

bladet
Prosa

De it-professionelles fagblad · 9 · September · 2008



**Teknikken
bag den danske
animationsfilm
"Rejsen til Saturn"**

s. 26-27

Tema:
Overvågning s. 12-19

Efterløn kan være en god forretning

12 timers fest mod overvågning

PROSA



Der har været talt meget om afmatningen i byggebranchen, faldet i boligpriserne og opbremsningen i dansk økonomi. Og vi har da også i PROSA gået og ventet på, om dette ville give sig udslag i en stigende ledighed for vores medlemmer. Og der har jo også været flere nedskæringsrunder hos leverandører i branchen.

På denne baggrund var juli måned 2008 bestemt bemærkelsesværdig: Vi havde endnu en gang den absolut laveste ledighed, siden 1994 (der hvor vores serie af systematiske tal om ledigheden starter). Vi havde således 2,15% af medlemmerne i a-kassen berørt af ledighed og en ledighed på 1,48% omregnet til antal fuldtidsledige. Der er tale om et fald på over et procentpoint over det sidste år. Antallet af ledige, der har fået fulde dagpenge i over 13 uger, er nede på 65 (!).

Vores tal i PROSA afspejler det generelle fald i ledigheden på arbejdsmarkedet. Det, at ledigheden har kunnet falde så meget, er kommet bag på de kloge økonomer. Deres konventionelle visdom var jo i mange år, at ledigheden ikke ville kunne komme under 5 procent uden at skabe et stort pres opad på lønningerne generelt. Men det har vi ikke set noget til.

Nu er realiteten, at der snart ikke er flere ledige at skaffe i job. På denne baggrund er det bemærkelsesværdigt, at regeringen (gennem sin arbejdsmarkedskommission) har spillet ud med forringelser af dagpengeperioden og efterlønnen). Der er netop vedtaget en reform af efterlønnen med et bredt flertal i Folketinget, og der er snart ikke flere ledige at jage i arbejde ved at forringe dagpengesystemet. Det har jo netop vist sig, at det danske arbejdsmarked er utrolig fleksibelt, og at de ledige faktisk ønsker at komme i arbejde. I modsætning til de mange myter, som er blevet spredt om de "dovne" arbejdsløse.

Jeg har et gratis forslag til regeringen, som over tid vil give mere arbejdskraft til rådighed – og på sigt medføre lavere offentlige udgifter. Gennemgå nu hele den offentlige sektor – og dens samspil med de private virksomheder og borgere – for at finde alle de områder, hvor der stadig sker manuel sagsbehandling i større målestok. Se så at få sat gang i projekter til digitalisering af disse områder. Det ekstra behov for it-folk, dette skaber i en periode må vi dække ved at lokke dygtige folk til fra udlandet. Dette forslag er helt gratis. Det vil bidrage til at styrke Danmarks stilling som førende indenfor digital forvaltning – og samtidig reducere det offentlige behov for arbejdskraft.

Se nu at komme i gang!

Peter Ussing

ProsaBladet · 9 · 2008
38. årgang

Adresse:
Ahlefeldtsgade 16, 1359 Kbh. K.
Tlf. 33 36 41 41, fax 33 91 90 44
ProsaBladets postgiro: 6 58 08 90,
e-mail: prosaBladet@prosa.dk

Redaktion:
Ansvarshavende redaktør
Kurt Westh Nielsen
kwn@prosa.dk
Finn Ulf Nielsen, korrektur
Palle Skramso, layout

Udgivelsesdato og deadline:
Udkommer en gang hver måned,
undtagen juli måned.
Næste gang 22. - 24. oktober
Læserbreve: 10. oktober

Debatindlæg:
ProsaBladet modtager meget gerne læserbreve, debatindlæg og kommentarer fra medlemmerne. Indlæggene sendes til redaktion@prosa.dk eller pib@prosa.dk. Indlæggene vil blive redigeret efter retningslinjer vedtaget af redaktionen. Disse retningslinjer kan læses på www.prosa.dk/link/23

Redaktionsudvalg:
Jesper Gødvad ØST, formand, jesper@goedvad.dk
Thomas Diemar STAT,
Nicolai Lundgaard VEST,
Frank Lerholt ØST,
Bjørn West ØST

Artikler:
Synspunkter, der fremføres i signerede artikler, er ikke nødvendigvis dækkende for redaktionens opfattelse. Rubrikken „Synspunkt“ stilles til rådighed for Hovedbestyrelsen

Annoncer:
DG Media a/s
Telefon: 70 27 11 55
E-mail: epost@dgmedia.dk
Deadline for næste nummer:
Den 9. oktober

Teknisk produktion:
Tryk: KLS Grafisk Hus

Illustrationer:
Forside: A.Film
Hvis ikke andet er angivet, PROSAarkiv

Oplag:
Oplag 12.000

Papir og produktion er godkendt til
Nordisk Miljømærkning

Kontakt PROSA:
www.prosa.dk/kontakt
Eller se navne og adresser på bladets næstsidside.



” Det er et Sovjet-internet, og i morgen kan populære software-applikationer som Skype og Firefox blive ulovlige, hvis ikke de er godkendte af en administrativ myndighed.

Græsrodsbevægelsen FFII om det europæiske telekommunikationsdirektiv.



20

Udlånt på ubestemt tid. Alan Smidt kom i klemme mellem CSC og TDC.



26

”Rejsen til Saturn”: mød instruktøren med det tekniske ansvar.



24

Delegeretforsamling for nybegyndere

IT-AKTUELT

Nyheder • 4

Efterårets konferencer: JA00 og Open Source Days 2008. Øget EU-overvågning, nyt Prosa.dk og meget mere.

PROSA OM PROSA

Hvad får jeg ud af ungdomsarbejdet? • 32

Tre aktive deler ud af erfaringerne.

TEKNOLOGI

Overvågning • 12

Netudbydere skalter og valter med dine data.

EU på vej mod sovjetiske tilstande • 18

Kommende Telekom-pakke åbner for snageri i private data.

ARBEJDSMARKED

Nej til privatisering • 28

PROSAs brugerpanel roser den private sektor for bedst udnyttelse af it, men afviser privatisering af den offentlige it.

IT-POLITIK

12 timers fest mod overvågning • 16

PROSA står bag international protestdag 11. oktober.

UDVIKLING

Debut for it-gymnasium • 30

Nu kan gymnasiaster få skærpede it-kompetancer med i kufferten.

FAGLIGT

Få løn efter konkurs • 10

Gode råd til ansatte i konkursramte virksomheder.

AKTIVITETER

Kurser og arrangementer • 36

Særforestilling af ”Rejsen til Saturn”. Oplev it-standup om serveren i swingerklubben og andre historier. Fokus på op-havsret og netneutralitet, Girlznight om kvinder i netværk og meget mere.

NOTER



Lenovo stopper for Linux-laptops

I al stilhed har hardwareproducenten Lenovo indstillet salget af bærbare pc'er installeret med Linux til enkeltpersoner. Ifølge Desktoptlinux.com vil Lenovo i fremtiden kun levere computere med præinstalleret Linux i forbindelse med masseordrer. Lenovo overtog IBM's Thinkpad-produkter. En serie bærbare computere, som spiller en vigtig rolle i Linux' historie, idet en Thinkpad-model var den første bærbare fra en større producent, som kunne anskaffes med en præinstalleret og certificeret Linux-distribution.

kwn



Ny Opera-browser

I samme måned som Googles nye browser debuterede, og Mozilla frigav ny version af Firefox, kommer version 9.6 Beta 1 fra fra den norske browserproducent Opera. Frigivelsen sker uden de store trompetfanfarer, men den nye browserudgave byder på forbedrede synkroniseringsmuligheder for Opera-browserens historik på flere forskellige pc'er og mulighed for at se indholdet af et RSS-nyhedsfeed, inden man abonnerer på det. Blandt andre nyheder er mindre hastighedsforbedringer på loadtiden for websider samt en optimering af den indbyggede mailklient, så den kan anvende en særlig tilstand til at reducere dataoverførsler i de tilfælde, hvor båndbredden er begrænset.

kwn

Snigpremiere på www.prosa.dk

Fra vores egen verden: mere indhold, bedre navigation og et tidssvarende design. Til oktober lancerer PROSA nyt website.



Af Kurt Westh Nielsen, kwn@prosa.dk

Hos PROSA har tiden ikke stået stille i de varme sommermåneder. I samarbejde med designvirksomheden Verk og CMS-leverandøren Linkfactory er der blevet arbejdet intensivt på at gøre klar til et nyt og forbedret prosa.dk, som er planlagt til at debutere til oktober. Besøgende på det nye website har udsigt til en forbedret navigation og et design, som er tidssvarende og giver plads til flere nye tjenester og daglige nyheder.

Nye servicetilbud

Relanceringen af www.prosa.dk er første etape af en fornyelse, som fokuserer på at tilbyde informationer, hvor dialogen mellem brugere og PROSA er i fokus. Men det nye www.prosa.dk bliver også indgangen til en videnbank, et døgnåbent servicecenter og det sted, hvor alle interesserede kan

få indblik i PROSAs holdninger til samfundsaktuelle emner som eksempelvis overvågning.

Ud over flere tilgængelige informationer kommer www.prosa.dk i løbet af efteråret til at rumme flere helt nye tjenester, som vi endnu ikke løfter sløret for. Men første skridt i retning af mere interaktivt indhold er taget: Alle artikler vil fremover kunne kommenteres, så du får mulighed for at give din mening til kende. Læsere af Prosa-bladet vil fortsat kunne downloade eller læse den elektroniske udgave, men med en ekstra dimension på www.prosa.dk. I løbet af oktober kan besøgende se frem til en helt ny tjeneste, som vil gøre det muligt at tage Prosa-bladets artikler med overalt. Hold øje med det nye website på www.prosa.dk. ■

Windows Server 2008-kurser

Vil du uddannes inden for Windows Server 2008 allerede i år?
Så kan du godt sætte kryds i kalenderen!

“Følgende kurser afholdes *med garanti* på de angivne datoer – endda på helt nye, gigastærke maskiner”

Herunder kan du se et udpluk af vores Windows 2008-kurser – Ring og hør nærmere om andre datoer eller andre kurser:

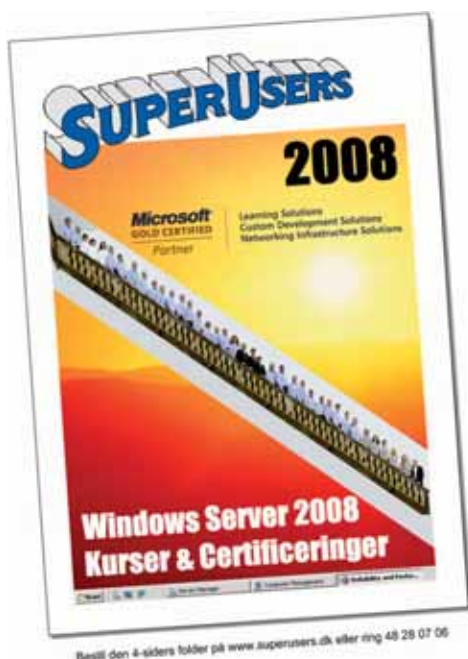

Kursusnr.	Kursusnavn	Dage	Pris	Dato
MS-6416	Updating your Network Infrastruct. and AD Technology Skills to Windows Server 2008	5	kr. 17.500	20-24/10
MS-6417	Updating your Application Platform Technology Skills to Windows Server 2008	3	kr. 10.500	15-17/12
MS-6420	Fundamentals of Windows Server 2008 Network Infrastruct. and Applcat. Platform	5	kr. 17.500	1-5/12
MS-6421	Configuring and Troubleshooting a Windows Server 2008 Network Infrastructure	5	kr. 17.500	6-10/10
MS-6424	Fundamentals of Windows Server 2008 Active Directory	3	kr. 10.500	15-17/12
MS-6425	Configuring Windows Server 2008 Active Directory Domain Services	5	kr. 17.500	3-7/11
MS-6426	Configuring Identity and Access Solutions with Windows Server 2008 AD	3	kr. 10.500	12-14/11
MS-6427	Configuring and Troubleshooting IIS 7.0 in Windows Server 2008	3	kr. 10.500	27-29/10
MS-6428	Configuring and Troubleshooting Windows Server 2008 Terminal Services Servers	2	kr. 7.000	30-31/10
MS-6430	Managing and Maintaining Windows Server 2008 Servers	5	kr. 17.500	10-14/11

Hvorfor vælge SuperUsers



- Du bliver undervist af instruktører, der har arbejdet med Windows Server 2008 fra de tidligste beta-versioner – der kender alle krinkelkrogene, og som har mange erfaringer at øse af
- Undervisningen varetages af Danmarks største Microsoft-certificerede kursuscenter i de mest idelle omgivelser, hvor der både er plads til intens fordybelse og til at ha' det lidt rart

Microsoft
GOLD CERTIFIED
Partner

Kursusforløb / Certificering

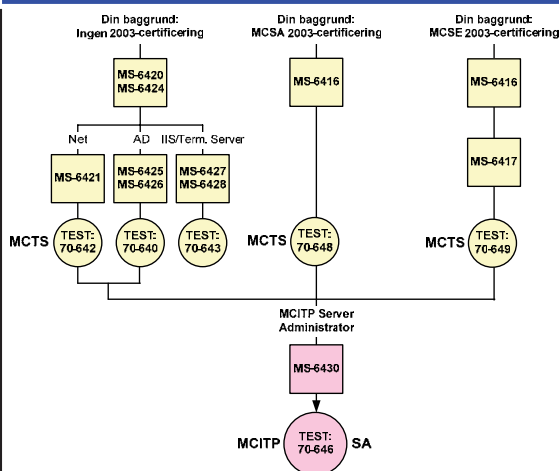

Sådan bestiller du

- Hvad enten du vil booke et enkelt kursus, et længere kursusforløb eller en hel certificering, så ring til SuperUsers på telefon 48280706 – så får du svar på evt. spørgsmål og gode råd med i købet. Vi er her for at hjælpe dig

På den måde kan du også få fuld information om andre kurser samt certificeringsforløbene inden for Windows Server 2008:

- MCTS
- MCITP Server Administrator (SA)
- MCITP Enterprise Administrator (EA)

Kurserne afholdes på Karlebogaard (lige uden for Hillerød) samt på Kampehøjgaard (nord for Aarhus)



Du kan også finde mere information om kurser og certificeringer her:
www.superusers.dk/datablade/oversigt.htm

www.superusers.dk • 48 28 07 06

NOTER



Google støtter internet til afrikanere

Google er nu en del af et projekt, som skal bringe internet til tre milliarder afrikanere. Ifølge Financial Times er det planen, at mindst 16 nye kommunikationssatellitter skal forbinde blandt andet det afrikanske kontinent med internettet. Bag projektet O3b Network står foruden Google kabel-tv-magnaten John Malone og bankvirksomheden HSBC. Det er det franske firma Thales Alenia Space, som skal opsende satellitterne. Ifølge Google er det inden for projektets rækkevidde at nedbringe udgifterne til internetadgang med op til 95 procent i de områder, som satellit-systemet kommer til at dække.

kwn

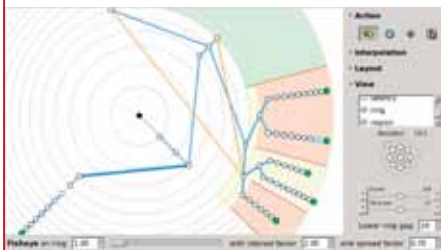

Open source-netværksscanner med visualisering

Den nye version 4.75 af den populære netværksscanner nmap kan nu genkende flere netværksenheder end tidligere. Det drejer sig blandt andet om iPhones, Linux-systemer med Linux-kernen 2.6.25 og Windows Vista med servicepack 1. Den grafiske overflade Zenmap til nmap har også fået en overhaling. Nu kan brugere automatisk få dannet overblikskort for netværkstopologien. Pc'er bliver vist som runde symboler. Routere er visualiseret som kasser og så videre. Endelig rummer den aktuelle udgave en lang række bugfixes og forbedringer. Kildekode såvel som færdige pakker til Windows, Linux og Mac OS X er klar til download på nmap.org.

kwn

Open Source Days

2008



Fyldigt program på årets Open Source Days

Den største årlige it-konference i Norden afholdes for 11. gang i København.

Af Kurt Westh Nielsen, kwn@prosa.dk

Med et navneskift fra Linuxforum til Open Source Days signalerer folkene bag årets konference den 3. og 4. oktober, at scopet er meget bredt. Blandt det tætpakkede program i år finder man således emner, som mere end afspejler, hvordan den efterhånden gamle ide om fri adgang til kildekoder i meget høj grad er på vej til at blive et mainstream-begreb, som gennemsyrrer beslægtede områder som ophavsrettigheder og moderne generel systemudvikling. Parentetisk bemærket er det bedste signal om gennemslagskraften i open source-begrebet da også, at den proprietære softwaregigant Microsoft har skiftet strategi de sidste par år. Fra total fornægtelse af begrebet erkender Microsoft nu eksistensen af open source og forsøger at udvikle måder for sameksistens.

Copyleft og PROSA-rapport

Konferencen, der i år afholdes på IT-Universitetet i København, byder på indlæg om et af de mest omdiskuterede aspekter af open source-licensering: nemlig rettighedshåndteringen. For eksempel i form af de såkaldte Copyleft-vilkår, som Danmarks førende juridiske open source-ekspert, advokat Martin von Haller Grønbæk, vil

gennemgå. Ellers fokuserer fredagens program mest på de virksomhedsrettede og forretningsfokuserede anvendelser af open source og en række af aktuelle teknologier som virtualisering, OpenID og Grid-computing, med forbindelse til open source. Rob Rowe, tidligere ansat hos Dreamworks, slutter dagen af med et kig bag Hollywoods animationsfilm, hvor Linux spiller en stor rolle. Lørdagen står i teknikens tegn, hvor en lang række af de mest kendte open source-personligheder løfter sløret for projekter som Googles Android, open source-baserede realtids-OS'er og meget mere. PROSA deltager med en stand på arrangementet, hvor du kan få faglige råd, argumenter til dine venner og kolleger om fordelene ved medlemskab eller få mere information om PROSA-festen i forbindelse med den internationale aktionsdag imod overvågning 11. oktober, Freedom not Fear.

Deltagerpriserne for Open Source Days 2008 fredag og lørdag er henholdsvis 1.095 og 250 kroner. Som medlem af PROSA kan du få 15% rabat, hvis du tilmelder dig begge dage via prosa.dk/kursus senest mandag 29. september. Flere informationer på opensourcedays.org. ■

Få bedre råd



Med en studieforsikring i RUNA er du sikret til lav pris

Studieforsikringen omfatter:

- Indboforsikring
- Rejseforsikring Verden inkl. Afbestillingsforsikring
- Ulykkesforsikring

Prisen for Studieforsikringen er 304-395 kr. pr. kvartal (indeks 2008), alt efter hvor du bor. Spar 8 % ved at betale én gang om året.

> Har du en studieforsikring i RUNA, kan du få 25 % studierabat på Bil-, Motorcykel- og Knallertforsikring. <



RUNA FORSIKRING A/S

www.runa.dk - Tlf.: 3332 2200

NOTER



Produktionssystemer i skudlinjen

Vandværker, olieraffinaderier og elforsyningen er blandt de produktionsvirksomheder, der i stigende omfang kan rammes af ond-sindede hackere, som lægger systemerne ned. Ifølge Infoworld har Kevin Finistere, en it-sikkerhedsforsker, offentliggjort programkode, der demonstrerer, hvor let det er for hackere at åbne bagdøre til industrielle it-systemer. Den amerikanske forsker har frigivet angrebskode som et software-modul til Metasploit, et vidt udbredt hackerværktøj. Traditionelt har industrielle it-systemer til proceskontrol (SCADA) været svære at analysere og angribe for ond-sindede hackere. Men i de senere år er stadig flere SCADA-systemer blevet bygget oven på velkendte operativsystemer som Windows og Linux. Det reducerer udviklingsomkostningerne, men gør samtidig de industrielle systemer mere sårbare over for angreb. kwn



JAOO-konference i Århus

Cloud, DSL, Developer Feedback, End User Programming, Failure comes in Flavors, Java, Scaling Agility og Real men don't do JavaScript er bare nogle af emnerne på JAOO Konferencen fra 28. september til 3. oktober i Århus. JAOO er Europas førende konference, når det gælder software-teknologi, metoder og best practices. Den planlægges af udviklere for udviklere med foredrag af førende eksperter og masser af muligheder for at lære nyt og netværke. Det er navne som Martin Fowler (Thought Works), Anders Hejlsberg (Microsoft), Michael T. Nygaard (Agile tech. Leader) og Lars Bak (Google), JAOO har hyret i år. Følg med på jaoo.dk. Imp

Udsigt til vidtgående registrering

Forberedende arbejde i EU-regi vil give efterforskningsmyndigheder hidtil usete muligheder og beføjelser til at indsamle og registrere personoplysninger om europæiske borgere, vurderer borgerrettighedsgruppen Statewatch.

Af Jesper Svarre, jes@prosa.dk

Syv år efter anslaget den 11. september 2001 har Statewatch udgivet en 60 sider lang rapport, som under titlen "The shape of things to come" tager en anden aktuel rapport fra EU under kritisk behandling. Det drejer sig om et fremtidsscenario fra den ganske ukendte "Future Group", der er officielt nedsat af ministerrådet i EU, og på hvis anbefalinger den fremtidige sikkerhedspolitik i EU skal bygges. Ifølge Statewatch viser Future Group en direkte vej mod en skræmmende udvikling for digital overvågning i Europa.

Bombe under borgeres privatliv

"Enhver genstand, en person bruger, enhver transaktion, han gennemfører og stort set uanset, hvor han bevæger sig hen, vil danne et detaljeret digitalt spor. Dette vil betyde enorme muligheder for effektive og produktive offentlige sikkerhedstiltag", hedder det blandt andet i rapporten fra "Future Group".

Statewatchs konklusioner tegner et dystert billede af en fremtid, hvor registreringen af den enkelte borgers digitale spor i hidtil uset omfang vil skabe regulære overvågningssamfund. Borgerrettighedsorganisationen argumenterer blandt andet for, at en række af de anbefalinger om at anvende moderne webteknologier som mashups til at skabe sammenhæng og overblik over de massive mængder digitale spor, som europæiske borgere afsætter på nettet, er en bombe under mange europæiske landes databeskyttelseslovgivning. Statewatchs konklusioner på analysen: <http://prosa.dk/link/151>. Hele analysen fra Statewatch: <http://prosa.dk/link/152>. ■



"Future Group" er oprindeligt foreslået af den tyske indenrigsminister Wolfgang Schäuble. Tidligere har den tyske hackergruppe CCC med succes kopieret hans fingeraftryk for at bevise, hvor let det er at snyde fingerkortaflæsere.



Få en karriere med plads til dit privatliv

KMD er i rivende udvikling, og der er plads til både dig og din familie. Vi tilbyder en solid it-karriere i et menneskeligt miljø, hvor alle kender værdien af en god balance mellem job og privatliv. Hos KMD formes din ansættelse løbende efter dine individuelle ønsker, fordi vi ved, at din arbejdsglæde afhænger af meget mere end spændende opgaver. Emner som orlov, barsel og spontane fridage med børnene ses som givtige investeringer, der giver afkast på alle fronter. Se de aktuelle jobmuligheder på kmd.dk/job

KMD er den største danskejede it-virksomhed. 3.000 it-eksperter samarbejder med offentlige og private virksomheder om at effektivisere og udvikle kundens forretning. Vi har kontorer i København, Århus, Odense og Aalborg, og prioriterer nærhed og engagement højt både i forhold til kunder og medarbejdere. Læs mere på kmd.dk

IT MED INDSIGT

Fagligt



Ved man, at konkursen venter rundt om hjørnet, så er det en god ide at være klar over sine rettigheder som lønmodtager.

Jurist Lisa Dalsager

Få løn efter en konkurs

Du har rettigheder, selv om din arbejdsplads går konkurs. Lønmodtagernes Garantifond sikrer, at får udbetalt den løn, du har krav på og feriegodtgørelse til funktionærer, hvis arbejdspladsen går rabundus.

Af Pia Bertelsen, journalist, pib@prosa.dk

Tre måneders løn og feriepenge. Det fik et medlem ud af at spørge PROSA til råds. Medlemmet arbejdede i en virksomhed, som var gået konkurs, og derfor manglede han at få udbetalt en måneds løn. Han kontaktede PROSA for at høre, hvad han skulle gøre. Jurist Lisa Dalsager kunne fortælle, at han ikke alene kunne få en måneds løn. Han kunne få tre måneders løn og feriegodtgørelse via Lønmodtagernes Garantifond.

– Folk skal vide, de har rettigheder, selv om virksomheden går konkurs, siger jurist Lisa Dalsager.

Lønmodtagernes Garantifond betaler alle private arbejdsgivere til. Går virksomheden konkurs, får medarbejderne udbetalt løn svarende til det opsigelsesvarsel, som de har krav på i henhold til deres ansættelseskontrakt.

PROSA kører sagen

I løbet af sidste måned har PROSA modtaget fem opringninger fra medlemmer om konkurser. Jurist Lisa Dalsager opfordrer medlemmerne til at henvende sig, hvis arbejdspladsen er blevet lukket af konkurs.

– Det kan være mere tricky, at køre sin egen sag med Lønmodtagernes Garantifond. Derfor kører PROSA gerne sagen og sørger for, at formalia er korrekt, siger Lisa Dalsager. Hun har også hjulpet et medlem,



Det kan være mere tricky at køre sin egen sag med Lønmodtagernes Garantifond.

som i første omgang ikke fik sit fulde krav dækket fra Garantifonden, fordi et papir var blevet udfyldt forkert.

Få det på skrift

Gå hjem. Virksomheden er lukket. Den besked fik et medlem, da hans virksomhed gik konkurs. Kan man mærke, at konkursen er på vej, er det klogt at tage sig nogle forholdsregler.

– Ved man, at konkursen venter rundt om hjørnet, så er det en god ide at være klar over sine rettigheder som lønmodtager, siger jurist Lisa Dalsager

Det er en god ide at få afholdt sin afspadsering. Undgå overarbejde. Husk at få

refunderet udgifter og kørselsgodtgørelse. Og sørg for, at du har den nødvendige dokumentation som ansættelseskontrakt og lønsedler til en sag hos Lønmodtagernes Garantifond

Loft

Lønmodtagernes Garantifond har dog et loft på, hvor mange penge de udbetaler, på 110.000 kr. efter skat. Det betyder, at hvis man er meget højt lønnet, så er det ikke sikkert, at man kan få dækket hele sit tab.

Du kan læse mere om, hvad du skal gøre, hvis din virksomhed er bankerot: http://www.prosa.dk/magazines/pdf/o6_o6_konkurs.pdf

Eller læs mere om Lønmodtagernes Garantifond (LG) på www.atp.dk ■

• Lønmodtagernes Garantifond dækker:

- Løn og tillæg
- Erstatning for manglende løn i opsigelsesperioden
- Pensionsindbetalinger
- Feriegodtgørelse
- Ferietillæg
- Søgnehelligdagsbetaling
- Fratrædelsesgodtgørelse
- Godtgørelse for usaglig opsigelse
- Akkordoverskud

Find dit nye job hos BEC

TRE- I-ÉN



For at være helt ærlige: Vi har haft så meget held med vores rekruttering i det sidste års tid, at vi er lige ved at blive kålhøgne! Derfor prøver vi nu at slå tre fluer med ét smæk. Hvis dét lykkes, må guderne vide, hvad der sker med vores selvopfattelse...

I dag er vi i BEC over 900 ansatte, der udvikler og drifter it-systemer til finansielle virksomheder – og vi søger stadig flere kolleger. Vi tilbyder dig de samme gode vilkår som andre arbejdspladser. Men derudover har vi lidt mere at byde på – nemlig vores kultur. BEC er en professionel, faglig stærk, proces- og kundeorienteret virksomhed med fokus på både BEC's og vores kunders forretning. Samtidig lægger vi vægt på at have det sjovt med hinanden og med vores kunder. Vi er en succesfuld virksomhed med masser af kunder – og så er vi ikke (særlig) selvhøjtidelige...

Kombiner din forretningsviden med it

Hos os kan du være med, når vi udvikler de it-systemer, der hver dag bruges af mange rådgivere, kundemedarbejdere, specialister og backoffice-medarbejdere i finansielle virksomheder. For hvis du har en uddannelse og nogle års erfaring fra fx et pengeinstitut eller et pensionselskab, er du måske BEC's nye forretningsudvikler eller systemkonsulent.

Indgå i et stærkt udviklingsmiljø

Vi giver dig mulighed for at videreudvikle dine kompetencer som systemudvikler. Vi

lægger vægt på at dyrke det faglige fællesskab, så du har mulighed for at udveksle erfaring og viden med BEC's øvrige udviklere. Så hvis du er systemudvikler med nogle års erfaring, tilbyder vi dig et job i et fagligt stærkt miljø.

Bliv en endnu bedre projektleder

I vores Projektledercenter lægger vi vægt på et lærende og fagligt miljø, der giver dig som projektleder mulighed for at dele viden og udvikle dine kompetencer – især ledelsesdelen og det at kunne manøvrere i organisationen.

Det faglige samarbejde med andre projektledere giver dig mulighed for at udvikle dig i relation til både ledelse og styring af projekter. Er du en erfaren it-projektleder, og vil du udvikle dine kompetencer yderligere, så er du måske den rette til at blive en del af BEC's Projektledercenter.

Hold øje med os

På www.bec.dk/job kan du se vores ledige stillinger. Udbuddet ændrer sig hele tiden, så det kan betale sig at tjekke siden jævnligt.

Hvis vi ikke lige nu har en ledig stilling, der matcher dine ønsker og kompetencer, så kan du tilmelde dig vores jobagent, der giver dig mulighed for at oprette din egen profil og angive dine jobønsker. Så får du direkte besked, så snart vi slår et relevant job op – og du undgår at gå glip af et nyt spændende job...

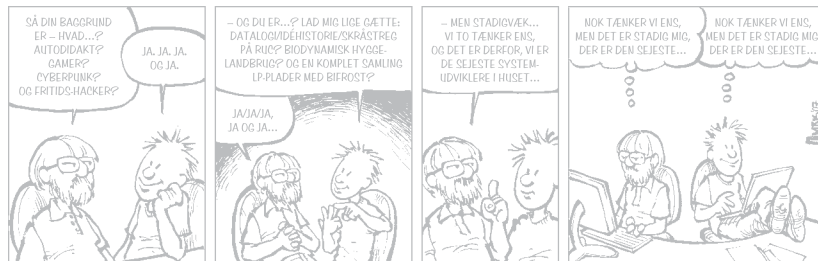

Læs tegneserien om hverdagen i BEC, og find dit nye job på www.bec.dk/job

BEC Personaleudvikling | Havsteensvej 4 | 4000 Roskilde | 46 38 24 00 | www.bec.dk

BEC - Bankernes EDB Central - er et dansk full service it-hus. Vi er ejet af 71 pengeinstitutter. Vores kundeliste tæller flere hundrede virksomheder inden for bank, realkredit, pension, forsikring mv. Vi er over 900 ansatte, og i 2007 omsatte vi for over 1 mia. kr.

BEC

Internetudbydere manipulerer med datatrafik

Internetudbydere er villige til at overvåge deres kunders netadfærd og manipulere med internettrafikken for at få del i annoncekroner.

Af Dan Mygind, prosabladet@prosa.dk

– Når du browser, er vi i stand til at kategorisere alle dine handlinger på internettet. Vi kan se hele internettet.

Udtalelsen kommer fra Virasb Vahidi, chief operating officer i virksomheden Phorm, og er møntet på Phorms såkaldte behavioural marketingsystem.

Phorm er blot een blandt en række virksomheder, som ser behavioural marketingsystemer som fremtiden for annoncering på internettet. En fremtid, hvor firmaer som Phorm, NebuAd og Front Porch samarbejder med internetudbydere om at opdele internettets brugere i forskellige reklamesegmenter baseret på brugernes adfærd på nettet. Systemerne fra Phorm, NebuAd og Front Porch installeres i internetudbydernes netværk, så al nettrafik der flyder mellem internetbrugere og webstederne, kan registreres og analyseres. På baggrund af de registrerede oplysninger opbygges profiler af internetbrugere, så annoncører kan ramme internetbrugere med målrettede reklamer, som afspejler hver enkelt internetbrugers interesser.

Da systemerne er placeret mellem internetbrugeren og webstederne, kan systemerne – uden at brugere eller webstederne bemærker noget – ændre dataindhold og tilføje programlogik til de besøgte websider, så målrettede reklamer kan vises for den enkelte internetbruger.

Indsætter javascript

I rapporten "NebuAd and Partner ISPs: Wiretapping, Forgery and Browser Hijacking" fra Free Press and Public Knowledge dokumenteres, hvordan NebuAds system hos den amerikanske internetudbyder WOW! tilføjer javascript-kode til Googles webside (se boks).

Rapportens forfatter, Robert M. Topolski, sammenligner NebuAds system med hacker-teknikker.

– NebuAd udnytter forskellige former for angreb på brugernes og applikationernes sikkerhed; angrebsformer som browser hijacking, cross-site scripting og man-in-the-middle angreb, som har skabt betydelig kontrovers og brugerdømmelse, lyder det blandt andet i rapporten.

NebuAd lægger afstand til den slags betegnelser og fremhæver, at internetbrugere ikke længere vil blive belemret med irrelevante reklamer. Ifølge NebuAds egne oplysninger har firmaet aftaler med internetudbydere, der dækker 10 procent af de amerikanske bredbåndskunder.

Brugere skal ikke opdage noget

Det er ikke kun amerikanske internetbrugere, der får deres internetbrug registreret, analyseret og profileret. I Storbritannien er den absolut største internetudbyder

BT i fuld gang med at indføre Phorms system. BT er dog ikke meget for at fortælle om samarbejdet med Phorm. Selvom BT allerede aftestede Phorms system i 2006, så var det først i starten af i år, at offentligheden fik kendskab til BT's planer om at registrere og profilere sine netbrugeres netadfærd.

Det var teknisk interesserede BT-kunder, der tilbage i sommeren 2007 opdagede, at hver gang de besøgte et websted, så kommunikerede deres browser med domænet dns.sysip.net. Hver gang, og et hvilket som helst websted.

En del blev bekymrede for, at de havde fået malware på deres pc, men diverse antivirus- og antispyware-programmer kunne ikke finde nogen ondsindet kode på deres pc'er. Nogle geninstallerede deres maskiner flere gange for at komme den tilsyneladende malware til livs. Uden held. Var det en af BT's DNS-servere, der var blevet hijacket?

Nej, lød svaret fra den britiske telegigant. Det er sandsynligvis malware på din maskine, var beskeden til de frustrerede brugere. 14. marts i år sprang en mindre bombe. BT bekræftede, at selskabet havde kørt en "meget lille teknisk test" i juni 2007, hvor Phorm's system blev anvendt. Dns.sysip.net var en del af Phorms system, hvor brugernes internettrafik blev

opfanget og analyseret. BT har siden erkendt, at selskabet også registrerede og analyserede titusindvis af BT-internetbrugere i 2006.

I en fortrolig rapport udarbejdet af BT Retail Technology i januar 2007 kan man læse, hvordan 18.000 BT-kunders web-surfing blev registreret og analyseret fra 23. september 2006 til 6. oktober 2006. Rapporten lægger ikke skjul på, at afestningen skal hemmeligholdes, da et af målene med afestningen er at finde ud af, om slutbrugere overhovedet bemærker profileringsystemet. Ifølge rapporten, som blev lækket til whistleblowersitet wikileaks.org 4. juni 2008, var der stort set ingen af brugerne, der bemærkede, at systemet var i drift. Som det hedder i rapporten

”Kun 15-20 af forsøgsdeltagerne (0,1

procent af forsøgsgruppen) identificerede tilstedeværelsen af systemet og havde en negativ reaktion.”

Rapporten beskriver, hvordan BT og Phorm i en kommende testfase 2 vil forsøge helt at undgå, at brugerne får kendskab til systemet. I 2006-testen tilføjede Phorms system blandt andet javascript-kode til websiderne; ganske som NebuAds system gør. Ifølge rapporten vil man i en kommende testfase forsøge helt at undgå at tilføje javascript-kode.

BT-sag overgivet til politiet

Registreringen og analyseringen af titusindvis af BT-brugeres netadfærd, uden at de var blevet orienteret om det, førte onsdag den 18. juli til, at BT-sagen blev overgivet til politiet. Det er Alexander Hanff, der har en mangeårig baggrund i it og en universitetsgrad i Information Systems and Applied Social Science, som har indsamlet materialet om BT og som led i en demonstration mod BT's profileringsystem overdrog materialet til politiet. Alexander Hanff mener, at BT har overtrådt en række britiske love som Regulation of Investigatory Powers Act 2000, Fraud Act 2006, Computer Misuse Act 1990 and Copyright, Designs and Patents Act 1998.

Nødvendigt med offentlig debat

Demonstrationen mod BT's samarbejde med Phorm fandt sted i London foran Barbican, hvor BT's aktionærer var forsamlet til den årlige generalforsamling.

For Alexander Hanff er det et spørgsmål

om, at både BT's aktionærer samt den brede offentlighed får kendskab til, hvad BT er i gang med.

–Jeg håber at øge den offentlige bevidsthed om behaviourprofiling ved hjælp af teknologier som Deep Packet Inspection. Der er bestemt ikke nok offentlig inte- ➤

Phorms blakkede fortid

Phorm var før kendt under navnet 121 Media. 121Media markedsførte produktet PeopleOnPage som blev betegnet som spyware af sikkerhedsfirmaer som F-Secure.

Kritikere påpeger det uheldige i, at BT samarbejder med et firma som Phorm, der har en blakket fortid inden for spyware. Kritikere gør samtidig opmærksom på, at det nok har hjulpet, at Stasis Scleraris er CTO i Phorm. Inden Stasis Scleraris kom til Phorm, var han CTO for BT Retail. BT Retail er divisionen i BT, som er ansvarlig for Phorm-systemet.



► resse. Det er naivt at tro, at store dele af befolkningen reelt ved, hvad der foregår, siger Alexander Hanff.

BT og Phorm nedtoner betydningen af de udførte test og kendsgerningen, at det foregik uden brugernes tilladelse. Det er jo blot et spørgsmål om at tilbyde mere målrettede reklamer til brugerne, og det er vel ikke så slemt?

– Hvis de vil have del i annoncekronerne, så skal de gøre det på en lovlig måde. Det er ulovligt, det de gør. Der er ingen men; virksomheder kan ikke bryde loven for at tjene flere penge, mener Alexander Hanff.

Alexander Hanff har heller ikke meget tilovers for Phorms forsikringer om, at data bliver anonymiserede. Ja, Phorms øverste chef Kent Ertegrul har selv betegnet Phorms system som "en revolution for privacy".

– Om de anonymiserer data eller ikke er irrelevant, teknologien bryder adskillige love. Og selvfølgelig vil Phorm ikke markedsføre teknologien som privacy-fjendtlig, selvom den i høj grad er det, mener Alexander Hanff.

Hvis BT havde valgt at spille med åbne kort fra starten, ville det ikke have været nok til at berolige Alexander Hanff. Han ser for mange misbrugsmuligheder og negative konsekvenser ved teknologien.

– Hvis BT og Phorm havde fulgt lovene, så ville jeg stadig have betænkeligheder ved teknologien. Min hovedanke ved teknologien er, at scopet langsomt udvides og ændres. Teknologien kan anvendes til mange ting. Ved aftenestningen i 2006 og 2007 så vi, at de ændrede indholdet af datastrømmen ved at tilføje kode til datatrafikken. Det er et af de alvorlige problemer med den her teknologi. Systemerne udgør også en risiko for sårbare

mennesker, der måske er i et voldeligt forhold eller udsat for misbrug. Der er en risiko for, at systemet kan afsløre, hvis ofret har søgt efter hjælp online, da reklamerne vil være tilpasset de websider, ofret har besøgt, siger Alexander Hanff.

Internetudbydernes motivation

Trods risikoen for dårlig omtale og utilfredshed blandt teknikbevidste kunder er der milliarder af gode grunde til, at internetudbydere entrerer med virksomheder som Phorm og NebuAd. Danske internetudbydere har eksempelvis omkring 2,5 milliarder gode grunde til at anvende systemerne. 2,5 milliarder kroner var nemlig online-annonceomsætningen i 2007 i Danmark ifølge organisationen FDIM (Foreningen af Danske Internet). Med teknologierne fra Phorm og NebuAd har internetudbydere mulighed for at få fat i en pæn del af den annoncekage. Analytikere vurderer da også, at aftalen med Phorm i 2010 kan være op til 85 millioner pund værd for BT.

Indtil videre ser det dog ikke ud til, at danske internetudbydere vil anvende teknologien.

– Det lyder rigtig spændende, men det er ikke noget, som er med i vores planer for tiden, siger pressetalskvinde Gitte Maj Nielsen fra Telia. Heller ikke TDC har umiddelbare planer om at anvende teknologien. Det sker blandt andet med henvisning til, at der er for mange praktiske og lovmæssige problemer med teknologien.

Den udskudte test

I Storbritannien fortsætter udrulningen af Phorms system, dog med nedsat tempo. BT havde oprindeligt planlagt en stor test omfattende flere hundredtusinder BT-kunder løbende fra 12. marts til 16. april



• NebuAd indsætter javascript på hjemmeside

NebuAds system er installeret i internetudbyderens netværk, så systemet sidder mellem brugerens maskine og Googles server. Det er et såkaldt man-in-the-middle scenarie, hvor "manden" i midten nu kan ændre i trafikken mellem brugeren og Google – uden at brugeren og Google aner uråd.

NebuAds system tilføjer en ekstra datapakke, der indeholder javascript. Javascriptet kalder så et andet script på et helt andet domæne end Google.com

"Når javascriptet udføres, får det brugerens browser til at kalde et script fra domænet a.faireagle.com. Fair Eagle er et NebuAd-company, som ikke har nogen forbindelser til Google, og det er ikke nævnt i Google's privacy-politikker eller på andre Google-sider," kan man læse i Richard M. Topolskis rapport.

Dansk konference om Netneutralitet

ITEK/Dansk Industri, IT-Branchen og Telekommunikationsindustrien i Danmark afholder sammen med IT- og Telestyrelsen en konference om netneutralitet 30. september.

Umiddelbart er der ingen planer om at se nærmere på systemer som Phorm og NebuAd.

– Vi forventer ikke, at det er noget, netneutralitetskonferencen vil have større fokus på. Det er ikke, fordi det ikke er interessant, men det er ikke en del af scopet for konferencen,

ligesom piratkopiering heller ikke er. Vil vi gerne bevare fokus, nemlig på innovation, investeringer, nye forretningsmodeller, transparens og forbrugerbeskyttelse samt regulatoriske og konkurrencemæssige aspekter. Traficshaping og trafikprioritering vil blive behandlet på konferencen. Hvordan sikres tv over internettet, så det ikke hakker. Hvad med de små garageselskaber, som ikke har penge eller kræfter til at blive prioriteret op. Hvordan sikrer vi innovationen på internettet? forklarer Thomas Woldiderich fra Telestrategisk kontor hos IT- og Telestyrelsen.

2008, men den test er blevet udskudt adskillige gange. Til Prosabladet oplyser seniorpresstalsmand fra BT Dan Thomas at ”på nuværende tidspunkt har vi ikke mere at sige, end at en teknisk afprøvning er planlagt for denne sommer”.

Dan Thomas ønsker ikke at besvare yderligere spørgsmål om Phorm-systemet, men fortæller, at BT vil informere pressen og øvrige interesserede om testen, 24 timer inden den går i gang.

Dansk holdning

Hos det danske Datatilsyn kan man ikke umiddelbart give en vurdering af, om systemer som NeBuAd og Phorm er ulovlige ifølge dataloven.

– Vi skal have en konkret sag, før vi kan vurdere, om et givent system er ulovligt. Der skal foretages konkrete vurderinger, så jeg kan ikke give et forhåndsbud, siger Lena Andersen, kontorchef i Datatilsynet.

Som en indikation af det danske Datatilsyns vurdering vil det dog være rimeligt at se på, hvordan de britiske datamyndigheder vurderer systemerne, da dansk og britiske lovgivning bygger på de samme principper, blandt andet et EU-direktiv.

– Det er meget muligt, at vi vil mene det samme som vores britiske kolleger. Vi har grundlæggende de samme principper, siger Lena Andersen, der dog understreger, at et eventuelt dansk system vil blive vurderet efter danske love og regler.

– Vi vil behandle en eventuel dansk sag i forhold til, hvad der oplyses over for os og de regler, vi har i Danmark, siger Lena Andersen.

Ifølge Lena Andersen har Datatilsynet ikke haft nogen sager af denne karakter, ligesom Datatilsynet heller ikke har haft formelle henvendelser fra danske teleselskaber om anvendelse af systemer som NebuAd og Phorm. ■

• Sådan virker Phorm

Det **grundlæggende koncept** bag Phorms system er at tage en kopi af al trafik mellem en internetbruger og de websider, som internetbrugeren besøger.

Ved at installere systemet i en internetudbyders netværk registreres alle websteder, som en internetbruger besøger.

Phorms system analyserer trafikken og kategoriserer brugeren i en af flere kundekategorier.

Der er tale om al HTTP-trafik, der kører over port 80. Krypteret trafik vil ikke blive analyseret.

Enhver webside, som en internetbruger besøger, vil blive analyseret for de 10 oftest forekommende ord. De 10 ord anvendes til at bestemme, hvad websiden omhandler.

Trivielle ord som 'and', 'but', 'or', 'a' og lignende ignoreres, da de ikke er interessante, ligesom tal heller ikke indgår i analysen.

Hvis en internetbruger anvender en søgemaskine som Google, så vil anvendte søgeord blive filtreret fra URL'en og analyseret.

URL, søgeord og de 10 mest forekommende ord på websiden mappes til en passende 'channel' for reklamer. Hvis en internetbruger eksempelvis har besøgt en webside med ordene 'flight' og 'hotel' blandt de 10 oftest forekommende ord, så indikerer det en rejseinteresseret bruger.

Channel-indikatoren 'travel' gemmes sammen med en timestamp og en unik ID. Den unikke ID refererer til en cookie i brugerens browser.

URL, søgeord og de 10 mest forekommende ord gemmes, ifølge Phorm og BT, ikke.

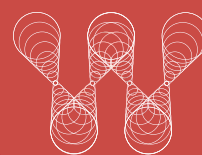

12 timers fest mod overvågning



PROSA holder en kæmpe fest som vores markering af den internationale aktionsdag mod overvågning 11. oktober 2008.

Camilla Gregersen, ledelseskonsulent, cge@prosa.dk

PROSA holder festen lørdag den 11. oktober nonstop fra kl. 21.00 til 9.00 på Vesterbro i København. Det er en gruppe udsprunget af PROSAs ungdomsudvalg, der arrangerer festen for at sætte politisk fokus på den omsiggribende overvågning af borgere og elektronisk kommunikation. Og fokus bliver også internationalt.

Sveriges parlament har netop vedtaget en lov, der tillader den svenske efterretningstjeneste at overvåge al internetkommunikation, der går gennem landet – også selvom det er kommunikation fra andre lande. Herhjemme har vi som bekendt i cirka et år levet under den såkaldte logningsbekendtgørelse, der koster hundreder af millioner og betyder omfattende overvågning og registrering af uskyldige borgere.

Den tiltagende elektroniske registrering og overvågning af hele befolkninger giver os ikke mere sikkerhed. Ud over at koste kassen er det en underminering af alle menneskers privatliv. Så der er al mulig grund til at markere international protest mod overvågning og indskrænkning af

borgernes frihedsrettigheder. Derfor er 11. oktober valgt som international aktionsdag, hvor der vil være demonstrationer, happenings og fester i stort set alle europæiske storbyer.

Fri udnyttelse af it som tema for festen

Kampen mod overvågning er samtidig en kamp for fri udnyttelse af it, som vi derfor også sætter på dagsordenen 11. oktober. Vi skal ikke acceptere nogen former for censur på internettet, og vi tager skarp afstand fra alle tiltag til at koble folk af nettet.

I Europa arbejdes for tiden på lovgivning, der vil sætte musikbranchen i stand til at lukke for borgernes internetforbindelse, hvis den bruges til at hente for eksempel musik eller film. PROSA mener, at hvis folk bryder lovgivningen ved at lægge illegale tekster eller billeder ud, må man straffe dem – i stedet for at indføre censur.

Alle skal sikres adgang til oplysninger via internettet. Derfor vil vi 11. oktober også markere modstand mod den vedtagne medielicens, som i praksis er en indskrænkning af økonomisk dårligt stillede borgeres muligheder for frit at udnytte teknologiens muligheder.

Få password og vær med til rituel afbrænding

Vi har i PROSA's Ungdomsudvalg for Sjælland og Fyn valgt at markere 11. oktober ved at lave en kæmpe fest i "Kødbyen" på Vesterbro i København fra kl. 21 til 9 søndag morgen. Aktivisterne i udvalget har skaffet omkring 10 dj's, og vj-teamet "Oppe om Natten" laver seje installationer og spots på væggene til festen, så vi kan roligt love, at ingen glemmer overvågningstemaet.

Københavns Kommune har hjulpet os med temaet ved at kræve, at det er en lukket fest. Det giver os mulighed for at lave en happening, hvor alle skal tilmelde sig festen (læs: blive registreret). Ergo skal du tilmelde dig på freedom-not-fear.dk, og så sender vi dig et password til festen. Det er vigtigt, at du tilmelder dig!

Søndag efter festen slutter vi arrangementet af klokken 9 om morgenen ved at filme, at vi brænder alle tilmeldingerne som en symbolsk markering. Ingen overvågning – heller ikke i PROSA. ■

fest mod overvågning

fest for fri udnyttelse af it

BJØRN SVIN (DK)
techno

DJane FUNKY TUNA (SE)
electro, house, techno / DJ

ROGER ROTOR (CH)
electronic rock'n'roll

PINDULET (DK)
electronica, IDM

PHONOSPINK (DK)
minimal tech-house

UNIVERSAL SOUND (DK)
reggae dancehall / DJ

LASSE LOVELACE (DK)
italodisco / DJ

OPPE OM NATTEN (DK)
visuals, installations

AND MORE



FREEDOM not FEAR

Worldwide Action Day

Ret til internetadgang for alle - nej til trusler om blokering
For ytringsfrihed på nettet - nej til censur
Beskyt privatlivets fred - væk med telelogningen
Fjern medielicensen på netadgang

FLÆSKETORVET 31, KØDBYEN - KBH V

tilmeld dig og få password på:

freedom-not-fear.dk

11
OKT
2008
kl 21-09
30 kr

PROSA

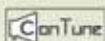

Arr: PROSA - Forbundet af it-professionelle og ConTune

Går EU mod et Sovjetlignende net?

Forsøger lobbyister at smugle internetregulering, censur og overvågning ind ved hjælp af en række nylige tilføjelser til den europæiske telekommunikationspakke?

Af Dan Mygind, prosabladet@prosa.dk

Det er et "Sovjet-internet", som EU's telekommunikationspakke foreslår, og "i morgen kan populære software-applikationer som Skype og Firefox blive erklæret ulovlige, hvis ikke de er godkendte af en administrativ myndighed".

De hårdtoptrukne ord kom fra græsrodsbevægelsen Foundation for a Free Information Infrastructure (FFII) i juli måned, efter at en række tilføjelser til det Europæiske Telekommunikationsdirektiv blev offentliggjort.

Ordene fra FFII kan virke populistiske, men FFII finder basis for retorikken i nogle kompromisforslag, som Europaparlamentet tager stilling til i september måned.

Hvad er et ulovligt program?

I en af tilføjelserne, Proposal for a directive – amending act Recital 14, hedder det blandt andet: "Et konkurrencedygtigt marked skal sikre, at slutbrugere er i stand til at tilgå og distribuere lovligt indhold og at anvende lovlige applikationer og/eller services efter eget valg."

Det er anvendelsen af termen lovlige applikationer – der i øvrigt anvendes i flere andre ændringsforslag – der får FFII

til at hæfte betegnelsen Sovjet-internet på direktivet, da de frygter, at nogle programmer kan blive forbudt i EU.

For en liberal politiker som Europaparlamentsmedlemmet Karin Riis-Jørgensen fra Venstre er det ikke rart at blive sat i forbindelse med tidligere tiders kommunistiske censurpolitik, og hun lægger da også afstand til FFII's ordbrug.

– Det er en meget voldsom sammenligning. Men jeg er da opmærksom på brugen af ordet lovfuld. Et værktøj er ikke ulovligt, værktøjsbrug kan være ulovlig, siger Karin Riis-Jørgensen.

Græsrodsorganisationer som FFII anklager lobbyister fra musik- og filmindustrien for at stå bag de kontroversielle tilføjelser. Det er noget, som Karin Riis-Jørgensen ikke afviser.

– Det er vigtigt at understrege, at der er enormt mange og meget store økonomiske interesser på spil. De interesser mødes i de kompromiser, hvor man prøver at tilgodese begge sider. Jeg ved ikke, om de interesser, der er involveret i at sikre, at der ikke laves kopier af musik og film, har været mønster til den formulering, siger Karin Riis-Jørgensen.

Dele af musik- og pladeindustrien vil formentlig ikke være alt for kede af det, hvis peer-to-peer-programmer som BitTorrent blev ulovliggjort. Om det er den slags tanker, der ligger bag nogle af ændringsforslagene, kan Karin Riis-Jørgensen ikke vurdere. Hun maner dog til besindighed, da teksten ikke er vedtaget af Europaparlamentet endnu.

– Vi må vente og se hvad resultatet bliver. At der er kompromisændingsforslag betyder jo ikke, at de bliver vedtaget, siger Karin Riis-Jørgensen.

Filtrering og overvågning

Et andet omstridt område i Telekommunikationsdirektivet handler om, hvorvidt internetudbydere skal agere ordenshåndhævere på internettet. Eksempelvis ved at overvåge datatrafikken for at identificere fildelere, der krænker ophavsrettigheder.

Den franske organisation "La Quadrature du Net" mener, at tilføjelserne til Telekommunikationsdirektivet åbner døren for kontraktligt samarbejde mellem internetudbydere og indholdsudbydere om overvågning og indholdsfiltrering på internettet.

I nogle europæiske lande er der ved at blive skabt præcedens for den slags tiltag. I Frankrig er der stillet forslag om, at internetbrugere skal miste retten til internetbrug, hvis de tre gange bliver afsløret i fildeling af ophavsretsligt beskyttet materiale. I det franske scenarie skal internetudbydere spille en aktiv rolle i identifikation og sortlistning af internetbrugere. I Storbritannien har internetudbydere indgået en frivillig aftale med ophavsrettighedshaverne om, at internetudbydere skal holde øje med eventuelle krænkere af ophavsretten.

Karin Riis-Jørgensen undrer sig over, at spørgsmålet om overvågning og filtrering kommer op endnu engang.

– Parlamentet har udtalt meget kategorisk ved flere lejligheder, at man ikke ønsker filtrering og franske tilstande. Det vil man også sige nej til nu. Overliggeren er blevet lagt i og med, at vi før sommerferien sagde, at vi ikke ville have filtrering

og ikke ville have internettet som politimyndighed, siger den danske EU-parlamentariker.

Hun understreger, at hun er imod ulovlig kopiering, men ikke kan støtte de foreslåede midler til at bekæmpe pirateriet.

– Jeg tror ikke på, at vi skal gå ind og kriminalisere børneværelset, for det er jo det, det ender med, siger Karin Riis-Jørgensen.

Nye forretningsmodeller vejen frem

I den danske telekommunikationsindustri er man da også helst fri for at skulle optræde som politimyndighed på internettet. Her har man etableret en arbejdsgruppe med navnet ISP-ansvarsgruppen, som blandt andet forholder sig til en eventuel rolle som ordenshåndhæver på internettet.

– Det er ikke vores opgave at overvåge, detektere og kontrollere, hvilket indhold

folk har i deres trafik, og hvad de laver på internettet, slår formanden for ISP-ansvarsgruppen, Lasse Andersen, fast.

Han ser et åbent og frit internet som en del af forudsætningen for netværks- og videnssamfundet.

– Hvis man forhindrer folk i at anvende internettet, smadres ideen om netværks-samfundet, vurderer Lasse Andersen.

I stedet for tekniske begrænsninger ser Lasse Andersen hellere, at der etableres andre forretningsmodeller, der vil gøre pirateri uinteressant.

– Vi ved af erfaring, at pirater er nogle af de første, der lærer at omgå tekniske begrænsninger. Kampen mod piraten skal i stedet føres over til en anden slagmark ved simpelthen at fjerne incitamentet til pirateri, siger Lasse Andersen, der nævner TDC Play som et eksempel på en forretningsmodel, der kan begrænse pirateri, da musikdownload er gratis med et TDC PLAY internetabonnement. ■



Undervisning

Helt i top - hver gang!

**Java EE 5 | EJB 3.0 | JBoss Seam
Hibernate | JPA | Ajax | JSF | XFire
SOA & Web services | JAXB &
JAX-WS | The Spring Framework**

www.javakurser.dk

Lund & Bendsen

Kurser	Dage	August	September	Oktober	November	December
Kom godt i gang med Softwaretest	1	26				
Struktureret Test	3		22, 23, 24			01, 02, 03
Test Management	2			6, 7		10, 11
ISTQB Foundation Certificering	3		08, 09, 10		24, 25, 26	
Automatiseret Test	2				03, 04	
ISTQB Test Management Advanced level Certificering	3 + 3			27, 28, 29	17, 18, 19	
Kom godt i gang med Agile Metoder	1		04			
Scrum og XP	2		08, 09		24, 25	
Agil Systemforvaltning	1		01			08
Open Source Automatisering	3		29, 30	01		
Softwareestimering	2			20, 21		08, 09
Virksomhedskurser (ring og aftal)		Efter aftale	Efter aftale	Efter aftale	Efter aftale	Efter aftale

Paul Staal Vinje og Klaus Olsen er specialister inden for test og kvalitetsikring af software. De har begge etableret sig som anerkendte konsulenter inden for dette speciale og tilbyder i denne sammenhæng korte effektive kurser på udvalgte områder.

Det er også muligt at få specielt tilpassede workshops for virksomheder, hvor der tages udgangspunkt i de konkrete projekters specielle behov. Disse kurser kaldes "Just-in-time" og afholdes typisk lige inden projekt start, eller som led i projektovervåringen, hvor resultater fra workshoppen kan bruges videre frem i det konkrete projekt.

Tilmelding og

yderligere information se

www.softwaretest.dk



Jeg forventede, at CSC efterlevede deres eget moralkodeks om at være: Ærlig og sandfærdig i alle sammenhænge.

Jeg blev skuffet og trist, siger Allan Smidt. Foto: Klavs Bo Christensen

Udlånt på ubestemt tid

Tjenestemand Allan Smidt kom i klemme mellem CSC og TDC, da han blev udlånt. Det er skandaløst og hvid slavehandel mener PROSA om CSC og TDCs behandling af Allan og 79 andre udlånte tjenestemænd.





Af Pia Bertelsen, journalist pib@prosa.dk

– Jeg bliver holdt for nar, når CSC siger, du er ansat i TDC, så du kan arbejde for den løn, du har. Og vi kan bruge dig til alt det arbejde, som vi har lyst til, siger Allan Smidt vredt og fortsætter:

– Det er det værste svineri, jeg nogensinde har oplevet.

Han er en af den flok pensionskassetjenestemænd, som blev udlånt på ubestemt tid fra TDC. Hele edb-sektionen og support af pc-klienter blev udliciteret til CSC i 2005. Og siden har pensionskassetjenestemændenes løn stået stille i en branche, som løber stærkt. PROSA er forarget over, hvordan pensionskassetjenestemændene bliver behandlet.

– TDC har udlånt op til 80 pensionskassetjenestemænd til CSC. Men det er hvid slavehandel, fordi TDC og CSC har fordel af det. Men pensionskassetjenestemændene mangler muligheder for at få lønforhøjelse, udviklingsmuligheder og at blive behandlet lige med andre ansatte, siger Peter Gulstad fra bestyrelsen i PROSA/CSC. Tillidsmand på CSC Jens Axel Hansen mener, at virksomhederne skænder loven.

– Det er misbrug af loven om virksomhedsoverdragelse at udleje arbejdskraft på den måde. De er jo af pensionsmæssige årsager låst fast, fordi virksomheden ikke frikøber sig fra pensionsforpligtelsen, siger Jens Axel Hansen.

Lønnen står stille

Allan Smidt er tjenestemand, og det betyder, at han er dyr at fyre, fordi han som tjenestemand har krav på ventepenge i fem år. Og han er bundet til en pensionsopsparing, som han er nødt til

at sige op, hvis han skal ansættes i CSC. Det betyder, at han vil miste en masse penge til sin pension. Omvendt ville han kunne opnå en lønforbedring, hvis han vil vinke farvel til sine rettigheder som tjenestemand.

– Der har kørt en sag, hvor folk er blevet genindplaceret i CSC. En kollega har fået 38.000 kroner om måneden, og han har 9 års anciennitet. Jeg får 28.000 kroner og har 41 års anciennitet. Et par andre kollegaer fik 17.000 kroner ekstra om måneden, så det er ret store tal, vi taler om, siger Allan Smidt.

Men han kan ikke forhandle løn med CSC, fordi virksomheden siger, at han er ansat af TDC. I et brev fra 6. november 2007 afslår Anne Cort fra HR-afdelingen i CSC at indplacere Allan Smidt på en af CSC's lønskalaer. Begrundelsen er, at Allan Smidt formelt er ansat i TDC og udlånt som såkaldt "pensionskassetjenestemand". De pensionskassetjenestemænd, som har fået deres ansættelsesforhold overført til CSC, har frasagt sig sine pensionsrettigheder som tjenestemand. Og det vil Allan Smidt ikke, fordi CSC samtidig har offshoret hans arbejdsområde til Indien.

Jobbet forsvinder

Med andre ord forsvinder Allan Smidts arbejdsområde. Han har meddelt ledelsen, at han kun vil arbejde med TDC som kunde. Hans norske chef, Niels Erling Klyve, skriver i et brev, at det er uheldigt, at Allan Smidt og PROSA har den indstilling, fordi det vil begrænse hans muligheder i virksomheden. Allan Smidt vil gerne arbejde med andre kunder, men det kræver, at han får den samme løn som hans kollegaer. Han vil ikke fungere som løntrykker.

CSC lover at kigge på lønskævhed

Allan Smidt har dog ikke bedt om en lønsamtale hos TDC, fordi han har lænet sig

Opret en jobagent og vind en Asus Eee



Ny vinder udtrækkes hver måned

Brug 3 min. på at oprette en jobagent. Så får du besked, når et job matcher dine kriterier.

version2job.dk

version2
Job

op ad et brev fra CSC fra 1. september 2005 fra chefkonsulent Christian Carlsen. Her står, at CSC vil kigge på folks lønniveauer i 2006. Der står, at CSC vil under alle omstændigheder vurdere, om lønniveauet "giver mening" eller "er helt skævt".

– Jeg forventede, at CSC efterlevede deres eget moralkodeks om at være: "Ærlig og sandfærdig i alle sammenhænge", jeg blev skuffet og trist. CSC må jo i hvert fald mene, at 50 procents lønforskel for det samme arbejde ikke er helt skævt, siger Allan Smidt.

Huller i lov

Peter Gulstad fra PROSA langer ud efter loven om virksomhedsoverdragelse, fordi den efterlader tjenestemænd i et tomrum.

Lønnen står stille. De har ingen udviklingsmuligheder, og der er ingen plan for dem, siger Peter Gulstad. Han mener, tjenestemændene får lov at sejle deres egen sø, fordi begge virksomheder mangler motivation til at gøre noget for dem.

– TDC har ingen interesse i at fremme deres løn og muligheder. Hvis de siger op, tjener TDC penge. Mens CSC heller ikke har motivation til at forbedre deres muligheder. CSC har faktisk mulighed for at give tillæg, men det bliver ikke brugt, siger Peter Gulstad. Han mener, at det må være TDC's ansvar at stå for karriereudviklingen for de ansatte, fordi de regner med at vende tilbage til virksomheden. Peter Gulstad er ærgerlig over, at PROSA

ikke kan gøre så meget for it-folkene, fordi Metal har overenskomsten, og lovgivningen på området mangler.

– Lovgivningen skal laves om. Det er helt i orden, at virksomheder låner medarbejdere ud til andre virksomheder i op til to år. Men der skal være en plan for, hvad de skal lave eller omskoles til, når de vender tilbage til TDC. Det er ansvarsløst og skandaløst, at it-folkene ikke får en bedre behandling. Og det er fuldstændigt utilstedeligt, at der er mulighed for at forlænge udlånsaftaler hen over hovedet på medarbejderne på ubestemt tid, siger Peter Gulstad.

CSC har ikke ønsket at medvirke i denne artikel. ■

NYT IT-HUS PÅ VEJ...

...en enestående mulighed for at etablere din IT-virksomhed i et helt nyt og unikt IT-miljø i Silkeborg.

Informationsmøde

Program

- Hvad kan IT-huset tilbyde dig som virksomhed?
- Mød Silkeborgs nye IT-netværksagent - din direkte indgang til IT-miljøerne i Århus.
- Et let traktement

Ferskvandscentret

7. oktober 2008, kl 17-18



Tilmelding til
Hans Ole Pedersen
på: hop@fvc.dk eller
tlf: 8921 2141



Læs mere om det nye IT-hus på www.fvc.dk/erhvervsudlejning

Delegeretforsamling for nybegyndere

Hvis du godt kan lide at bestemme, så glæd dig til PROSAs delegeretforsamling i november. I foreningens demokratiske maskinrum bestemmer medlemmerne alt fra navnet på den nye formand til størrelsen af kontingentet. Lyder det spændende – men du ved ikke, hvordan du gør? Så læs med her i en ”Delegeretforsamling for dummies”.

Af Jeanette Grøn Nielsen, prosabladet@prosa.dk

Har du hørt om DF? Nej, det betyder ikke Dansk Folkeparti. Det har heller ikke noget med Dansk Flygtningehjælp at gøre. I PROSA står de to bogstaver for Delegeretforsamling, og sådan en venter forude – helt præcist den 22. og 23. november. Seancen finder sted hvert andet år, er for alle medlemmer og er intet mindre end foreningens demokratiske omdrejningspunkt – med mulighed for masser af netværk og nye kontakter blandt kolleger fra hele landet. Men inden vi fortæber os i medlemsdemokrati og politiske arbejdsplaner, skal du have svar på det, der måske allerede plager dig: Ja, det er gratis for dig at deltage. Du får dækket transporten til Middelfart, hvor det holdes i år. Og ja, overnatningen på et hotelværelse på stedet – hvor du låser dig ind, når middagen og musikken lørdag aften er fordøjet – koster dig heller ikke noget. Men det er selvfølgelig detaljer, når vi snakker om delegeretforsamling, hvor de største og vigtigste beslutninger om PROSA træffes: Det er fx her, du afgør, hvem du vil have som formand, næstformand og hovedbestyrelse. De faglige

sekretærer, der står for den daglige servicering af medlemmer, er også på valg. Har de gjort det godt nok til at fortsætte, eller skal der vælges nye kræfter ind? Det er du med til beslutte. Og så er det stedet, hvor din stemme er med til at bestemme retningen for PROSAs udvikling, når der eksempelvis i november skal stemmes om hvorvidt der skal arbejdes hen imod, at ledere skal kunne optages? Om hovedbestyrelsen skal udvides fra 12 til måske helt op til 17 medlemmer. Og om der skal være to sidestillede, lønnede næstformænd i stedet for den nuværende struktur med en fastansat organisatorisk og en ulønnet, politisk næstformand?

Gode råd til begyndere

Alice Raunsbæk, 23 år, var med første gang i 2006 og har et par gode råd til nybegyndere:

– Der er rigtig mange mennesker, vær forberedt på, at det kan virke overvældende. Og der kan være ting, der foregår på talerstolen, som man ikke forstår, fordi det er en del af et politisk spil, man ikke kender til. Derfor er det en god idé at sætte



Der er rigtig mange mennesker, vær forberedt på, at det kan virke overvældende.

Foto: Martin Foldgast

sig sammen med nogle, der ved noget om, hvad der foregår, fortæller Alice, der sidst var med som datamatikerstuderende.

– Man skal ikke være bange for at spørge. Gå på talerstolen, hvis der er noget, du ikke forstår, siger Alice og giver dermed et af de bedste råd videre, hun selv fik som helt grøn deltager. Hun var da også på talerstolen på sin første delegeretforsamling og afviser ikke, at hun lander der igen, når hun deltager til november. For der er ingen tvivl om, at hun skal med igen.

– Jeg skal med til at stemme! Jeg kan godt lide at være med til at bestemme, og der er formandsvalg i år. Det er da væsentligt at være med til.

Kom med via lokalafdeling

For at komme med og sidde på første parket – med ret til at stemme – når der arbejdes i PROSAs maskinrum, så skal du være delegeret (se boksen). Det er ikke så kompliceret, som det lyder. Alle lokalafdelinger må sende et antal delegerede af sted, der svarer til 1 ud af 10 af deres medlemmer. For lokalafdeling VEST, der dækker vest for Storebælt, betyder det fx, at de kan sende cirka 269 delegerede til Middelfart 22. november. Normalt deltager cirka 150 delegerede fra hele landet i en delegeretforsamling – og gerne en god sjat mere, hvis der er udsigt til fx kampvalg om formandsposten – så du skal ikke bekymre dig, om der er plads til dig som delegeret. Det er der! Men først skal du i kontakt med din lokalafdeling og meddele, at du gerne vil være med – det kan du på deres næste generalforsamling. De forskellige lokalafdelinger underretter deres medlemmer på forskellig vis om generalforsamlingen. Er du fx medlem i ØST (Sjælland og øerne), så skal du holde øje med postkassen, for alle ØST'ere får invitation til generalforsamling i et brev, fortæller Bjarke Friberg, der er koordinator for ØST. Men uanset hvordan din lokalafdeling annoncerer, at der er generalforsamling, så er det fælles for de seks lokalafdelinger, at den finder sted sidst i oktober – altså et par uger inden det går løs på delegeretforsamlingen.

Masser af drive

En anden, der skal med på årets delegeretforsamling, er Erik Swiatek, der sidste gang blev valgt som foreningens organisatoriske næstformand. Efter at have kigget sig selv i spejlet, som han udtrykker det, har han valgt at stille op igen. Han har været med i alt tre gange tidligere og

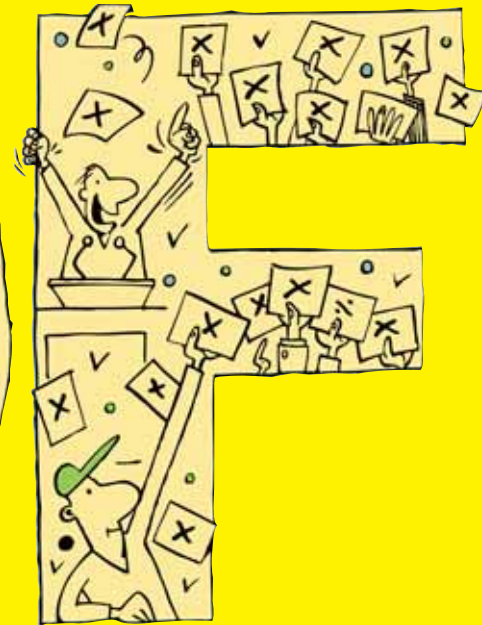
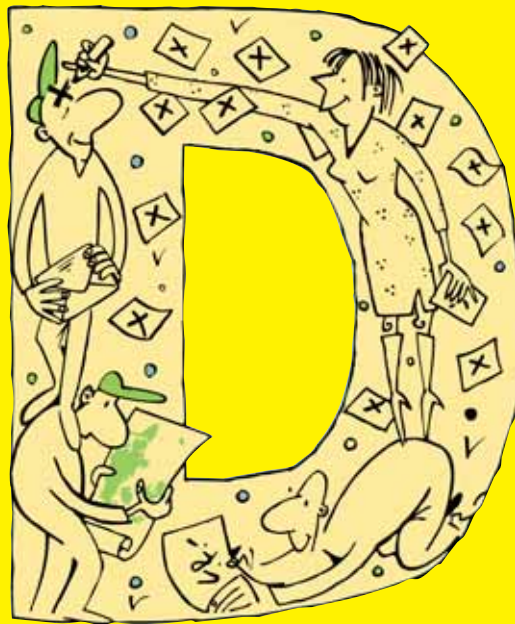

husker stadig tydeligt, hvordan det var at deltage som nyt medlem:

– Det var lige dele spændende, frustrerende og fascinerende. Jeg var chokeret over den meget åbne og kontante tone, folk havde over for dem, de var uenige med.

Det er blevet bedre, fortæller han og understreger, at han ikke på andre, lignende kongresser har mødt tilsvarende engagement og drive:

– Der kommer tit et punkt, hvor træt-heden sætter ind i løbet af en kongres, hvor man ender ude i baren, mens der er oplæg i salen. Det er der ikke spor af i PROSA, medlemmerne går fantastisk meget op i det.

Men hvis der ikke brænder en stor, politisk ild inden i en – er der så nogen grund til at deltage i delegeretforsamling?

– Bestemt! Du vil som almindeligt medlem være på første parket til den ekstremt korte afstand, der er i PROSA, fra top til bund. Man ser folk, der ikke har været medlem særlig længe, gå på talerstolen og tilkendegive deres mening og måske ende i udvalgsarbejde. Det giver dynamik, som der ikke er mange andre steder – det er PROSAs store styrke, fortæller næstformanden, der ved redaktionens slutning ikke har nogen modkandidater til det valg, der venter ham på delegeretforsamlingen. ■

• Sådan kommer du med – trin for trin

1. Først skal du have status af at være "delegeret" – fortvivl ikke, det er ikke svært!
2. Find ud af, hvilken lokalafdeling du hører til. Og hvad er det for en fisk? Lokalafdelingerne har pædagogiske navne, så du – alt efter hvor du arbejder – hurtigt kan se, om du er medlem i enten CSC, SAS, STAT, STUD, ØST eller VEST (for Storebælt, red.). Se deres kontaktinfo bagerst i Prosabladet.
3. Du bliver delegeret ved at møde op til generalforsamling i din lokalafdeling inden delegeretforsamlingen. Det annonceres minimum på hjemmesiden og her i bladet. Her kan du blive valgt til at repræsentere din afdeling.
4. Er loftet for antal af delegerede ikke nået på generalforsamlingen, kan du ofte blive delegeret op til umiddelbart før delegeretforsamlingen – kontakt bestyrelsen i din lokalafdeling.
5. Som delegeret skal du tilmelde dig delegeretforsamlingen på en særlig side på www.prosa.dk, der snart offentliggøres.



Jysk hjemmekodet animation

Kresten Vestbjerg Andersen er den tekniske drivkraft bag den nye danske animationsfilm, "Rejsen til Saturn". Et hjemmebygget script var den hurtige genvej til filmens flere hundrede computergenererede karakterer.

Af Kurt Westh Nielsen, kwn@prosa.dk

Foto: A.Film

Der er ikke noget pompøst over A.Films ejendom på Tagensvej i København. Men ikke desto mindre rummer den beskedne murstensbygning et produktionshold, som står bag succesfilmen "Terkeli Knibe". Samme hold har de sidste par år også knoklet med at skruer den biografaktuelle efterfølger "Rejsen til Saturn" sammen. Kresten Vestbjerg Andersen, den ene af filmens tre instruktører, tager imod i et lokale, som er fyldt med håndtegninger af nogle meget kendte danske figurer, en forsmag på et af de nye hemmelige projekter, som A.Film så småt er begyndt på.

– Det projekt er indtil videre hemmeligt, smiler den 30-årige instruktør, som har ansvaret for "Rejsen til Saturn"s mere tekniske dele af produktionsprocessen. Kresten Vestbjerg Andersen indgår i instruktørtrioen sammen med Thorbjørn

Christoffersen og Craig Frank. Sammen med Thorbjørn Christoffersen har den unge instruktør en fortid hos Viborg Animationsskole, hvor han i slutningen af 1990'erne blev introduceret til computerbaseret animation.

Karrierestart med teknisk eksperiment

– Jeg ville gerne til København og havde planlagt, at jeg skulle arbejde for A.Film. Virksomheden manglede en 3D-grafiker, så jeg startede. Vi sad og legede, fandt et gammelt, godt gemt motion capture-værktøj til 3D Studio Max animationsprogrammet, og så kom jeg på at koble det op med et virtuelt skelet, så man kunne bruge det til at animere nogle fornuftige ting på meget kort tid, husker Kresten Vestbjerg Andersen.

Fra midten af 2006 begyndte Kresten Vestbjerg Andersen selv at udvikle værktøjer.

– Jeg kunne se, at vi havde brug for bedre værktøjer til animatorerne. Jeg ønskede at opbygge et skelet, som gav fleksible poseringsmuligheder for hver karakter, siger Kresten Vestbjerg Andersen. De mange figurer til filmen, som er baseret på en berømt, satirisk tegneserie af Claus Deleuran fra 70'erne, skulle omsættes til animationer, som også skulle fungere tegneserieagtigt. Opgaven var Kresten Vestbjerg Andersens:

– Jeg satte mig grundigt ind i 3D Studio Max' scriptingsprog Maxscript, som du anvender til at opbygge din kode. Det krævede omkring fire måneders intensivt arbejde, og så var vi klar til at generere filmens mere end 200 karakterer, siger Kresten Vestbjerg Andersen.

Karaktergeneratoren fungerer som en slags virtuel påklædningsdukke. Foran en skærm demonstrerer Kresten Vestbjerg Andersen, hvordan det er muligt med ganske få museklik at få dannet en karakter, som siden med få justeringer kan udvikles til alt fra en biperson til en hovedperson. Biblioteker med minutiøst designede 3D-objekter er til rådighed, og karakterens proportioner kan med enkle greb justeres. Ilyset fra skærmen forklarer Kresten Vestbjerg Andersen, mens han med hurtige og præcise museklik manipulerer den computergenerede karakter:

– Her justerer jeg, hvordan den generelle karakter ser ud. Skelettet har jeg lavet som en applikation, hvor man kan justere kropsbygning og størrelse. Ønsker jeg at vise karakteren eksempelvis kun iført underbukser, kan jeg gemme presets, grundindstillinger, som gør det let at skifte mellem forskellige påklædninger af den samme karakter.

Den selvbyggede karaktergenerator

Karaktergeneratoren er en af kronjuvelerne hos A.Film. Og den selvudviklede applikation er med til at spare produktionsstid og penge for et selskab, som har

gjort en dyd ud af nødvendigheden i at have langt lavere budgetter til rådighed end deres amerikanske kolleger. ”Rejsen til Saturn” er således lavet for godt 13 millioner kroner.

– I stedet for at ligne Shrek eller en Dreamworksfilm, hvor budgetterne er 100 gange større, gør vi noget andet. Hos A.Film sender vi ikke animationsopgaverne til Kina eller Frankrig, vi laver det selv, men med enkelhed og budgettet for øje. Jeg fandt ud af, at stilen til ”Rejsen i Saturn” kunne være i farveflader, som inspiration fra den oprindelige tegneserie. Det giver os et utroligt godt overblik og gør det hurtigere og sjovere at være med i processen, siger instruktøren.

Han peger på, at rendering, som normalt er en uhyre tidskrævende behandlingsproces, hvor animationen processeres, er meget hurtig på produktionen.

– Det svinger fra to til syv minutter for et endeligt billede, og vi laver til 25 billeder pr. sekund. Det skal sammenlignes med, at det normalt tager en halv time til ti timer pr. enkelt frame på større internationale film. Vores renderfarm af servere i kælderens tygger sig igennem i løbet af natten, så scenerne er klar næste morgen, konstaterer han. Det er dog ikke

den allernyeste teknologi, som folkene bag ”Rejsen til Saturn” har anvendt.

– Computerne er da lidt hurtigere nu. Men vi har ikke brugt den nyeste version af 3D Studio Max. Vi bruger den samme render som i DOS-tiden. Den er sindssygt hurtig og meget pålidelig. Den er ikke fancy. Den har jeg arbejdet med siden 1995, så jeg kender alle tricks til at få det til at se bedre ud, konstaterer Kresten Vestbjerg Andersen. ■

• Kom med i biografen

”Rejsen til Saturn” er baseret på Claus Deleurans tegneserie af samme navn fra 1977. Handlingen: Per indkaldes i sidste øjeblik som navigatør til Danmarks første rumekspedition, der er finansieret af multimillionæren Kurt Maj. Rejsen går til Saturn, der skal koloniseres. Men planeten er desværre allerede koloniseret, og det viser sig, at Kurt Maj har skumle og hemmelige planer, der nu truer hele jordens overlevelse. PROSA inviterer til to særforevisninger for medlemmer. Se mere på side 36.

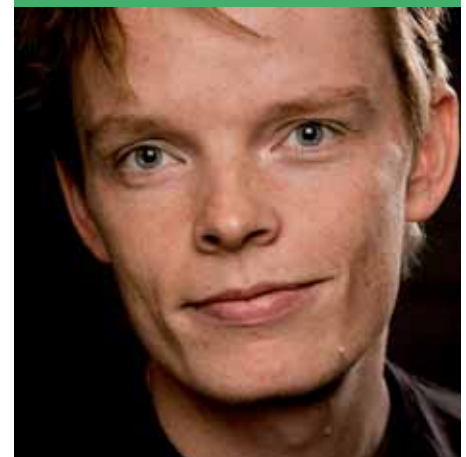

Kresten Vestbjerg Andersen tekniske animationseksperimenter blev starten på en karriere, som for et par år siden gjorde den unge animator til debuterende instruktør på filmen ”Terkel i Knibe”. Den film beviste, at man godt kan lave animationsfilm med succes herhjemme, selvom det ikke ligner en Pixar-produktion fra Hollywood, siger han. De simple animationsteknikker i ”Terkel i Knibe” gav instruktøren lyst til at udforske nogle flere af de tekniske muligheder.

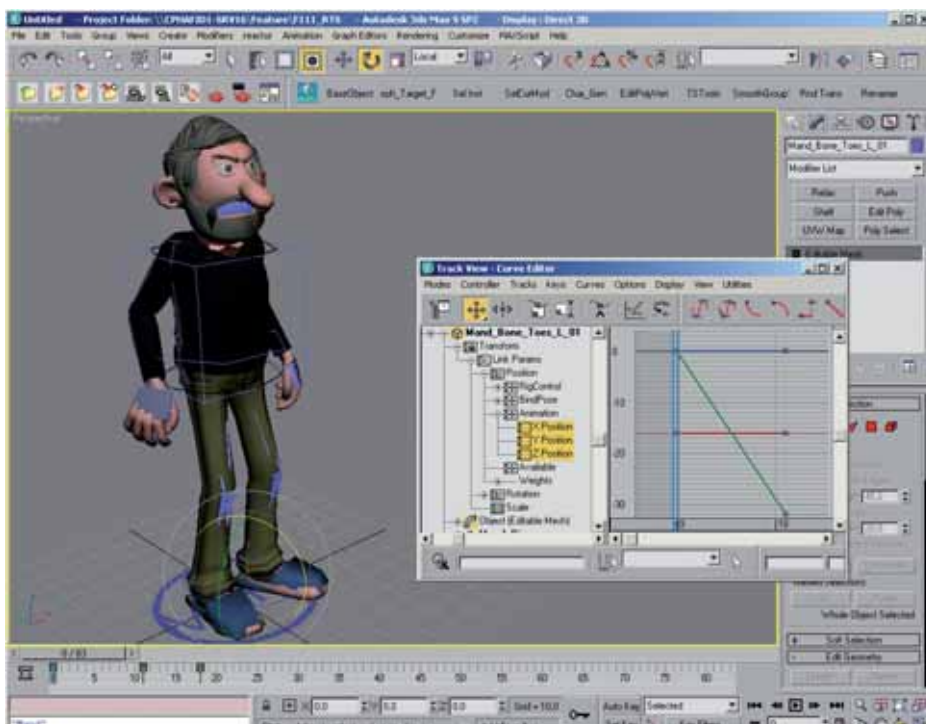

Kresten Vestbjerg Andersen har selv kodet en karaktergenerator, som letter udviklingen af ”Rejsen til Saturn”s mere end 200 computeranimerede karakterer.

– Privat sektor er mest dynamisk, men nej tak til privatisering

Medlemmerne af Prosabladets brugerpanel ønsker generelt ikke, at offentlig it skal privatiseres. Men den offentlige sektor går langt fra fri af kritik.

Af Bjarke Friberg, faglig konsulent, bfr@prosa.dk

Det er i den private sektor, at der er størst forståelse for og vilje til at anvende it. Det mener to ud af tre deltagere i Prosabladets brugerpanel, mens kun en enkelt ud af ti holder på offentlig sektor. Alligevel er et flertal også skeptiske over for privatisering – både generelt, men også på netop it-området. Og at dømme ud fra svarene og kommentarerne til undersøgelsen er dette langt fra en skizofren holdning, men tværtimod helt rationelt og reflekteret.

Flere forskellige hensyn

– Der findes ikke én rigtig løsning med hensyn til offentlig eller privat drift af it. Vi har medlemmer i begge sektorer og tager ikke stilling på det punkt. Men den offentlige sektor er nødt til at sikre sig viden, så man er en kompetent kunde, og det kræver faktisk betydelige ressourcer.

Det mener Peter Ussing, der er formand i PROSA og som selv har en fortid i den private it-gigant CSC og før det i den statslige virksomhed Datacentralen, der i 1996 blev solgt til netop CSC.

– Private virksomheder er sat i verden for at tjene penge, mens det offentlige skal tage flere forskellige hensyn. Derfor er det afgørende at sikre tilstrækkelig it-kompetence i det offentlige, for eksempel til at udarbejde et godt udbudsmateriale og til at kontrollere, at den eksterne leverandør udfører det arbejde, som man har bestilt, siger han.

Peter Ussing minder samtidig om, at alle de store offentlige it-systemer, der i dag varetages af private, er forankret i kompetente organer i den offentlige sektor.

– Det offentlige kan ikke slippe ansvaret, men er nødt til at bevare indflydelse og kontrol.

Profit versus effektivisering

Forholdet mellem offentlig og privat sektor er en klassiker i samfundsdebatten. Forestillingen om store bureaukratiske statsmonstre og om lyssky private profitmaskiner lever videre i bedste velgående. Og i Prosabladets brugerpanel er medlemmerne heller ikke bange for at ytre sig.

”En privatisering af offentlige funktioner vil alene medføre øgede omkostninger, som med fordel ville kunne anvendes til udvikling af offentlige it-funktioner”, skriver en paneldeltager.

”Jeg arbejder hos DSB IT og ville virkelig ønske, vi blev privatiseret, så vi kan få skåret et par led af kommandovejen og begynde at arbejde mere effektivt til glæde for DSB og ikke mindst skatteyderne”, skriver en anden.

Ejerskab kun én af flere faktorer

Nærlæser man PROSA-medlemmernes kommentarer i panelundersøgelsen, er det imidlertid ofte helt andre ting end ejerskabsformen, der er på spil for de it-professionelle. Organisationskultur,

ledelse og ressourcer er her helt konkrete faktorer, sammen med spørgsmål som datasikkerhed og respekten for privatlivets fred. En generel skepsis imod privatisering lever side om side med en erkendelse af, at det offentlige system kan være langt mere tungt at bevæge sig rundt i end det private.

Flere ting tyder derfor på, at det ikke altid fuldt ud giver mening med en modstilling af privat og offentlig sektor – i hvert fald på it-området. Direkte adspurgt om hvilken ejerskabsform, der er mest velegnet for offentlig it, er det således halvdelen af panelet, der går ind for en kombinations- eller blandingsform, mens resten fordeler sig ligeligt i ønsket om enten rent offentligt eller rent privat ejerskab.

Salg af KMD?

Et omdiskuteret eksempel på en mellem- eller kombinationsløsning er KMD, det tidligere Kommunedata, der står i en særstilling mellem offentlig og privat sektor. Virksomheden er den dominerende leverandør af offentlig it. Men den ejes af interesseorganisationen Kommunernes Landsforening, der driver den som en privat forretning med både private og offentlige kunder. Sagen er, at som følge af en ny ejerskabslov fra 2006 kan kommunalt ejede selskaber ikke hente mere end 25% af deres omsætning fra det private marked. Dette kan fremtvinge et

” – Kvalitetsudvikling og effektivisering er baseret på god ledelse af en velfungerende organisation, ikke på hvem, der står som ejer af organisationen.

Anonym besvarelse i Prosabladets brugerpanel



KMD sidder inde med tung viden, opbygget igennem 40 år, omkring it-arkitekturen i kommunerne.

salg af KMD – enten til en enkelt ny ejer eller i form af en børsnotering med salg af aktier til forskellige ejere.

I PROSA-panelet er seks ud af ti skeptisk over for et salg af KMD, mens et mindretal på hver femte stiller sig positivt. Lene Hejler på KMD i Aalborg er et af de PROSA-medlemmer, der ser det som en dårlig ide at sælge KMD.

– I dag har vi et ansvar for, at både de opgaveområder, der giver overskud og de opgaveområder, der giver underskud, skal laves. På sigt tror jeg, at vi ved et salg vil blive delt op i mindre firmaer og på den måde miste noget af vores styrke. Vores styrke ligger blandt andet i, at vi har et kendskab til hele den kommunale verden.

Her finder hun støtte hos PROSAs formand Peter Ussing, der også opfordrer til at tænke sig meget godt om før et eventuelt KMD-salg.

– Vores udgangspunkt er ikke, om enten offentligt eller privat ejerskab vil være bedst. Men KMD sidder inde med tung viden, opbygget igennem 40 år, omkring it-arkitekturen i kommunerne. Det giver man ikke uden videre fra sig, tværtimod er det helt afgørende at bevare det som en kernekompetence. Hvis KL faktisk vælger at frasælge KMD, er det vitalt for kommunerne, at de sørger for at holde på den viden, som KMD har om systemernes sammenhæng og forretningsmæssige funktion.

Desuden støtter PROSA en omlægning til mere åbne grænseflader for KMD's systemer baseret på en serviceorienteret it-arkitektur, så konkurrencen kan gøres reel.

– Det er ikke nogen god idé at bytte et offentligt monopol ud med et privat, slår PROSA-formanden fast. ■

Undersøgelsen om offentlig/ privat blev gennemført i slutningen af august. Se svarene her:

Privatisering af offentlig virksomhed

- 4% Meget positiv
- 28% Noget positiv
- 12% Hverken/eller
- 30% Noget skeptisk
- 26% Meget skeptisk

Bedste ejerskabsform for offentlig it

- 7% Intet svar
- 25% Offentligt ejerskab (f.eks. stat, region eller kommune)
- 22% Privat ejerskab
- 46% Blandet ejerskab (statsligt aktieselskab, Kommunernes Landsforening etc.)

Salg af KMD

- 11% Meget positiv
- 12% Noget positiv
- 20% Hverken/eller
- 28% Noget skeptisk
- 28% Meget skeptisk

Offentlig it bør fokusere på

- 78% Innovation og kvalitetsudvikling inden for borgerservice, selvbetjening, e-demokrati etc.
- 20% Effektivisering og rationalisering for at opnå besparelser
- 1% Andet

[Se alle svarene på prosa.dk/prosabladet/links]

Lad os høre din mening

Hver måned spørger vi deltagerne i panelet om et nyt tema. Tilmeld dig i dag, så kan du være med i den næste undersøgelse.

Tilmelding: prosa.dk/link/35

Udvikling

Debut for it-gymnasium

Mobiltelefoner, computere og iPods bliver en naturlig del af dagligdagen i undervisningslokalerne på Niels Brocks it-gymnasium i København.



Så blev snoren klippet, og Danmarks første it-gymnasium var officielt indviet.

Af Michael Tøttrup, faglig konsulent, mit@prosa.dk

Den 28. august var der officiel indvielse af Danmarks første it-gymnasium udbudt af handelsskolen Niels Brock i København. Der startede to klasser, og de kommer til fysisk at gå sammen med medielinjen på Niels Brock.

Etableringen af it-gymnasiet er kulminationen på en længere proces, hvor it-branchen og PROSA siden efteråret 2007 har været i en tæt dialog med Niels Brock om udviklingen af denne nye gymnasiale linje.

Det er vigtigt at slå fast, at it-gymnasiet ikke er en it-uddannelse, det er en gymnasial uddannelse. Når navnet it-gymnasium er valgt, er det for at signalere, at teknologien er en integreret del af den gymnasiale uddannelse. Målet er således, at der ikke vil være forbud mod mobiltelefon, computere og iPod i timerne, der vil

være påbud. Teknologien er et dagligdags redskab, og dette redskab skal bruges, også på gymnasiet.

Nyt it-fyrtårn

Når PROSA og it-branchen generelt vælger at gå ind i en dialog om etableringen af et it-gymnasium, er der to hovedformål.

For det første at etablere et fyrtårn i undervisningssektoren, der kan udfordre nogle af de etablerede dogmer for, hvorledes teknologien kan være en hjælp i læringsprocesserne. De erfaringer, der skabes på it-gymnasiet, må meget gerne udbredes til resten af undervisningssektoren.

For det andet er det også et langsigtet mål, at de unge qua deres anvendelse af teknologien på deres gymnasium vil få interessen og lysten til efterfølgende at tage en rigtig it-uddannelse.

It-gymnasiet har selvfølgelig en høj grad af it-indhold, men det, eleverne i sidste ende vil blive målt på, er deres evne til at samarbejde, kreativitet, fleksibilitet og kommunikation – og her spiller it en afgørende rolle som værktøj. Mobiltelefon, iPod, messenger osv. er de unges naturlige og dagligdags sociale redskaber. Disse redskaber vil blive inddraget som naturlige værktøjer i hele tilrettelæggelsen af undervisningen. Alle fag har således et særligt fokus på, hvordan teknologien kan bruges som et værktøj. En opgave i faget engelsk kunne for eksempel være: søg oplysninger i en engelsk database, og lad oplysningerne danne grundlag for den videre diskussion med en projektgruppe via messenger. Projektgruppen kunne udover eleverne på it-gymnasiet være elever på et college i England. ■

Bøger med rabat til PROSA-medlemmer

FTU
boghandel

Halmstadgade 6, 8200 Århus N
Tlf.: 8610 0338 Fax: 8937 3555
E-mail: ftu@ats.dk www.ftu.dk
Få 20% rabat hos FTU boghandel
Find linket til FTU boghandel via www.
prosa.dk og få rabat på bøgerne



Clean Code is divided into three parts. The first describes the principles, patterns, and practices of writing clean code. The second part consists of several case studies of increasing complexity. Each case study is an exercise in cleaning up code—of transforming a code base that has some problems into one that is sound and efficient. The third part is the payoff: a single chapter containing a list of heuristics and “smells” gathered while creating the case studies. The result is a knowledge base that describes the way we think when we write, read, and clean code.

Even bad code can function. But if code isn't clean, it can bring a development organization to its knees. Every year, countless hours and significant resources are lost because of poorly written code. But it doesn't have to be that way.

Titel: Clean Code
ISBN: 9780132350884
Forfatter: Martin

Pris: 347,00 **TILBUD: 260 MINUS 25%**

Spar 25 %



Now in the third edition, Nino's Introduction to Programming and Object-Oriented Design Using Java emphasizes object oriented design while enabling readers to get relevant exposure to Java syntax throughout the text. It integrates design and testing fundamentals that are a requisite for the field and focuses on applying design and testing concepts.

Titel: Introduction to Programming and Object Oriented Design Using Java

ISBN: 9780470128718

Forfatter: Nino

Pris: 471,00



In this one-of-a-kind video package, three leading Ajax developers show you exactly how to build reliable, scalable, high-performance Ajax-based Web applications at the enterprise level. You'll master state-of-the-art Ajax development through more than five hours of video lessons covering every facet of Ajax development, from setting up your Eclipse-based JavaScript development environment through advanced data manipulation techniques.

Just click and watch: one step at a time, you'll master everything from CSS and DOM manipulation in JavaScript, using the XMLHttpRequest

object, and JSON data exchange through state-of-the-art Ajax frameworks and offline Ajax techniques. You'll discover practical solutions for Ajax debugging, security, and usability. You will also learn how to apply Test-Driven Development techniques to your Ajax development projects.

Titel: Livelessons: Enterprise AJAX

ISBN: 9780137132607

Forfatter: Johnson

Pris: 558,00



Ajax has the potential to revolutionize the Internet as we know it, but with this potential comes equally dangerous new security threats. Ajax Security exposes the minefield of security vulnerabilities inherent in the Ajax framework and provides a guide for developers to safely navigate through it and create a secure application.

Each chapter begins with a myth about Ajax security which is then debunked. Throughout the book, you will find case studies of actual exploited Ajax vulnerabilities to illustrate key points. The authors also include specific recommendations for securing Ajax applications

for each of the major Web programming languages (.NET, Java, and PHP) as well as for the popular new language, Ruby on Rails.

Titel: AJAX Security

ISBN: 9780321491930

Forfatter: Hoffman

Pris: 397,00



Den skinbarlige virkelighed har i mange år været en af de mest benyttede bøger om metode inden for det samfundsvidenskabelige område. Bogen er skrevet i et levende og lettilgængeligt sprog, rummer masser af relevante eksempler og er direkte anvendelig i forbindelse med opgaveskrivning og projektarbejde.

Bogen giver en grundlæggende indføring i de undersøgelsesmetoder, vi kan betjene os af, når vi ønsker at studere virkeligheden, som den kommer til udtryk i samfund, organisationer, virksomheder, grupper og individer.

Titel: Den Skinbarlige Virkelighed

ISBN: 9788759313800

Forfatter: Andersen

Pris: 348,00

Sandbox i PROSA

Det sidste halve år er Ungdomsudvalget U35 i PROSA vokset markant. Vi har spurgt tre nye aktive, hvorfor de er gået med i ungdomsarbejdet.

Af Camilla Gregersen, ledelseskonsulent, cge@prosa.dk

– Jeg kan godt lide at have medindflydelse på, hvad der rører sig omkring mig. Da jeg fik tilbuddet om at deltage i ungdomsarbejdet, så jeg det som en mulighed for at engagere mig aktivt i min fagforening. Jeg ser det også som en mulighed for at møde andre unge mennesker, som har de samme interesser som jeg, og netværke lidt. Sådan forklarer Kristina Larsen, at hun for nylig er gået ind i ungdomsarbejdet i PROSA. Hun er 28 år, cand.it og bor i Århus.

Kristina har ikke altid været begejstret for fagforeningsarbejdet, tværtimod: – Tidligere så jeg ofte blot fagforeningen som et mere eller mindre nødvendigt onde – men sådan er det ikke i dag. Jeg synes, det er vigtigt, at man får bragt budskabet ud til de unge, at det ikke blot handler om a-kasse og overenskomster, men at det også handler om at skabe et fællesskab for alle. Med mange andre muligheder, og der kan man bruge ungdomsudvalget til at komme i gang, siger hun. Kristina Larsen ønsker for eksempel, at PROSA ville lave mini-kurser om den grafiske brugergrænseflade, og hvorfor man som programmør skal vide noget om det. Også kurser om XML og tilhørende teknologier Schema, RelaxNG, XPath, DTD XSLT, XQuery og så videre står på hendes ønskeliste.

– Det vil jeg arbejde for i udvalget, understreger hun.

Kæmpe fester og virtuel kunst – i en fagforening?

Ungdomsudvalget er afhængigt af, at der kommer nogle deltagere med idéer til, hvad vi skal sætte i gang. Det sidste halve år er der bl.a. blevet taget initiativ til intro-kurser for nye, en kæmpe fest i København, øl-og-brætspils-netværk i Århus og faglige mini-kurser.

Jonas Mansoor, der er spritnyt medlem i København, CISCO-certificeret IT-supporter og filosof, siger om ungdomsudvalgets rolle:

– Det er svært specifikt at sige, hvad U35 står for. Det kan lige så godt være workshops, kurser og foredrag, som det kan være fester, eller kulturelle og kunstneriske events og happenings, siger han.

Jonas Mansoor fremhæver, at det er både interessant og potentielt nyskabende, at bare være med til at fremme fællesskabet i fagforeningen.

– U35 er med på den hele vejen, når man kommer med en idé. Normalt er det ikke kæmpe fester, udfordrende musik og visuel kunst, man associerer med it-branchen og fagforeninger, men i PROSAs tilfælde må man sige, at de oprigtigt er interesserede i at præsentere organisationens



Kristina Larsen



Jonas Mansoor



Jesper Bøje



- Jeg ser ungdomsarbejdet i PROSA som en fantastisk mulighed for at lave nogle virkelig fede, enestående, og socialt og politisk relevante arrangementer.

Jonas Mansoor

politiske issues på en måde, som virkelig fanger opmærksomhed, siger han.

Pingpong mellem folk

Man behøver ikke selv komme med et væld af visioner og idéer, for der er også brug for nogle til at videreudvikle og teste idéerne. Det mener Jesper Bøje, der er 28 år, uddannet datamatiker og arbejder på Handelshøjskolens it-afdeling i Århus:

– Jeg har helt sikkert selv foreslået noget i udvalget, men sådan tænker jeg ikke på det. Som arbejdet foregår lige nu, foregår det meget pingpong mellem folk, konstaterer han.

Jesper Bøje peger på, at det ikke er så vigtigt, hvem der først fandt på en idé, det vigtige er at forædle idéerne.

– Jeg kan godt lide, at det foregår på lige fod i udvalget mellem alle deltagerne. I ungdomsarbejdet er det også tilladt at dumme sig, og det er befriende. Selvfølgelig skal vi have styr på, hvad vi laver, men lige nu er det en god sandbox, hvor alle kan komme med deres idéer, og det giver en god stemning.

Du bestemmer selv tiden

Hvordan kan man så få tid til at være aktiv i PROSA, når man også skal passe sit arbejde? Kristina mener ikke, det er noget problem for hende:

– Du bestemmer selv, hvor mange timer du vil lægge i udvalget. Selvfølgelig skal man deltage i møderne, som er på et par timer, men derudover kan man jo vælge at engagere sig på et niveau, som nu passer med det udbytte, man ønsker, siger hun.

Jesper, der ud over at passe sit arbejde også har en lille datter, foreslår, at man finder det niveau for engagement, der passer lige til en.

– Man kan starte med at deltage i et eftermiddagsarrangement, og vil man arrangere noget, kan man komme med i Ungdomsudvalget. Og så er der jo også diskussioner i de andre politiske udvalg i PROSA. Der er muligheder på alle niveauer, siger han.

Kontakter som gevinst

– Jeg har fået noget indblik i PROSA's ar-

bejde gennem ungdomsarbejdet, men jeg håber at få en del mere, lyder afskedsreplikken fra Jesper Bøje.

Han understreger, at nytteværdien af hans engagement i ungdomsarbejdet er konkret.

– Jeg har fået nogle kontakter, som jeg kan bruge nu. Hvis man står udenfor, kan det være svært at vide, hvor man kan stille spørgsmål – det er meget lettere nu, siger han. ■



PROSAs ungdomsudvalg blev startet i 2005. Det er et åbent udvalg, som man kan komme med i ved at skrive til cge@prosa.dk. Formanden for PROSA deltager i møderne.

Der holdes ca. tre møder per halve år. Der er et U35-udvalg for Jylland, som holder møde i Århus, og der er et U35 udvalg for Sjælland, som holder møde i København.

Næste møde i Århus er 2. oktober, og næste møde i København er 22. oktober.

Virksomheden på spil!

Traditionelle tilgange til markedsføring og uddannelse giver begrænsede muligheder for engagement og interaktivitet. Vi gør det anderledes...

Kontakt os for et uforpligtende møde om hvordan din virksomhed kan bruge spil til at styrke jeres markedsføring og uddannelse af medarbejdere.



Om os: Serious Games Interactive er en prisvindende dansk spiludvikler. Vi sætter nye standarder for, hvad spil kan bruges til såvel indenfor uddannelsessektoren som i erhvervslivet, og vores produkter har tiltrukket stor international opmærksomhed bl.a. på CNN og BBC. Vi bruger teknologi til at bringe idéer til live, som kan give engagerende og lærerige oplevelser.

Telefon: 4699 1550 | E-mail: info@seriousgames.dk | Website: www.seriousgames.dk

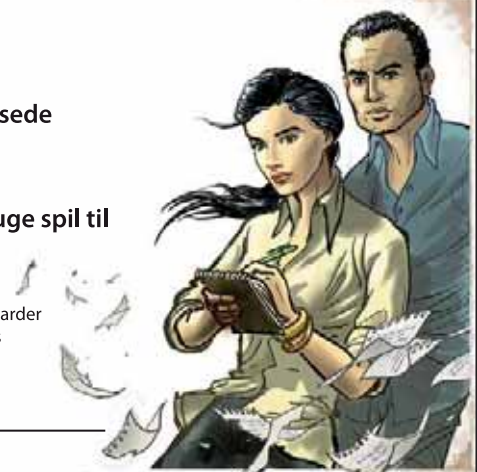

Efterløn - din andel af Onkel Joachims pengetank

Det lyder lidt støvet og leder tankerne hen på seniorgolf og praktiske vindjaker, men efterlønnen kan vise sig at være en rigtig god forretning for dig.

Af Ole Højbo Andersen, jurist i a-kassen, oha@prosa.dk

En udbetaling på 832.000 kr. over 5 år mod en indbetaling på 147.600 kr. over 30 år. Sådan ser scenariet i bedste fald ud, hvis du vælger at indbetale til efterlønsordningen. Men efterlønnen kan også bruges, selvom du gerne vil blive ved med at arbejde.

Ved indførelsen af den fleksible efterløn har efterlønsmodtagere mulighed for at arbejde i det omfang, de har lyst. Du kan som efterlønsmodtager hoppe ind og ud

af arbejdsmarkedet, som det passer dig, men dit arbejde bliver naturligvis modregnet i din efterløn.

Den store fleksibilitet har gjort ordningen populær, fordi flere og flere ønsker at bevare en relation til arbejdsmarkedet, selvom de gerne vil lidt ned i tempo. Tendensen i de senere år er netop at arbejdet

tilrettelægges, så det passer den enkelte.

Efterlønsordningen er med andre ord ikke så støvet, som man umiddelbart skulle tro.

5-årsplanen

Når du er tilmeldt efterlønsordningen, har du mulighed for at trække dig helt eller delvist tilbage fra arbejdsmarkedet op til 5 år før den gældende folkepensionsalder. I 2008 udgør det årlige beløb 166.400 kr., hvis du går på efterløn inden for de første



Kære PROSA:

? Jeg går i øjeblikket på et jobsøgningskursus på AOF, hvor mange af deltagerne aldrig har skrevet en ansøgning før, hvorimod jeg har deltaget i et andet 6 ugers jobsøgningskursus sidste efterår i jobcenteret. Jeg synes ikke, kurset er relevant for mig, og vil derfor gerne holde op. Jeg går ud fra, at jeg får det samme i dagpenge, når jeg så bliver ledig igen. Er det rigtigt forstået?

Hilsen Thor

Kære Thor

! Du må ikke bare holde op på kurset. Kurset er en del af den kontrakt (jobplan), du har indgået med jobcenteret, og hvis du bryder den, får du en karantæne på 3 uger.

Hvis du ønsker at holde op på kurset, skal du enten have en gyldig grund, eller du skal have ændret din jobplan. Derfor er det godt, at du kontakter os allerede nu – og ikke bare holder op.

Du kan læse om de gyldige grunde på vores hjemmeside prosa.dk.

Hilsen a-kassen

2 år. Hvornår du vil benytte dig af ordningen i de 5 år, er helt op til dig.

When I'm 64

Hvis du venter med at gå på efterløn, til du bliver 64 år, får du en højere sats, end hvis du går på efterløn som 62-årig. I 2008 er den høje sats 182.780 kr. om året. For at få den høje sats er det dog et krav, at du har arbejdet mindst 3.120 timer i de 2 år.

Den helt store fordel ved at vente er, at du får en bonus for hvert kvartals arbejde, du udfører, fra du er 64 år, og indtil du går på folkepension som 67-årig. Hvert kvartals arbejde giver dig en skattefri præmie på 10.967 kr., som bliver udbetalt, når du går på folkepension. Hvis du slet ikke benytter dig af efterlønsordningen, men bare fortsætter med at arbejde, vil du optjene 12 præmietrin. Du får herefter udbetalt 131.604 kr. på din 67-års fødselsdag!

Samspillet med de øvrige pensioner

Efterlønnen blev indført i kølvandet på oliekrisen og var oprindeligt et værktøj, der skulle lokke ældre mennesker væk fra arbejdsmarkedet. De ældre skulle forlade arbejdsmarkedet og give plads til ungdommen, der var ramt af høj ledighed.

Billedet er siden hen vendt, og staten opfordrer nu flest muligt til at blive ved med at arbejde, sådan at flest muligt bidrager til velfærdsstatens overlevelse. Som følge heraf søger staten at gøre det attraktivt

for de ældre at blive på arbejdsmarkedet. Et af midlerne til dette er modregningen i efterlønnen for egne pensioner.

Hvis du går på efterløn, inden der er gået 2 år, vil alle dine pensioner blive modregnet i din efterløn, efter nærmere fastsatte regler. Men hvis du venter de famøse 2 år, vil kun løbende pensioner, der er oprettet som led i et ansættelsesforhold, og som kommer til udbetaling i efterlønsperioden, blive modregnet.

Hvad der bedst kan betale sig for dig, varierer derfor både alt efter, hvornår du ønsker at trække dig tilbage, og hvor stor din pensionsformue i øvrigt er.

Pengene er ikke spildt

Det er svært at spå om fremtiden – også om efterlønnen stadig eksisterer om 30 år. Men selv hvis uheldet er ude, og efterlønsordningen bliver afskaffet, må det stå klart, at folk naturligvis får deres penge tilbage.

Derudover kan du på hvilket som helst tidspunkt i løbet af dit liv vælge at få dine indbetalte efterlønsbidrag overført til en privat pensionsopsparing. Men når først efterlønnen er valgt fra, fanger bordet. Du kan ikke få ret til efterløn ved at indbetale bidragene igen.

Sådan kommer du med

Du skal betale efterlønsbidrag senest fra din 30-års fødselsdag, og du skal betale bidrag i 30 år.

Hvis du er meldt ind i a-kassen før din 30-års fødselsdag, bliver du automatisk opkrævet efterlønsbidrag og er derfor med i ordningen. Det koster 410 kr. om måneden at være med i efterlønsordningen, og beløbet kan trækkes fra i skat. ■



• Vidste du, at efterlønnen

- Giver dig ret til at forlade arbejdsmarkedet op til 5 år før folkepensionen?

- I sig selv er den suverænt mest rentable type pensionsopsparing?

- Giver dig mulighed for delvis tilbagebetaling fra arbejdsmarkedet?

- Sikrer dig en skattefri præmie og skattefordel, der overstiger dine efterlønsbidrag, selv hvis du ikke benytter dig af efterlønsordningen?

- Skal vælges til, senest når du bliver 30 år

prosa.dk/kurser

Kurser og foredrag i PROSA

Dato	Indhold	Sted
25.9	Foredrag med Poul-Henning Kamp. Programmering, best practice	Aalborg
25.9	Karriereworkshop I: Få det arbejdsliv du ønsker dig!	København
29.9	U35: Få højere løn - bliv sej til lønforhandling	Århus
29.9	Infopath 2007 - Opbygning af formularer	København
30.9 og 1.10	Workshop med agile teknikker	København
01.10	U35: Få højere løn - bliv sej til lønforhandling	København
1.10	Erlang	Kolding
2.10	Robotnetværk	København
2.10	Sikkerhed for webudviklere og websikkerhed	Herning
3.10 til 5.10	Træf for it-studerende 2008	Svendborg
6.10	Jobklub ØST	København
7.10	Virtualisering på en anden måde	Odense
7.10	Girlz Night: Netværk - Hvorfor bruger it-kvinder ikke hinanden?	København
7.10	Nye trends i webstandarder og softwareudvikling	Aalborg
8.10	Sikkerhed for webudviklere og websikkerhed	Sønderborg
9.10	U35 networking (torsdags øl)	Århus
9.10	Copenhagen Ruby Brigade	København
9.10	Foredrag med Peter Mechlenborg. Erlang, et nyt og anderledes programmeringssprog.	Kolding
9.10	SEO - Hands on/best practice - Part II	Kolding
9.10	Sikkerhed for webudviklere og websikkerhed	Esbjerg
11.10	Fest mod overvågning – for fri teknologi	København
20.10	Jobklub ØST	København
21.10	Nye trends i webstandarder og softwareudvikling	Kolding
21.10	Besøg på Struer Museum	Struer
23.10	Google Earth	København
23.10	Jobsøgningsdag	København
23.10	Erlang	Århus
28.10	Karriereworkshop II	København
28.10	U35: Effektiv kommunikation og formidling	Århus



PROSA inviterer dig i biografen "Rejsen til Saturn"

Den danske kulttegnese fra 70'erne får nu premiere som spritny animationsfilm, med opdaterede referencer til krigen mod terror, salmonellatrusler m.m.

Som et specialtilbud til PROSA-medlemmer arrangerer vi to gratis særforevisninger af Rejsen til Saturn i henholdsvis Århus og København. Filmen introduceres med et kort blik på teknikken bag af animationsholdet, der i øvrigt også stod for publikumssuccessen "Terkel i knibe".

Kom med ind og se "Rejsen til Saturn" mandag den 6. oktober kl. 16.30 i København (Palads) eller i Århus (BioCity).

Tilmeld dig på www.prosa.dk/kursus.

Ordinær generalforsamling i PROSA/ØST

Tid: Onsdag den 29. oktober 2008 fra kl. 18.00-22.30.

Sted: AK Samvirke, Nørre Farimagsgade 43, 1364 København K.

Forslag, der ønskes behandlet på generalforsamlingen, skal være bestyrelsen i hænde senest den 24. september 2008.

Endelig indkaldelse med dagsorden udsendes senere. Henvendelse angående generalforsamlingen kan ske til:

Faglig sekretær, Mogens Sørensen
Tlf. 33364127, e-mail: mos@prosa.dk

Med venlig hilsen
PROSA/ØST's bestyrelse

PROSA/ØST organiserer privatansatte PROSA-medlemmer øst for Storebælt

Opbyg formularer med InfoPath

Med InfoPath 2007 kan du administrere data nemt ved hjælp af formularer. På dette gå-hjem-møde får du indblik i, hvordan man kan bruge InfoPath til at indsamle og dele informationer på tværs af en organisation.

Hovedoverskrifter er:

- Introduktion til brugergrænsefladen i InfoPath 2007
- Hvad er en formular?
- Indsamling af data
- Sikkerhed, regler og validering
- Opbygning af egne formularer

Vi runder af med deltageres egne spørgsmål.

Det er gratis for medlemmer at deltage, og der bliver serveret sandwich og drikke undervejs

Tid: Mandag den 29. september kl. 17-20

Sted: PROSA, Ahlefeldtsgade 16, 1359 Kbh. K

Tilmelding: www.prosa.dk/kursus

Foredrag i Jylland: Erlang og f#

Søren Hilmer holder foredrag om Erlang:

Kolding onsdag den 1. oktober

Århus torsdag den 23. oktober

Aalborg torsdag den 30. oktober

Der vil blive givet en introduktion til sproget Erlang, og lidt om funktionelle sprog generelt, bla. pattern matching og one-time assignment.

Frank Thomsen holder foredrag om f#:

Århus onsdag den 6. november

Aalborg tirsdag den 11. november

Kolding tirsdag den 25. november

F# er et forholdsvist nyt programmeringssprog, der kombinerer objektorienteret-, imperativ- og funktionel programmering i ét sprog under .NET platformen.

Læs mere og tilmeld dig på www.prosa.dk/kursus



Girlz Night: Netværk - Hvorfor bruger it-kvinder ikke hinanden?

Få gode råd om betydningen af netværksdannelse og brug af netværk kvinder imellem.

Faglige kvalifikationer er nødvendige, men ikke det eneste du kan forme din karriere med. Der skal mere til – det kalder foredragsholder og forfatter Sanne Udsen 'social kapital'. Social kapital er baseret på, at man ikke kun er, hvad man kan, men også hvem man kender.

Mange job slås ikke op, så det er nogle gange nødvendigt at blive gjort opmærksom på, at muligheden for et job eksisterer.

Et godt netværk gør det også lettere at få kontakt til kunder, kilder og oplysninger. Og at få hjælp til en arbejdsmæssig problemstilling eller gode råd til løsning af en arbejdsopgave. Hør om:

- Er kvinder parate til at bruge den sociale kapital, de faktisk har - og hvorfor ikke?
- Hvorfor skal kvinder absolut have vandtætte skotter mellem deres professionelle og deres private netværk?
- Hvorfor bliver kvinder bekymrede og nervøse, hvis en veninde beder om hjælp til sin jobsøgning?
- Hvordan kan kvinder bruge deres netværk på en effektiv måde?
- Hvordan får man noget social kapital?

Udnyt chancen for at få styrket dit netværk til andre it-kvinder, og vær med til at opgradere PROSAs Girlz Night-netværk.

Tid: Tirsdag den 7. oktober 2008 kl. 17-21

Sted: AK Samvirke, Nørre Farimagsgade 43, København K

Tilmelding: www.prosa.dk/kursus

Serveren i swingerklubben – og andre skrøner fra it-branchen



En lidt for selvretfærdig programmør, der får fornæret en bande russiske våbensmuglere. En mystisk databaseserver, som bliver genfundet efter ti år i serverrummet (og som det vel ikke kan skade at slukke?). Og ikke mindst: et håbløst dot.com start-up med webserveren placeret i underboens swingerklub.

Dette er blot et udpluk af de it-skrøner, Per Helge Sørensen vil fortælle på efterårets cafearrangementer. Skrøner, der er baseret på hans eget liv som internetværksætter og it-konsulent, og som er så

udsyrede, usandsynlige og ualmindeligt underholdende, at det er svært at tro, de er sandfærdige – med mindre man selv har arbejdet i it-branchen.

Per Helge Sørensen er forfatter og københavnske mester i historiefortælling. Han har skrevet internetthrilleren "Mailstorm" og den satiriske samtidsroman "SPIN". Per Helge Sørensen er uddannet civilingeniør, men har desuden ernæret sig som kon-torchef, Internetiværksætter, bankpoet, It-sikkerhedskonsulent og pizzabager.

Tid og sted:

Århus onsdag den 12. november kl. 17.30-20 i PROSAs lokaler i Århus

København torsdag den 13. november kl. 17.30-20 i PH Caféen, Halmtorvet 9A, 1700 Kbh. V

Tilmelding:

www.prosa.dk/kursus

Seniorseminar: Livet efter arbejdsmarkedet

Overvejer du at trække dig tilbage fra arbejdsmarkedet? Så kom til lørdagsseminar for PROSA-seniorene og få svar på dine spørgsmål vedrørende efterløn, pension, økonomi og livsindhold i den 3. alder.

Økonomisk planlægning: Kai Jensen fra Willis I/S giver et overblik over finansieringen i den 3. alder. Blandt andet om valg af pensionstidspunkt, konsekvenser ved forskellige pensionsaldrer, omlægning, og beskatning af pensionsopsparing, arv og testamente.

Livsglæde og livsmod: Foredragsholder Bjarne Nielsen Brovst giver mental inspiration til livet efter arbejdsmarkedet. Lær at bruge livsglæden og få mod til nye udfordringer.

Vi serverer en lækker frokostbuffet i mellem de to oplæg.



Tid: Lørdag den 18. oktober kl. 10.00-15.30

Sted: AK-Samvirke, Nørre Farimagsgade 43, København K

Tilmelding: www.prosa.dk/kursus

PROSA STUD

Spændende debat om "frihed kontra ophavsret"

De digitale teknologier præger og forandrer den måde, vi tænker og omgås hinanden på – adgangen til information, kommunikation, netjenester og e-handel udvides hele tiden, og det forandrer vores økonomiske, sociale og kulturelle liv. Et meget debatteret emne er, hvor grænsen for frihed og ophavsret går. Hvor går grænsen for, hvad musikbranchen kan forlange af teleselskaberne og andre? Hvem styrer de digitale rettigheder?

Det er nogle af de aktuelle spørgsmål, vi vil forsøge at finde svar på til dette debatarrangement. For at skabe en nuanceret og åben debat har vi inviteret:

- Peter Sunde, Pirate Bay
- Peter Schønning, advokat fra IFPI
- Johanne Schmidt-Nielsen, Ø
- Erling Bonnesen, Venstre.

Tid:

Lørdag den 4. oktober 2008, kl. 12.00 - 15.30

Sted:

Svendborg Danhostel

Tilmelding:

For PROSA/STUD-medlemmer på <http://stud.prosa.dk>

For øvrige Prosamedlemmer på www.prosa.dk/kursus

Følg med i PROSA/VESTs aktiviteter

Er du bosat vest for Storebælt, så klik ind på www.prosa.dk/vest og se alt om vores lokale arrangementer.

Her kan du også tilmelde dig vores mailinglister og få en mail om nye arrangementer. Det er nemt for dig - og vi sparer penge til porto, som vi kan bruge på medlemsaktiviteter.



U35: Få det som du vil ha det!

Kursus i effektiv kommunikation og formidling

Savner du at kunne slå igennem overfor kolleger og andre i dit arbejdsliv? Så deltag i et intensivkursus for unge it-professionelle. Lær at fange din modtagers interesse ved at tale ud fra ét argument. Vi gennemgår konkrete målgruppeøvelser, hvor du lærer at appellere til din modtagers konkrete behov og skabe win-win situationer med din kommunikation - hver gang!

Vi arbejder meget praktisk med en konkret case-problemstilling og al teori kædes umiddelbart sammen med hverdagsøvelser gennemprøvet af andre tekniske specialister. Mød op og bliv meget klogere i en atmosfære præget af humor, refleksion og dialog omkring egne kommunikationsevner.

Oplægsholderen Jeanette Wøldike er kommunikationsrådgiver og underviser bl.a. i præsentationsteknik for specialister og teknikere, der har vigtige projektfremleggelse i forbindelse med deres arbejde.

Tid og sted:

København:

Tirsdag den 4. november kl. 17-21 i AK Samvirke, Nørre Farimagsgade 43, Kbh. K

Århus:

Tirsdag den 28. Oktober kl. 17-21 i PROSAs lokaler.

Tilmelding:

www.prosa.dk/kursus



Forbundet af It-professionelle

Henvendelse omkring hastesager kan uden for PROSAs åbningstider ske direkte til de fagligt valgte på nedenstående telefonnumre og mailadresser:

København
Hovedkontor og a-kasse
 Ahlefeldtsgade 16,
 1359 Kbh. K.
 Kontortid: kl. 9-15,
 mandag dog kl. 10-15
 Tlf.: 3336 4141
 Fax: 3391 9044

Århus
 Møllegade 9-13,
 8000 Århus C.
 Kontortid: kl. 10-15
 Tlf.: 3336 4141
 Fax: 8730 1415

Odense
 Overgade 54,
 5000 Odense C.
 Kontortid: kl. 10-15
 Tlf.: 3336 4141
 Fax: 6617 7911

E-mail:
medlemsreg@prosa.dk
akasse-kbh@prosa.dk
formand@prosa.dk
faglig-kbh@prosa.dk
prosa@prosa.dk

PROSA/CSC

Sekretær: Peter Gulstad
 Retortvej 6-8, 2500 Valby
 Tlf.: 3614 4000

PROSA/SAS

Formand: Annette Hansen
 Engvej 165, 2300 Kbh. S
 Tlf.: 3232 0000

PROSA/STAT

Ahlefeldtsgade 16
 1359 Kbh. K
 Tlf.: 3336 4121

PROSA/STUD

Overgade 54
 5000 Odense C
 Tlf.: 3336 4273

PROSA/VEST

Møllegade 9-13
 8000 Århus C
 Tlf.: 8730 1405

PROSA/ØST

Ahlefeldtsgade 16
 1359 Kbh. K
 Tlf.: 3336 4127

Formanden, næstformand og faglige sekretærer

Peter Ussing
Formand
 Direkte: 3336 4767
 Privat: 4556 6665
 Mobil: 2819 8497
 E-mail: pus@prosa.dk

Steen Andersen
Faglig sekretær
 Direkte: 3336 4128
 Mobil: 2888 1242
 E-mail: san@prosa.dk

Hanne Lykke Jespersen
Faglig sekretær
 Direkte: 8730 1405
 Privat: 8641 5494
 Mobil: 2888 1247
 E-mail: hlj@prosa.dk

Carsten Larsen
Faglig sekretær
 Direkte: 3336 4198
 Privat: 6591 3134
 Mobil: 2962 0295
 E-mail: cla@prosa.dk

Erik Swiatek
Næstformand
 Direkte: 3336 4123
 Mobil: 2760 1175
 E-mail: ers@prosa.dk

Eva Birch Christensen
Faglig sekretær
 Direkte: 3336 4128
 Privat: 3585 8220
 Mobil: 2888 1251
 E-mail: ebc@prosa.dk

Erik Dahl Klausen
Faglig sekretær
 Direkte: 8730 1412
 Privat: 8699 0056
 Mobil: 2778 5430
 E-mail: ekl@prosa.dk

Mogens Sørensen
Faglig sekretær
 Direkte: 3336 4127
 Privat: 3391 4649
 E-mail: mos@prosa.dk

Opsigtsvækkende diskret browser

Et par ugers samvær med Googles nye webbrowser er en fin brugeroplevelse, selvom der også er nogle ridser i den polerede overflade.

Af Kurt Westh Nielsen, redaktør, kwn@prosa.dk

Jeg sad der sammen med nogle millioner andre internetbrugere og ventede. Det var en sen aften for nogle uger siden, og Google var ved at tage sig sammen til at gøre virksomhedens webbrowser Google Chrome (www.google.com/chrome) klar til download. Dagen før var lanceringen af den nye webbrowser bevidst eller ubevidst lækket fra Googleplex – virksomhedens hovedkvarter. Og hypen var enorm. Men så var den endelig klar, og jeg hentede browseren. Installationen var nem og hurtig, programmet var i flot dansk oversættelse, og hastigheden var i top. Ja, Chrome ser faktisk ud til at kunne sætte nye standarder med effektiv rendering og javascript-eksekvering i en fin helhed. Holdet bag javascript-optimeringen er tilmed dansk og holder til i Århus under ledelse af Lars Bak.

Undercover-surfing

Efter et par ugers samliv med den nye browser synes jeg, at der er tale om et meget helstøbt produkt, som ud over et fornuftigt og æstetisk rent udtryk tilmed overgår både forrige inkarnation af Internet Explorer og Firefox i hastighed på min trofaste Thinkpad x.41. Det er oplagt, at Google har haft internettets standardbrugere i tankerne, da de skabte browseren. Her er der ikke masser af håndtag at skrue på i maskinrummet. De myriader af faneblade og options, som er velkendte fra IE, Firefox og Opera, er her erstattet af ganske få checkmarks.



Google Chrome glimrer med browsermarkedets måske mest overskuelige brugergrænseflade.

Her er Chrome næsten på grænsen til det asketiske. Pinligt berørte brugere med søgelyst til fodvortebehandling, porno eller alment behov for opretholdelse af privatlivets fred kan benytte en særlig "inkognito" indstilling i den fanebladsbaserede browser, så man åbner et særligt faneblad, der er unddraget browserhistorik og andre afslørende registreringer. Så mit næsten månedlange indtryk af Chrome: Det er en lækker, alment tilgængelig browser med en intuitiv og diskret grænseflade (Væk er et søgefelt – man bruger da bare adressefeltet!). Det er måske markedets hurtigste browser – i hvert fald bliver Javascripttunge services som Gmail afviklet superhurtigt. Til gengæld er der ikke så meget overladt til brugere med trang eller

behov for individuel tilpasning og oceaner af plugins. Og min netbank protesterer og vil ikke arbejde sammen med den nye browser.

Til Otto Normalbruger?

Men det vigtigste spørgsmål om Google Chromes eventuelle gennembrud og kamp mod hovedfjenden Microsoft bliver, om Google formår at få fat i den store gruppe internetbrugere. Dem, der blot anvender den browser, som er installeret, når de tænder for den nye Windows-pc. Brugere, som er ganske ligeglade med, hvad browseren hedder. Og her er det kampen om browserintegrationen med bagvedliggende internetbaserede teknologier som Microsofts Live Mesh og Google Gears, der bliver afgørende. ■