



ПОЛОЖЕНИЕ
о проведении конкурса «Танковый биатлон»
Армейских международных игр – 2019

г. Москва
2018 г.

ПОЛОЖЕНИЕ **о проведении конкурса «Танковый биатлон»**

I. Общие положения

1. Общее руководство подготовкой и проведением конкурса «Танковый биатлон» (далее – Конкурс) возлагается на главнокомандующего Сухопутными войсками Вооруженных Сил Российской Федерации.

2. Для судейства создается судейская бригада, команда полевых арбитров, техническая комиссия, назначается технический и вспомогательный персонал.

Судьи назначаются от команд-участниц. Голоса всех судей равнозначны.

На всех совещаниях судей председательствует Главный судья конкурса. В рассмотрении результатов заездов участвуют только судьи, чьи команды участвуют в этапах или заездах конкурса.

Главный судья конкурса избирается открытым голосованием, большинством голосов, как правило от принимающей страны.

Заместитель Главного судьи конкурса избирается из числа судей от команд участниц. На него возлагается ведение заседания судейской комиссии в случае принятия решения по спорным вопросам, возникающим в отношении команды государства, представителем которого является Главный судья конкурса. Главный судья конкурса и его заместитель должны являться представителями разных государств.

В состав судейской бригады входит помощник Главного судьи конкурса по видео-повторам для оперативного принятия решений по спорным вопросам в отношении поражения мишеней и преодоления препятствий участниками конкурса. Команду на просмотр видео-повтора дает Главный судья конкурса и он же принимает решение по результатам просмотра.

В целях повышения беспристрастности, объективности и транспарентности конкурса, контроля правильности решений, принимаемых полевыми арбитрами, в состав команды полевых арбитров включаются по одному представителю от команд-участниц.

В целях определения причин неисправностей и отказов техники, а также для экспертного решения спорных вопросов, связанных с использованием вооружения и военной техники в ходе конкурса создается техническая комиссия. В нее включаются эксперты (экспертные группы) от производителей вооружения и военной техники и по одному представителю от команды-участницы. Состав технической комиссии утверждается на первом заседании судейской бригады.

3. Для решения вопросов всестороннего обеспечения конкурса создается администрация. Состав администрации определяется руководителем конкурса.

При проведении международного Конкурса официальным языком является русский и английский. Переводчики, при необходимости, предоставляются страной, на территории которой проводится Конкурс.

4. В состав команды Конкурса включаются:

начальник команды Конкурса;

представители команды Конкурса (по четыре танковых экипажа (три основных и один запасной) (двенадцать человек);

тренерская группа (два человека);

отделение технического обеспечения (шесть человек).

5. Конкурс организовывается и проводится в три этапа:

первый этап – Подготовительный;

второй этап – Практический, в ходе которого осуществляются заезды экипажей и определение результатов;

третий этап – Заключительный.

II. Условия проведения Конкурса

6. Конкурс проводится в двух группах. Состав групп определяется местом команды в итоговом рейтинге результатов Конкурса, проведенного в предыдущем году.

Команды, участвующие в Конкурсе, делятся на две равные группы. В случае участия нечетного количества команд, в первую группу входит большая их часть.

Команды, впервые принимающие участие в конкурсе, выступают во второй группе.

7. Конкурс проводится на танке типа Т-72 или аналогичной технике (далее – танк). При стрельбе из пушки используются боеприпасы с начальной скоростью снаряда не более 1000 м/с.

Если тактико-технические характеристики представленного на конкурс образца существенно отличаются от танка типа Т-72, то принимаются соответствующие коэффициенты.

Техническое обслуживание, ремонт (при необходимости) и заправка горючим и смазочными материалами техники проводится силами и средствами отделений технического обеспечения команд Конкурса на базе парка боевых машин воинской части. Допускается привлечение представителей промышленности и их ремонтных органов. После приема техники и составления Акта технического состояния ответственность за техническое состояние танка возлагается на принявшую его команду. Для исключения доступа к технике посторонних лиц, силами команд танки зачехляются, опечатываются и сдаются под охрану. Без согласования с представителем завода-изготовителя и главным судьей конкурса запрещается изменять заводские настройки, регулировки, установки, нарушать целостность пломб, вносить конструктивные изменения. Танк, у которого будут выявлены вышеуказанные нарушения, к соревнованиям не допускается, экипаж дисквалифицируется. Для проверки технического

состояния Главный судья конкурса проводит плановые и внезапные проверки. Контрольный осмотр танков, их техническое обслуживание и подготовка к мероприятиям следующего дня проводится заблаговременно.

Движение на трассе регулируется по правилам дорожного движения Российской Федерации или по указанию Главного судьи конкурса. Рассмотрение нарушений осуществляется инспектором территориального ВАИ Министерства обороны или ГИБДД МВД России.

8. Ознакомление экипажей команд-участниц конкурса с маршрутом Конкурса (далее – маршрут) осуществляется в пешем порядке.

Проведение практических тренировок с использованием техники на маршрутах Конкурса не допускается.

9. Поражение целей, обозначенных в соответствии с условиями проведения этапов Конкурса, ведется до полного расхода боеприпасов. В случае возникновения задержек при стрельбе или в других случаях, когда экипаж по каким-либо причинам не израсходовал все боеприпасы, по команде Главного судьи Конкурса выполняется разряжание танка на специально выделенной площадке (площадке разряжания), путем выгрузки боеприпасов или их отстрелом по щиту разряжания.

Варианты показа целей заблаговременно подготавливаются и закладываются в конверты, печатаются и в обезличенном виде находятся у Главного судьи Конкурса. Непосредственно перед заездом Главным судьей Конкурса один из вариантов показа целей в опечатанном конверте вручается помощнику руководителя по мишенной обстановке.

10. Препятствия на трассе конкурса, мишени и техника, на которой выступают участники конкурса, оборудуются техническими средствами фиксации (видеокамерами и другими техническими средствами) результатов преодоления препятствий, поражения целей, движения танка по трассе конкурса и действий экипажа.

11. Результаты поражения целей определяются с использованием технических средств, визуально, а при необходимости и непосредственным осмотром с выездом в поле.

В случае необходимости осуществляется фото и видеофиксация результатов поражения цели. До завершения спорного вопроса по поражению целей или до возвращения судейской бригады после осмотра мишеней с поля, замена мишеней не допускается.

Цель считается пораженной:

- при стрельбе по мишени, обозначающей бронированную цель - если в ней имеются прямые попадания снарядов (снаряда) или их заменителей, пробивших мишень и оставивших пробоину, включая характерный след стабилизатора. Задевание корпусом снаряда (его заменителя) края мишени за попадание не считается, в случае разрушения мишени, наличие попаданий определяется по видимым следам в ее оставшихся частях. Если явных следов прямого попадания снаряда не обнаружено или она разрушена в результате рикошета, то мишень считается непораженной;

при стрельбе по мишени, обозначающей небронированную цель - при наличии в ней пробоин от пули или снаряда, включая след стабилизатора и осколков.

Если поражение мишени под сомнением и отсутствуют явные признаки прямого попадания, за окончательный результат принимается промах.

Если по условиям конкурса стрельба должна вестись с ходу, тогда выстрел с места (с остановкой) считается как промах.

За каждую не пораженную мишень экипажу назначается штрафной круг. При стрельбе из пушки за каждую необстрелянную цель дополнительно назначается штрафной круг.

Решение о назначении экипажу штрафных кругов принимается Главным судьей Конкурса по результатам стрельб. За нарушения техники преодоления препятствий экипаж принудительно направляется на площадку штрафного времени, а за нарушение требований безопасности назначаются штрафные круги.

При нахождении на площадке штрафного времени экипаж выполняет норматив «Контрольный осмотр машины» в соответствии с Приложением №1.

Для прохождения дистанции штрафного круга и нахождения на площадке штрафного времени экипажу и арбитрам на трассе подается соответствующая команда с указанием назначенного количества штрафных кругов.

Получив команду на штрафной круг, экипаж по сигналу полевого арбитра направляет танк на дистанцию штрафного круга.

Если в ходе осмотра выявлено, что цель не поражена, а штрафной круг не назначался, тогда к общему времени прохождения трассы добавляется минимальное время прохождения данным экипажем штрафного круга. Если в ходе прохождения трассы данный экипаж не преодолевал дистанцию штрафного круга, тогда суммарное время прохождения трассы увеличивается на 1 минуту.

Если в ходе осмотра выявлено, что цель поражена, а штрафной круг назначался, тогда из общего времени прохождения трассы исключается время прохождения данным экипажем штрафного круга.

При выходе из штрафного круга экипаж обязан уступить дорогу танку, двигающемуся прямо. Выезд со штрафного круга оборудуется знаком «Уступи дорогу».

12. Загрузка боеприпасов экипажами осуществляется в соответствии с требованиями по эксплуатации образца вооружения, используемого в ходе Конкурса.

13. При выходе из строя основного танка, допускается замена на запасной. Замена осуществляется по команде Главного судьи Конкурса силами запасного танкового экипажа (механика-водителя) команды-участницы Конкурса. Запасной танк перемещается от рубежа старта до места выхода из строя основного танка под управлением запасного экипажа

(механика-водителя) по своему маршруту. По прибытию к месту остановки танка основной экипаж пересаживается на запасной танк, докладывает о готовности и по команде Главного судьи продолжает выполнение программы конкурса. В исключительных случаях и по решению Главного судьи маршрут следования запасного танка может быть изменен.

Если выход танка из строя произошел не по вине данного экипажа, то время остановки в суммарном времени прохождения трассы не учитывается. Заключение по причине выхода танка из строя принимается технической комиссией на основании акта осмотра (технического состояния) и утверждается Главным судьей Конкурса. Один экземпляр акта по запросу заинтересованной команды может вручаться её представителю.

Независимо от причины замены основного танка на запасной этой команде назначается дополнительный штрафной круг или по решению Главного судьи добавляется время на его прохождение.

Перечень поломок по вине участников Конкурса, из-за которых экипаж дисквалифицируется и занимает последнее место в рейтинге Конкурса, изложен в Приложении № 2.

III. Программа Конкурса

14. Подготовительный этап Конкурса начинается с прибытием личного состава команд-участниц Конкурса.

В ходе Подготовительного этапа Конкурса проводятся следующие мероприятия:

- размещение и всестороннее обеспечение личного состава команд;
- выгрузка техники (для команд, прибывших для участия в конкурсе со своей техникой), постановка ее в парк боевых машин;
- при необходимости медицинский осмотр личного состава команд;
- от руководителей команд (старших тренеров) принимаются заявки на участие в конкурсах и проводится их регистрация (Приложение №3);
- передача иностранным командам, изъявившим желание выступать на российских образцах вооружения, военной техники;
- техническое обслуживание вооружения и военной техники;
- занятия по требованиям безопасности;
- ознакомление экипажей с трассой Конкурса;
- выверка прицельных приспособлений, проверка вооружения боем и приведение вооружения к нормальному бою.

Очередность старта, номер заезда, цвет танка и мишеней определяются жребием.

Подготовительный этап Конкурса завершается торжественной церемонией открытия.

15. Практический часть Конкурса начинается с этапа «Индивидуальная гонка».

«Индивидуальная гонка» проводится по маршруту с естественными и искусственными препятствиями, боевыми дорожками, окопами

(площадками) для стрельбы, участками для стрельбы, площадкой разряжания, площадками штрафного времени. В ней принимают участие по три танковых экипажа от команды-участницы Конкурса. Протяженность одного круга по маршруту 4-6 километров и зависит от местности (Приложение №4).

На маршруте оборудуются рубеж старта (финиша), участок прямолинейного движения (скоростной участок), препятствия (брод, макет kolejного моста, участок маневрирования, курган, эскарп, противотанковый ров с проходом, гребенка, kolejный проход в минно-взрывном заграждении, косогоры, огненная полоса), места для загрузки боеприпасов (заряжания), участки для стрельбы, площадки штрафного времени и дистанция штрафного круга. Схема трассы и размеры препятствий представлены в приложениях.

Старт экипажей неодновременный с интервалом 1 – 2 мин. Команду на начало движения дает Главный судья Конкурса. Одновременно на маршруте может находиться не более четырех танков.

Первый участок для стрельбы оборудуется исходным рубежом, стеллажом для боеприпасов, рубежом открытия огня, мишенным полем с обозначенными соответствующим цветом целями для каждого танка (3 мишени № 12 на дальностях 1600, 1700 и 1800 метров), рубежом прекращения огня и окопом для завершения стрельбы до полного израсходования боеприпасов (площадкой разряжания).

Второй участок для стрельбы для каждого танка оборудуется площадкой со стеллажом для боеприпасов, огневой позицией, мишенным полем с обозначенными соответствующим цветом мишенями. Для стрельбы из зенитного пулемета мишень № 25 (вертолет) на дальности 800-1000 м. Для стрельбы из спаренного пулемета мишень № 9 (ручной противотанковый гранатомет) на дальности 600-800 метров.

Стрельба на первом участке ведется из танковой пушки с места из окопа или площадки, на втором участке из спаренного и зенитного пулемета с места из окопа или площадки.

Перед началом «Индивидуальной гонки» танковые экипажи стоят в строю за танком в головных уборах лицом к трибуне.

По сигналу занимают свои места в танке, запускают двигатель, входят в связь и докладывают Главному судье Конкурса о готовности к заезду.

По команде Главного судьи Конкурса (помощника Главного судьи по практическим действиям) начинают движение по установленному маршруту. В ходе заезда экипажи преодолевают участок маневрирования и останавливаются на площадке заряжания первого участка для стрельбы. На площадке заряжания глушат двигатель, самостоятельно покидают машину, прикрывают люки и выстраиваются в двух-трех шагах сзади танка, загружают три штатных артиллерийских выстрела, занимают свои места, запускают двигатель и по радио связи докладывают о готовности.

По команде Главного судьи Конкурса начинают движение вперед, занимают огневую позицию в окопе (площадке), докладывают о готовности к стрельбе, ведут наблюдение и поражают из пушки три цели (мишень № 12)

соответствующего цвета на дальностях 1600, 1700 и 1800 метров. Мишени для данной стрельбы поднимаются последовательно, после обстрела первой мишени производится ее опускание с одновременным поднятием следующей мишени. По окончании стрельбы командир танка докладывает о завершении стрельбы, разряженности орудия и об израсходовании всех боеприпасов.

По команде Главного судьи экипаж продолжает движение по маршруту.

В ходе движения по маршруту экипаж преодолевает естественные и искусственные препятствия, завершает первый круг и выходит на второй круг трассы «Индивидуальной гонки». За не преодоление препятствий машина выводится на площадку штрафного времени, где экипаж выполняет норматив «Контрольный осмотр машины» в соответствии с Приложением №1. Перечень препятствий, их размеры, порядок преодоления и применения штрафных санкций за технику вождения изложен в Приложении № 5.

При прохождении второго круга экипажи загружают боеприпасы для зенитного пулемета и занимают позицию на рубеже открытия огня. Для стрельбы из зенитного пулемета экипажу выделяется 15 патронов из них 6 с трассирующими пулями. После доклада экипажа о готовности к стрельбе по команде судьи поднимается мишень № 25 (вертолет). Командир танка ведет наблюдение и обнаружив цель поражает ее.

На третьем круге танковые экипажи загружают боеприпасы для спаренного пулемета и занимают позицию на рубеже открытия огня. Для стрельбы из спаренного пулемета экипажу выделяется 15 патронов, из них 5 с трассирующими пулями. После доклада экипажа о готовности к стрельбе по команде судьи поднимается мишень № 9 (РПГ). Наводчик ведет наблюдение и, обнаружив цель, поражает ее.

После каждой стрельбы командир танка докладывает судье Конкурса о прекращении стрельбы, расходе боеприпасов и разряженности оружия.

После финиша танки размещаются на площадке ожидания и по команде Главного судьи убывают в парк боевых машин. По команде представителя судейской комиссии Конкурса, в соответствии с результатами жеребьевки, очередные танковые экипажи выходят на старт.

Результаты заезда танкового экипажа на этапе «Индивидуальная гонка» определяются по общему времени за прохождение трассы.

16. «Эстафета» проводится по маршруту с естественными и искусственными препятствиями, боевыми дорожками, площадками и участками для стрельбы, площадками штрафного времени (Приложение № 6). В ней принимают участие по три танковых экипажа от команды на одном танке. Общая протяженность одного круга 3-5 километров и зависит от условий местности. Каждый экипаж проезжает по 4 круга, преодолевая препятствия и поражая цели. В ходе эстафеты стрельба из танковой пушки ведется с ходу, из спаренного и зенитного пулемета с места с площадки для стрельбы.

Одновременно на маршруте может находиться не более четырех

танков.

Последовательность выполнения стрельб при прохождении дистанции «Эстафеты» осуществляется по установленному жребием варианту.

Первый вариант. На первом круге скоростная гонка; на втором – фланговая стрельба из пушки по трем мишеням № 12 с ходу; на третьем – стрельба из зенитного пулемета по мишеням № 25 и № 11; на четвертом – стрельба из спаренного пулемета по трем мишеням № 9.

Второй вариант. На первом круге фланговая стрельба из пушки по трем мишеням № 12 с ходу; на втором – стрельба из зенитного пулемета по мишеням № 25 и № 11; на третьем – стрельба из спаренного пулемета по трем мишеням № 9; на четвертом – скоростная гонка.

Третий вариант. На первом круге стрельба из зенитного пулемета мишеням № 25 и № 11; на втором – стрельба из спаренного пулемета по трем мишеням № 9; на третьем – скоростная гонка; на четвертом – фланговая стрельба из пушки по трем мишеням № 12 с ходу.

Четвертый вариант. На первом круге стрельба из спаренного пулемета по трем мишеням № 9; на втором – скоростная гонка; на третьем – фланговая стрельба из пушки по трем мишеням № 12 с ходу; на четвертом – стрельба из зенитного пулемета по мишеням № 25 и № 11.

Для эстафеты оборудуются рубеж старта и финиша, линия передачи эстафеты, участок прямолинейного движения (скоростной участок), препятствия (макет kolejного моста, курган, эскарп, брод, противотанковый ров с проходом, гребенка, kolejный проход в минно-взрывном ограждении, косогоры, огненная полоса), места для загрузки боеприпасов (заряжания), площадка разряжания, участки для стрельбы (участок для стрельбы из спаренного и зенитного пулемета, два участка фланговой стрельбы), девять площадок штрафного времени и 1-2 дистанции штрафного круга. Схема трассы и размеры препятствий представлены в приложениях.

Участки для стрельбы оборудуются стеллажами для боеприпасов, для фланговой стрельбы – рубежом поворота пушки в сторону мишенного поля, рубежами открытия и прекращения огня, площадками для стрельбы, мишенным полем с обозначенными соответствующим цветом мишенями, а также дополнительным окопом для завершения стрельбы до полного израсходования боеприпасов (площадкой разряжания).

Мишенные поля для стрельбы из пушки оборудуются тремя мишенями № 12 (каждое мишенное поле) соответствующего цвета на дальности 1600-1800 метров, а также дополнительной мишенью для завершения стрельбы и полного израсходования боеприпасов.

Мишенное поле для стрельбы из зенитного пулемета оборудуется двумя мишенями (мишень № 25 (вертолет) и № 11 (противотанковое орудие) каждого цвета, на дальности 800 - 1000 м.

Для стрельбы из спаренного пулемета мишенное поле оборудуется тремя мишенями № 9 (ручной противотанковый гранатомет) каждого цвета, на дальностях 600, 700 и 800 метров.

Перед началом заезда танки команд размещаются перед линией старта,

первые экипажи выстраиваются лицом к трибуне, перед танком в головных уборах. Танки очередного заезда и запасные размещаются на специально выделенных для этих целей площадках. Второй и третий экипажи команд размещаются на безопасном удалении вблизи линии передачи эстафеты.

Первый экипаж по сигналу занимает свои места в танке, заводит двигатель, входят в связь и докладывают Главному судье Конкурса о готовности к заезду.

Старт экипажей в каждом заезде одновременный. Команду на начало заезда дает Главный судья Конкурса (помощник Главного судьи по практическим действиям).

По команде помощника Главного судьи по практическим действиям танки начинают движение по установленному маршруту и варианту. В ходе заезда экипажи преодолевают препятствия и останавливаются на площадке зарядания своего участка для стрельбы. На площадке зарядания глушат двигатель, покидают машину, прикрывают люки и выстраиваются в двух-четырёх шагах сзади танка, загружают боеприпасы, занимают свои места, заводят двигатель и по связи докладывают о готовности к стрельбе. По команде судьи Конкурса экипажи, в зависимости от варианта прохождения трассы, занимают огневые позиции или выезжают на боевую дорожку, ведут наблюдение и поражают мишени установленного для них цвета.

В ходе скоростной гонки экипаж, двигаясь по маршруту без стрельбы, преодолевает естественные и искусственные препятствия. За не преодоление препятствий машина выводится на площадку штрафного времени, где экипаж выполняет норматив «Контрольный осмотр машины» в соответствии с Приложением №1. Порядок преодоления препятствий, начисления штрафного времени и штрафных кругов за технику вождения изложен в приложениях.

Для фланговой стрельбы экипажи загружают три штатных артиллерийских выстрела и докладывают по средствам связи о готовности к стрельбе. По команде судьи Конкурса (помощника Главного судьи по практическим действиям) начинают движение. С выходом на рубеж, обозначенный желтыми указателями, экипаж поворачивает ствол пушки в сторону мишенного поля. Показ первой цели начинается по команде Главного судьи Конкурса по пересечению корпусом танка рубежа открытия огня, обозначенным красными указателями. Огонь экипажем открывается самостоятельно при обнаружении цели. Время показа каждой цели – до 1 минуты, общее время выполнения фланговой стрельбы – не более 4 минут. В случае задержки при стрельбе, командир танка оценивает способность экипажа устранить задержку и выполнить огневую задачу в установленное время. Он докладывает о задержке и при невозможности ее устранения силами экипажа, по команде Главного судьи, танк выводится на площадку разрядания, где для экипажа время преодоления маршрута останавливается. В случае отсутствия доклада командира танка и превышении времени нахождения на участке фланговой стрельбы экипажу

за каждые 30 секунд превышения общего времени, назначается один штрафной круг. Решением Главного судьи танк принудительно направляется (выводится или эвакуируется) силами и средствами дежурной эвакуационной группы на площадку разрядания, где устраняется задержка, и время преодоления маршрута экипажу не останавливается.

Показ второй и третьей целей производится после обстрела предыдущей. На каждом участке для фланговой стрельбы может находиться только один танк. По завершению стрельбы командир танка докладывает об окончании стрельбы, разряженности орудия и об израсходовании боеприпасов.

Если за время движения танка боеприпасы не были израсходованы полностью, танк занимает огневую позицию в окопе (на площадке разрядания) и ведет стрельбу до полного расхода боеприпасов или по указанию Главного судьи разряжает танк. После израсходования боеприпасов (разрядания) и по команде Главного судьи продолжает движение по маршруту. Время затраченное на разрядание танка входит в суммарное время и секундомер не останавливается.

Для стрельбы из зенитного пулемета экипажу выделяется 20 патронов, из них 6 с трассирующими пулями. После доклада экипажа о готовности к стрельбе по команде судьи одновременно на двух рубежах поднимаются мишени № 25 (вертолет) и № 11 (противотанковое орудие). Командир танка ведет наблюдение и обнаружив цели, поражает их.

Для стрельбы из спаренного пулемета экипажу выделяется 30 патронов, из них 10 с трассирующими пулями. После доклада экипажа о готовности к стрельбе по команде судьи поднимаются три мишени № 9 (РПГ) одновременно на трех рубежах. Наводчик ведет наблюдение и обнаружив цели, поражает их.

После каждой стрельбы командир танка докладывает в судейскую комиссию Конкурса о прекращении стрельбы, расходе боеприпасов и разряженности оружия.

После преодоления всех кругов танк останавливается перед линией старта, при этом его корпус должен быть в габарите, обозначенным столбами. Экипаж глушит двигатель, покидает танк, снимает шлемофоны, надевает головные уборы, прикрывает люки.

Порядок передачи эстафеты:

Экипаж первого заезда передает танк экипажу второго заезда. Преодолев маршрут, экипаж второго заезда передает танк экипажу третьего заезда.

После полной остановки танка на финише очередной экипаж по команде арбитра выстраивается на линии передачи эстафеты на удалении 70-100 метров от линии старта по ходу движения. Экипаж финиширующего танка останавливает его в габарите перед линией старта, глушит двигатель, покидает танк, снимает шлемофоны, надевает головные уборы и бегом выдвигается к стоящему на линии передачи эстафеты очередному экипажу. Эстафета передается касанием рукой любой части тела члена очередного

экипажа. Трогаться с места членам очередного экипажа до получения эстафеты запрещается. После передачи эстафеты, очередной экипаж занимает штатные места в танке, механик-водитель запускает двигатель, командир докладывает о готовности и танк самостоятельно начинает движение по маршруту и установленному варианту. Передавший эстафету экипаж с соблюдением требований безопасности покидает трассу и возвращается к тренеру своей команды.

Практический этап «Эстафеты» завершается обобщением результатов, определением победителей и призеров Конкурса.

IV. Порядок определения победителей и призеров Конкурса

17. Победители и призеры Конкурса определяются решением судейской комиссии Конкурса по наименьшему времени прохождения трассы конкурса, а также отсутствию нарушений, за которые экипаж подлежит дисквалификации.

18. По окончании «Индивидуальной гонки» судейской комиссией Конкурса обобщаются результаты и в каждой группе определяются: танковый экипаж – победитель и танковые экипажи – призеры «Индивидуальной гонки».

В случае если экипажами показано одинаковое время прохождения трассы Конкурса, высшее место в рейтинге занимает экипаж, имеющий наименьшее количество штрафных кругов и площадок штрафного времени.

19. Для определения команд, вышедших в следующий этап Конкурса (полуфинал, финал этапа «Эстафета»), составляется сводная таблица (рейтинг) результатов заездов, которые определяются, как сумма результатов (итогового времени) всех трех экипажей команды Конкурса, участвующих в этапе «Индивидуальная гонка» Конкурса.

Высший результат (рейтинг) соответствует наименьшему командному (суммарному) времени. Команды с наивысшим результатом (рейтингом) получают право на участие в этапе «Эстафета» в соответствии с Положением о проведении Конкурса.

По итогам «Индивидуальной гонки» в каждой группе определяются лучшие восемь команд для участия в полуфинале конкурса «Эстафета». По завершению полуфинала судейской комиссией Конкурса обобщаются результаты и определяются по четыре команды Конкурса в каждой группе – участники финального этапа «Эстафеты».

20. По окончании «Эстафеты», судейской комиссией Конкурса обобщаются результаты и в каждой группе определяются команда-победитель и команды-призеры Конкурса.

Заключительный этап Конкурса предусматривает церемонию закрытия «Армейских международных игр», передачу вооружения и военной техники российской стороне и возвращение личного состава команд в пункты постоянной дислокации.

V. Перечень нарушений требований безопасности, за которые применяются штрафные санкции при проведении конкурса

21. В случае нарушения требований безопасности назначается 1 штрафной круг за:

движение с открытыми люком (люками);
нарушение порядка разряжания оружия.

В случае нарушения требований безопасности назначается 2 штрафных круга за:

начало движения или ведение стрельбы без команды Главного судьи Конкурса;

движение по маршруту с заряженным оружием, загруженными боеприпасами (за исключением участков маршрута от мест загрузки боеприпасов до рубежа открытия огня);

заряжание оружия до выхода танка на рубеж открытия огня;

ведение стрельбы экипажем с открытыми люками (за исключением люка командира танка при стрельбе из зенитного пулемета);

ведение стрельбы за боковые защитные зоны;

ведение стрельбы до выхода танка на рубеж открытия огня и после пересечения рубежа прекращения огня;

движение танка, когда члены экипажа не заняли свои штатные места;

не выполнение экипажем указаний Главного судьи, заместителя Главного судьи по практическим действиям, полевых арбитров, технических работников;

загрузка боеприпасов при не заглушенном двигателе танка.

За наведение ствола пушки или пулемета в сторону трибун, выход личного состава на трассу без команды Главного судьи, экипаж дисквалифицируется и занимает последнее место в рейтинге на данном этапе Конкурса.

Экипаж, виновный в столкновении танков на маршруте, дисквалифицируется и занимает последнее место в рейтинге на данном этапе Конкурса.

VI. Порядок разрешения спорных вопросов

22. Каждая из команд, участвующая в конкурсе, имеет право внести вопрос на рассмотрение в судейскую коллегию. Его рассмотрение проводится на ближайшем или на внеочередном совещании по решению Главного судьи (Приложение № 7).

23. Разрешение спорных вопросов осуществляется решением судейской комиссии Конкурса открытым голосованием. Решение считается принятым, если за него проголосовало простое большинство из присутствующих судей. Если голоса разделились поровну, окончательное решение по его результату принимает Главный судья конкурса, в остальных случаях в голосовании его голос не учитывается.

24. На решение судейской коллегии Конкурса может быть подана апелляция Главному судье международных армейских игр.

**Мероприятия (нормативы) «Контрольного осмотра машины»,
выполняемые экипажем на площадках штрафного времени**

№ п/п	Условия и порядок выполнения мероприятий (нормативов)		
	Командир танка	Наводчик-оператор	Механик-водитель
1.	Экипаж в танке. Крышки люков закрыты на стопоры. По команде командира танка «К машине» механик-водитель производит остановку двигателя. Осуществляется высадка экипажа из танка и построение возле танка.		
2.	Ставит задачу механику-водителю проверить внешним осмотром состояние узлов ходовой части, наводчику-оператору – прицельные приспособления (при необходимости произвести их обслуживание путем удаления грязи и пыли с них). Осуществляет посадку в танк. Производит проверку работоспособности средств связи. Выходит в связь с судьей на пункте управления. (Например: «Вышка я желтый (красный, зеленый, синий), прием»). Дождется ответа. Осуществляет высадку из танка, строит экипаж, принимает доклады о результатах осмотра.	По команде командира танка осуществляет посадку в танк и производит внешний осмотр прицельных приспособлений танка (при необходимости производит их обслуживание путем удаления грязи и пыли с них). Докладывает командиру танка о результатах осмотра.	По команде командира танка осуществляет внешним осмотром состояние узлов ходовой части танка (правой и левой стороны). Докладывает командиру танка о результатах осмотра
3.	Экипаж строится возле танка. По команде командира танка «По местам» осуществляется посадку в танк. Крышки люков закрываются на стопоры. Механик-водитель осуществляет запуск двигателя. Командир танка докладывает Главному судье о готовности к движению.		

ПЕРЕЧЕНЬ

поломок машин по вине участников Конкурса, из-за которых экипаж дисквалифицируется и занимает последнее место в рейтинге Конкурса

1. Поломка или изгиб кривошипа направляющего колеса.
2. Изгиб оси балансира.
3. Прогиб днища корпуса машины.
4. Перегрев двигателя *.
5. Пуск двигателя в обратную сторону.
6. Поджог или коробление дисков главного фрикциона или блокировочного фрикциона планетарного механизма поворота (ПМП).
7. Поджог лент тормоза поворота или остановочного тормоза.
8. Смятие полок и дополнительных баков.
9. Срыв стопора башни или стопора пушки.
10. Изгиб ствола пушки.
11. Гидравлический удар двигателя.
12. Затопление боевой машины (танка).

*Двигатель считается перегретым, если температура охлаждающей жидкости выше кратковременно допустимой, указанной в руководствах (инструкциях) по материальной части и эксплуатации соответствующих машин.

ЗАЯВКА
на участие в конкурсе «Танковый биатлон»

Приложение №3

(государство)

№ п/п	Должность	Воинское звание	Фамилия, Имя, Отчество	Серия, номер удостоверения личности офицера (военного билета, паспорта)	Примечание
1.	<i>Начальник команды Конкурса</i>				
Тренерская группа					
2.	<i>тренер</i>				
3.	<i>тренер</i>				
1 танковый экипаж					
4.	<i>командир танка</i>				
5.	<i>наводчик-оператор</i>				
6.	<i>механик-водитель</i>				
2 танковый экипаж					
7.	<i>командир танка</i>				
8.	<i>наводчик-оператор</i>				
9.	<i>механик-водитель</i>				
3 танковый экипаж					
10.	<i>командир танка</i>				
11.	<i>наводчик-оператор</i>				
12.	<i>механик-водитель</i>				
Запасной танковый экипаж					
13.	<i>командир танка</i>				
14.	<i>наводчик-оператор</i>				
15.	<i>механик-водитель</i>				
Отделение технического обеспечения					
16.	<i>Начальник отделения</i>				
17.	<i>Инженер</i>				
18.	<i>Инженер</i>				
19.	<i>техник</i>				
20.	<i>техник</i>				
21.	<i>техник</i>				

Руководитель (старший тренер) команды _____

(государство)

« ____ » _____ 20__ г.

_____ (воинское звание)

_____ (подпись)

_____ (Фамилия, инициалы)

Схема маршрута этапа «Индивидуальная гонка» конкурса «Танковый биатлон»

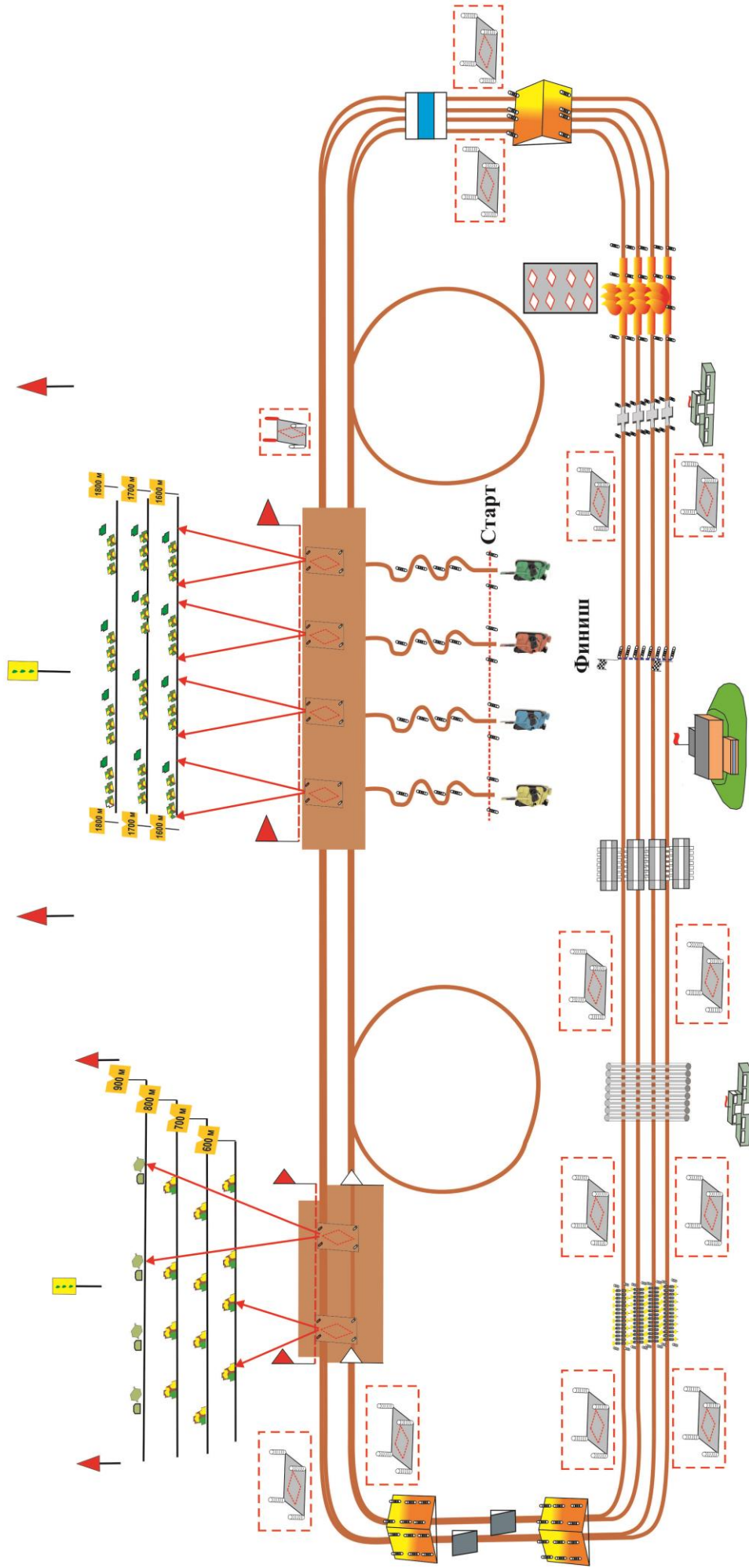

Условные обозначения	
1	Площадки штрафного времени
2	Площадка для разрядки
3	Места для загрузки боеприпасов (зарядки)

Перечень препятствий, их размеры, порядок преодоления и применения штрафных санкций за технику вождения

Брод

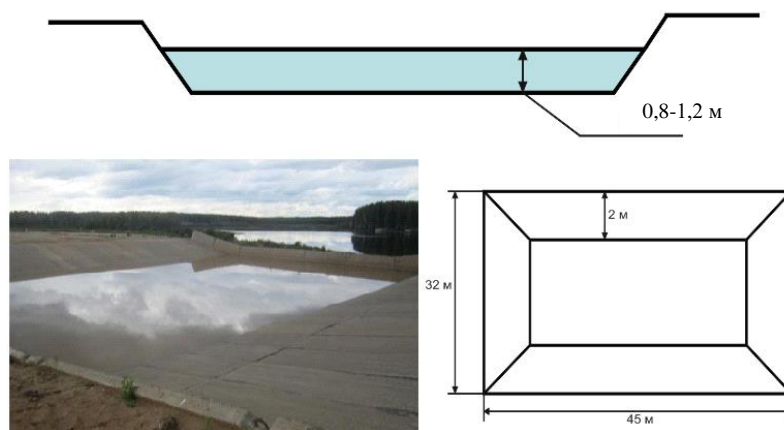

Препятствие преодолевается без остановок, резких поворотов и скатывания назад при выходе на противоположный берег.

За остановку на препятствии (остановку двигателя), скатывании назад при выходе на противоположный берег или его обход танк принудительно направляется на площадку штрафного времени.

Макет колейного моста

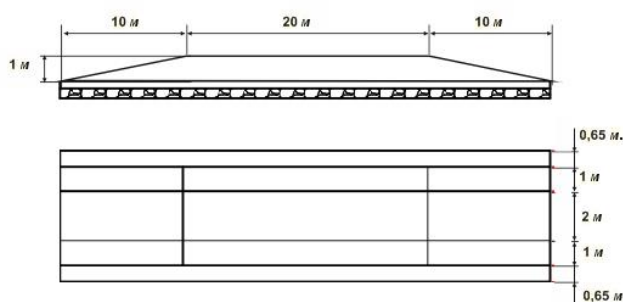

Выход на макет колейного моста без применения заднего хода и движение по нему без остановки и сваливания.

За каждый сбитый (задетый) столб (ограничитель) препятствия, движение задним ходом, сваливание с препятствия или его обход танк принудительно направляется на площадку штрафного времени.

Участок маневрирования

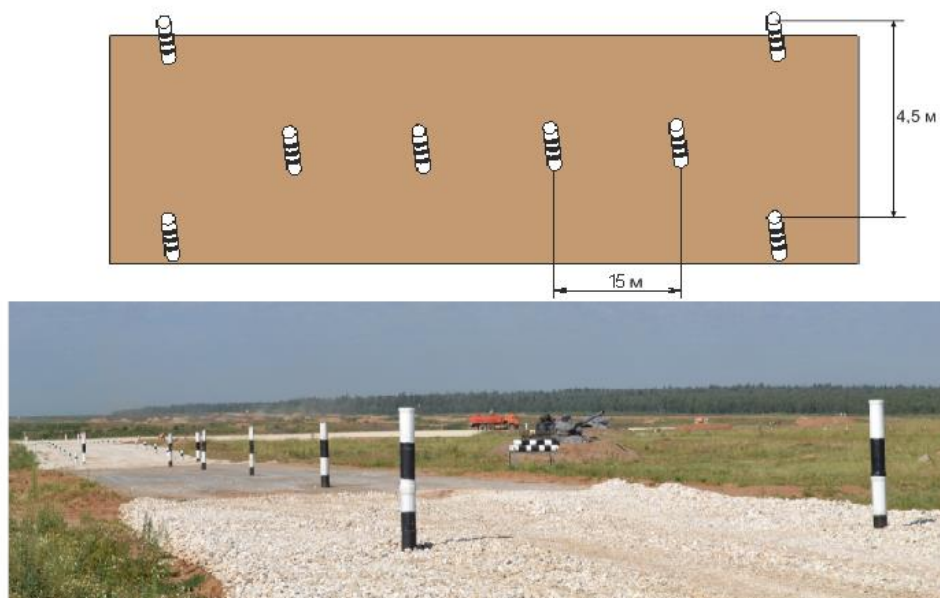

Препятствие преодолевается без задевания столбов и остановки двигателя.

За каждый сбитый (задетый) столб (ограничитель) препятствия, обход препятствия танк принудительно направляется на площадку штрафного времени.

Курган

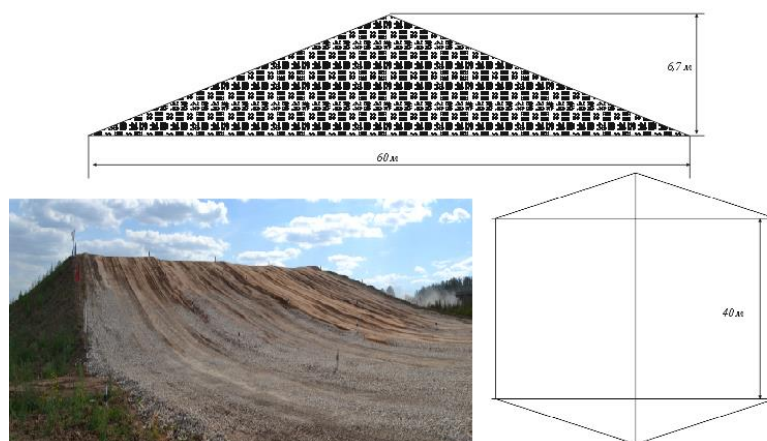

Движение по кургану без остановки двигателя и скатывания назад.

За остановку на препятствии (остановку двигателя), скатывании назад, обход препятствия танк принудительно направляется на площадку штрафного времени.

Эскарп

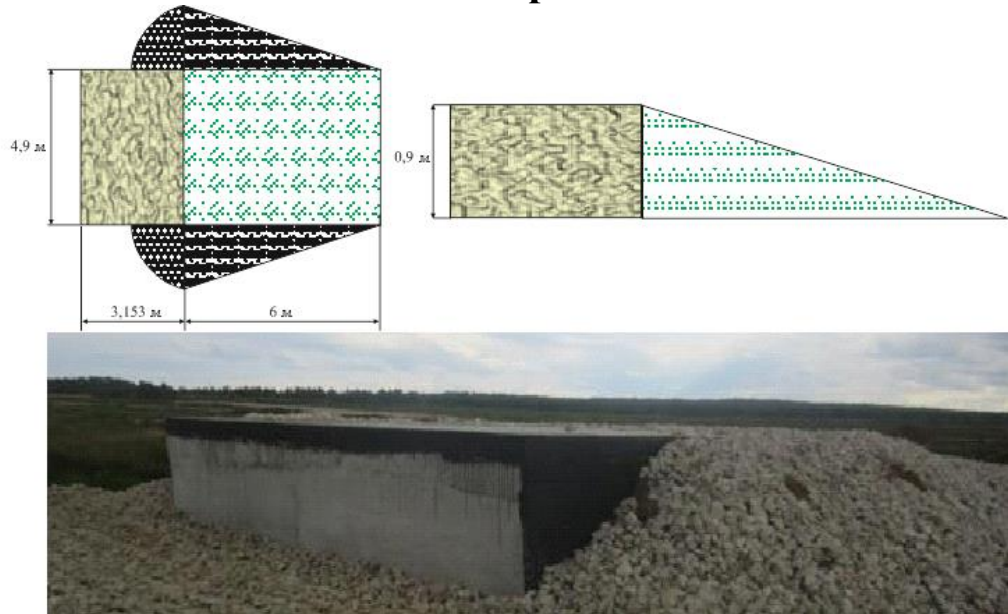

Препятствие преодолевается без остановки двигателя и скатывания назад.

За движение без снижения скорости до 5 км/ч за 5 – 10 метров до препятствия, остановку на препятствии (остановку двигателя), скатывании назад и обход препятствия танк принудительно направляется на площадку штрафного времени.

Противотанковый ров с проходом

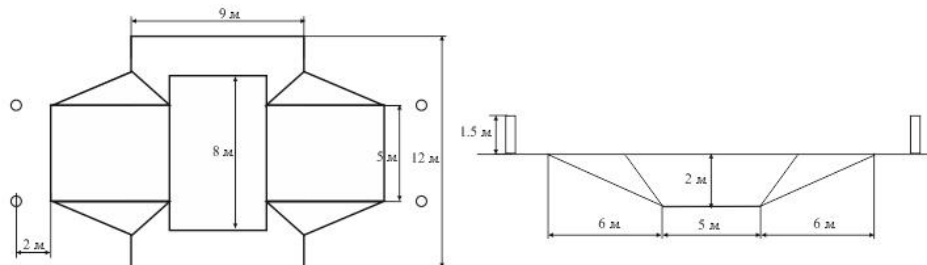

Препятствие преодолевается без остановки двигателя, без задевания боковых стенок, ограничительных столбов и скатывания назад.

За каждый сбитый (задетый) столб (ограничитель) препятствия, задевание боковой стенки препятствия, приведшее к повреждениям, не влияющим на движение боевой машины (танка), движение без снижения скорости, остановку на препятствии (остановку двигателя) или скатывании назад, а также обход препятствия танк принудительно направляется на площадку штрафного времени.

Гребенка

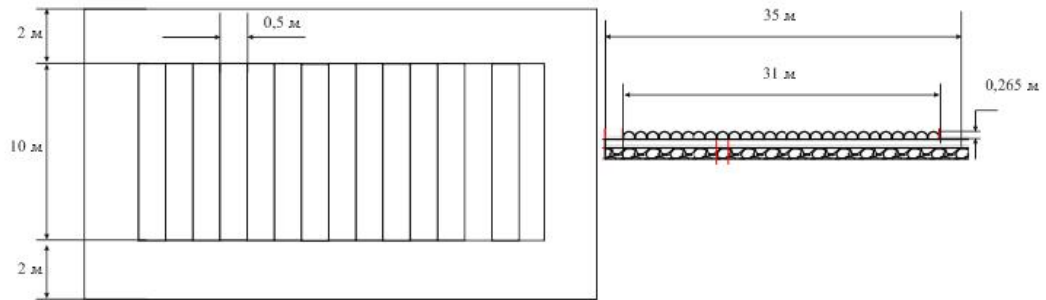

Препятствие преодолевается без остановки двигателя, без задевания ограничителей и применения заднего хода.

За каждый сбитый (задетый) столб (ограничитель), обход препятствия танк принудительно направляется на площадку штрафного времени.

Колейный проход в минно-взрывном заграждении

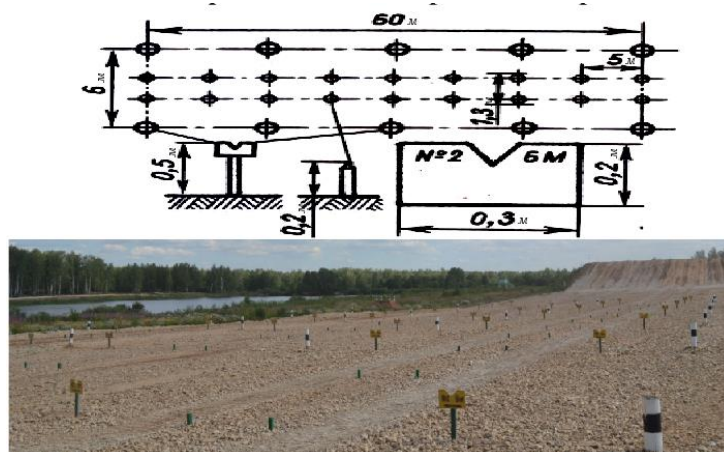

Движение по колейному проходу в минно-взрывном заграждении без остановки и без задевания указок и ограничителей (внутренних кольшков) и применения заднего хода.

За каждый сбитый (задетый) столб (ограничитель), обход препятствия, остановку, наезд на «мину» при прохождении препятствия танк принудительно направляется на площадку штрафного времени.

Косогор

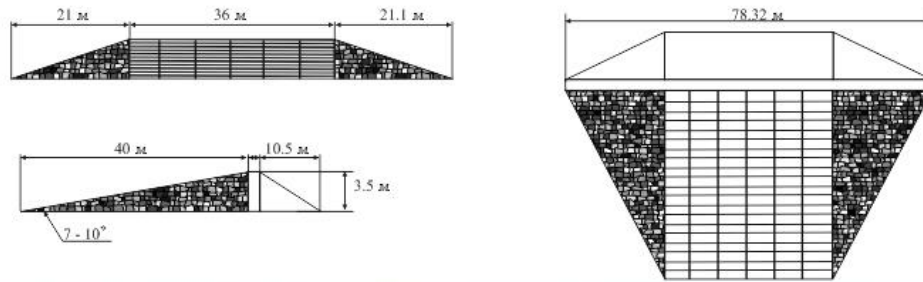

Препятствие преодолевается без остановки, без задевания ограничителей и скатывания назад.

За каждый сбитый (задетый) столб (ограничитель) препятствия, остановку и скатывании назад на препятствии, а также обход препятствия танк принудительно направляется на площадку штрафного времени.

Огненная полоса

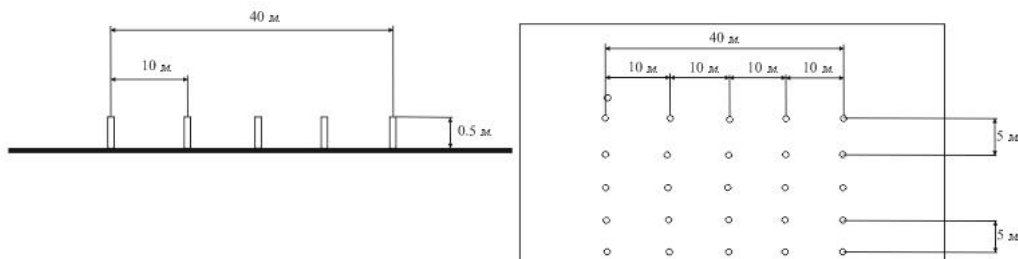

Движение по огненной полосе без остановки, без задевания ограничителей и применения заднего хода.

За каждый сбитый (задетый) столб (ограничитель) препятствия, движение задним ходом и остановки на препятствии, а также обход препятствия танк принудительно направляется на площадку штрафного времени.

Схема маршрута этапа «Эстафета» конкурса «Танковый биатлон»

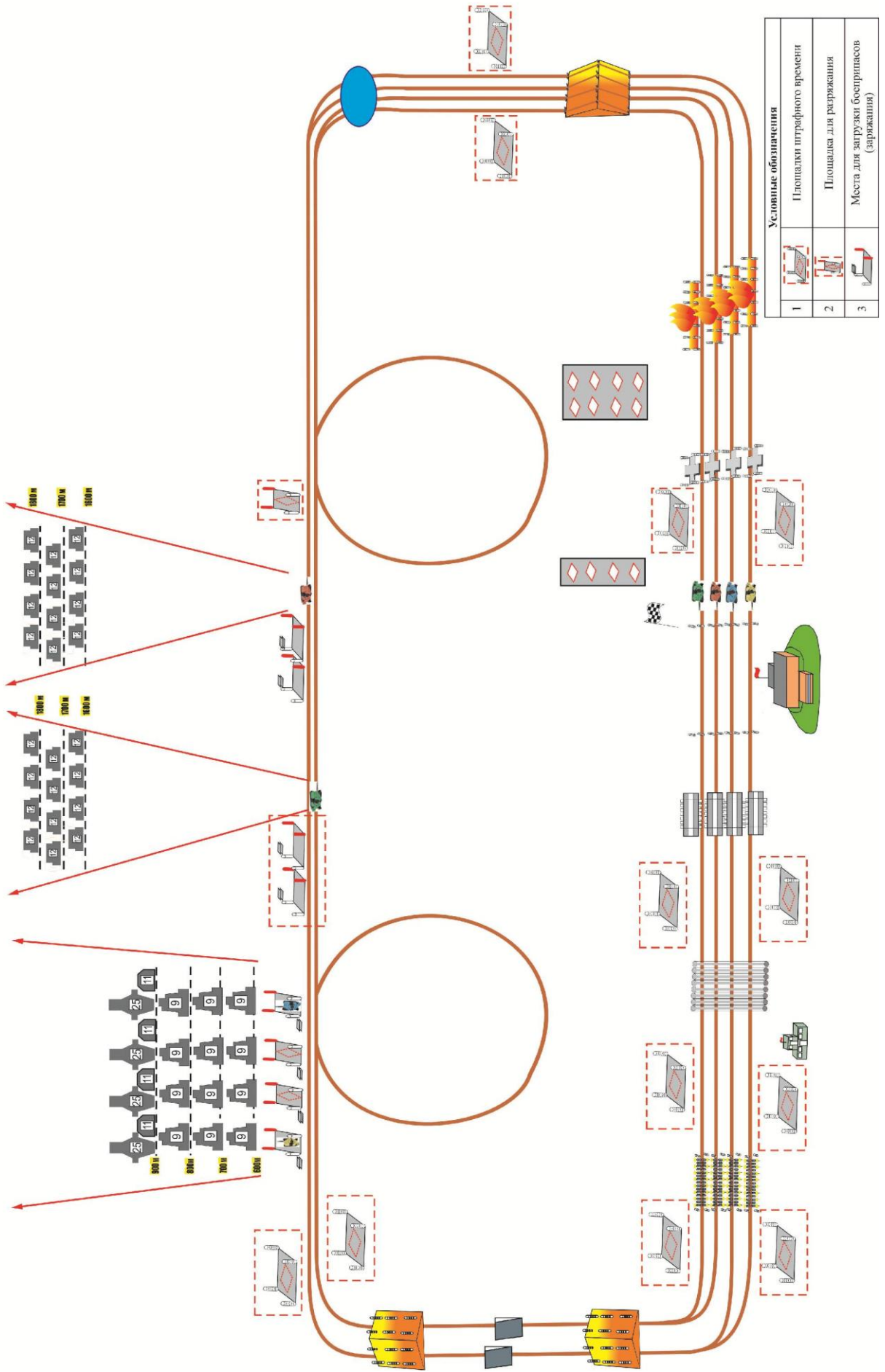

ПРОТЕСТ
по организации, проведению и определению результатов конкурса

_____ (наименование конкурса)

от _____
(Судья, начальник команды) (Фамилия, имя, отчество) (Команда)

_____ (Этап) (Дата) (Время)

Краткое изложение претензии. Какие статьи правил или Положения о Конкурсе считаются нарушенными. Предлагаемое решение и его обоснование.	Результаты рассмотрения	
	Кто рассмотрел	Принятое решение, основание. Подпись лица, принявшего решение

С решением судей ознакомлен,
«СОГЛАСЕН», «НЕСОГЛАСЕН» _____
(Ненужное зачеркнуть) (Дата, время, подпись подавшего протест)

РЕШЕНИЕ СУДЕЙСКОЙ БРИГАДЫ

Главный судья:

Члены судейской бригады:

(Дата, время)

С решением судейской бригады Конкурса ознакомлен _____
(подпись, фамилия, дата)
