

ПОЛОЖЕНИЕ

о проведении конкурса «танковый биатлон» в ходе Всеармейских соревнований и «Армейских международных игр-2017»

I. Общие положения

1. Общее руководство подготовкой и проведением конкурса «Танковый биатлон» (далее – Конкурс) возлагается на главнокомандующего Сухопутными войсками.

Для судейства создается судейская бригада, команда арбитров, назначается технический и вспомогательный персонал. Судьи назначаются от команд участниц. Голоса всех судей равнозначны. На всех совещаниях судей председательствует Главный судья конкурса. В рассмотрении результатов заездов участвуют только судьи, чьи команды участвуют в этапах или заездах конкурса.

Главный судья конкурса назначается главнокомандующим Сухопутными войсками.

Для решения вопросов всестороннего обеспечения конкурса создается администрация. Состав администрации определяется руководителем конкурса.

При проведении международного Конкурса официальным языком является русский и английский. Переводчики, при необходимости, предоставляются страной на территории которой проводится Конкурс.

2. В состав команды Конкурса включаются:

начальник команды Конкурса;

представители команды Конкурса (по четыре танковых экипажа (три основных и один запасной) (двенадцать человек);

тренерская группа (два человека);

отделение технического обеспечения (шесть человек);

3. Конкурс организовывается и проводится в три этапа:

первый этап – Подготовительный;

второй этап – Практический, в ходе которого осуществляются заезды экипажей и определение результатов;

третий этап – Заключительный.

II. Условия проведения Конкурса

4. Конкурс проводится на танке типа Т-72 или аналогичной технике (далее – танк). При стрельбе используются боеприпасы к пушке с начальной скоростью снаряда не более 1000 м/с.

Если тактико-технические характеристики представленного на конкурс образца существенно отличаются от танка типа Т-72, то принимаются соответствующие коэффициенты.

Техническое обслуживание, ремонт (при необходимости) и заправка горючим и смазочными материалами техники проводится силами и средствами отделений технического обеспечения команд Конкурса на базе парка боевых машин воинской части. Допускается привлечение представителей промышленности и их ремонтных органов. После приема техники и составления Акта технического состояния ответственность за техническое состояние

возлагается на принявшую танк команду. Для исключения доступа к технике посторонних лиц, силами команд танки зачехляются, опечатываются и сдаются под охрану. Без согласования с представителем завода-изготовителя и главным судьей конкурса запрещается изменять заводские настройки, регулировки, установки, нарушать целостность пломб, вносить конструктивные изменения. Танк, у которого будут выявлены вышеуказанные нарушения, к соревнованиям не допускается, экипаж дисквалифицируется. Для проверки технического состояния Главный судья конкурса проводит плановые и внезапные проверки. Контрольный осмотр танков их техническое обслуживание и подготовка к мероприятиям следующего дня проводится заблаговременно.

Движение на трассе регулируется по правилам дорожного движения Российской Федерации или по указанию Главного судьи конкурса. Рассмотрение нарушений осуществляется инспектором территориального ВАИ Министерства обороны или ГИБДД МВД России.

5. Ознакомление экипажей команд-участниц конкурса с маршрутом Конкурса (далее – маршрут) осуществляется в пешем порядке.

Проведение практических тренировок с использованием техники на маршрутах Конкурса не допускается.

6. Поражение целей, обозначенных в соответствии с условиями проведения этапов Конкурса, ведется до полного расхода боеприпасов. В случае возникновения задержек при стрельбе или в других случаях, когда экипаж по каким-либо причинам не израсходовал все боеприпасы, по команде Главного судьи Конкурса выполняется разряжание танка на специально выделенной площадке, путем выгрузки боеприпасов или их отстрелом по щиту разряжания.

Варианты показа целей заблаговременно подготавливаются и закладываются в конверты, опечатываются и в обезличенном виде находятся у Главного судьи Конкурса. Непосредственно перед заездом Главным судьей Конкурса один из вариантов показа целей в опечатанном конверте вручается помощнику руководителя по мишенной обстановке.

7. Результаты поражения целей определяются с использованием технических средств, визуально, а при необходимости и непосредственным осмотром с выездом в поле.

В случае необходимости осуществляется фото и видеофиксация результатов поражения цели. До завершения спорного вопроса по поражению целей или до возвращения судейской бригады после осмотра мишеней с поля, замена мишеней не допускается.

Цель считается пораженной:

- при стрельбе по мишени, обозначающей бронированную цель - если в ней имеются прямые попадания снарядов (снаряда) или их заменителей, пробивших мишень и оставивших пробоину, включая характерный след стабилизатора. Задевание корпусом снаряда (его заменителя) края мишени за попадание не считается, в случае разрушения мишени, наличие попаданий определяется по видимым следам в ее оставшихся частях. Если явных следов прямого попадания снаряда не обнаружено или она разрушена в результате рикошета, то мишень считается непораженной;

- при стрельбе по мишени, обозначающей небронированную цель - при наличии в ней пробоин от пули или снаряда, включая след стабилизатора и осколков.

Если поражение мишени под сомнением и отсутствуют явные признаки прямого попадания, за окончательный результат принимается промах.

Если по условиям конкурса стрельба должна вестись с ходу, тогда выстрел с места (с остановкой) считается как промах.

За каждую не пораженную мишень экипажу назначается штрафной круг. При стрельбе из пушки за каждую необстрелянную цель дополнительно назначается штрафной круг.

Решение о назначении экипажу штрафных кругов принимается Главным судьей Конкурса по результатам стрельб и преодоления препятствий. За нарушения техники преодоления препятствий назначаются штрафные баллы, а за нарушение требований безопасности штрафные круги. В ходе заезда штрафные баллы суммируются и за каждые набранные 60 баллов, экипажу назначается один штрафной круг. Оставшиеся баллы в равном соотношении переводятся в секунды и прибавляются ко времени прохождения трассы.

Для прохождения дистанции штрафного круга экипажу и арбитрам на трассе подается соответствующая команда с указанием назначенного количества штрафных кругов.

Получив команду на штрафной круг, экипаж по сигналу полевого арбитра направляет танк на дистанцию штрафного круга.

Если в ходе осмотра выявлено, что цель не поражена, а штрафной круг не назначался, тогда к общему времени прохождения трассы добавляется минимальное время прохождения данным экипажем штрафного круга. Если в ходе прохождения трассы данный экипаж не преодолевал дистанцию штрафного круга, тогда суммарное время прохождения трассы увеличивается на 1 минуту.

Если в ходе осмотра выявлено, что цель поражена, а штрафной круг назначался, тогда из общего времени прохождения трассы исключается время прохождения данным экипажем штрафного круга.

При выходе из штрафного круга экипаж обязан уступить дорогу танку, двигающемуся прямо. Выезд со штрафного круга оборудуется знаком «Уступи дорогу».

В случае одновременного финиша нескольких экипажей первенство присуждается экипажу, имеющему в остатке наименьшее количество штрафных баллов. Если штрафных баллов поровну, тогда у кого было наименьшее количество штрафных кругов.

9. Загрузка боеприпасов экипажами осуществляется в соответствии с требованиями по эксплуатации образца вооружения, используемого в ходе Конкурса.

10. При выходе из строя основного танка, допускается замена на запасной. Замена осуществляется по команде главного судьи Конкурса силами запасного танкового экипажа (механика-водителя) команды-участницы Конкурса. Запасной танк перемещается от рубежа старта до места выхода из строя основного танка под управлением запасного экипажа (механика-водителя) по своему маршруту. По прибытию к месту остановки танка основной экипаж пересаживается на

запасной танк, докладывает о готовности и по команде Главного судьи продолжает выполнение программы конкурса. В исключительных случаях и по решению Главного судьи маршрут следования запасного танка может быть изменен.

Если выход танка из строя произошел не по вине данного экипажа, то время остановки в суммарном времени прохождения трассы не учитывается. Заключение по причине выхода танка из строя принимается технической комиссией на основании акта осмотра (технического состояния) и утверждается Главным судьей конкурса. Один экземпляр акта по запросу заинтересованной команды может вручаться её представителю.

Независимо от причины замены основного танка на запасной этой команде назначается дополнительный штрафной круг или по решению главного судьи добавляется время на его прохождение.

Перечень поломок по вине участников Конкурса, из-за которых экипаж дисквалифицируется и занимает последнее место в рейтинге Конкурса изложен в Приложении № 1.

III. Программа Конкурса

11. Подготовительный этап Конкурса начинается с прибытием личного состава команд-участниц Конкурса.

В ходе Подготовительного этапа Конкурса проводятся следующие мероприятия:

- размещение и всестороннее обеспечение личного состава команд;
- выгрузка техники (для команд, прибывших для участия в конкурсе со своей техникой), постановка ее в парк боевых машин;
- при необходимости медицинский осмотр личного состава команд;
- от руководителей команд (старших тренеров) принимаются заявки на участие в конкурсах, и проводится их регистрация (Приложение №2);
- передача иностранным командам вооружения, военной техники изъявившим желание выступить на российских образцах;
- техническое обслуживание вооружения и военной техники;
- занятия по требованиям безопасности;
- ознакомление экипажей с трассой Конкурса;
- выверка прицельных приспособлений; проверка вооружения боем и приведение вооружения к нормальному бою.

Очередность старта, номер заезда, цвет танка и мишеней определяются жребием.

Подготовительный этап Конкурса завершается торжественной церемонией открытия.

12. Практический этап Конкурса начинается с «Индивидуальной гонки». По результатам определяется рейтинг каждого танкового экипажа, количество набранных баллов страной участницей и по ним участники полуфинала «Эстафета».

«Индивидуальная гонка» проводится по маршруту с естественными и искусственными препятствиями, боевыми дорожками, окопами (площадками) для стрельбы. В ней принимают участие по три танковых экипажа от команды-

участницы Конкурса. Протяженность одного круга по маршруту 6-8 километров и зависит от местности (Приложение №3).

На маршруте оборудуются рубеж старта (финиша), участок прямолинейного движения, препятствия (брод, макет колейного моста, участок маневрирования, курган, эскарп, противотанковый ров с проходом, гребенка, колейный проход в минно-взрывном заграждении, косогоры, огненная полоса), места для загрузки боеприпасов (заряжания), участки для стрельбы и дистанция штрафного круга. Схема трассы размеры препятствий представлены в приложениях.

Старт экипажей неодновременный с интервалом 1 – 2 мин. Команду на начало движения дает Главный судья Конкурса. Одновременно на маршруте может находиться не более четырех танков.

Первый участок для стрельбы оборудуется исходным рубежом, стеллажом для боеприпасов, рубежом открытия огня, мишенным полем с обозначенными соответствующим цветом целями для каждого танка (3 мишени № 12 на дальностях 1600, 1700 и 1800 метров), рубежом прекращения огня и окопом (площадкой) для завершения стрельбы до полного израсходования боеприпасов или разряжания.

Второй участок для стрельбы для каждого танка оборудуется площадкой со стеллажом для боеприпасов, огневой позицией, мишенным полем с обозначенными соответствующим цветом мишенями. Для стрельбы из зенитного пулемета мишень № 25 (вертолет) на дальности 800-1000 м. Для стрельбы из спаренного пулемета мишень № 9 (ручной противотанковый гранатомет) на дальности 600-800 метров.

Стрельба на первом участке ведется из танковой пушки с места из окопа или площадки, на втором участке из спаренного и зенитного пулемета с места из окопа или площадки.

Перед началом «Индивидуальной гонки» танковые экипажи стоят в строю за танком в головных уборах лицом к трибуне.

По сигналу занимают свои места в танке, запускают двигатель, входят в связь и докладывают Главному судье Конкурса о готовности к заезду.

По команде Главного судьи Конкурса (помощника Главного судьи по практическим действиям) начинают движение по установленному маршруту. В ходе заезда экипажи преодолевают участок маневрирования и останавливаются на площадке заряжания первого участка для стрельбы. На площадке заряжания глушат двигатель, самостоятельно покидают машину, прикрывают люки и выстраиваются в двух-трех шагах сзади танка, загружают три штатных артиллерийских выстрела, занимают свои места, запускают двигатель и по радио связи докладывают о готовности.

По команде Главного судьи Конкурса начинают движение вперед, занимают огневую позицию в окопе (площадке), докладывают о готовности к стрельбе, ведут наблюдение и поражают из пушки три цели (мишень № 12) соответствующего цвета на дальностях 1600, 1700 и 1800 метров. Мишени для данной стрельбы поднимаются последовательно, после обстрела первой мишени производится ее опускание с одновременным поднятием следующей мишени. По окончании стрельбы командир танка докладывает о завершении стрельбы, разряженности орудия и об израсходовании всех боеприпасов.

По команде Главного судьи экипаж продолжает движение по маршруту.

В ходе движения по маршруту экипаж преодолевает естественные и искусственные препятствия, завершает первый круг и выходит на второй круг трассы «Индивидуальной гонки».

Перечень препятствий, их размеры, порядок преодоления и применения штрафных санкций за технику вождения изложен в Приложении № 4.

При прохождении второго круга экипажи загружают боеприпасы для зенитного пулемета и занимают позицию на рубеже открытия огня. Для стрельбы из зенитного пулемета экипажу выделяется 15 патронов из них 6 с трассирующими пулями. После доклада экипажа о готовности к стрельбе по команде судьи поднимается мишень № 25 (вертолет). Командир танка ведет наблюдение и обнаружив цель поражает ее.

На третьем круге танковые экипажи загружают боеприпасы для спаренного пулемета и занимают позицию на рубеже открытия огня. Для стрельбы из спаренного пулемета экипажу выделяется 15 патронов, из них 5 с трассирующими пулями. После доклада экипажа о готовности к стрельбе по команде судьи поднимается мишень № 9 (РПГ). Наводчик ведет наблюдение и, обнаружив цель, поражает ее.

После каждой стрельбы командир танка докладывает судье Конкурса о прекращении стрельбы, расходе боеприпасов и разряженности оружия.

После финиша танки размещаются на площадке ожидания и по команде Главного судьи убывают в парк боевых машин. По команде представителя судейской комиссии Конкурса, в соответствии с результатами жеребьевки, очередные танковые экипажи выходят на старт.

Результаты заезда танкового экипажа «Индивидуальной гонки» складывается из общего времени за прохождение дистанции и начисленного количества штрафных баллов.

13. Для определения команд, вышедших в следующий этап Конкурса (полуфинал, финал этапа «Эстафета») составляется сводная таблица (рейтинг) результатов заездов, которые определяются, как сумма результатов (итогового времени) всех трех экипажей, участвующих в этапе «Индивидуальная гонка» Конкурса.

Высший результат (рейтинг) соответствует наименьшему командному (суммарному) времени. Команды с наивысшим результатом (рейтингом) получают право на участие в этапе «Эстафета» в соответствии с Положением о проведении Конкурса.

Четыре команды, показавшие лучший результат в полуфинале, выходят в финал.

«Эстафета» проводится по маршруту с естественными и искусственными препятствиями, боевыми дорожками, окопами и площадками для стрельбы (Приложение № 5). В ней принимают участие по три танковых экипажа от команды на одном танке. Общая протяженность одного круга 3-5 километров и зависит от условий местности. Каждый экипаж проезжает по 4 круга, преодолевая препятствия и поражая цели. В ходе эстафеты стрельба из танковой пушки ведется с ходу, из спаренного и зенитного пулемета с места из окопа или площадки.

Одновременно на маршруте может находиться не более четырех танков.

Последовательность выполнения стрельб при прохождении дистанции «Эстафеты» осуществляется по установленному жребием варианту.

Первый вариант. На первом круге скоростная гонка; на втором фланговая стрельба из пушки по трем мишеням № 12 с ходу; на третьем стрельба из зенитного пулемета по мишеням № 25 и № 11; на четвертом стрельба из спаренного пулемета по трем мишеням пулемета № 9.

Второй вариант. На первом круге фланговая стрельба из пушки по трем мишеням № 12 с ходу; на втором стрельба из зенитного пулемета по мишеням № 25 и № 11; на третьем стрельба из спаренного пулемета по трем мишеням пулемета № 9; на четвертом скоростная гонка.

Третий вариант. На первом круге стрельба из зенитного пулемета мишеням № 25 и № 11; на втором стрельба из спаренного пулемета по трем мишеням пулемета № 9; на третьем скоростная гонка; на четвертом фланговая стрельба из пушки по трем мишеням № 12 с ходу.

Четвертый вариант. На первом круге стрельба из спаренного пулемета по трем мишеням пулемета № 9; на втором скоростная гонка; на третьем фланговая стрельба из пушки по трем мишеням № 12 с ходу; на четвертом стрельба из зенитного пулемета по мишеням № 25 и № 11.

Для эстафеты оборудуются рубеж старта и финиша, линия передачи эстафеты, участок прямолинейного движения, препятствия (макет kolejного моста, курган, эскарп, брод, противотанковый ров с проходом, гребенка, kolejный проход в минно-взрывном заграждении, косогоры, огненная полоса), места для загрузки боеприпасов (заряжания), участки для стрельбы и 1-2 дистанции штрафного круга. Схема трассы и размеры препятствий представлены в приложениях.

Участки для стрельбы оборудуются стеллажами для боеприпасов, для фланговой стрельбы рубежом поворота пушки в сторону мишенного поля, рубежами открытия и прекращения огня, окопами (площадками) для стрельбы, мишенным полем с обозначенными соответствующим цветом мишенями, а также дополнительным окопом (площадкой) для завершения стрельбы до полного израсходования боеприпасов (разряжания).

Мишенное поле для стрельбы из пушки оборудуется тремя мишенями № 12 соответствующего цвета на дальности 1600-1800 метров, а также дополнительной мишенью для завершения стрельбы и полного израсходования боеприпасов.

Мишенное поле для стрельбы из зенитного пулемета оборудуется двумя мишенями, мишень № 25 (вертолет) и № 11 (противотанковое орудие) на дальности 800 - 1000 м. Для стрельбы из спаренного пулемета мишенное поле оборудуется тремя мишенями № 9 (противотанковый взвод) на дальностях 600, 700 и 800 метров.

Перед началом заезда танки команд размещаются перед линией старта, первые экипажи выстраиваются лицом к трибуне, перед танком в головных уборах. Танки очередного заезда и запасные размещаются на специально выделенных для этих целей площадках. Второй и третий экипажи команд размещаются на безопасном удалении вблизи линии передачи эстафеты.

Первый экипаж по сигналу занимает свои места в танке, заводит двигатель, входят в связь и докладывают Главному судье Конкурса о готовности к заезду.

Старт экипажей в каждом заезде одновременный. Команду на начало заезда дает Главный судья Конкурса (помощник Главного судьи по практическим действиям).

По команде помощника Главного судьи по практическим действиям танки начинают движение по установленному маршруту и варианту. В ходе заезда экипажи преодолевают препятствия и останавливаются на площадке зарядания своего участка для стрельбы. На площадке зарядания глушат двигатель, покидают машину, прикрывают люки и выстраиваются в двух-четырёх шагах сзади танка, загружают боеприпасы, занимают свои места, заводят двигатель и по связи докладывают о готовности к стрельбе. По команде судьи Конкурса экипажи, в зависимости от варианта прохождения трассы, занимают огневые позиции или выезжают на боевую дорожку, ведут наблюдение и поражают мишени установленного для них цвета.

В ходе скоростной гонки экипаж двигаясь по маршруту без стрельбы, преодолевает естественные и искусственные препятствия. Порядок преодоления препятствий, начисления штрафного времени и штрафных кругов за технику вождения изложен в приложениях.

Для фланговой стрельбы экипажи загружают три штатных артиллерийских выстрела и докладывают по средствам связи о готовности к бою. По команде судьи Конкурса (помощника Главного судьи по практическим действиям) начинают движение. С выходом на рубеж, обозначенный желтыми указателями, экипаж поворачивает ствол пушки в сторону мишенного поля. Показ первой цели начинается по команде главного судьи Конкурса по пересечению корпусом танка рубежа открытия огня, обозначенным красными указателями. Огонь экипажем открывается самостоятельно при обнаружении цели. Показ второй и третьей целей производится после обстрела предыдущей. Показ цели прекращается сразу после выстрела по ней, независимо от результатов поражения. На участке для фланговой стрельбы может находиться только один танк. По завершению стрельбы командир танка докладывает об окончании стрельбы, разряженности орудия и об израсходовании всех боеприпасов.

Если за время движения танка боеприпасы не были израсходованы полностью, танк занимает огневую позицию в окопе (площадке) и ведет стрельбу до полного расхода боеприпасов или по указанию Главного судьи разряжает танк. После израсходования боеприпасов (разряжания) и по команде Главного судьи продолжает движение по маршруту. Затраченное время на разряжание танка входит в суммарное время и секундомер не останавливается.

Для стрельбы из зенитного пулемета экипажу выделяется 20 патронов из них 6 с трассирующими пулями. После доклада экипажа о готовности к стрельбе по команде судьи одновременно на двух рубежах поднимаются мишени № 25 (вертолет) и № 11 (противотанковое орудие). Командир танка ведет наблюдение, обнаружив цели, поражает их.

Для стрельбы из спаренного пулемета экипажу выделяется 30 патронов, из них 10 с трассирующими пулями. После доклада экипажа о готовности к стрельбе по команде судьи поднимаются три мишени № 9 (РПГ) одновременно на трех рубежах. Наводчик ведет наблюдение и обнаружив цели поражает их.

После каждой стрельбы командир танка докладывает в судейскую

комиссию Конкурса о прекращении стрельбы, расходе боеприпасов и разряженности оружия.

После преодоления всех кругов танк останавливается перед линией старта, при этом его корпус должен быть в габарите, обозначенным столбами. Экипаж глушит двигатель, покидает танк, снимает шлемофоны, надевает головные уборы, прикрывает люки.

Порядок передачи эстафеты:

Экипаж первого заезда передает танк экипажу второго заезда. Преодолев маршрут, экипаж второго заезда передает танк экипажу третьего заезда.

После полной остановки танка на финише очередной экипаж по команде арбитра выстраивается на линии передачи эстафеты на удалении 70-100 метров от линии старта по ходу движения. Экипаж финиширующего танка останавливает его в габарите перед линией старта, глушит двигатель, покидает танк, снимает шлемофоны, надевают головные уборы и бегом выдвигается к стоящему на линии передачи эстафеты очередному экипажу. Эстафета передается касанием рукой любой части тела члена очередного экипажа. Трогаться с места членам очередного экипажа до получения эстафеты запрещается. После передачи эстафеты, очередной экипаж занимает штатные места в танке, механик-водитель запускает двигатель, командир докладывает о готовности и танк самостоятельно начинает движение по маршруту и установленному варианту. Передавший эстафету экипаж с соблюдением требований безопасности покидает трассу и возвращается к тренеру своей команды.

Практический этап «Эстафеты» завершается обобщением результатов, определением победителей и призеров Конкурса.

IV. Порядок определения победителей и призеров Конкурса

15. Победители и призеры Конкурса определяются решением судейской комиссии Конкурса по наименьшему времени прохождения, набранному количеству штрафных баллов, а также отсутствие нарушений, за которые экипаж подлежит дисквалификации.

16. Количество баллов в «Индивидуальной гонке» определяется по занятому месту в обратном исчислении. Так, экипаж, занявший первое место, получает баллы по количеству участников соревнований, а экипажу, показавшему последний результат, присуждается 1 балл.

17. По окончании «Индивидуальной гонки» судейской комиссией Конкурса обобщаются результаты и определяются: танковый экипаж - победитель и танковые экипажи - призеры «Индивидуальной гонки».

18. По итогам «Индивидуальной гонки» определяются лучшие двенадцать команд для участия в полуфинале конкурса «Эстафета». По завершению полуфинала судейской комиссией Конкурса обобщаются результаты и определяются четыре команды Конкурса – участники финального этапа «Эстафеты».

19. По окончании «Эстафеты», судейской комиссией Конкурса обобщаются результаты и определяются команды победитель и призеры Конкурса.

Заключительный этап Конкурса предусматривает церемонию закрытия

«Армейских международных игр-2016», передачу вооружения и военной техники Российской стороне и возвращение личного состава команд в пункты постоянной дислокации.

V. Перечень нарушений требований безопасности, за которое применяются штрафные санкции при проведении конкурса

В случае нарушения требований безопасности назначается 1 штрафной круг:

- движение с открытыми люком (люками);
- нарушение порядка разряжания оружия.

В случае нарушения требований безопасности назначается 2 штрафных круга:

- начало движения или ведение стрельбы без команды Главного судьи конкурса;

- ведение стрельбы экипажем с открытыми люками;

- ведение стрельбы за боковые защитные зоны;

- ведение стрельбы за пределами рубежа открытия и прекращения огня;

- движение танка, когда члены экипажа не заняли свои штатные места;

- не выполнение экипажем указаний главного судьи, заместителя главного судьи по практическим действиям, полевых арбитров, технических работников;

- загрузка боеприпасов при не заглушенном двигателе танка.

За наведение ствола пушки или пулемета в сторону трибун, выход личного состава на трассу без команды Главного судьи, экипаж дисквалифицируется и занимает последнее место в рейтинге на данном этапе Конкурса.

Экипаж виновный в столкновении танков на маршруте, дисквалифицируется и занимает последнее место в рейтинге на данном этапе Конкурса.

VI. Порядок разрешения спорных вопросов и внесения изменений и дополнений в условия проведения конкурса

20. Каждая из команд, участвующая в конкурсе, имеет право внести вопрос на рассмотрение в судейскую коллегию. Его рассмотрение проводится на ближайшем совещании или на внеочередном по решению Главного судьи (Приложение № 6).

21. Разрешение спорных вопросов осуществляется решением судейской комиссии Конкурса открытым голосованием. Решение считается принятым, если за него проголосовало простое большинство из присутствующих судей. Если голоса разделились поровну, окончательное решение по его результату принимает Главный судья конкурса, в остальных случаях в голосовании его голос не учитывается.

22. На решение судейской коллегии Конкурса может быть подана апелляция Главному судье международных армейских игр.

ПЕРЕЧЕНЬ

поломок машин по вине участников Конкурса, из-за которых экипаж дисквалифицируется и занимает последнее место в рейтинге Конкурса

1. Поломка или изгиб кривошипа направляющего колеса.
2. Изгиб оси балансира.
3. Прогиб днища корпуса машины.
4. Перегрев двигателя *.
5. Пуск двигателя в обратную сторону.
6. Поджог или коробление дисков главного фрикциона или блокировочного фрикциона планетарного механизма поворота (ПМП).
7. Поджог лент тормоза поворота или остановочного тормоза.
8. Смятие полок и дополнительных баков.
9. Срыв стопора башни или стопора пушки.
10. Изгиб ствола пушки.
11. Гидравлический удар двигателя.
12. Затопление боевой машины (танка).

*Двигатель считается перегретым, если температура охлаждающей жидкости выше кратковременно допустимой, указанной в руководствах (инструкциях) по материальной части и эксплуатации соответствующих машин.

ЗАЯВКА
на участие в конкурсе «Танковый биатлон»

Приложение №2

(государство)

№ п/п	Должность	Воинское звание	Фамилия, Имя, Отчество	Серия, номер удостоверения личности офицера (военного билета, паспорта)	Примечание
1.	<i>Начальник команды Конкурса</i>				
Тренерская группа					
2.	<i>тренер</i>				
3.	<i>тренер</i>				
1 танковый экипаж					
4.	<i>командир танка</i>				
5.	<i>наводчик-оператор</i>				
6.	<i>механик-водитель</i>				
2 танковый экипаж					
7.	<i>командир танка</i>				
8.	<i>наводчик-оператор</i>				
9.	<i>механик-водитель</i>				
3 танковый экипаж					
10.	<i>командир танка</i>				
11.	<i>наводчик-оператор</i>				
12.	<i>механик-водитель</i>				
Запасной танковый экипаж					
13.	<i>командир танка</i>				
14.	<i>наводчик-оператор</i>				
15.	<i>механик-водитель</i>				
Отделение технического обеспечения					
16.	<i>Начальник отделения</i>				
17.	<i>Инженер</i>				
18.	<i>Инженер</i>				
19.	<i>техник</i>				
20.	<i>техник</i>				

21.	<i>техник</i>				
-----	---------------	--	--	--	--

Главный тренер команды _____
(государство)

« ____ » _____ **20** __ г. _____
(воинское звание)

(подпись) _____
(Фамилия, инициалы)

**Перечень
препятствий, их размеры, порядок преодоления и применения
штрафных санкций за технику вождения.**

Брод

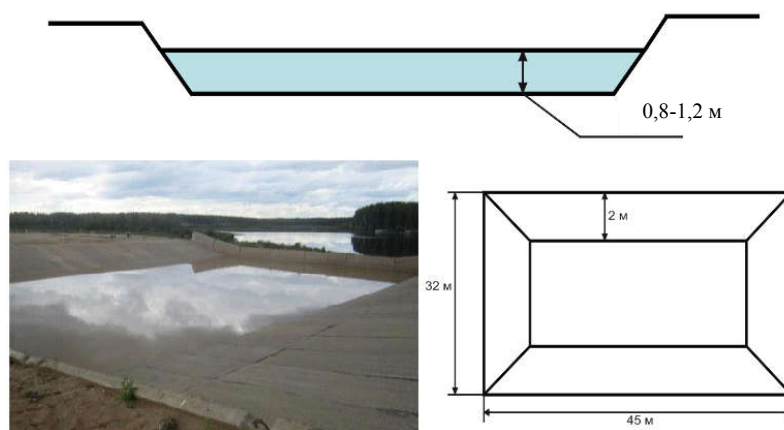

Препятствие преодолевается без остановок, резких поворотов и скатывания назад при выходе на противоположный берег.

За остановку на препятствии (остановку двигателя), скатывании назад при выходе на противоположный берег или его обход назначается штрафной круг.

Макет колейного моста

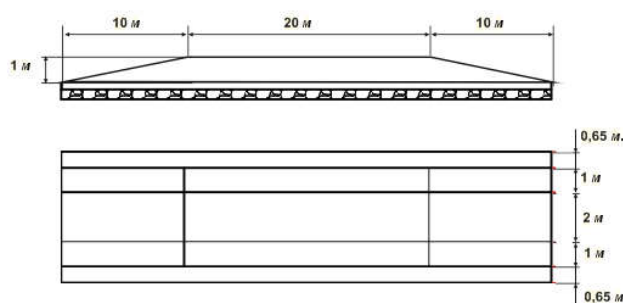

Выход на макет колейного моста без применения заднего хода и движение по нему без остановки и сваливания.

За каждый сбитый (задетый) столб (ограничитель) препятствия, назначается штрафные баллы – 10 баллов (секунд).

За движение задним ходом, сваливание с препятствия или его обход назначается штрафной круг.

Участок маневрирования

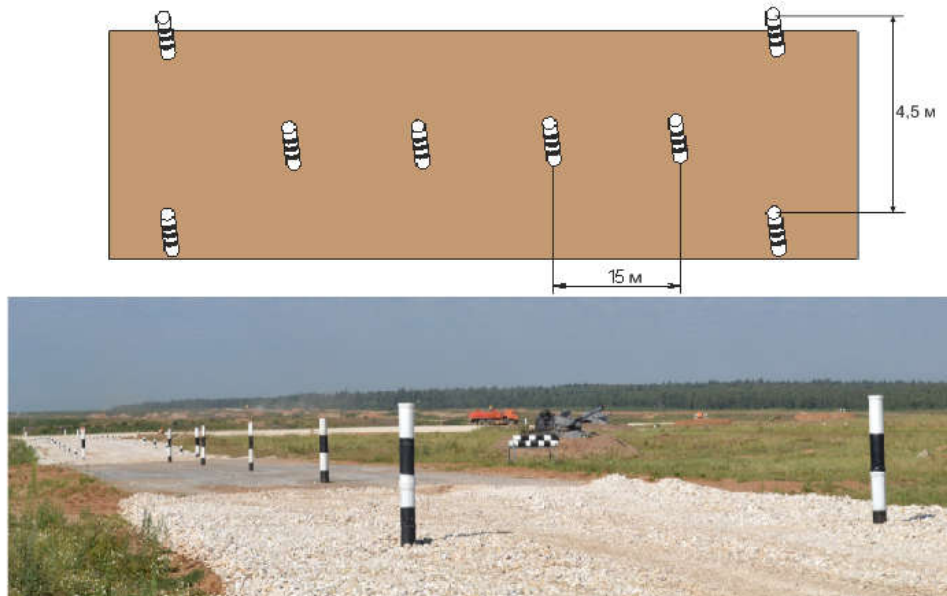

Препятствие преодолевается без задевания столбов и остановки двигателя.

За каждый сбитый (задетый) столб (ограничитель) препятствия назначаются штрафные баллы – 10 баллов (секунд).

За обход препятствия или его элемента назначается штрафной круг.

Курган

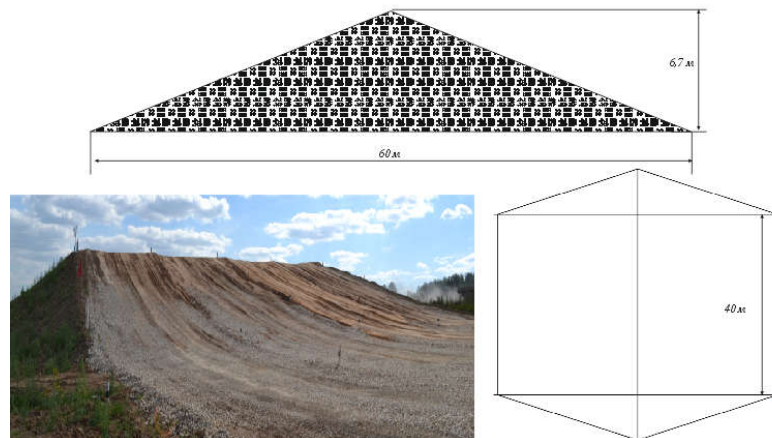

Движение по кургану без остановки двигателя и скатывания назад.

За остановку на препятствии (остановку двигателя), скатывании назад

или его обход назначается штрафной круг.

Эскарп

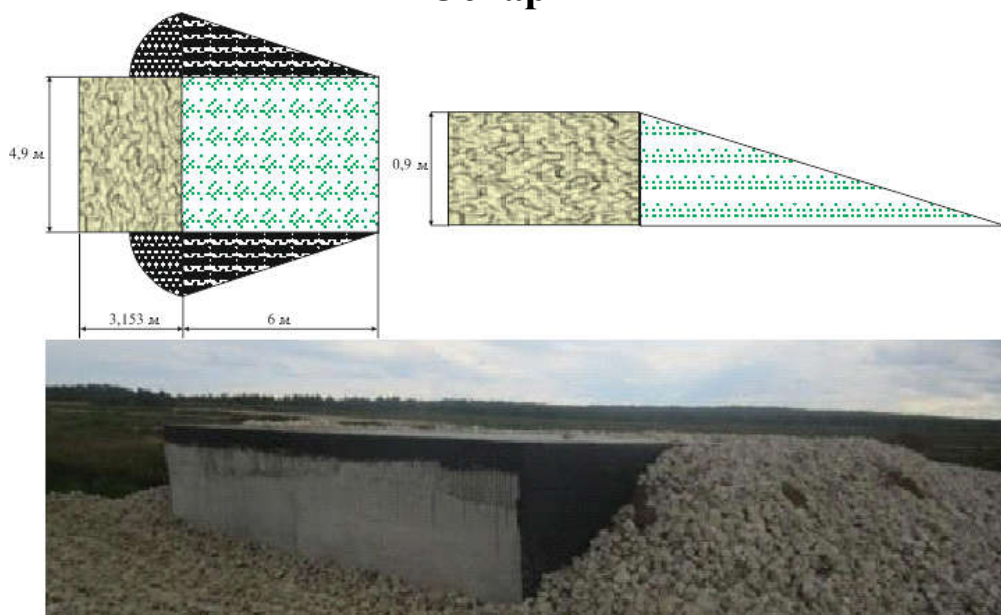

Препятствие преодолевается без остановки двигателя и скатывания назад.

За движение без снижения скорости до 5 км/ч за 5 –10 метров до препятствия назначаются штрафные баллы – 30 баллов (секунд).

За остановку на препятствии (остановку двигателя), скатывании назад или его обход назначается штрафной круг.

Противотанковый ров с проходом

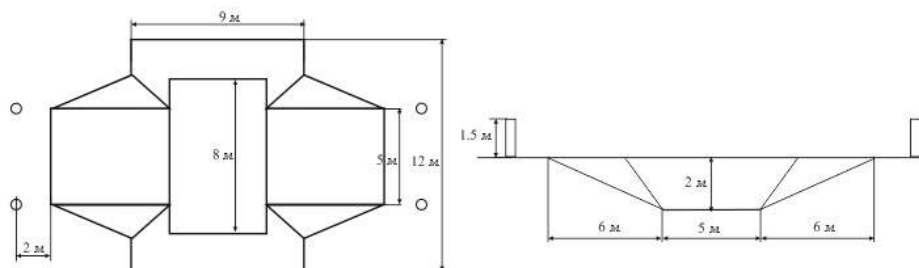

Препятствие преодолевается без остановки двигателя, без задевания боковых стенок, ограничительных столбов и скатывания назад.

За каждый сбитый (задетый) столб (ограничитель) препятствия назначаются штрафные баллы – 10 баллов. (секунд).

За задевание боковой стенки препятствия, приведшее к повреждениям, не влияющим на движение боевой машины (танка), назначается штрафной круг.

За движение без снижения скорости, остановку на препятствии (остановку двигателя) или скатывании назад назначается штрафной круг.

Гребенка

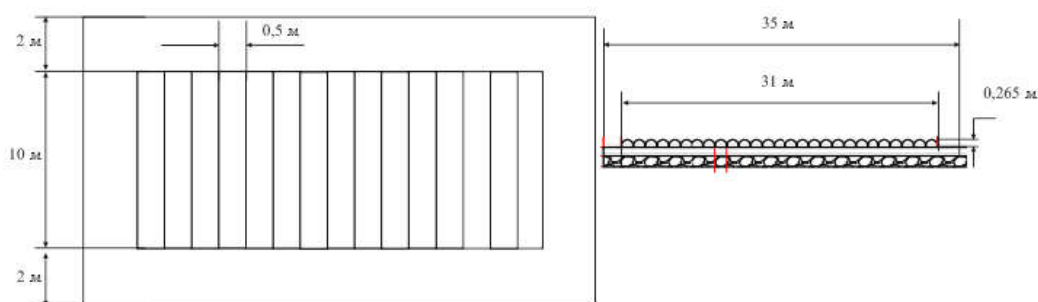

Препятствие преодолевается без остановки двигателя, без задевания ограничителей и применения заднего хода.

За каждый сбитый (задетый) столб (ограничитель) препятствия назначаются штрафные баллы – 10 баллов. (секунд).

Колейный проход в минно-взрывном заграждении

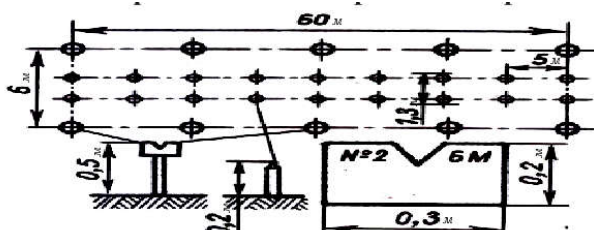

Движение по колейному проходу в минно-взрывном заграждении без остановки и без задевания указок и ограничителей (внутренних кольшков) и применения заднего хода.

За каждый сбитый (задетый) столб (ограничитель) препятствия назначаются штрафные баллы – 10 баллов (секунд).

За наезд на «мину» назначается штрафной круг за каждую «мину».

Косогор

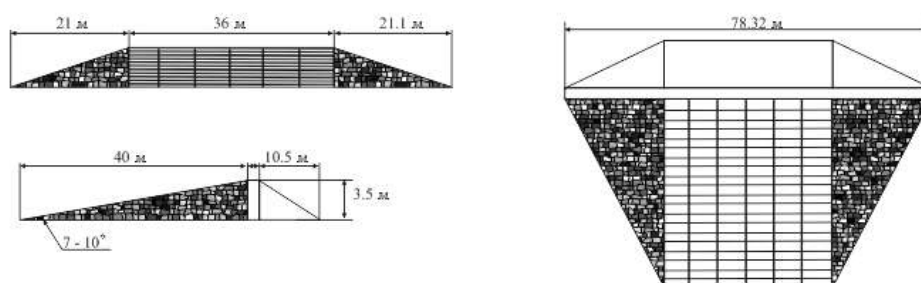

Препятствие преодолевается без остановки, без задевания ограничителей и скатывания назад.

За каждый сбитый (задетый) столб (ограничитель) препятствия назначаются штрафные баллы – 10 баллов (секунд).

За остановку на препятствии, скатывании назад или его обход назначается штрафной круг.

Огненная полоса.

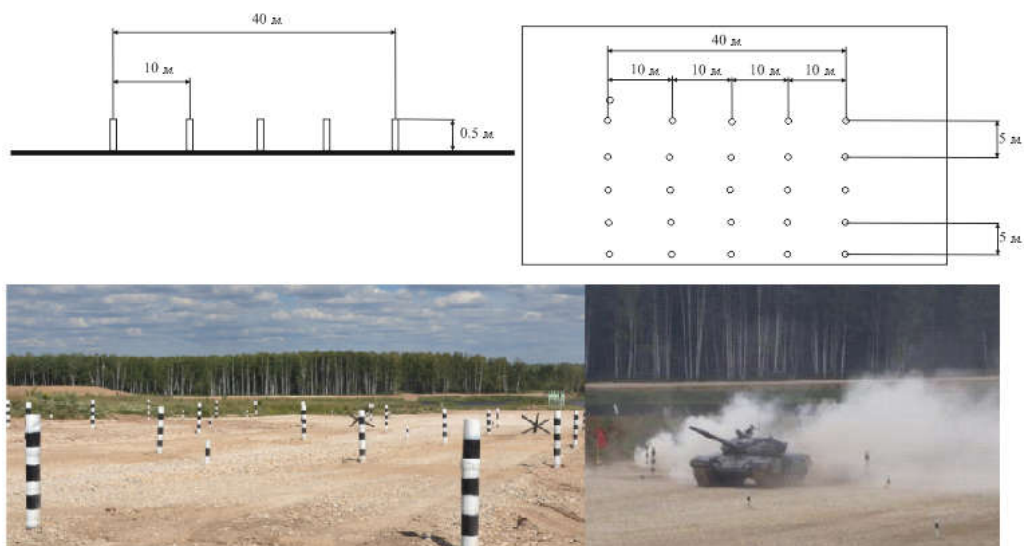

Движение по огненной полосе без остановки, без задевания ограничителей и применения заднего хода.

За каждый сбитый (задетый) столб (ограничитель) препятствия, назначаются штрафные баллы – 10 баллов (секунд).

За обход препятствия назначается штрафной круг.

Приложение № 6

ПРОТЕСТ

по организации, проведению и определению результатов соревнования

_____ (наименование конкурса)

от _____
(Судья, начальник команды) (Фамилия, имя, отчество) (Команда)

_____ (Этап)

_____ (Дата)

_____ (Время)

Краткое изложение претензии. Какие статьи правил или Положения о Конкурсе считаются нарушенными. Предлагаемое решение и его обоснование.	Результаты рассмотрения	
	Кто рассмотрел	Принятое решение, основание. Подпись лица, принявшего решение

С решением судей ознакомлен,

«СОГЛАСЕН», «НЕСОГЛАСЕН» _____

(Ненужное зачеркнуть)

(Дата, время, подпись подавшего протест)

РЕШЕНИЕ СУДЕЙСКОЙ БРИГАДЫ

Главный судья:

Члены судейской бригады:

(Дата, время)

С решением судейской бригады Конкурса ознакомлен _____

(подпись, фамилия, дата)
