

VIII<sup>ME</sup>  
OLYMPIADE

# VIII<sup>E</sup> OLYMPIADE

PARIS 1924



M. GASTON DOUMERGUE  
Président de la République Française

COMITÉ OLYMPIQUE FRANÇAIS

---

LES JEUX DE LA VIII<sup>E</sup> OLYMPIADE

PARIS 1924

---

*Sous le Haut Patronage de Monsieur le Président de la République*

*et*

*la Présidence d'Honneur*

*de*

MM. le Président du Conseil des Ministres,  
le Président du Sénat,  
le Président de la Chambre des Députés,  
le Président du Conseil Municipal,  
le Président du Conseil Général.

---

RAPPORT OFFICIEL

---

# MENS FERVIDA IN CORPORE LACERTOSO

---

Huit olympiades : trente-deux ans. . . un long espace de temps pour l'individu, mais combien bref du point de vue de l'histoire ! Suffisant, pourtant, à donner confiance en la durée d'une institution pour autant que cette institution s'affirme en progrès constant à travers la dite période.

C'est ici le cas.

Nul, mieux que leur fondateur, ne peut évoquer le panorama des Jeux Olympiques modernes depuis le jour où la série en fut inaugurée dans le Stade d'Athènes. Leur célébration successive atteste une montée lente mais certaine. Il importe seulement qu'à la satisfaction légitime causée par la réussite vienne s'ajouter le sentiment des déficiences dont le redressement s'impose. En disant cela, je ne songe aucunement aux améliorations réalisables dans le domaine technique ; il y a là de l'inépuisable. En des manifestations de pareille envergure, toujours des détails clocheront; toujours on trouvera quelque chose à amender; toujours on voudra (( faire mieux )), et on y tendra, mais je parle des caractéristiques fondamentales de l'olympisme.

Après les Jeux de la VII<sup>e</sup> Olympiade (Anvers 1920), je me souviens d'avoir exprimé le vœu d'un universalisme encore plus complet, encore plus absolu. Après ceux de la VIII<sup>e</sup> Olympiade, c'est l'intellectualisme qui éveille mon souci.

Les derniers Jeux, malgré le bel et méritoire effort tenté pour les revêtir d'art et de pensée, sont demeurés trop (( Championnats du monde )). Il faut, certes, qu'ils le soient. Les athlètes, venus de tous les coins de la terre, ont droit de prétendre à une organisation aussi irréprochable que possible. Mais il faut autre chose à côté : la présence des génies nationaux, la collaboration des muses, le culte de la beauté, tout l'appareil qui convient au puissant symbolisme qu'incarnaient, dans le passé, les Jeux Olympiques et qu'ils doivent continuer de représenter aujourd'hui, Ceux qui viendront auront à s'employer au choix des formules désirables. Notre tâche, à nous autres, a été d'indiquer la route.

C'est ainsi que les Jeux Olympiques seront ce qu'ils doivent être et seulement cela : la fête quadriennale du printemps humain, mais d'un printemps ordonné et rythmé dont la sève demeure au service de l'Esprit.

*Pierre de Coubertin*

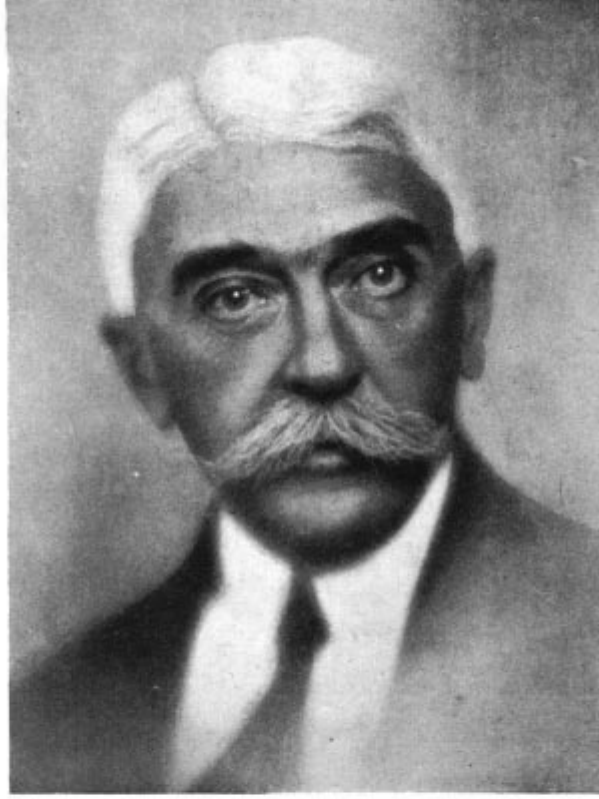

Baron PIERRE DE COUBERTIN  
Rénovateur des Jeux Olympiques  
Président du Comité International Olympique.



S. A. R. accompagné des membres du Comité, International Olympique allant féliciter les athlètes sur la pelouse du Stade Olympique. De gauche à droite: le baron Pierre DE COUBERTIN, S. A. R. le prince de GALLES, Lord CADOGAN (au second plan le comte CLARY, le baron G. DE BLONAY, J.-S. EDSTROM.

# LE COMITÉ INTERNATIONAL OLYMPIQUE

---

## PRESIDENT

M. le Baron Pierre DE COUBERTIN

---

## MEMBRES

	MM.		MM.
<i>Amérique centr.</i> :	J.-P. MATHEU, Chargé d'affaires de la République de San-Salvador, Paris.	<i>Grèce</i> :	le Comte Alexandre MERCATI, Athènes.
<i>Argentine</i> :	Son Excellence M. DE ALVAR, Président de la République Argentine, Buenos-Ayres ;	<i>Hollande</i> :	le Baron F.-W. de TUYLL, Vogelensang.
	R.-C. ALDAO, Buenos-Ayres.	<i>Hongrie</i> :	Jules de MUZSA, Budapest ;
<i>Australie</i> :	R. COOMBES, Sydney.		le Comte Gesa ANDRASSY, Budapest.
<i>Belgique</i> :	le Comte Henry de BAILLET - LATOUR, Bruxelles ;	<i>Inde</i> :	sir Dorabji J. TATA, Bombay.
	Le Baron de LAVELEYE, Jette-Saint-Pierre, Belgique.	<i>Irlande</i> :	J.-J. KEANE, Dublin.
<i>Brésil</i> :	R. DE RIO BRANCO, Ministre du Brésil, Berne; Arnaldo GUINLÉ, Rio-de-Janeiro; le D <sup>F</sup> FERREIRA SANTOS, Sao-Paulo.	<i>Italie</i> :	l'hon. Carlo MONTU, Turin ;
<i>Bulgarie</i> :	D. STANCIOFF, Ministre de Bulgarie, Londres.		le Marquis GUGLIELM, député, Rome.
<i>Canada</i> :	J.-G. MERRICK, Toronto.	<i>Japon</i> :	le professeur Jigoro KANO, sénateur, Tokio.
<i>Chili</i> :	J. MATTE GORMAZ, Santiago.	<i>Luxembourg</i> :	M. PESCATORE, Luxembourg.
<i>Chine</i> :	le D <sup>F</sup> C.T. WANG, Shanghai.	<i>Mexique</i> :	Miguel de BEISTEGUI, Bruxelles ;
<i>Cuba</i> :	Porfirio FRANCA, La Havane.		le Marquis de GUADALUPE, Mexico.
<i>Danemark</i>	Ivar NYHOLM, Copenhague.	<i>Monaco</i> :	le Comte GAUTIER-VIGNAL, Beaulieu-s/-Mer.
<i>Egypte</i> :	Angelo C. BOLANCHI, Alexandrie.	<i>Norvège</i> :	le commandant SVERRE, Kristiania.
<i>Equateur</i> :	DORN y de ALSUA, Ministre de l'Equateur, Paris.	<i>Nouv.-Zélande</i> :	(Siège vacant).
<i>Espagne</i> :	le Baron de GUËLL, Barcelone ;	<i>Pérou</i> :	Alfredo BENAVIDES, Lima.
	H. ECHEVARIETTA, Madrid.	<i>Perse</i> :	Nizam EDDINE KHOÏ, légation de Perse, Berne.
<i>Etats-Unis</i> :	le professeur W.-M. SLOANE, Princeton ;		le Prince Casimir LUBOMIRSKI, Varsovie.
	William M. GARLAND, Los Angeles ;	<i>Pologne</i> :	le Comte de PENHA-GARCIA, Lisbonne.
	le général Ch.-H. SHERRILL, New-York.	<i>Portugal</i> :	Georges A. PLAGINO, Bucarest.
<i>Finlande</i> :	Ernst KROGIUS, Helsingfors.	<i>Roumanie</i> :	le Prince Léon OUROUSSOFF, Paris.
<i>France</i> :	Albert GLANDAZ, Paris ;	<i>Russie</i> :	Henry NOURSE, Johannesburg.
	le Comte CLARY, Paris ;	<i>Sud-Afrique</i> :	J.-S EDSTRÖM, Vesteras ;
	le Marquis de POLIGNAC, Paris.	<i>Suède</i> :	le Comte Clarence de ROSEN, Julito.
<i>Gae-Bretagne</i> :	Lord CADOGAN, Londres ;		le Baron Godefroy de BLONAY, Vaud.
	le Révérend R. S. de COURCY - LAFFAN, Londres ;	<i>Suisse</i> :	le conseiller Jiri GUTH-JARKOVSKY, Prague
	le général R.-J. KENTISH, Londres.	<i>Tchéco-Slov.</i> :	Selim SIRRY BEY, Constantinople.
		<i>Turquie</i> :	le docteur F. CHIGLIANI, Montevideo.
		<i>Uruguay</i> :	le colonel S.-W. DJOUKITCH, Zagreb ;
		<i>Yougo-Slavie</i> :	le professeur Fr. BUCAR, Zagreb.

---

## COMMISSION EXECUTIVE

MM. le baron Pierre de COUBERTIN, *Président* ;  
Godefroy de BLONAY, *Vice-Président* ;  
de BAILLET-LATOUR,  
J.-S. EDSTRÖM.  
GUTH-JARKOVSKY  
le Marquis de POLIGNAC.

---

## CHANCELIER

M. Fred AUCKENTHALER, Lausanne.

Cet Ouvrage a été publié sous la direction de M. A. AVÉ

Chef du commissariat Sportif du Comité Olympique Français

avec la collaboration de M. Charles DENIS, Chef du Secrétariat du Comité Olympique Français  
et celle de M. Georges BOURDON, pour la partie historique.

---

---

Ont collaboré :

RÉDACTION DES CHAPITRES :

MM. ALBERT BOURDARIAT (Boxe);  
BOURDONNAY SCHWEICH (Poids et Haltères);  
J. BOUQUET (Lutte);  
J. DE SAINT-PASTOU (Gymnastique);  
DE RICHARD (Football);  
J. DE SAINT-PASTOU (Pelote Basque) ;  
E.-G. DRIGNY (Natation, Sports d'Hiver et tous  
S p o r t s ) ;  
C<sup>t</sup> HECTOR (Jeux Equestres);  
Adrien LAJOUX (Escrime);  
E. LAVERNE (Yachting);  
G. NEUMEYER (Athlétisme et tous sports)  
WADDINGTON (Polo).

DOCUMENTATION TECHNIQUE :

MM. R. ANTES;  
J. BOUQUET;  
A. FOULON;  
C<sup>t</sup> HECTOR;  
A. JOUREAU;  
L. MAGNUS;  
A.-H. MUHR;  
L. POIRIER;  
J. ROUSSEL.

RAPPORTS DIVERS :

MM. BATICLE, Ingénieur en Chef des Ponts et Chaussées du département de la Haute-Savoie, architecte des installations, sportives de Chamonix-Mont-Blanc.

DELIE, Inspecteur de l'Administration des P.T.T.  
Installations téléphoniques et télégraphiques.

L. FAURE-DUJARRIC, Architecte du Stade Olympique de Colombes.

Paul GUICHARD, Directeur de la Police Municipale de Paris.

A. MAYER, Ingénieur en Chef des Ponts et Chaussées du département de la Seine. L'organisation de la circulation aux alentours du Stade de Colombes.

THOMASSON, Architecte des Stands Olympiques.

PHOTOGRAPHIE :

MM. MATHIEU;

E.-G. DRIGNY ;

ANTOINE.

DESSIN :

M. A. GUIBOURG.

PHOTOGRAVURE :

Maison Victor MICHEL, Paris ;

Maison A. GUEIROARD, Mulhouse.

TYPOGRAPHIE :

IMPRIMERIE DE COMPIÈGNE, (Oise).

---

Edité par la LIBRAIRIE DE FRANCE

110, Boulevard Saint-Germain — PARIS



**E**N nous inspirant des intentions du Comité Olympique Français et des Fédérations, nous nous sommes attachés, dans ce monumental rapport officiel, à retracer aussi exactement que possible, l'historique des faits qui ont marqué la préparation et l'exécution des Jeux Olympiques Hivernaux célébrés à Chamonix-Mont-Blanc, et des Jeux Olympiques célébrés à Paris en 1924, conformément à la mission que nous avons reçue du Comité International Olympique, à Lausanne, en 1921.

Afin de faciliter la lecture de la documentation technique chacune des 142 épreuves qui composaient le vaste programme olympique ont été présentées sous une forme identique, comprenant les rubriques suivantes : considérations générales. liste des engagés par pays, résultats, classement des nations et liste des vainqueurs olympiques. Dans la liste des engagés par pays, on trouvera l'âge et les résultats de chaque concurrent. Ces 142 épreuves ont été groupées par chapitres se rapportant à leurs sports respectifs qui sont au nombre de 20 et situés dans l'ordre alphabétique. Au début de chacun des chapitres « Sport » et précédant le compte rendu des épreuves, on lira les rubriques traitant des questions d'ensemble : classement des nations, considérations générales, pouvoirs sportifs, construction ou aménagement des terrains, tableaux des recettes, tableaux des engagements et des concurrents, calendrier des réunions.

La documentation photographique donne le portrait de chaque vainqueur et. généralement, une planche par épreuve, le portrait des personnalités internationales régissant chaque sport ainsi que des vues ou dessins concernant les différents terrains olympiques.

Ainsi apparaîtra nettement l'effort accompli et les résultats obtenus par les 45 Nations qui répondirent à l'appel de la France en 1924.

Cette symétrie dans la présentation des résultats de tous les sports, et de toutes les épreuves pour tous les concurrents, a été d'autant plus difficile à réaliser, que ce sont des jurys internationaux qui officient dans les Jeux Olympiques. Chaque jury, quand ce n'est pas chaque juge, ayant sa méthode de transcription du résultat, il a fallu déchiffrer et confronter des milliers de pièces avant de conclure.

En exposant dans ses détails le mécanisme administratif, financier et sportif des Jeux, le Comité Olympique Français a voulu montrer la complexité des problèmes qui incombent aux organisateurs. Il considère ce rapport comme une contribution légitime apportée à l'œuvre du Baron Pierre de Coubertin et destinée dans l'avenir, à faciliter la tâche des nations qui devront assumer la continuité des Jeux Olympiques modernes.

Nous avons ainsi la conviction de bien servir la généreuse cause de ces Jeux Olympiques dont la nouvelle célébration à Paris — où ils furent fondés en 1894 — a consacré l'importance mondiale.

Ce m'est un agréable devoir de remercier, au nom du Comité Olympique Français, tous les collaborateurs qui ont permis d'atteindre dans cet ouvrage, le but poursuivi.

De ces collaborateurs on trouvera ci-contre la liste, mais j'ai tout particulièrement à cœur de saluer ici, celui qui a assumé la tâche d'organiser et de réaliser cette formidable et unique documentation, mon cher et grand ami AVE qui fut le parfait chef du Commissariat Sportif des Jeux de la VIII<sup>e</sup> Olympiade. Ce livre est son œuvre. Il l'a menée à bien en compagnie de cet autre cher et précieux ami qu'est pour moi Charles DENIS, chef du Secrétariat du Comité Olympique Français.

Mais je m'en voudrais de ne pas ici rendre l'hommage si justement dû à la LIBRAIRIE DE FRANCE, pour la magnifique édition de ce rapport officiel.

Les travaux considérables de recherches documentaires, de classification et de présentation auxquels il donna lieu, furent exécutés de part et d'autre, en parfait accord, avec un souci de la précision et une conscience professionnelle qu'il convient de souligner et que tous peuvent aujourd'hui apprécier.

FRANTZ - REICHEL,  
*Secrétaire Général*  
*du Comité Olympique Français.*

# TITRE I

---

L'HISTORIQUE DES JEUX OLYMPIQUES  
DANS LA VIEILLE GRÈCE - AU XIX<sup>me</sup> SIÈCLE

---

LE FONCTIONNEMENT DU COMITÉ INTERNATIONAL  
OLYMPIQUE

LES PRÉCÉDENTS JEUX - LE CHOIX DE PARIS

---



(Photo Giraudon)

COURSE DE CHARS. D'APRÈS UN BAS-RELIEF. (ATHÈNES. MUSÉE DE L'ACROPOLE).

## DANS LA VIEILLE GRÈCE

---

# Les Jeux Olympiques à Olympie

---

L'an 884 avant J.-C., un petit fait se produit, qui contient un immense événement.

En une contrée écartée de la terre hellénique, le roi minuscule d'un royaume sans lustre appelle dans la plaine d'Olympie les Grecs de toute l'Hellade, frères ennemis dont le destin millénaire fut de s'entredéchirer, et leur tend le laurier qui récompensera le vainqueur des jeux athlétiques. Ce fut la première journée des Jeux Olympiques.

En 394 après J.-C., un Espagnol fanatique, l'empereur Théodose I<sup>er</sup>, enragé de fureur contre l'athlétisme, qui vise à la beauté corporelle, et tout ensemble contre l'hellénisme qui signifie raison et libre examen, rend un édit qui interdit la célébration des Jeux et laisse tomber sur Olympie la chape de plomb de l'oubli.

Ainsi une tradition naît, se développe et meurt. Elle enserme plus de douze cents ans d'histoire. Elle exprime quelques-unes des plus belles richesses de l'âme grecque. Elle nous fournit, dans ses traits essentiels, une image saisissante de la société antique. Quand celle-ci est en formation, elle se cherche elle-même ; elle respire, quand, au cinquième siècle, le monde hellénique atteint son apogée ; elle décline avec lui, et, dans l'hellénisme touché au cœur, l'édit de Théodose n'est qu'une chiquenaude sur l'olympisme moribond. La Grèce a chauffé son âme à la flamme de deux grands foyers : Athènes, l'intelligence ; Sparte, l'ordre et la puissance. Mais c'est à Olympie qu'elle a réalisé sa propre synthèse. Rendez-vous solennel de la race, c'est Olympie qui, sous le regard des dieux immortels, a créé en elle une conscience nationale.

Chaque ville avait ses grands jours, et, en outre, des fêtes panhelléniques rassemblaient périodiquement les citoyens de tous les dèmes : c'étaient les grands Jeux Pythiques de Delphes, les Jeux isthmiques de Corinthe, et encore ceux de Némée. Grâce à eux, les cités échappèrent au particularisme mortel qui les eût fait s'écrouler dans leurs chicanes, et les Grecs attestèrent la permanence de ce goût de l'universalité qui a fait d'eux les instructeurs du genre humain. Mais à travers toute l'histoire de l'Hellade, la grande, la capitale amphictyonique fut celle d'Olympie, synode grandiose où, toutes les quatre années, l'Hellade rassemblée vint se retremper dans la conscience de son unité. Ce qu'elle y rencontrait, elle ne le trouvait ni à Delphes, plus riche sans doute de substance religieuse, ni à Corinthe, fière de ses mille courtisanes : c'était le triomphe d'un idéal de virilité, l'apothéose d'un système où les qualités morales, l'énergie, la résistance, l'audace, allaient de pair avec les avantages physiques et qui fut comme la colonne vertébrale du corps social.

Ces Jeux Olympiques, dont le prestige a défié tant de siècles, et qui pour nous semblent contenir toute une race et toute une histoire, comment les définir et quels caractères leur reconnaître ?

« Olympie, a-t-on écrit ailleurs, c'est l'exaltation et l'apothéose de l'athlétisme grec ; mais l'on se tromperait en y voyant le couronnement normal de l'éducation ». Nous voilà donc conduit, pour délimiter la place d'Olympie dans la civilisation hellénique, à nous demander quelles fins s'y proposa l'éducation. Fut-ce la beauté ? Ou la force ? Ou la

défense de la cité? Oui, sans doute, mais pas cela seulement. Pour les Grecs du cinquième siècle, qui est le moment du plein épanouissement du monde antique, beauté et force furent deux éléments essentiels de la perfection où ils tendaient, mais non pas toute perfection, et, pas plus que le peuple d'Athènes ne fut un peuple d'Adonis, Sparte ne se dédia à Hercule.

La défense de la cité est certes le grand souci de l'éducateur et le devoir supérieur du citoyen. « Fondée sur une religion et constituée comme une église », selon la formule de Fustel de Coulanges, la Cité, en naissant, a posé un principe, d'où elle a tiré son droit souverain : c'est que sa propre sauvegarde est la loi suprême. A elle, tout le pouvoir ; au citoyen, le devoir de subordonner, en toutes circonstances, toutes choses, fût-ce les intérêts les plus sacrés de la famille, à l'intérêt supérieur de l'Etat qui, dominant le temps, les hommes, l'histoire, se dresse dans sa dure majesté, idole inflexible et despotique en qui se confond la religion, au point que l'on ne sait si l'idole est la voix des Dieux, ou si ce n'est pas elle qui commande à l'Olympe. Vingt cités, vingt Etats, dont chacun a ses lois, ses mœurs, sa morgue, et forme une libre république : voilà la Grèce antique. Vingt républiques qui se jalourent, se défient, se battent, s'allient, se contrebattent : voilà l'histoire grecque. Chaque ville a ses défenses, une acropole, des remparts, un flanc de montagne, un éperon sur la vallée ; mais les remparts s'écroulent, les éperons se tournent, les acropoles s'investissent ; il est du moins une citadelle invulnérable, c'est l'âme des hommes quand elle est bien trempée : tremper les âmes, ce sera donc la tâche première, la de Neptune, tâche auguste de la Cité.

L'unique objet de l'éducation, le voilà donc défini, dépouillé du fatras des formules. La Cité ne progressant, ne se maintenant que par les citoyens, ceux-ci n'ont d'autre emploi que de travailler à maintenir, à faire prospérer la Cité. Dès qu'il vient au monde, l'enfant mâle est voué à ce but suprême. Dans sa famille, à l'école, à la palestra, au gymnase, on ne lui enseignera rien d'autre. A dix-huit ans, admis à l'éphébie, il fera le serment « de laisser la patrie plus grande et plus forte qu'il ne l'aura reçue ». Et quand, à vingt ans, il deviendra citoyen, c'est alors qu'irrémissiblement se nouera le devoir auquel toute sa vie sera enchaîner. Etre un citoyen, pour nous, c'est obtenir le droit de gouverner sa propre liberté ; pour l'Hellène, c'était accéder à l'honneur de servir. Servir, tel est l'impératif catégorique de son existence, servir toujours, sous peine de déshonneur, sinon de mort.

Il en résulte que l'éducation antique n'eut point d'autre charge que de façonner des âmes pour le service de la Cité. Elle eût pu être tentée de se borner à fabriquer des soldats ; elle a voulu des hommes. Sa noblesse fut de se régler sur la nature et sur la vie, et de saisir l'homme tout entier. Préparant des défenseurs à la Cité, elle a compris que si les muscles sont de la force, la force ne suffit pas au combattant, si elle n'est soutenue et conduite par l'énergie, laquelle est une vertu. Elle n'a rien ignoré, rien négligé de son triple domaine, sachant que c'est ne rien faire que d'ensemencer l'un en négligeant les autres. Elle a reconnu que le perfectionnement de l'être doit se poursuivre à la fois sur le plan intellectuel, le plan moral et le plan physique, et que la grande affaire est d'installer la volonté au centre de la créature pensante, en la munissant des moyens de se réaliser.

Elle a constitué enfin un système ample et cohérent, apte à mettre en jeu les plus hautes facultés de l'intelligence en même temps que celles du corps, les forces morales et les forces physiques, et à mener les unes et les autres, dans une harmonie totale, jusqu'à la plénitude de leur épanouissement. Et ce système n'eut point de négateur. Pour Platon, la « gymnastique », instrument de perfection-

nement moral, est au service de l'âme aussi bien que du corps. Dans toute l'antiquité, l'on ne découvrirait pas un seul éducateur pour tenter de disjoindre le faisceau parfait que formait une doctrine rationnelle à laquelle le Christianisme porta les premiers coups, et qui fut intégralement reprise par les grands éducateurs modernes. C'est elle qui a donné à la civilisation antique son unité. Elle est une sorte de miracle. Avec quelques variantes et certaines différences de dosage, par exemple plus spirituelle à Athènes, plus corporelle et plus âpre à Sparte, elle apparaît identique à travers le temps et l'espace. S'il faut la définir, on dira que, par le souci de cultiver avec le même soin tout ce qui est de l'homme, elle est essentiellement un équilibre.

Or cet équilibre, Olympie le renverse au profit de l'athlétisme. Voilà justement ce qui sépare la conception des éducateurs de la conception des Olympiques. De l'une à l'autre, il n'y a pas schématisation, mais divergence. Entre l'une et l'autre, il n'y a pas liaison, mais rupture. Il n'en est pas moins vrai que, si l'éducation d'un jeune Grec de la grande époque ne le conduit pas nécessairement au stade des bords de l'Alphée, elle l'y prépare, et que le prestige des Jeux olympiques a pour support la puissante formation athlétique de chaque citoyen.

\*  
\*\*

Au chant huitième de l'*Odyssée*, Laodamas, fils d'Alcinoüs, lance un méprisant défi au divin Ulysse, dont il ignore le nom, et qu'une tempête, déchaînée par la colère de Neptune, a poussé sur les côtes des Phéaciens, après qu'il eût nagé pendant deux jours. Et l'ardent Laodamas lui jette au visage : « Il n'est pas de gloire plus grande pour un homme que de montrer la légèreté de ses pieds et la force de ses bras ». A lire cette tranchante apologie, ne croirait-on pas que l'esprit d'Olympie a trouvé, par avance, dans la bouche du fils d'Alcinoüs, sa formule définitive? Le premier, Laodamas a fourni le thème sur lequel s'évertueront, pendant mille années, avec un enthousiasme qui ne connaîtra pas de fatigue, poètes, orateurs, dramaturges, écrivains de toute lignée, qui ne furent eux-mêmes que les transcrits des ardents populaires. Ecoutez un Pindare qui s'exalte : « Comme l'eau est le meilleur des éléments, comme l'or est le plus précieux parmi les trésors des mortels, comme la lumière du soleil surpasse toute autre chose en éclat et en chaleur, ainsi il n'est point de plus noble victoire que celle d'Olympie ». En somme, fascinée par Olympie, toute la Grèce en frissonna comme d'un délire. L'acte de courir, de boxer, de lutter, de conduire un char, lui apparut comme l'emploi le plus illustre qu'un homme pût faire de ses facultés : le fait d'y exceller la transporta. Le singulier fut que ce délire quadriennal ne se manifestât au début de chaque olympiade : mais le merveilleux est que, sans une défaillance, il ait possédé toutes les générations d'un peuple mobile, tout le long de son histoire. Cela aussi, c'est un miracle grec.

A la naissance de ce miracle, les dieux présidèrent. Connaît-on un fait de la vie hellénique, que les dieux n'aient façonné? Avant Zeus, régnait Kronos. Il est un lieu de la terre où Zeus enfant venait mener ses jeux puérils : c'est une plaine étroite, large d'un kilomètre, que bornent de basses collines, que domine une montagne boisée et trapue, et qu'arrose un fleuve capricieux, tantôt hardi et rapide, tantôt étiré entre des îlots de sable, rejoint, au milieu de la plaine, par une rivière : un bois épais pousse ses rameaux non loin de ses bords : oliviers, platanes, peupliers et pins croissent de toutes parts ; un charme divin, une grâce adorable émanent de cet harmonieux paysage, pour l'éternité enchanté par la présence du jeune Zeus. Or cette montagne chevelue est le mont Kronion, ce fleuve est l'Alphée, où se vient verser le Kladoüs ; l'Altis est le

nom de ce bois sacré, et cette plaine choisie par un dieu est la plaine d'Olympie.

Zeus régna. Olympie sauvage ne se hâta point de dévoiler ses mystères. Cependant, lentement, s'organisaient les peuples de la péninsule hellénique. Un jour, parut Iphitos.

C'était un petit roi d'Elide. Fut-il un guerrier, un législateur, un conquérant, un vaincu? L'histoire ne sait de lui rien d'autre qu'il s'appela Iphitos, et elle l'a immortalisé pour deux actes qui, sans doute, au moment qu'il les accomplit, semblèrent à ses contemporains beaucoup moins reluisants que l'éphémère prise d'une ville. C'est lui qui fonda, dans cette plaine d'Elide qui avait vu les ébats du petit Zeus, les Jeux Olympiques, ce qui, en soi, n'était rien. La pensée mémorable d'Iphitos fut de faire reconnaître par toute la Grèce la neutralité de l'Elide, ayant pour corollaire l'interdiction à toute troupe armée, pendant la durée des Jeux, du territoire d'Olympie. Trêve sacrée qui, en 1172 ans, ne rencontra qu'un ou deux profanateurs, et qui, au milieu d'un monde livré à toutes les luttes de préséance et à tous les excès guerriers, plaçant Olympie sous l'égide d'une paix perpétuelle, donna à l'œuvre d'Iphitos son indestructible base.

Elle fit mieux encore que d'assurer, à travers le temps, la durée des Jeux; elle leur conféra leur sens national et historique, et rendit possible la mystique dont ils ne tardèrent pas à devenir le centre. Car le pacte dont elle fut l'expression, consenti par d'innombrables générations, ne fut en somme rien de plus que le signe visible de la vieille idée panhellénique qui, supérieure aux discordes et dominant l'antiquité grecque, est si profondément enracinée dans l'âme de ce peuple qu'elle a survécu au temps, aux épreuves, aux invasions, à la servitude, et que c'est elle encore qui, aujourd'hui, commande les actes de la jeune Grèce. L'unité grecque, tant de fois affirmée, en dépit de querelles exaspérées, au cours d'une longue histoire, c'est à Olympie que, tous les quatre ans, elle vint chercher une consécration nouvelle, et la longue théorie de tous les peuples confondus s'enroulant autour des autels de l'Altis, ce fut pendant plus d'un millénaire, la vivante couronne offerte par l'esprit éternel de la race aux générations qui passent.

\*  
\*\*

C'est donc en l'année 884 avant J.-C. que les Jeux furent pour la première fois célébrés; mais ce n'est qu'un siècle plus tard, en 776, que leur retour périodique engendra l'institution du calendrier olympique et que fut, du commun consentement, créé le système chronologique qui, comptant par olympiades ou groupes de quatre années, ordonne l'histoire antique. Ce système, sans une interruption, dura près de douze siècles. Les derniers jeux devaient être célébrés en 393 après J.-C. C'est l'année suivante, en 394, que Théodose promulga l'édit qui les supprimait.

La Grèce, alors, domptée et lasse, et déjà comme détachée de l'hellénisme, dont le foyer était passé à Byzance. n'avait plus en elle la force de réagir; mais pendant des siècles, c'est elle tout entière, en réalité, qui, au retour de chaque cinquième année, à l'approche du mois d'*hécatombéon*, c'est-à-dire vers notre mois de juillet, s'était transportée à Olympie. Oui, toute la Grèce, pauvres et riches, marchands et philosophes, poètes et hommes d'état, un Pythagore et un Démosthène, un Socrate et un Thémistocle, un Euripide et un Pindare. Et tous, à l'appel des messagers qui sillonnaient l'Hellade, se hâtaient vers la plaine auguste, venus des quatre coins du monde hellénique, du continent et des îles, des métropoles et des colonies.

Au nord de cette plaine, s'appuyant contre le mont Kronion, s'étend le sanctuaire, l'Altis, enserré entre les quatre côtés de sa longue muraille, où s'ouvrent trois portes. C'est la cité des dieux. Dominant les temples, les qua-



(Photo Giraudon)

DISCOBOLE. MARBRE GREC ANCIEN.  
(ATHÈNES. MUSÉE NATIONAL).

tre-vingts autels qui s'y dressent entre les arbres, les innombrables statues qui figurent le peuple des morts, le puissant temple de Zeus olympien s'érige au milieu du bois sacré, long de soixante-quatre mètres, large de vingt-sept, haut de vingt et un, ceint de trente-huit colonnes d'ordre dorique, portant, sur celui de ses frontons qui regarde l'occident, le célèbre haut-relief où Alcamène a représenté le combat des Centaures et des Lapithes, et dont les vénérables morceaux sont pieusement conservés au musée d'Olympie. La merveille du temple, c'est, au fond de la cella, la monumentale statue de Zeus, que sculpta Phidias, et que toute l'antiquité célébra comme le grand œuvre de la statuaire hellénique.

Se pressant contre l'Altis, l'Olympie athlétique étirent l'Olympie religieux.

Le stade a 211 mètres de long. Des gradins de marbre l'enveloppent, dominés par une ceinture de terrasses où s'entasse la foule. Entre le stade et le fleuve Alphée, s'étend l'hippodrome, long de 770 mètres. Au sud, c'est le Bouleuterion, où siège le Sénat olympique, puis le Léonidaion, réservé au logement des hôtes de distinction. A l'ouest, le gymnase, qu'entourent des portiques, dont le plus grand n'a pas moins de 210 mètres de développement; puis la palestres, où les concurrents achèvent leur entraînement; puis le palais des prêtres; puis l'atelier de Phidias, dont on découvre encore l'emplacement.

Et partout, des statues, des colonnes, des ex-voto; des stèles, des inscriptions. Statues de vainqueurs, car tout vainqueur des Jeux a droit à la sienne; colonnes rappelant un fait historique, un souvenir; des cités qui concluent un pacte viennent en déposer ici, pour ajouter à la solennité

de leur accord, le texte gravé. Il n'est pas un événement mémorable de l'histoire de l'histoire qui n'ait ici son procès-verbal.

\*  
\*\*

A l'origine, la course du stade constituait l'unique concours olympique. Mais d'âge en âge, le programme initial ne tarda point à s'enrichir. On accueillit le pentathlon; après lui, le ceste ou pugilat; au septième siècle, ce furent les courses de chars, et bientôt les courses de chevaux; enfin fut admis le pancrace; on vit même jusqu'à des courses de mulets et de poulains. Au cinquième siècle, il ne fallait pas moins de cinq journées pour contenir les diverses épreuves.

Tous les quatre ans, dix mois avant la nouvelle olympiade, la ville d'Elis, à qui revenait, par droit traditionnel, le soin d'organiser les Jeux, désignait dix magistrats, appelés *hellanodices*, investis de pleins pouvoirs. A eux de régler l'ordonnance des fêtes et des concours, la surveillance, la police.

Leur premier soin consistait à recevoir les engagements.

Tous n'étaient point admis. On regardait comme un privilège de fouler l'arène olympique. Olympie prétendait ne s'ouvrir qu'aux seuls Grecs. Tout ce qui n'était pas grec était « barbare », et les barbares n'avaient accès sur la piste, non plus que dans les rangs des spectateurs. Pas davantage, d'ailleurs, les femmes, la peine de mort menaçant toutes celles qui enfreindraient la règle. Il fallait, à l'origine, que tous les concurrents fussent de pure race hellénique; des tempéraments ayant été apportés à cette loi sévère, tout au moins durent-ils être de naissance libre. Tout athlète convaincu d'impiété ou de sacrilège était écarté. Longtemps furent refusés les Spartiates, portant, des générations durant, la peine que Lacédémone eût une fois violé la trêve sacrée. Ainsi les Grecs prétendaient-ils qu'Olympie fût non seulement la cité de l'honneur, mais comme une diète ou un Synode aristocratique. Telle est l'idée qu'ils se faisaient de l'athlétisme: une culture supérieure réservée à ceux que leur naissance en rendait dignes. Seuls avaient le droit d'y briguer la couronne les hommes de leur race, à condition qu'ils fussent libres et vertueux. Les Jeux Olympiques furent, au plus haut sens de ces mots, une école de patriotisme et de loyauté. La solennelle amphictyonie hellénique, c'est à Olympie qu'elle se tint.

Pour tous les concurrents, un entraînement de plusieurs mois, surveillé par les *hellanodices*, était obligatoire. Ils étaient ensuite, suivant leurs aptitudes, répartis entre les différentes épreuves, et enfin, transportés à Olympie; ils y achevaient leur préparation au gymnase et à la palestra.

Le onzième jour du mois d'hécatombeon, a lieu ce que nous appellerions la cérémonie d'inauguration. Franchissant la porte principale de l'Altis, tous ceux qui vont avoir un rôle dans la fête olympique se dirigent vers le temple de Zeus; puis leur procession, s'allongeant, d'autel en autel, à travers le bois sacré, s'arrête devant l'image de Zeus Orkios, protecteur des serments, et là, les mains étendues au-dessus de la chair sanglante des victimes, tous, juges, athlètes, cochers, professeurs, entraîneurs, jurent que leurs intentions sont pures, qu'ils ont observé les règles, et qu'ils lutteront loyalement. Serments qui comptent. Il y a, pour les parjures, outre le déshonneur, de lourdes amendes, voire des verges. Au bas de la terrasse des Trésors, s'alignent les *Zanes*, où des inscriptions vengeresses rappellent le souvenir des crimes et les noms des criminels.

Le lendemain, au petit jour, l'immense foule, dont la plus grande partie a campé aux bords de l'Alphée et du Kladéos, emplit le Stade et, massée jusqu'au sommet de ses pentes, lui fait une vivante couronne. Dès que paraît le soleil, les fanfares éclatent, un brouhaha joyeux monte

de la plaine en liesse. Sortant de l'Altis, franchissant le passage voûté qui aboutit au Stade, et dont on voit encore des vestiges, le cortège officiel, précédé des trompettes, s'avance au milieu de l'arène. Vêtus de robes écarlates, les *hellanodices* marchent en tête, et gagnent leur tribune de marbre. Derrière eux, viennent les députations, les personnages célèbres, les invités de marque. Enfin la troupe des concurrents qui, défilant en rangs ordonnés, viennent se masser à l'extrémité de la piste.

L'appel commence par les coureurs du Stade. Un héraut les annonce successivement, d'une voix retentissante, par leur nom et celui de leur ville, et des acclamations saluent au passage ceux en qui la foule reconnaît de précédents vainqueurs. Quand tous ont été nommés, le héraut, s'adressant de nouveau au peuple, poursuit:

— Quelqu'un d'entre vous peut-il reprocher à l'un de ces athlètes de n'être point de naissance pure ou de condition libre, d'avoir été puni des fers, d'avoir montré des mœurs indignes ?

Question devenue rituelle, à laquelle il est bien rare que soit donnée une réponse, car il y a longtemps que les *hellanodices*, selon une des premières obligations de leur charge, ont fait une enquête sur chacun des concurrents.

Voici que l'on se met en place pour la première course. L'arène est longue de 211 mètres, large de 32, recouverte d'un sable épais, afin d'accroître les difficultés des épreuves. A l'une et l'autre extrémités, deux lignes de calcaire blanc, enfouies dans le sol et percées de trous carrés destinés à recevoir les poteaux entre lesquels pouvaient se placer vingt coureurs, ont été mises au jour par les archéologues allemands, à qui revient le haut mérite d'avoir, dans le dernier tiers du dix-neuvième siècle, mené à bien la fouille d'Olympie. 192 mètres 27 centimètres séparent ces deux lignes blanches, marquant ainsi sa longueur authentique du stade olympique, dont on savait seulement, jusqu'à cette découverte, qu'il mesurait 600 pieds, les propres pieds d'Hercule qui, selon la légende, avait, en les plaçant bout à bout six cents fois de suite, déterminé la mesure de chacun des quatre côtés du mur primitif de l'Altis.

Au signal de la salpinx, les coureurs alignés bondissent. A eux revient le privilège d'ouvrir les Jeux par le plus ancien, le plus vénérable, le plus noble de tous, la course, dont les dieux eux-mêmes firent leur divertissement. Mais il est plusieurs types de course. D'abord, la course simple, qui consiste à aller de l'une à l'autre ligne blanche, sur le parcours d'un stade; puis la course double ou *dioulos*, où l'on double la borne, pour revenir au point de départ, et qui équivaut à deux stades: enfin la course de fond, ou *dolichos*, qui comprend douze fois le double trajet, soit un peu plus de 4.600 mètres.

Les matières et l'ordre du programme ont certainement varié au cours des olympiades, et l'on ne saurait prétendre en fournir l'exacte distribution. Du moins semble-t-il qu'au cinquième siècle, la première journée ait été réservée aux adolescents et aux enfants, à qui les Jeux avaient été ouverts à partir de la trente-septième olympiade, c'est-à-dire l'an 632. Nous savons aussi dans quel ordre se déroulaient alors les concours. Après la course, vient la lutte.

Le sort accouple les combattants. Leur corps ruisselle d'huile afin de rendre les prises plus malaisées, et, par surcroît, ils luttent sur un sol arrosé, détrempe, boueux, où ils glissent, et achève de les faire insaisissables. Cependant, les lois du combat sont sévères. Il s'agit que l'adversaire touche des deux épaules, non pas une, mais trois fois de suite, et encore n'est déclaré vaincu que celui qui, à haute voix, avoue sa défaite.

Le ceste ou pugilat, qui succède à la lutte, est, de tous les combats, le plus violent. Deux hommes qui s'y affrontent ont l'aspect de deux guerriers. Sur la tête, ils portent une calotte renforcée d'airain; ils ont les mains et les

avant-bras garnis de lanières de cuir entrelacées et hérissées de petites boules de plomb : redoutable attirail imaginé pour l'attaque autant que pour la défense. Pour le reste, ils sont entièrement nus. Comment des colosses ainsi armés ne s'entretuent-ils point à chaque coup? C'est, d'une part, qu'il y a des sanctions contre celui qui laisse sans vie son adversaire, et, d'autre part, que les Grecs ont su faire, d'un sauvage combat, un jeu d'adresse. Le talent, en effet, consiste, à vrai dire, moins à frapper juste et à « encaisser » qu'à esquiver. Il en résulte que les combattants s'observent, que les combats sont fort longs, et que la victoire revient finalement au champion qui, ayant le mieux usé de la feinte et de l'artifice, a su harceler son adversaire, le traquer, l'épuiser, à celui des deux enfin dont la tactique a dominé. Ainsi la gravité même du risque a introduit dans le jeu son correctif. Pour apprécier l'âme de deux peuples, mettons en regard les tempéraments que la Grèce apporta au redoutable combat du ceste, qui fut la passion des héros homériques, la barbarie avec laquelle la Rome antique jetait l'un contre l'autre, à travers le cirque sanglant, ses gladiateurs.

Une autre observation s'impose à son tour. C'est que le ceste, comme la lutte, comme le pancrace, si rude qu'il paraisse, fait appel aux facteurs moraux autant qu'aux forces physiques. Cela est vrai pour tous les jeux de l'athlétisme, pour tous les sports, dans tous les temps, chez tous les peuples. Du moins les Grecs ont-ils les premiers aperçu cette grande vérité que contestent, aujourd'hui encore, certains adversaires du sport. Être un grand champion, c'est posséder une âme. Une volonte, trempée à l'égal des muscles, c'est faire des muscles les serviteurs d'une pensée. A l'athlète vainqueur, les Grecs décernent le titre de héros, qui implique une primauté spirituelle. Souvenons-nous que la fin assignée par eux à l'éducation est de former des citoyens.

Le pancrace, qui se dispute ensuite, participe de la lutte et du pugilat. Il consiste tout ensemble à lutter et à boxer, à s'étreindre et à frapper. La Grèce l'a inventé, les Romains l'ont hérité d'elle, mais il a disparu avec leur civilisation, et le sport moderne n'admet point le mélange des genres. A Olympie, le pancrace passionnait la foule. Vers lui, allaient les suprêmes enthousiasmes. La couronne des couronnes, c'est celle qui récompensait le vainqueur des vainqueurs, celui du pancrace. Les grands athlètes olympiques dont les noms sont venus jusqu'à nous, les Milon de Crotonne, les Diagoras, les Timanthe, les Euclés, les Kallias, c'est au pancrace qu'ils durent leur renommée.

Le lendemain, le spectacle est à l'Hippodrome. Les dimensions de celui-ci sont d'un stade de largeur sur quatre de longueur, soit 770 mètres. Nous voici en pleine aristocratie. Les gens du commun n'ont accès ni aux courses de chars ni aux courses de chevaux. Ceux qui font courir, c'est un Philippe, un Pausanias, un Hiéron; c'est un rot de Syracuse, de Macédoine, d'Agrigente; c'est un Alcibiade; ce sont même des cités qui présentent un char sur la ligne de départ.

Le char est cette caisse basse que les dessins nous ont fait connaître, montée sur deux roues et attelée soit de deux, soit de quatre chevaux, dont deux de volée. Le cocher, vêtu d'une légère tunique, est debout, tenant en mains les guides et le fouet. Quand un aigle mécanique, dressé au-dessus d'un autel érigé à l'extrémité orientale de l'immense arène, agite ses ailes, c'est le signal; toutes les barrières s'abaissent à la fois, et les chars, jusque-là contenus dans des stalles alignées, s'avancent, entraînés par leurs chevaux, que les cochers stimulent du fouet et de la voix. Bientôt les voici, tous ensemble, sur la ligne de départ, et, au strident appel de la salpinx, ils bondissent.

C'est une course furieuse. A travers l'épais nuage de sable blanc dont ils sont aussitôt enveloppés, on distingue

des ombres impétueuses, d'où s'échappent des vociférations, des invectives, parfois d'effroyables tonnerres. Il arrive que, le nuage se dissipant, tandis que les cochers, plus loin, poursuivent la lutte, on aperçoit sur la piste un char disloqué, des roues broyées, un conducteur inanimé, des chevaux en démente qui galopent en tous sens, en jetant à travers l'hippodrome leurs hennissements épouvantés. La course, en effet, est triplement dangereuse: par les difficultés du parcours, qui comporte, à chaque extrémité, un brusque tournant autour d'une borne; par l'entassement des concurrents, dont chacun, en dépit de son serment, cherche à s'assurer ce que nous appellerions la « corde », fût-ce en « coupant » ou gênant les autres: enfin par la fragilité des véhicules, littéralement bondissants derrière la folle galopade de puissants coursiers.

Chacune des deux bornes est six fois doublée; cela veut dire que la piste, à l'aller et au retour, doit être douze fois couverte dans toute son étendue, ce qui équivaut à un parcours de neuf kilomètres. Enfin la course s'achève, le vainqueur passe triomphalement la ligne d'arrivée, et les acclamations retentissent à travers l'immense vaisseau, saluant l'une des plus prestigieuses victoires olympiques.

Les chars sont toujours montés par des cochers aux gages de leurs maîtres; mais la course de chevaux, qui succède à celle des chars, a un autre attrait et possède un autre



(Photo Giraudon)

CESTIAIRE. ART GREC. (ÉCOLE DES BEAUX-ARTS).

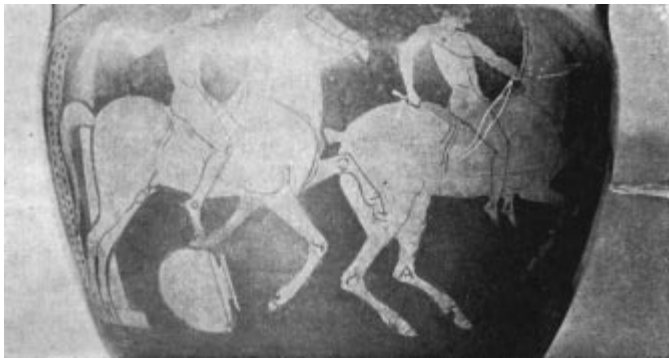

(Photo Giraudon)

DEUX ÉPHEBES A CHEVAL.  
D'APRÈS UNE PEINTURE DE VASE.

lustre. On sait que les Grecs furent d'admirables cavaliers, dont l'élégance et la science sont attestées par d'innombrables représentations iconographiques et sculpturales, et que notamment Athènes, dans toutes les guerres qu'elle eut à soutenir, y brilla par un incomparable corps de cavalerie. Aussi n'est-il pas rare de voir d'importants personnages monter eux-mêmes leurs coursiers et se mesurer dans l'arène olympique. C'est d'ailleurs la seule épreuve où des citoyens de marque consentent à paraître en personne.

La journée de l'hippodrome est dès lors achevée. Le jour suivant, l'insatiable foule se retrouve au Stade. C'est le jour du pentathlon.

L'on sait en quoi consiste le pentathlon, dont le nom a été heureusement restauré dans l'athlétisme moderne. Comme ce nom l'indique, il comprend cinq épreuves successives, dans lesquelles tous les concurrents doivent se mesurer, et qui sont: le saut, le lancement du disque, le jet du javelot, la course et la lutte. Quiconque n'a pas été vainqueur dans trois au moins de ces concours ne saurait prétendre à la couronne. Ainsi, bien loin de fonder la victoire sur le calcul d'une moyenne de points, susceptible de favoriser une médiocrité généralisée, un sage règlement entend faire, d'une primauté affirmée, la condition du prix.

Dans le programme olympique, comme dans la faveur populaire, le pentathlon a son rôle propre. Car il s'en faut que ce programme ait été établi à l'aventure. La Grèce a mis quatre siècles à le parfaire, et chacun des éléments qui le composent répond à un objet propre, à une tendance particulière de l'athlétisme. L'amour des chevaux, l'art de l'équitation sont satisfaits à l'hippodrome, et la course de chars y est, de surcroît, imposée par une des plus vénérables traditions de l'antiquité hellénique. Il en est de même de la course à pied, chère aux dieux. Le ceste, la lutte, le pancrace consacrent le plus fort, le plus résistant, le plus brave. Mais le pentathlon est quelque chose qui réunit les attraits les plus divers et met en jeu toutes les qualités variées, dont l'assemblage fait la beauté de l'athlétisme. Il y faut successivement de l'adresse, de la souplesse, de la rapidité, de la légèreté, de la puissance, du coup d'œil. Il est la portion de choix, la fine et difficile compétition qui appelle les belles attitudes et tend à réaliser cette harmonie qui fut, dans tous les ordres, la suprême recherche de la Grèce, et reste la vivifiante, l'éternelle leçon due par le monde moderne à sa mère nourricière.

Le pentathlon fait donc mieux que de terminer les Jeux. Il les couronne et les résume. Au moment où s'achève la dernière épreuve de lutte, il ne reste plus qu'à offrir au peuple assemblé un brillant spectacle. C'est la « course armée » — parade plus que concours — où l'on voit s'élan- cer à travers le stade et doubler la borne de magnifiques athlètes alourdis par l'armure complète des combats, et qui, bouclier au poing, brandissent la lance.

Ainsi se déroule, durant les quatre premières journées, la série grandiose des concours olympiques. Tout y a sa place de ce que contient l'athlétisme. On pourra, dans les temps modernes, multiplier les types de courses, imaginer des épreuves nouvelles, l'on n'ajoutera rien aux leçons techniques qui se dégagent d'un tel programme. Au reste 96 olympiades ont été nécessaires aux Grecs pour le parachever; l'œuvre, commencée au huitième siècle, n'est complète qu'à l'aurore du quatrième. C'est seulement à la dix-huitième olympiade, c'est-à-dire au bout de soixante-douze ans, qu'y est apparu le pentathlon, et il fallut cent trente-deux années pour que l'on s'avisât d'y introduire le pancrace.

La cinquième journée est celle des récompenses et des adieux. Elle n'emprunte point sa solennité à l'éclat d'une manifestation d'apparat, mais au caractère religieux dont elle est imprégnée, et qui lui confère une grandeur austère. Seuls y prennent part les personnages qui ont eu un rôle dans l'organisation ou l'administration des Jeux, les invités de marque, les athlètes. La foule n'y est point conviée. Déjà les vainqueurs, ou *olympionikes*, ont reçu, dans l'instant même où ils étaient proclamés, une palme, qui est, aux yeux du peuple, le signe de leur triomphe, mais l'attribut de la victoire est la couronne: c'est elle qu'ils viennent chercher, les Jeux finis, dans l'Altis, devant le temple de Zeus, dieu des dieux.

Par les soins des hellanodices, devant la porte du temple auguste, toutes les couronnes, faites d'une branche coupée dans l'olivier sacré que planta Hercule lui-même, sont placées sur une vaste table d'or et d'ivoire, ciselée par Colotès, et, un héraut avant appelé chaque olympionike par son nom et celui de la cité qui l'a délégué, celui-ci s'avance pour recevoir la couronne qu'un hellanodice pose sur sa tête. Le voilà quasi immortel. Son nom est désormais inscrit, pour ce que les hommes appellent l'éternité, sur les tablettes où l'on peut lire, au gymnase, la liste des vainqueurs depuis l'an 776; peut-être aura-t-il, de surcroît, sa statue; en tout cas, en attendant cette suprême consécration, son voyage de retour sera d'un conquérant. Sa patrie l'accueillera sous des arcs de triomphe. Maints privilèges l'y attendent. Il sera exempté d'impôt; une pension lui sera votée; il aura sa place marquée au théâtre et dans toutes les cérémonies publiques; partout où il paraîtra, il sera l'olympionike, l'honneur de la cité! Peuple généreux, peuple empli d'un mâle orgueil, qui se montre ainsi capable d'honorer ceux qui l'ont honoré. Il est possible que, las d'Aristide, il ait banni ce juste; en revanche, quelle ardeur ne mettait-il point à guetter, pour les récompenser, les enfants de sa race qui avaient su ajouter une parcelle au prestige de la patrie!

Avec la dernière couronne posée sur le front du dernier olympionike, avec le dernier cortège qui, dans une dernière évolution, dédie aux dieux la suprême libation, la fête olympique est finie; pour quatre années, la douce Elide demeurera silencieuse, et Olympie comme morte. Le départ commence aussitôt. Sur les chemins de la mer comme sur les routes de la terre, les nefes larguent leurs voiles, les chevaux hennissent, las d'un repos de cinq jours, les chars s'ébranlent, les petits ânes reprennent leur trot menu. Un jour ne se sera point écoulé que de tout ce brouhaha, de ces clameurs, de cette foule pareille à un mouvant océan, il ne restera rien dans la plaine d'Elide, rien que le pesant silence des grandes solitudes, à peine troublé par les allées et venues des prêtres et des magistrats attachés à Olympie et occupés à remettre toutes choses en ordre.

C'est en 393 après J.-C., nous l'avons rappelé, que, pour la dernière fois, les Jeux furent célébrés. L'année suivante, Théodose I<sup>er</sup> les interdit irrévocablement. Fanatique plus furieux encore que celui-là, son successeur, Théodose II, fait incendier les temples. Ne faut-il pas effacer du



sol lui-même les grandioses témoins de l'inferral paganisme et d'une civilisation abhorrée? Plus tard, des tremblements de terre ajoutent aux maléfices des hommes. Puis une ville byzantine, édifiée avec les marbres épars des temples, s'élève sur ce qui fut l'Altis. Le Kladéos, à son tour, rompant ses digues, répand de toutes parts son limon. Et voici venir successivement, pour parfaire l'œuvre de destruction, les Slaves, les Francs, les Vénitiens, enfin les pires de tous, les Turcs.

Dès lors, Olympie, effacée de la surface de la terre, ne vit plus que dans le souvenir de quelques hellénistiques orientaux. Des siècles passeront ainsi, dans l'ignorance totale d'une grandeur si retentissante. La Renaissance, restaurant l'hellénisme, tirera du linceul des âges le nom de la cité illustre. Mais il lui faudra, pour revivre, attendre le dix-neuvième siècle, passionné, dans tous les ordres, de recherche, d'invention, de résurrection. En 1829, les mains de deus passants s'avisent de soulever un coin du suaire de boue sous lequel repose un grand cadavre chargé de gloire: ce sont deux Français, membres de la Commission de Morée, Bouet et Dubois, à qui revient le mérite d'avoir retrouvé l'emplacement du temple de Zeus et mis au jour trois

fragments de métope, qu'ils rapportèrent au Louvre. Cinquante ans plus tard, s'attaquant à la totalité de la ruine, l'archéologie allemande, dont c'est l'un des ouvrages les mieux réussis, entreprenait de déblayer une couche de sable qui atteignait jusqu'à six mètres d'épaisseur, et, en peu d'années, elle nous restituait Olympie.

La carte des deux villes, celle des temples et celle des athlètes, est maintenant inscrite sur le sol. Rien d'émouvant comme d'errer à travers de si glorieux vestiges. C'est aux lieux mêmes où douze siècles les virent revenir tous les quatre ans, que l'on comprend pleinement ce que furent les Jeux Olympiques. C'est là qu'il faut s'attarder pour en saisir la leçon historique, comme si quelque chose de l'âme grecque était resté suspendu aux rameaux des arbres du Kronion. Et c'est dans cette plaine élégante et grave, que dominant en cercle des coteaux coiffés d'arbres comme de chevelures harmonieuses, c'est à l'heure crépusculaire où l'être en méditation, s'incorporant aux choses, se sent fondre dans la nature, qu'apparaît ici, resplendissant et fort, énergique et suave, le visage le plus pathétique de l'hellénisme en action.

## AU DIX-NEUVIÈME SIÈCLE

### Athènes essaye de faire revivre Olympie

Entre le jour où le fanatisme d'un empereur, venu du pays qui devait enfanter l'inquisition, scella sur Olympie la pierre tombale, et l'instant où une initiative française restaura, dans Athènes transportée, les jeux oubliés, 1503 années ont coulé sur le monde en rénovation.

En ces quinze siècles, qui virent tant d'apothéoses et d'écroulements et qui ont jeté dans l'histoire les noms de tant d'empires dont nous connaissons du même coup la naissance, le triomphe et la chute, qui s'aviserait de se souvenir des glorieuses assises du panhellénisme que furent les Jeux olympiques ? Ils semblent morts, irrémédiablement morts, enfouis au plus profond des fastes de la Grèce éternelle. Il y eut cependant une heure où quelqu'un tenta de les tirer des lointains du passé. Ce fut à Athènes, vers le milieu du siècle dernier. Sur cette tentative singulière, mal conçue, mal conduite, aussi dénuée de tradition que d'imagination, on a recueilli ici des renseignements où le pittoresque ne fait pas défaut, et qui, pour la plupart, ont le mérite de la nouveauté (I).

En 1858, régnait en Grèce le bavarois Othon, qui devait être déposé en 1862. Alors vivait en Roumanie l'Epirote Evangélios Zappas, un de ces généreux évergètes tels que la Grèce moderne, depuis un siècle, à tous les moments de sa jeune histoire, n'a cessé d'en rencontrer, et qui, enrichis à l'étranger, entendent faire profiter leur patrie des chances de leurs négoce. Evangélios Zappas est en bon rang dans la bienfaisante phalange; mais l'offre qu'il fit au roi Othon ne manqua point d'imprévu.

(I) M. J. E. Chryssaphis a entrepris à ce sujet un travail important, encore inédit. Il a bien voulu me communiquer, avant de les publier, les résultats de ses recherches, et je tiens à lui en exprimer ici ma vive gratitude. M. Chryssabhis, directeur de la section de la gymnastique au ministère de l'Instruction publique à Athènes, a eu à sa disposition les archives officielles, et il apporte en ces matières une particulière compétence. — G. B.

Ce qu'inopinément il lui proposa, ce fut de mettre à sa disposition 400 actions de la Société de navigation hellénique, dont il était le grand maître, pour que les arrérages en fussent affectés à l'institution de « Concours Olympiques » ; à cette donation, il ajoutait 3000 florins, destinés à organiser en 1859 les premiers de ces concours. La Grèce n'était pas, en ce temps, en situation d'épiloguer sur les dons qui venaient à elle; après avis du Conseil des ministres, un décret royal, rendu le 19 août, accepta l'offre de Zappas, et il fut dès lors établi que, tous les quatre ans, auraient lieu à Athènes des concours dits olympiques. Mais qu'est-ce que l'évergète entendait par là, et que devaient être ces « olympiques » dont le décret d'Othon ordonnait tout soudain la restauration ?

Ce n'était pas tout à fait ce que l'on pourrait croire.

Enfiévré de patriotisme, le bon Zappas voulait que sa fondation contribuât au « progrès national ». Terme bien vague, objet bien lointain, en un pays où tout était alors à créer, où n'existait nulle industrie, où tout le commerce était aux mains des producteurs de raisins secs et d'olives, où toutes les forces vives de la nation allaient chercher à l'étranger les champs d'action qui leur manquait en Grèce. Travailler pour « le progrès national », c'était donc, dans l'esprit d'un homme tel que Zappas, encourager sous toutes ses formes l'activité hellénique, notamment en matière d'industrie, d'agriculture et d'élevage, et ce fut en effet le programme assigné par lui aux nouveaux concours quadriennaux. Cependant, comme ils devaient s'appeler olympiques, l'olympisme n'en fut pas tout à fait exclu, et l'article 15 du décret royal prescrivit qu'une place y fût faite aux jeux gymnastiques donnés solennellement dans le stade, dans l'après-midi du troisième dimanche, la fête inaugurale étant fixée au premier d'octobre 1859. Le décret stipulait encore que, dans chaque concours (qu'il s'agît d'ailleurs d'une épreuve de lutte ou de la présentation d'une

vache laitière), le vainqueur recevrait cent drachmes, et le second, cinquante, tous deux étant gratifiés en outre d'un rameau d'olivier. Ainsi se conjuguèrent, dans la pensée de l'évergète et des ministres d'Othon, le service pratique de la Grèce moderne et l'auguste tribut moral rendu au souvenir des grands aïeux.

A peine ces importantes nouveautés étaient-elles connues qu'un fougueux intellectuel, d'un élan, se leva. En Grèce, comme en France, il se rencontre toujours, dans toutes les causes, un intellectuel pour prendre les intérêts de la raison. Celui-là, qui vivait alors à Paris, s'appela! Minoïdis Minas, et ce qu'il se mit à proclamer, dans une plaquette qu'il lança incontinent (*Philostrate*, traité de gymnastique), était la sagesse même. Quelle invention saugrenue, faisait-il, de confondre dans le même programme, de mêler dans les mêmes apothéoses, des choses aussi disparates et discordantes qu'une exposition industrielle ou agricole et des jeux ressuscités de la tradition olympique? L'industrie grecque, où la rencontrer, alors qu'il n'est point, dans tout le pays, une pelote de fil qui n'ait été achetée à l'étranger? Et si M. Zappas a entendu évoquer la Grèce ancienne, n'est-ce pas dans une de ses manifestations les plus illustres qu'il convient de la faire revivre? Que l'on se borne donc à rendre à la jeune Grèce ses jeux olympiques, que l'on restaure le stade, auquel il suffira de rendre ses gradins, et que l'on fasse appel à une jeunesse enthousiaste, en qui s'est perpétué le goût des exercices physiques, qui, chaque dimanche, jusque dans le village le plus reculé, ont leurs acteurs et leurs spectateurs.

Ainsi s'exprimait, avec une brûlante éloquence, Minoïdis Minas; mais il écrivait sur le sable du désert, et rien ne fut changé au plan établi. Tout ce que l'on consentit à faire pour les jeux, ce fut de leur donner un règlement. Rien n'y fut omis, ainsi qu'en témoigne le texte que nous avons sous les yeux, et, sans entrer en d'inutiles détails, notons seulement que les épreuves olympiques devaient être limitées au saut, à la course, au lancement du disque, à la lutte. Quant aux vainqueurs, un héraut proclamerait leur nom, celui de leur père et de leur mère, celui de leur cité natale, et, debout sur un char, faisant le tour de l'arène, ils recueilleraient les applaudissements de la foule transportée. Voilà comme les Athéniens de 1859 se reliaient à la tradition olympique, en la renforçant de romantisme. Ils ne négligeaient point pour cela l'aspect pratique des choses, et ils n'en étaient pas encore à faire la moindre hypothèse sur ce que nous avons appelé, plus tard, les principes de l'amateurisme. En effet, la couronne et le rameau d'olivier, réservés au premier et au second, comme aux plus fameux « olympionikes » fêtés dans l'Altis, n'excluaient pas les prix de cent et de cinquante drachmes qui leur devaient revenir, et l'article quatrième signifiait en outre que les lauréats auraient la préférence pour les postes rémunérés de professeurs de gymnastique et de directeurs des jeux.

Le dimanche 15 novembre 1859 fut la journée des jeux athlétiques. Le programme arrêté avait, dans les dernières semaines, subi quelques remaniements. A l'instar d'Olympie, on avait la course *dioulos* (course de vitesse) et la *diolichos* (course de fond). Le saut triple succédait au saut simple. On lançait le disque en hauteur, puis en longueur. On avait ajouté le lancement du javelot, avec une tête de bœuf pour objectif; mais là ne s'étaient point limitées les innovations : l'*askoliasme* avait son rang, je veux dire la course en sac de cuir, et n'avait-on pas eu l'idée d'offrir aux campagnards accourus à la ville, en guise de bouquet, le régal d'un mât de cocagne?

Ce programme se déroula, non pas au Stade, qu'il eût fallu préparer à grands frais, mais sur la place Louis, en présence des souverains, des ministres, des autorités municipales, sous la direction du gymnaste Pagon, et, sans aller plus avant, révélons tout de suite que ce premier essai

fut pitoyable. Les journaux du temps nous renseignent à cet égard. Partout le désordre. Les cavaliers chargés de maintenir la foule en donnant l'exemple, et, brutalement, à tort et à travers, frappent tout ce qui leur tombe sous la main, les enfants comme les femmes. Le public éperdu fuit de toutes parts, d'autant plus pourchassé qu'il est plus affolé, et ne comprend rien à ce qui se passe. Comment comprendrait-il ? La direction technique des jeux est nulle, En dépit du règlement, concourt qui veut : on admet qui se présente, fût-ce des gamins: on voit s'aligner pour la course l'un des gendarmes chargés du service d'ordre : dans la même épreuve, un mendiant aveugle fait le bouffon tragique. Pour comble, un concurrent de la course de sept stades, épuisé par son effort, s'écroule et expire. C'était plus qu'il n'en fallait pour discréditer les jeux olympiques, du moins ce que l'on appelait de ce nom. Tout ce qu'il était possible de faire pour les replonger, plus profondément que jamais, dans les catacombes du passé, il semble bien que le digne Zappas, ses conseillers et les exécuteurs de sa volonté, l'avaient fait. Du reste, un des augures de l'époque, un certain Tziotis, alors directeur de la gymnastique, avouait lui-même avec candeur qu'il ne connaissait rien de cette affaire.

\*  
\*\*

L'étonnant fut que la Grèce, loin de se décourager, récidiva. Il est vrai qu'elle y mit le temps. Et, cette fois encore, ce fut pour déférer à la volonté de Zappas le bien intentionné.

Il était mort peu de temps après la comédie de 1859, mais non sans assurer à In grande pensée de sa vie le secours d'une inscription testimoniale. C'est ainsi que, revenant, pour préciser ses vues, sur l'acte antérieur de sa donation, il spécifiait que les jeux proprement olympiques devaient avoir, dans le programme général, une place conforme à leur éminente dignité, et que notamment il convenait de leur donner pour cadre un stade reconstitué selon le plan dressé par lui-même. Pour obéir au testament de l'évergète, un décret royal régla, en régla, In composition de la Commission des Olympiques, que présiderait le ministre de l'intérieur en personne, et un second décret, rendu quatre années plus tard, en 1869, fixa au mois d'octobre 1870 l'ouverture du deuxième Concours olympique.

Un règlement détaillé ne tarda point à intervenir, sous le titre de « Règlement des jeux gymniques dans le Stade ». et ses dix-sept articles accusèrent l'évident souci de se référer à la tradition antique, comme s'il eût suffi de reprendre quelques-uns des rites usités à Olympie pour renouer la chaîne brisée depuis près de quatorze siècles! Il convient d'ailleurs de reconnaître que le programme technique, qui nous intéresse davantage ici, était assurément plus complet et mieux étudié que celui de 1859. Le Règlement, dans son article 5, énumérait les différentes épreuves à disputer, dans l'ordre même où elles devaient se succéder. C'étaient :

La course plate de deux stades;  
Le saut triple avec élan :  
Le saut simple en longueur avec élan:  
Le lutte debout et à terre (réminiscence antique):  
Le lancement du disque :  
La première demi-finale de la lutte:  
Le lancement du javelot;  
Le saut à la perche au-dessus d'un fossé:  
La seconde demi-finale de la lutte:  
La corde lisse;  
Le mât de cocagne (on y tenait !):  
La lutte à la corde;  
La finale du mât de cocagne;  
La finale de la corde lisse:  
La finale de la lutte.

Les articles suivants fixaient avec une certaine précision les règles des différents concours, et, sur celui de la lutte à la corde, je trouve une note curieuse qui nous apporte, grâce au savant M. Chryssaphis, un renseignement intéressant. En voici la traduction textuelle :

« Ce jeu de la lutte à la corde est probablement ce que les anciens appelaient *skaperdan elkin*, décrit par Polydeuque. *Skaperda* désigne une poutre percée au milieu, enfoncée dans la terre: à travers le trou, passe une corde dont chaque bout est attaché à chacun des deux adversaires, tous deux ayant le dos tourné à la poutre. Celui qui, tirant l'autre, lui fait toucher le dos à la poutre est le vainqueur: c'est ce que les anciens appelaient *skaperdan elkin*; mais il arrive que d'autres joueurs s'y ajoutent et s'attirent mutuellement en s'attachant ensemble ».

Un règlement annexe concernait la natation et les régates, qui devaient se donner à Phalère, et qui, en fait, n'eurent pas lieu. Mais la partie la plus amusante de ce document officiel est assurément le budget des frais envisagés. Il atteint le fabuleux total de 4.185 drachmes et 50 lepta, y compris l'outillage, les pris en espèces, les appointements des différents fonctionnaires, depuis le directeur des jeux jusqu'à l'orchestre et au trompette (8 dr.), enfin les vêtements de sport (tricot, ceinture en caoutchouc (!). sandales), qui devaient être fournis aux concurrents dans le besoin, chaque équipement étant estimé 19 dr. 50 lepta.

Certains des articles de ce budget sont dignes d'être évoqués aujourd'hui. C'est ainsi que le directeur de la gymnastique, engagé pour trois mois, y figure pour le traitement impressionnant de 600 dr., soit 200 par mois.

La dépense d'outillage la plus forte devait être celle d'un mât de 20 mètres sur 40 centimètres de diamètre à la base, qui, mis en place, était inscrit pour 250 dr. Une perche de 4 mètres devait revenir à 8 dr. ; un javelot, 10 dr. : un disque en bois, 3 dr. ; une poutre de 2 m. 50, 8 dr. On aurait une corde de 15 m. sur 4 centimètres de diamètre pour 35 dr., et 30 petits drapeaux pour 45 dr. Quant au vestiaire à construire en bois (6 m. de longueur), il coûterait 200 dr. Temps innocents de 1870, que vous êtes loin de nous! Plus loin assurément que vous ne sembliez être vous-même de la dernière olympiade!

C'est le 18 octobre 1870 que se déroulèrent les Jeux olympiques. Un Allemand en avait été l'organisateur, Jules Ening, jadis secrétaire au palais royal sous Othon, resté en Grèce, après la déposition du bavarois, pour y enseigner à la fois la musique et la gymnastique: on n'est pas plus platonicien ! La direction technique était échue à Daniel Tziotis, dont nous avons déjà trouvé le nom tout à l'heure et qui, sans doute, depuis 1859, avait eu le loisir de combler les lacunes de son éducation olympique. Le succès fut imprévu, au dire du vice-président de la commission d'organisation, M. D. Christidis, lequel écrivait lyriquement :

(( Le peuple accourut en masse, et près de trente mille spectateurs assistèrent aux jeux. La présence de cette foule compacte, l'ordre religieux qui, d'un bout à l'autre, s'y maintint, l'émotion profonde qui se lisait sur tous les visages, autant d'irrécusables témoignages qui attestaient l'étroit parenté des Grecs d'aujourd'hui avec leurs ancêtres, l'identité de leurs caractères, de leurs penchants, de leurs goûts .

Peut-être était-ce beaucoup dire. Les jeux finis, la commission des Juges consigna dans un rapport les résultats de ses observations. C'est une étude judicieuse, où abondent les remarques de bon sens inspirées par l'expérience qui venait de se développer. Les conclusions en peuvent être résumées en deux points. Premier point: tels qu'ils sont organisés, les Jeux apparaissent brusquement dans une nation qui n'y est point préparée; les concurrents se

recrutent naturellement dans un monde de travailleurs épuisés par leur travail quotidien, et qui n'ont pas le loisir d'en distraire les longues heures nécessaires à un entraînement méthodique ; dans ces conditions, les Jeux modernes risquent de n'être qu'une parodie des Jeux anciens, dont le rôle moral, social, politique, fut si considérable dans la société antique, et il serait vain d'espérer y attirer la jeunesse intellectuelle. Deuxième point : veut-on créer une institution qui réellement agisse sur la race, tant au point de vue physique qu'au point de vue moral? Nul autre moyen que d'introduire l'exercice physique à tous les échelons de l'enseignement public et dans l'éducation privée. Les auteurs du rapport ajoutaient que la gymnastique est un art grec par excellence, que tous les états civilisés sont en train de faire, dans l'éducation de la jeunesse, la part de l'athlétisme, et, pour finir, judicieusement ils observaient — n'oublions pas que ce rapport était écrit à la fin de 1870 — que ce fait n'était certainement pas étranger « aux étonnants exploits des Prussiens ».

En conclusion, les juges, qui n'étaient rien de moins que trois professeurs de l'Université, Boussakis, Jean Philippe et Grégoire Papadopoulo, préconisaient les mesures suivantes: mise en état du vieux Stade panathénien, destiné à devenir le gymnase central de l'Etat et à abriter une sorte d'école normale de la gymnastique ; construction d'un gymnase, d'abord au chef-lieu de chaque département, puis dans les villes importantes de chaque province, enfin dans toute école communale, « de telle sorte que la gymnastique des Grecs anciens, rénovée, transformée, adaptée aux besoins et aux mœurs de la société moderne, devienne, en Grèce aussi, autant que possible, d'une pratique familière à toute la nation. Ainsi, lisait-on encore dans ce rapport, pourront se développer et s'imposer les Jeux Olympiques, que pieusement Evangelios Zappas s'est proposé de faire revivre.

\*  
\*\*

Cet intelligent et substantiel rapport, puis l'élégant et utile palais connu sous le nom de « Zappion », auquel la félonie de Constantin devait conférer une lugubre célébrité, c'est en vérité tout ce qui demeura de la généreuse et maladroite initiative de l'évergète Zappas.

En somme, les résultats athlétiques des jeux de 1859 et de 1870 étaient nuls, et ils apparaissent, selon le mot sévère que nous venons de citer, comme une parodie des jeux antiques. Pouvait-il en être autrement, dans une nation qui se cherchait encore, et qui en était à apprendre les premières notions de l'éducation physique comme de toutes choses? A vrai dire, ces deux journées, dites olympiques, de 1839 et de 1870, virent bien plutôt des amusements forains que de sérieuses compétitions sportives. Tout restait à créer. Mais la trouvaille de Zappas avait été de tirer de la nuit des temps ce nom magique d'Olympie, et son ambition reste noble d'avoir tenté de relier l'institution nouvelle à la plus illustre tradition hellénique.

Cette institution n'était pas viable, et il suffit de deux essais pour en faire la preuve. Au lendemain comme à la veille de la journée athénienne de 1870, le champ était libre. C'est à une initiative française que devait revenir le haut mérite de rétablir les grands Jeux dans leur vérité historique, et avec une ampleur telle que la Grèce ancienne n'en eut même pas le soupçon. Ce qu'elle avait accompli pour le seul hellénisme et l'étroite terre nationale, les temps modernes devaient l'étendre à l'univers entier et pour le profit de la vaste humanité. C'est un appel français qui allait ébranler le monde.

## LA RESTAURATION DES JEUX

Le mardi 1<sup>er</sup> août 1893, dans la soirée, le Comité de l'Union des Sociétés françaises de Sports athlétiques se réunissait au lieu habituel de ses séances, 27, Boulevard des Italiens.

Le baron Pierre de Coubertin, secrétaire général du Comité, présidait.

Autour de la table, étaient réunis MM. H. Agnel, C. Fenwick, Dupont, E. Saint-Chaffray, Frantz Reichel, Harvey, Adolphe de Pallissaux, Mercier, Jung, Grisel, O Sloan et Jules Marcadet. M. Louis-Philippe Reichel, père de Frantz Reichel, assistait à la séance à titre consultatif pour y représenter le sport vélocipédique. Il n'est pas un de ces noms qui ne soit fameux dans l'histoire de la renaissance de l'athlétisme français.

Du procès-verbal, que j'ai sous les yeux, retenons seulement trois lignes sans éclat :

*(( Le programme préparatoire du Congrès international pour l'étude et la propagation des principes d'amateurisme est adopté ))*.

Ce programme préparatoire, annexé au procès-verbal, comportait huit paragraphes, et le huitième ne disait rien de plus que ceci :

*(( De la possibilité du rétablissement des jeux olympiques. — Dans quelles conditions pourraient-ils être rétablis ? ))*

Cette soirée du 1<sup>er</sup> août 1893 est une date historique, une de celle dont peut s'enorgueillir la fierté française, et digne au surplus d'être célébrée par l'athlétisme universel, car, en ces deux phrases discrètes et pâles, c'est la rénovation de l'olympisme qui est contenue.

Mais à nous en tenir à la lettre des procès-verbaux, nous ne connaîtrions de l'histoire qu'un visage glacial et vide. Il faut savoir à quelle pensée répondait un tel Congrès international et quelles intentions s'exprimaient dans cet audacieux, dans ce chimérique dessin de rétablir, après une interruption de plus de quinze siècles, ces grands jeux d'Olympie. où la vieille Hellade, rongée de jalousie, déchirée de querelles, allumée de passions, allait, tous les quatre ans, recomposer son âme éternelle.

\*\*

L'imparfaite tentative faite par les Athéniens en 1859 et renouvelée en 1870 tenait plus de la littérature que de l'athlétisme. Demeurée locale, elle n'avait même point cherché à rayonner. De plus elle était ancienne, parfaitement oubliée des Grecs eux-mêmes, qui, loin de songer à la recommencer, ne manifestaient encore aucune activité sportive. Elle avait bien pu emprunter à l'histoire son nom de (( Jeux Olympiques )) , elle restait comme la généreuse illusion d'un patriote qui s'imaginait qu'il suffit d'un mot pour engendrer un état d'âme et déterminer un fait. Pour la terre entière, les Jeux Olympiques étaient bien morts, morts comme les Panathénées ou les mystères éleusiniens, morts comme les dieux de l'Olympe, et, lorsqu'une voix s'éleva pour en proposer la restauration, si le monde n'en daigna même point sourire, c'est que la voix s'était faite modeste et qu'on ne l'entendit pas.

C'est pourtant au cœur illustre de la vie universitaire française, c'est dans le vieil amphithéâtre de la Sorbonne, que, pour la première fois, furent proférés les mots imprévus. Le soir du 25 novembre 1892, on y célébrait le pre-

mier jubilé de l'Union des Sociétés françaises de Sports athlétiques, fondée, cinq ans plus tôt, en un matin gris de l'hiver de 1887, par Georges de Saint-Clair. A cette occasion, trois conférences, se complétant l'une l'autre, se succédèrent devant un public encore peu familiarisé avec les matières qui en faisaient l'objet. Le premier, Georges Bourdon rappela ce qu'avait été, dans l'antiquité hellénique, l'éducation physique. Après lui, un jeune secrétaire d'ambassade, en qui déjà s'annonçait un brillant diplomate, M. J.-J. Jusserand, évoqua, en un tableau saisissant, l'intense vie sportive du Moyen Age. Enfin, le sport athlétique au temps moderne fut le sujet de la causerie que fit, pour achever ce cycle historique, M. Pierre de Coubertin, ordonnateur de cette belle cérémonie. Et c'est comme il terminait son discours, que soudain, au détour d'une phrase, l'orateur exprima la pensée que la renaissance de l'athlétisme dans le monde, l'un des faits les plus importants de l'histoire sociale au dix-neuvième siècle, avait pour conclusion nécessaire le rétablissement des Jeux Olympiques.

Mots vides pour la plupart de ceux qui les entendirent. et que nul ne songea à relever. Mots sonores, pensa-t-on, destinés à orner d'hellénisme une harangue distinguée. N'était-ce donc qu'une boutade? C'était une notification, et nous voici, en réalité, devant la pensée centrale du baron Pierre de Coubertin.

Jeu de théâtre? Non pas. L'ambition qui le dirigea fut de faire renaître les grands jeux grecs non seulement dans leur faste, mais dans leur signification profonde. Pour qu'ils eussent tout leur sens, il fallait donc que l'âme moderne consentît, tous les quatre ans, à se laisser pénétrer par l'âme antique et, en quelque sorte, à s'identifier à elle. N'était-ce pas appeler le miracle? Même à un tel miracle, l'initiateur eut le mérite de croire, et peu importe que nous le voyions ou non réalisé: le succès n'ajoute rien à la noblesse du dessein. Qu'est-ce donc que les Jeux olympiques!

Qu'est-ce d'abord que l'hellénisme? Cette antique: Hellade, dont la culture moderne est saturée, au point que l'on ne conçoit pas de civilisation qui n'ait en elle ses racines, est-ce par sa littérature, par sa philosophie, par sa morale, qu'elle a si profondément marqué l'humanité pensante? C'est par un singulier privilège de son intelligence. La grandeur de l'hellénisme est d'avoir découvert le sens de l'universel ; ce qui le fait éternel, constamment vivant et jeune, sans cesse adapté aux formes mouvantes de la vie, c'est d'avoir pensé, d'avoir senti, non pour une race bornée dans l'espace et le temps, mais à l'unisson de l'humanité. Pour mieux dire, alors que la terre apparaissait, à des regards encore étonnés, vaste, inaccessible, mystérieuse. et que, de sa main étendue, chacun pouvait toucher les limites du monde connu, c'est l'hellénisme qui, d'une vue hardie, a deviné, construit l'humanité; c'est lui qui, au-delà des mers, au-delà du temps, a parlé pour l'humanité, telle que l'ont refaite, après les Grecs, vingt-cinq siècles d'histoire. C'est là ce qui le fait constamment présent parmi nous, et si nous le rencontrons au détour de chacune de nos pensées, c'est que la souveraine exigence du génie qui le portait a conféré à toutes ses œuvres une clarté ravonnante. Comment la même lumière n'eût-elle point baigné les actes solennels de la vie nationale? Tel fut, dans un monde ignorant, égoïste et clos de toutes parts, le miracle grec. Nous n'avons pas cessé d'en être possédés, et comment s'étonner que, nous flattant d'avoir recueilli l'héritage intellectuel de l'hellénisme, nous ayons été tentés d'y égaler la vie contemporaine et d'en faire revivre l'une des formes les plus expressives ?

La restauration de l'olympisme est donc bien autre chose qu'une image retrouvée, un pastiche heureux, une théâtrale reconstitution de solennités mortes. Rien de plus vivant, au contraire, que ce fervent appel à l'âme antique. Rien de plus neuf, dans un vieux monde épuisé de com-

## LA RESTAURATION DES JEUX

Le mardi 1<sup>er</sup> août 1893, dans la soirée, le Comité de l'Union des Sociétés françaises de Sports athlétiques se réunissait au lieu habituel de ses séances, 27, Boulevard des Italiens.

Le baron Pierre de Coubertin, secrétaire général du Comité, présidait.

Autour de la table, étaient réunis MM. H. Agnel, C. Fenwick, Dupont, E. Saint-Chaffray, Frantz Reichel, Harvey, Adolphe de Pallissaux, Mercier, Jung, Grisel, O Sloan et Jules Marcadet. M. Louis-Philippe Reichel, père de Frantz Reichel, assistait à la séance à titre consultatif pour y représenter le sport vélocipédique. Il n'est pas un de ces noms qui ne soit fameux dans l'histoire de la renaissance de l'athlétisme français.

Du procès-verbal, que j'ai sous les yeux, retenons seulement trois lignes sans éclat :

« *Le programme préparatoire du Congrès international pour l'étude et la propagation des principes d'amateurisme est adopté* ».

Ce programme préparatoire, annexé au procès-verbal, comportait huit paragraphes, et le huitième ne disait rien de plus que ceci :

« *De la possibilité du rétablissement des jeux olympiques. — Dans quelles conditions pourraient-ils être rétablis ?* »

Cette soirée du 1<sup>er</sup> août 1893 est une date historique, une de celle dont peut s'enorgueillir la fierté française, et digne au surplus d'être célébrée par l'athlétisme universel, car, en ces deux phrases discrètes et pâles, c'est la rénovation de l'olympisme qui est contenue.

Mais à nous en tenir à la lettre des procès-verbaux, nous ne connaîtrions de l'histoire qu'un visage glacial et vide. Il faut savoir à quelle pensée répondait un tel Congrès international et quelles intentions s'exprimaient dans cet audacieux, dans ce chimérique dessin de rétablir, après une interruption de plus de quinze siècles, ces grands jeux d'Olympie. où la vieille Hellade, rongée de jalousie, déchirée de querelles, allumée de passions, allait, tous les quatre ans, recomposer son âme éternelle.

\*  
\*\*

L'imparfaite tentative faite par les Athéniens en 1853 et renouvelée en 1870 tenait plus de la littérature que de l'athlétisme. Demeurée locale, elle n'avait même point cherché à rayonner. De plus elle était ancienne, parfaitement oubliée des Grecs eux-mêmes, qui, loin de songer à la recommencer, ne manifestaient encore aucune activité sportive. Elle avait bien pu emprunter à l'histoire son nom de « Jeux Olympiques », elle restait comme la généreuse illusion d'un patriote qui s'imaginait qu'il suffit d'un mot pour engendrer un état d'âme et déterminer un fait. Pour la terre entière, les Jeux Olympiques étaient bien morts, morts comme les Panathénées ou les mystères éleusiens, morts comme les dieux de l'Olympe, et, lorsqu'une voix s'éleva pour en proposer la restauration, si le monde n'en daigna même point sourire, c'est que la voix s'était faite modeste et qu'on ne l'entendit pas.

C'est pourtant au cœur illustre de la vie universitaire française, c'est dans le vieil amphithéâtre de la Sorbonne, que, pour la première fois, furent proférés les mots imprévus. Le soir du 25 novembre 1892, on y célébrait le pre-

mier jubilé de l'Union des Sociétés françaises de Sports athlétiques, fondée, cinq ans plus tôt, en un matin gris de l'hiver de 1887, par Georges de Saint-Clair. A cette occasion, trois conférences, se complétant l'une l'autre, se succédèrent devant un public encore peu familiarisé avec les matières qui en faisaient l'objet. Le premier, Georges Bourdon rappela ce qu'avait été, dans l'antiquité hellénique, l'éducation physique. Après lui, un jeune secrétaire d'ambassade, en qui déjà s'annonçait un brillant diplomate, M. J.-J. Jusserand, évoqua, en un tableau saisissant, l'intense vie sportive du Moyen Age. Enfin, le sport athlétique au temps moderne fut le sujet de la causerie que fit, pour achever ce cycle historique, M. Pierre de Coubertin, ordonnateur de cette belle cérémonie. Et c'est comme il terminait son discours, que soudain, au détour d'une phrase, l'orateur exprima la pensée que la renaissance de l'athlétisme dans le monde, l'un des faits les plus importants de l'histoire sociale au dix-neuvième siècle, avait pour conclusion nécessaire le rétablissement des Jeux Olympiques.

Mots vides pour la plupart de ceux qui les entendirent. et que nul ne songea à relever. Mots sonores, pensa-t-on, destinés à orner d'hellénisme une harangue distinguée. N'était-ce donc qu'une boutade? C'était une notification, et nous voici, en réalité, devant la pensée centrale du baron Pierre de Coubertin.

Jeu de théâtre? Non pas. L'ambition qui le dirigea fut de faire renaître les grands jeux grecs non seulement dans leur faste, mais dans leur signification profonde. Pour qu'ils eussent tout leur sens, il fallait donc que l'âme moderne consentît, tous les quatre ans, à se laisser pénétrer par l'âme antique et, en quelque sorte, à s'identifier à elle. N'était-ce pas appeler le miracle? Même à un tel miracle, l'initiateur eut le mérite de croire, et peu importe que nous le voyions ou non réalisé: le succès n'ajoute rien à la noblesse du dessein. Qu'est-ce donc que les Jeux olympiques!

Qu'est-ce d'abord que l'hellénisme? Cette antique: Hellade, dont la culture moderne est saturée, au point que l'on ne conçoit pas de civilisation qui n'ait en elle ses racines, est-ce par sa littérature, par sa philosophie, par sa morale, qu'elle a si profondément marqué l'humanité pensante? C'est par un singulier privilège de son intelligence. La grandeur de l'hellénisme est d'avoir découvert le sens de l'universel ; ce qui le fait éternel, constamment vivant et jeune, sans cesse adapté aux formes mouvantes de la vie, c'est d'avoir pensé, d'avoir senti, non pour une race bornée dans l'espace et le temps, mais à l'unisson de l'humanité. Pour mieux dire, alors que la terre apparaissait, à des regards encore étonnés, vaste, inaccessible, mystérieuse. et que, de sa main étendue, chacun pouvait toucher les limites du monde connu, c'est l'hellénisme qui, d'une vue hardie, a deviné, construit l'humanité; c'est lui qui, au-delà des mers, au-delà du temps, a parlé pour l'humanité, telle que l'ont refaite, après les Grecs, vingt-cinq siècles d'histoire. C'est là ce qui le fait constamment présent parmi nous, et si nous le rencontrons au détour de chacune de nos pensées, c'est que la souveraine exigence du génie qui le portait a conféré à toutes ses œuvres une clarté ravonnante. Comment la même lumière n'eût-elle point baigné les actes solennels de la vie nationale? Tel fut, dans un monde ignorant, égoïste et clos de toutes parts, le miracle grec. Nous n'avons pas cessé d'en être possédés, et comment s'étonner que, nous flattant d'avoir recueilli l'héritage intellectuel de l'hellénisme, nous ayons été tentés d'y égaler la vie contemporaine et d'en faire revivre l'une des formes les plus expressives ?

La restauration de l'olympisme est donc bien autre chose qu'une image retrouvée, un pastiche heureux, une théâtrale reconstitution de solennités mortes. Rien de plus vivant, au contraire, que ce fervent appel à l'âme antique. Rien de plus neuf, dans un vieux monde épuisé de com-

petitions, recru de haines, couturé de mille cicatrices, que cette lumière qui, périodiquement, s'allume en l'honneur des combats fraternels et de la pure justice. Nul symbole plus éclatant que de placer l'athlétisme moderne sous le signe hellénique. Pour que l'athlétisme, dans sa triple fonction éducatrice, sociale, humaine, reçût sa pleine consécration, ne fallait-il pas qu'il en fût ainsi? Mais notre juste fierté est que cette nécessité ait été perçue par une intelligence française. Tard venue à la réforme, mais fidèle à sa mission, qui est d'éduquer, et à son esprit, qui est de comprendre le général, la France, du moins, fut la première à discerner que l'éducation corporelle, élément fondamental de la formation de l'être humain, est d'une portée à faire éclater la ceinture de toutes les frontières. Elle a compris que les sports athlétiques, où se trempent les âmes aussi bien que les muscles, n'ont de sens et de vertu que si, de cercle en cercle, d'horizon en horizon, de race en race, ils appellent les hommes de toute la terre à mesurer, en de loyaux combats, leurs forces respectives, à confronter les méthodes, à vérifier le rapport des énergies, à s'exciter virilement en vue de la victoire.

Telle est, dans la rénovation athlétique au dix-neuvième siècle, la part de notre pays. Cette valeur d'universalité que le monde antique reconnut à l'athlétisme, au même titre qu'au spiritualisme, c'est la France qui, dans le monde moderne, l'a retrouvée. Et tandis que les nations s'étaient contentées, pour leurs fins particulières, et chacune selon l'esprit de sa race, d'édifier des méthodes d'éducation physique, la France, se haussant au-dessus des systèmes nationaux, réalisait la synthèse en entraînant les peuples. Dans une Hellade perpétuellement sanglante du choc fratricide de ses dèmes, les grands Jeux d'Olympie avaient nationalisé l'athlétisme ; dans une Europe égoïste, jalouse et divisée, l'olympisme ressuscité allait l'internationaliser.

\*  
\*\*

C'était donc un propos réfléchi que M. Pierre de Coubertin faisait entendre, le soir de ce 25 novembre 1892, et la circonstance n'était pas moins délibérée. Unification, internationalisation, sont en effet les étapes nécessaires de l'évolution du sport: Georges de Saint-Clair, créant l'Union, était l'homme de la première; Pierre de Coubertin fut celui de la seconde, et s'il choisissait, pour découvrir son dessein, la fête jubilaire de l'Union, c'est qu'il fallait marquer, ne fût-ce qu'aux regards de l'histoire, le rapport des deux faits, la solidarité des deux œuvres. Epris d'idées générales — et grec en cela — il signifiait ainsi, pour qui saurait le comprendre, que, du faisceau des sports nationaux, part la chaîne qui conduit à la synthèse du sport universel, et que cette chaîne, il la tenait en main.

En ces temps lointains, où l'athlétisme français ne portait même pas encore son nom, le jubilé de l'Union fit peu de bruit, et de rares journaux furent seuls à publier, le lendemain, à son sujet, des notes de complaisance. Le nouvel évangile annoncé par M. de Coubertin passa donc inaperçu, et ce n'est que huit mois après, le 1<sup>er</sup> août 1893, lorsque le Comité de l'Union s'avisait de dresser le programme d'un Congrès international, que reparurent ces mots aventureux: Jeux Olympiques. L'orateur de 1892 suivait son idée. Mais il savait aussi qu'il ne pouvait songer à donner à la restauration de l'olympisme nul fondement solide qui ne fût celui du consentement universel. Or, il se trouva qu'un des précurseurs de l'athlétisme français, un brillant champion de la course à pied, Adolphe de Pallissaux, alors trésorier du Racing-Club de France, avait précisément proposé de convoquer à Paris un Congrès « pour l'étude et la propagation des principes d'amateurisme », et d'inviter à s'y faire représenter les nations de l'ancien et du nouveau monde. Ce projet, M. Pierre de Coubertin le fait sien. Il établit un programme, y ajoute l'article VIII sur le réta-

blissement des Jeux olympiques, et c'est ce texte qui, sans modification, presque sans discussion, est accepté, le 1<sup>er</sup> août, par le Comité de l'Union. La date du Congrès est fixée: juin 1894. Trois commissaires sont désignés: MM. Pierre de Coubertin, Secrétaire général de l'Union, pour la France et l'Europe continentale ; C. Herbert, Secrétaire de l'Amateur Athletic Association, pour l'Angleterre et ses colonies; W.-M. Sloane, professeur à l'Université de Princeton, pour le continent américain. En fait, tout le poids de l'organisation reposa sur le premier, qui des lors, avec une tenace activité, remua le monde pour assurer le succès de son entreprise. Le 27 novembre, il était à New-York, et, à l'University Club, à la table du professeur Sloane, en présence des représentants des Universités Harvard, de Yale, de Princeton et de Columbia, il entraînait l'adhésion de l'Amérique. Le 7 février suivant, c'est au Sports Club de Londres, grâce aux soins de M. C. Herbert, qu'il continuait sa croisade.

Bref, au mois d'avril, tout était prêt. Les mesures essentielles avaient été prises, le règlement fixé, le programme arrêté. Le « Congrès international athlétique » s'ouvrirait le samedi soir 16 juin 1894 par une séance solennelle qui aurait lieu dans le nouvel amphithéâtre de la Sorbonne, récemment inauguré, et il durerait huit jours. Championnats de longue paume au Luxembourg, assauts d'escrime, journée nautique, en formeraient l'illustration. Une fête de nuit aurait lieu au Racing-Club, sur sa pelouse de la Croix-Catelan.

Riche était la matière du Congrès, le deuxième de cet ordre, mais le premier de cette importance que le monde eût encore vu, car on ne saurait négliger que, le 15 juin 1889, à la faveur de l'Exposition universelle, un premier Congrès athlétique international s'était assemblé à Paris, sous la présidence de Jules Simon. Cette fois, il s'agissait de discuter à fond la question de l'amateurisme, sujette à tant d'interprétations contradictoires, d'en fixer les principes en vue de l'unification des règlements de toutes langues, enfin de préparer le rétablissement des Jeux Olympiques selon un programme qui, développant la proposition initiale, reçut la forme définitive que voici:

#### *Jeux Olympiques*

VIII. — De la possibilité de leur rétablissement. — Avantages au point de vue de l'athlétisme et au point de vue moral et international.

IX. — Conditions à imposer aux concurrents. — Sports représentés. — Organisation matérielle, périodicité des Jeux olympiques rétablis, etc...

X. — Nomination d'un Comité International chargé d'en préparer le rétablissement.

En ce programme, à la fois si condensé et si complet, il est bon de souligner deux mots qui achèvent d'éclairer la pensée qui l'avait inspiré: ce sont, au paragraphe VIII, ceux qui ont trait aux avantages à espérer au point de vue *moral* et international. Par là, s'attestent ce dessein d'universalité, ce besoin grec de généralisation, cet idéal généreux, cette conception moralisatrice, qui sont pour nous les signes suprêmes du retour à l'olympisme, et où nous avons raison tout à l'heure de voir les titres de la race.

Le commissaire général du Congrès fut le baron Pierre de Coubertin. Le Bureau était de choix. A sa tête, l'un des diplomates alors le plus en renom, le baron de Courcel, sénateur, ancien ambassadeur de la République à Londres. Autour de lui, comme vice-présidents :

MM. le vicomte de Janzé, président de l'Union; sir A. Adee, président de l'University Athletic Club de New-York; Georges de Saint-Clair, fondateur et ancien prési-

dent de l'Union ; M. Ketels, président de la Fédération belge des Sociétés de courses à pied; le capitaine Black, professeur à l'Institut central de gymnastique de Stockholm; Georfies Strehly, professeur au lycée Montaigne; F. Kémény, directeur de l'École royale d'Eger (Hongrie).

Voici enfin les noms des Commissaires :

MM. C. Herbert, secrétaire de l'Amateur Athletic Association : le comte Jacques de Pourtalès; Frantz Reichel, commissaire à la Presse; A. de la Frémoire: le vicomte de Madec; Fernand d'Orval. Plus tard, leur fut adjoint M. Callot.

Les adhésions les plus flatteuses ne cessaient de parvenir au Commissaire général. C'étaient, en France, celles du président du Conseil, Charles Dupuy, et du président du Conseil municipal, Champoudry, puis du duc d'Aumale, de MM. Ernest Lavisse, Frédéric Passy, Joseph Reinach, Janssen, etc... De l'étranger, arrivaient celles du roi des Belges, du prince de Galles, qui devaient devenir Edouard VII, de M. Balfour, des princes royaux de Grèce et de Suède et Norvège, du grand duc Vladimir, etc... Au-dessus du Congrès qui allait s'ouvrir, la couronne était ainsi tenue par l'Angleterre, les Etats-Unis, la Russie, l'Italie, la Grèce, l'Espagne, la Bohême, l'Autriche, la Hongrie, le Danemark, la Suède, les Pays-Bas, etc... : c'était, presque au complet, le monde civilisé qui allait s'asseoir devant la fresque de Puvis de Chavannes.

Le grand jour vint.

Le samedi 16 juin 1894, à 4 heures 1/4, M. le baron de Courcel, dans le grand amphithéâtre de la Sorbonne, proclame solennellement l'ouverture du Congrès. Deux mille personnes l'applaudissent. Soixante dix-neuf délégués représentent quarante-neuf associations appartenant à douze nations. Parmi les personnages officiels, on aperçoit: MM. O. Sainsère, représentant le président du Conseil ; Rabier, directeur de l'enseignement secondaire ; Gréard, vice-recteur de l'Académie de Paris ; Himly et Darbona, doyens des Facultés des Lettres et des Sciences; les proviseurs des lycées Condorcet, Voltaire, Louis-le-Grand, Montaigne; MM. Fringnet, Godart, Rieder, vétérans de l'athlétisme; Mme Juliette Adam ; MM. Saint-René Taillandier, André Chevrillon Cogordan, vicomte de Vogué, Perrot, Lévassier, Frédéric Passy, etc... Tels sont, devant la postérité, quelques-uns des témoins et des parrains du rétablissement des Jeux olympiques.

En voici d'autres.

Aux noms des commissaires désignés en avril par le Comité de l'Union, sont venus s'ajouter ceux de personnages qui, déjà acquis à la cause de l'athlétisme, se sont spontanément groupés, en vue de la réussite, autour du Commissaire général : MM. Callot, Masson, le comte de Villers, Th. Stanton. Des Etats-Unis, est accouru le professeur W. M. Sloane, historien réputé, ami de la première heure de l'athlétisme français. De Grèce, le charmant et savant M. Bikélas, francophile ancien et vice-président de la Société des études grecques. De Suède, les lieutenants Bergh et Sten de Drakenberg. D'Italie, le comte Lucchesi-Palli. D'Espagne, MM. Aniceto Sela et A. Gonzalès Possada, professeurs à l'université d'Oviedo. D'Angleterre, M. Todd, Britten et Clark, sans compter, bien entendu, le fidèle C. Herbert. De Belgique, MM. Ketels, Charles Dereine, Carrœu et J. Hanser. Et nous en oublions.

La part de la France était brillante: MM. Michel Gondinet, pour le Racing-Club de France; Louis-Philippe Reichel, un des apôtres de l'athlétisme, pour l'Association vélocipédique d'amateurs : M. Garcet de Vauresmont, pour le Stade Français; le vicomte de La Rochefoucauld, pour le Polo-Club ; RI. Mérillon, pour les sociétés de tir; le baron du Teil du Havelst et le baron de Carayon la Tour,

pour la Société Hippique; pour l'Union vélocipédique de France, MM. Roussel, le docteur Minart, Pagis, Duval et Mousset. Etc...

Le discours inaugural du baron de Courcel, belle et noble apologie pour l'athlétisme, proclame, avec une force saisissante, des vérités qui, pour évidentes qu'elles paraissent aujourd'hui, n'avaient pas encore été inscrites à l'édition française du catalogue des idées reçues: que le sport a cessé d'être un luxe pour devenir une nécessité, que les méfaits sont reconnus du « développement trop exclusif de la vie intellectuelle et cérébrale » ; que l'exemple des anciens est la condamnation de l'éducation moderne ; qu'il est inadmissible — on pourrait dire contradictoire — que la science « trouble l'équilibre de la nature humaine » ; enfin que « le sport est éminemment social, puisqu'il réunit les hommes qui l'aiment sans distinction de classe et de caste ».

Après M. de Courcel, le poète Jean Aicard, en un discours élevé que traverse la flamme de l'idéal, parle sur la Force et le Droit. « Quand des idéologues, s'écrie-t-il, s'assemblent pour désirer en commun la paix du monde, on peut craindre qu'ils demeurent inécoutés; mais quand la force physique tiendra les états généraux de l'idée et du droit, on pourra commencer d'espérer beaucoup ». Une audition d'un caractère exceptionnel termine la séance : pour la première fois, on entend, chanté par une voix magnifique, le fameux hymne à Apollon, récemment découvert dans les fouilles de Delphes, transcrit par M. Théodore Reinach, adapté par Gabriel Fauré, et sur lequel M. Théodore Reinach vient préalablement fournir de savants éclaircissements.

Ainsi s'achève la solennité de la Sorbonne. Passons sur les fêtes qui accompagnèrent le Congrès. Le surlendemain matin, on se mettait au travail. On allait écrire des chapitres qui ne devaient point démentir l'éclat de la préface.

Deux commissions sont constituées. La première, sous la présidence de M. Michel Gondinet, aura à examiner les questions touchant à l'amateurisme. A la seconde est renvoyé le projet de restauration olympique; elle a pour président le délégué hellène, M. D. Bikélas, pour vice-président, le baron de Carayon-Latour, pour secrétaire-rapporteur, M. Borel.

Le mardi matin, la deuxième commission unanime ayant décidé le rétablissement des Jeux « sur des bases conformes aux nécessités de la vie moderne », adopte en outre la périodicité quadriennale. Le mercredi, à la suite d'une brillante discussion à laquelle prennent part MM. Bikélas, de Carayon-Latour, Pierre de Coubertin. Lermassiaux, le colonel Dérué, elle fixe la date de début et arrête la liste des sports à admettre. Voici enfin le grand jour. C'est le samedi 23 juin que se tient la séance plénière, dans laquelle le Congrès est appelé à discuter et à ratifier les rapports établis par ses deux commissions. Il n'a que des « vœux » à émettre (car les délégués n'ont point qualité pour engager les nations qu'ils représentent ; mais leur présence et leur autorité confèrent à ces « vœux » une sorte de caractère impératif qui est dans l'intention, sinon dans le règlement, et auquel nul ne se trompe. En ce qui concerne le rapport de la deuxième commission, telle est textuellement la formule des vœux unanimes du Congrès:

I. — Qu nul doute ne pouvant exister sur les avantages que présente le rétablissement des Jeux olympiques, tant au point de vue de l'athlétisme qu'au point de vue moral et international, ces jeux soient rétablis sur des bases et dans des conditions conformes aux nécessités de la vie moderne ;

II. — Que, sauf en ce qui concerne l'escrime, il ne soit organisé de concours olympiques que pour les amateurs ;

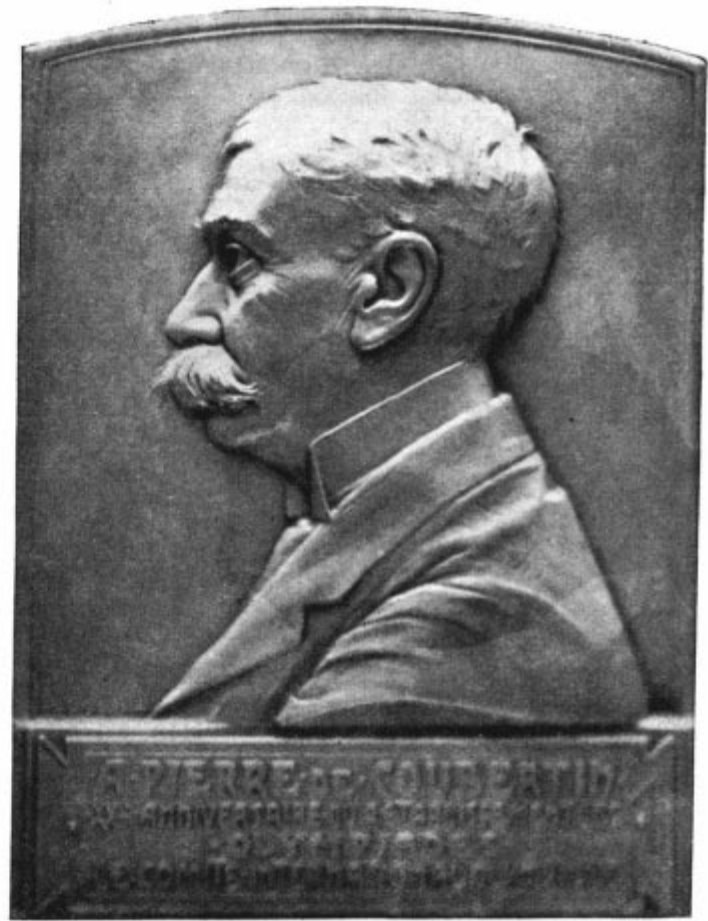

Plaquette exécutée en l'honneur du baron PIERRE DE COUBERTIN pour le XXX<sup>e</sup> anniversaire du rétablissement des Jeux Olympiques.

III. — Que le Comité International chargé de l'organisation des Jeux Olympiques introduise dans son Règlement une clause lui donnant le droit d'exclure du concours toute personne qui, par ses actes antérieurs, pourrait porter atteinte à la considération de l'institution ;

IV. — Que nul pays n'ait le droit de se faire représenter aux Jeux Olympiques par d'autres que par ses nationaux, et que, dans chaque pays, il soit procédé, avant l'époque des jeux, à des épreuves éliminatoires de nature à ne désigner, pour y prendre part, que de véritables champions, dans chaque genre de sport ;

V. — Que les sports suivants soient, autant que possible, représentés aux Jeux Olympiques :

Sports athlétiques proprement dits (courses et concours),

Sports nautiques (courses à l'aviron et à la voile, natation),

Jeux athlétiques (football, law-tennis, paume, etc...),

Patinage,

Escrime, boxe, lutte,

Sports hippiques, polo,

Tir et gymnastique,

Vélocipédie ;

Qu'en ce qui concerne les sports athlétiques proprement dits, il soit institué un championnat général d'athlétisme sous le nom de « pentathle » ;

Qu'en outre, à l'occasion des Jeux Olympiques, un prix d'alpinisme soit attribué à l'ascension la plus intéressante accomplie, sur un point quelconque du globe, depuis le dernier concours ;

VI. — Que les Jeux Olympiques aient lieu la première

fois à Athènes, en 1896, et pour la seconde fois à Paris, en 1900, et ensuite de quatre ans en quatre ans, dans d'autres villes du monde ;

VII. — Que les Jeux Olympiques ne pouvant réussir qu'avec l'appui des gouvernements, le Comité International fasse toutes les demandes nécessaires auprès des pouvoirs publics afin de s'assurer leur concours officiel.

Voilà donc les Jeux Olympiques ressuscités, au moins clans un procès-verbal de Congrès, mais sans opposition et à l'unanimité! Grande merveille. Et, du premier coup, la résolution en sept points qui leur rendait la vie, conçue avec un sens des réalités modernes qui ne pouvait manquer d'impressionner, faisait déjà figure, sinon d'une charte définitive, du moins d'un programme réfléchi, où il suffirait d'insérer, à l'appel des nécessités et de l'expérience, les mesures secondaires d'application.

A vrai dire, entre tous ceux qui venaient de participer à ce mémorable événement, un seul se rendait compte des difficultés que rencontrerait la restauration de l'olympisme, et qui toutes pouvaient sembler insurmontables, consentement des peuples, collaboration des gouvernements, discipline internationale, recherche des moyens financiers, création d'une conscience sportive universelle; mais un seul aussi se sentait disposé à les affronter et de taille à les vaincre, le baron Pierre de Coubertin. Aussi, un temps raisonnable lui paraissant nécessaire pour mener à bien un si considérable dessein, inclinait-il à prendre un délai de six années et à réserver à Paris, qui préparait son Exposition universelle de 1900, la première célébration des Jeux restaurés. Mais les membres du Congrès ne l'entendirent pas ainsi. Prés de retourner chez eux et peu enclins à se soucier du travail des autres, ils étaient gens pressés, et certains



qui, l'instant d'avant, ne pensaient guère aux Jeux Olympiques, trouvèrent que six ans d'attente seraient une épreuve bien longue à imposer à leurs impatiences. Paris aura ses Jeux en 1900, soit; mais pourquoi n'en point célébrer la résurrection quatre ans plus tôt, en 1896, et sur la terre sacrée qui les enfanta il y a 2670 ans?

Ainsi en est-il, sur le champ, décidé, dans une sorte d'improvisation fiévreuse, qui semble quelque peu relever, il faut le dire, d'un transport littéraire. N'importe! Le sort en est jeté! C'est donc à Athènes, et en 1896, que, par une étonnante aventure, le monde moderne, en voie de régénération physique, ira, pieux pèlerin, rendre hommage, en grande procession, au génie athlétique de l'antique Hellade!

Le même soir, au banquet qui, sous la présidence du baron de Courcel, entouré de personnages tels que M. Rabier, directeur de l'enseignement secondaire, représentant le ministère de l'Instruction publique, et Michel Bréal, marqua la fin du Congrès et de ses fêtes, M. Pierre de Coubertin, exaltant l'œuvre qui venait d'être accomplie, relevait les vertus qui font de l'olympisme un système complet de formation intellectuelle, physique et morale, et, aux applaudissements de l'assistance, il ajoutait: « En définitive, il n'y a pas dans l'homme deux parties, le corps et l'âme: il y en a trois, le corps, l'esprit et le caractère. Le caractère ne se forme point par l'esprit; il se forme surtout par le corps. Les anciens savaient cela; nos pères l'ont oublié et nous le rapprenons péniblement ».

Mots alors nouveaux, et qui, en 1894, si singulière que la chose puisse paraître aujourd'hui, résonnaient avec des apparences de hardiesse! C'étaient pourtant des pensées vieilles comme l'esprit humain qu'ils exprimaient. Depuis Socrate et Platon, ils avaient formé le vocabulaire de tous les philosophes, de tous les sociologues qui avaient écrit sur l'éducation. On les retrouvait dans Rollin comme dans Locke, chez Montaigne comme chez Jean-Jacques; Herbert Spencer en avait fait la forte base sur laquelle il avait édifié son grand traité *De l'éducation*; mais l'on eût dit en vérité que les éducateurs français du dix-neuvième siècle, en même temps qu'ils se bouchaient les oreilles aux appels de la nature, avaient perdu jusqu'au souvenir de si grands exemples. La réaction venait de commencer, et, chose étrange, au lieu que, selon l'éternelle loi, la doctrine eût précédé le fait, c'est par l'action des sociétés de sport qu'elle avait peu à peu pris possession des esprits. C'est le 7 juillet 1890 que Léon Bourgeois, ministre de l'Instruction publique, avait lancé sa fameuse circulaire aux recteurs sur l'emploi du temps et l'organisation de l'éducation physique, en c'est en 1892 que ce grand pédagogue, Henri Marlon, dans son admirable traité sur l'Education, dans *l'Université*, si riche d'expérience et de fortes leçons, que l'oubli où on le voit relégué apparaît comme une inconcevable iniquité, avait, avec une éloquence saisissante, en des termes qui parfois tournaient au pathétique, délimité le triple domaine de toute éducation digne de ce nom: l'esprit, le corps, le caractère.

Pierre de Coubertin était de ceux qui, les premiers, avaient aperçu les faiblesses de notre éducation universitaire. Il avait fortement subi l'influence d'un Arnold, qui venait, au milieu du siècle, de renouveler et d'épu-

rer l'éducation anglaise. De tels mots lui étaient donc familiers, et ils ne surprenaient pas davantage l'auditoire averti auquel il les destinait; mais il était nécessaire qu'ils fussent prononcés ce soir-là. Ce n'est pas seulement parce que, concluant les travaux d'un Congrès athlétique, ils marquaient les frontières d'une œuvre immense dans laquelle l'athlétisme avait sa large part; c'est aussi parce qu'ils donnaient son plein sens au magnifique effort de rénovation entrepris depuis dix ans déjà, et dont le rétablissement des Jeux olympiques allait être, dans l'ordre international, le couronnement.

\*

\*\*

Tel fut l'ouvrage du deuxième Congrès athlétique international de 1894. Mais il ne se contenta point de voter sur un principe et d'édicter un Règlement. A l'œuvre grandiose qui se constituait, il fournit en même temps un instrument d'action, et, en se séparant, il laissait derrière lui un organisme permanent, à la fois témoin et agent de sa volonté, un Comité International des Jeux Olympiques, dont il est nécessaire de consigner ici la brillante composition. Il comprenait treize membres, dont voici les noms:

MM.

Bikélas, vice-président de la Société d'encouragement des études grecques;  
Le général de Boutowski, attaché à la direction des écoles militaires russes;  
Le docteur Jiri Guth, professeur au lycée Klatovy (Bohême);  
Le commandant Balck, premier professeur à l'Institut central de gymnastique, à Stockholm;  
Léonard A. Cuff, secrétaire de la *New Zealand Amateur Athletic Association*;  
W.-M. Sloane, professeur à l'Université de Princeton (New-Jersey);  
Le docteur Zubiaur, recteur au collège national de l'Uruguay;  
Le comte Lucchesi-Palli, vice-consul d'Italie à Paris;  
C. Herbert, secrétaire de l'*Amateur Athletic Association* (Londres);  
Lord Amphill;  
Franz Kémény, directeur de l'Ecole royale d'Eger (Hongrie);  
Baron Pierre de Coubertin, secrétaire général de l'*Union des Sociétés françaises de sports athlétiques*;  
Callot, membre du Conseil de l'*Union*.

Du Comité International, ainsi constitué, M. de Coubertin fut, ainsi qu'il était juste, le président, et M. Callot, le trésorier.

C'est ce Comité, étendu, complété, mais permanent et non soumis à l'élection, qui, depuis 1894, assume avec succès la direction suprême. En ce matin du 23 juin, de ces treize membres, combien en eût-on pu trouver qui, au secret de leur conscience, se fussent sincèrement attendus que, trente ans plus tard, l'olympisme restauré donnât comme fruit magnifique l'inoubliable apothéose des Jeux de Paris?

# LE FONCTIONNEMENT DU COMITÉ INTERNATIONAL OLYMPIQUE

Le gouvernement de l'Olympisme universel est aux mains du Comité International Olympique, organe pleinement souverain sorti en 1894 du Congrès de Paris.

On a pu voir, par sa composition initiale que nous avons indiquée, qu'il se bornait alors à grouper les représentants des quelques nations participant au Congrès; dis ans plus tard, vingt-deux nations y avaient leur siège; au lendemain de son Trentenaire, célébré au cours des Jeux de de 1924, il en rassemble quarante-quatre; le temps n'est pas éloigné où tous les peuples du monde inscriront leurs couleurs sur son drapeau.

Cependant il a pu s'étendre en nombre et se fortifier en puissance, il est resté, dans son essence, immuable, et les principes sur lesquels il s'appuie n'ont pas changé. Il doit cette continuité, non seulement à la solidité et à la rigueur des règles qui, dès l'origine, formèrent sa constitution, mais à l'heureuse et exceptionnelle circonstance que, durant ces trente années, il eut pour guide et pour chef le même président, l'homme qui, l'ayant fondé, avait, plus que tout autre, la vue claire de ses fins, et qui, ayant pris soin de conférer à la présidence un pouvoir propre, s'appliqua avec succès à ne laisser fléchir aucune de ses prérogatives. Reconnaissons le bienfait de cette favorable durée.

Tel que les ans l'ont fait, le Comité International Olympique exerce un pouvoir sans contrepoids ni appel. Sa grande affaire est de gouverner le fêtes olympiques. Il joue, dans le monde moderne, le même rôle consulaire que joua, dans le monde hellénique, l'Elide, gardienne sévère de la tradition olympique, à ceci près qu'il s'interdit de s'immiscer dans l'organisation technique des Jeux. L'article premier de sa charte porte que son objet est triple : « assurer la célébration régulière des Jeux; rendre cette célébration de plus en plus parfaite, digne de son glorieux passé et conforme aux idées élevées dont s'inspirent ses rénovateurs; provoquer et organiser toutes les manifestations, et, en général, prendre toutes les mesures propres à orienter l'athlétisme moderne dans les voies désirables. »

Il a ceci de particulier que, non seulement il ne reconnaît aucun contrôle, mais qu'il est inaccessible aux mouvements qui, en des sens divers, pourraient se produire dans les différentes organisations nationales. En effet, il se recrute lui-même, ses membres sont élus « pour une période indéterminée », autant dire à vie, et nul pays n'est admis, sous quelque forme que ce soit, à intervenir dans ses choix. L'article 2 des statuts édicte que « ses membres doivent se considérer comme les délégués du Comité auprès des Fédérations et Sociétés de sports et d'exercices physiques de leurs pays respectifs », et ce n'est point une clause de style. En toutes circonstances, le Comité a eu à cœur de faire ressortir que ses membres sont absolument indépendants des organisations nationales, et un incident caractéristique, entre plusieurs autres, se produisit à ce propos au cours d'une séance du Comité, tenue à Lausanne, le 4 juin 1921. Un envoyé s'étant plaint, dit le procès-verbal, que le troisième « délégué » de son pays n'eût pas encore été remplacé au sein du Comité, le président répondit péremptoirement « que le Comité ne se composait à aucun degré de délégués nationaux, et il s'étonna, à son tour, de la persistante ignorance qui règne en plusieurs pays concernant la constitution du Comité, laquelle pourtant fonctionne depuis vingt-sept ans et se recommande par son extrême simplicité. » De cette doctrine, essentiellement contraire à la doctrine élective, il résulte donc que les membres du Comité, bien loin d'avoir mission d'y représen-

ter les volontés ou les désirs de leurs pays respectifs, ont pour rôle de faire connaître à ceux-ci la pensée du Comité et de leur imposer ses décisions.

Dans chaque pays, des Comités nationaux doivent être institués, mais qui ne sauraient être entièrement indépendants du C. I. O., car il est dit, dans les statuts de celui-ci, que ces Comités ne peuvent être créés qu'en accord avec les Fédérations ou Sociétés nationales du pays aussi bien « qu'avec les membres du Comité International pour ledit pays. »

De même que le Comité International s'est attribué tous les pouvoirs nécessaires à l'exercice de son action, de même il a su se donner, pour son fonctionnement intérieur, une constitution forte et centralisée. Chaque nation pouvant être représentée par un membre au moins et trois au plus, il est permis d'envisager que les séances du Comité rassembleront un jour de cent à cent cinquante membres. Ce n'est pas trop, assurément, pour une représentation solennelle de l'olympisme universel, mais c'est beaucoup pour mener à bien un travail utile. Aussi les statuts prévoient-ils que la besogne administrative sera assumée par le président, élu pour huit ans, avec le concours d'une Commission exécutive de cinq membres, soumis au renouvellement et rééligibles tous les quatre ans. Encore est-il prévu que, dans les cas urgents, le Président pourra décider seul. Il tient, en somme, le rôle d'un président du Conseil qui, gouvernant avec des ministres, s'appuie sur une chambre délibérative. Dans cette forte constitution, autant que dans la qualité des personnalités qui la composent, trouvons le secret de la durée du Comité International, de la continuité de son action, de l'extension de son prestige.

Le Comité International, gouvernant de haut, s'interdit toute initiative d'ordre technique. Pas plus qu'il n'est disposé à admettre nulle immixtion d'aucun pouvoir, soit sportif, soit politique, il ne se permet d'intervenir dans les choses qui ne son point de son ressort. C'est aux Comités nationaux d'organiser la célébration des Jeux, d'en élaborer le calendrier selon la classification adoptée par le C. I. O., et c'est aux Fédérations internationales d'édicter les règles techniques qui les doivent régir. Sa tâche se borne à faire en sorte que les Jeux soient effectivement célébrés toutes les quatre années, à désigner la ville où ils devront se tenir, à veiller à ce que les Comités nationaux ne s'écartent pas des règles générales une fois pour toutes fixées, à tenir la main à la rigoureuse observation du « Protocole » établi par ses soins et qui stipule toutes les prescriptions relatives à l'ouverture, à la tenue, à la clôture des Jeux, ainsi qu'aux manifestations solennelles qu'ils comportent. Sans dépasser ses attributions, il est du moins allé aussi loin que possible dans le détail des choses qui le concernent. C'est ainsi qu'il a fixé la formule par laquelle les différents pays doivent être conviés par la nation organisatrice à prendre part aux Jeux. Il va de soi que le beau serment olympique qui doit précéder les compétitions a également été rédigé par ses soins.

Ainsi fonctionne, depuis trente ans, le Comité International Olympique. Il lui revient le haut mérite d'avoir affermi, imposé l'institution sortie en chancelant du Congrès de 1894, de lui avoir donné de si fortes assises.

Le Comité a son siège à Lausanne. Il a créé le drapeau olympique. Ce drapeau est à fond blanc, sans bordure ; il porte, au centre, cinq anneaux enlacés, bleu, jaune, noir, vert, rouge; l'anneau bleu, en haut et à droite. Sept fois déjà, sur les champs de bataille de la paix et de la fraternité humaine, il a connu la victoire.

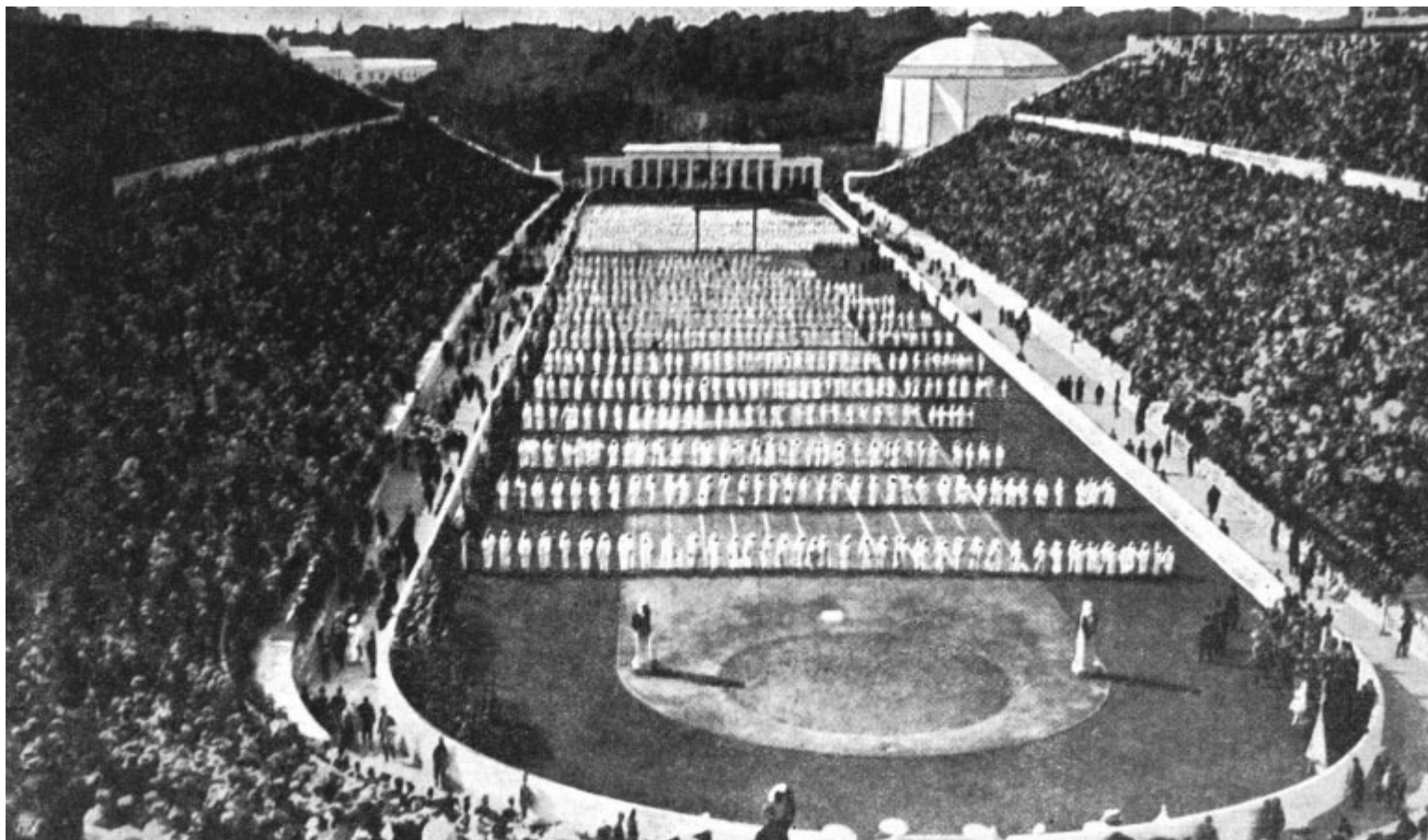

Stade d'Athènes. 1896.

## LES PRÉCÉDENTS JEUX

De 1896 à 1920

Les premières assises de l'olympisme restauré se tinrent, on le sait, à Athènes, au printemps de 1896. Ce ne fut point sans peine. Par le choix symbolique d'Athènes, le Congrès de Paris avait entendu manifester avec éclat son propos de renouer la tradition hellénique, et c'est pour rendre hommage à l'idée grecque qu'il avait décidé de convier, au pied de l'Acropole, les représentants de l'athlétisme universel. Mais, touchant l'athlétisme, la jeune Athènes n'avait alors ni tradition ni institutions, rien enfin qui la préparât à la tâche redoutable d'organiser les grands Jeux renouvelés. M. Pierre de Coubertin, qui, sans perdre un instant, était allé prendre à Marseille le bateau du Pirée afin de créer sur place les moyens d'action nécessaires, a conté depuis, non sans amertume, les déceptions qui l'attendaient en Grèce. La Cour était favorable, mais le gouvernement de Tricoupi, aux prises avec une situation financière exceptionnellenent difficile, entendait ne prendre aucune part à la préparation des Jeux, ce qui signifiait qu'il y était hostile. M. de Coubertin, aidé de quelques amis dévoués, tel l'excellent et éminent Bikélas, s'obstina. L'on parvint à arracher à l'autoritaire premier ministre une promesse de neutralité, et, le diadoque, qui était Constantin, ayant pris l'affaire en mains et y apportant toute sa fougue, les choses finirent, tant bien que mal, par s'arranger. Il advint même que, grâce à la générosité d'un riche Hellène d'Alexandrie, M. Avérof, le Stade, dont il ne restait guère que l'emplacement, put être entièrement restauré.

Bref, le persévérant effort de quelques hommes, les libéralités de quelques autres, l'ardeur d'une population, d'abord indifférente, puis gagnée à la cause et mettant son amour-propre à ce qu'une réussite éclatante fit honneur à son pays, firent que le premier rendez-vous donné, sur la terre grecque, à l'athlétisme des deux mondes, obtint un succès des plus honorables. N'ayons point la témérité, à cette occasion, de trop parler de sport. M. Pierre de Coubertin, aidé de M. Raoul Fabens, qui fut, dans cette œuvre, son plus proche collaborateur, avait eu bien de la peine à rassembler des athlètes. Cependant, il avait pu obtenir la participation d'une équipe américaine, et, au demeurant, il vint d'Europe assez de concurrents pour que fût sauf l'honneur sportif.

Au lendemain des Jeux athéniens de 1896, un résultat considérable était obtenu. L'idée, timidement lancée deux ans plus tôt, s'était hardiment, victorieusement affirmée. Le rétablissement des Jeux Olympiques, autrement dit la création de l'Olympisme moderne, qui paraissait n'être encore qu'une vue de l'esprit et dont certains ne trouvaient qu'à sourire, entraînait dans le domaine du fait, et, dans les deux mondes, la presse se chargeait de promulguer la nouvelle du grand événement. Dès ce moment, les Jeux Olympiques vivaient.

Il fallut qu'ils eussent la vie dure, ou plutôt il fallut que leur promoteur fournît une preuve nouvelle de sa ténacité, pour qu'ils résistassent à l'épreuve de 1900.

Le Comité International avait décidé qu'ils se tiendraient

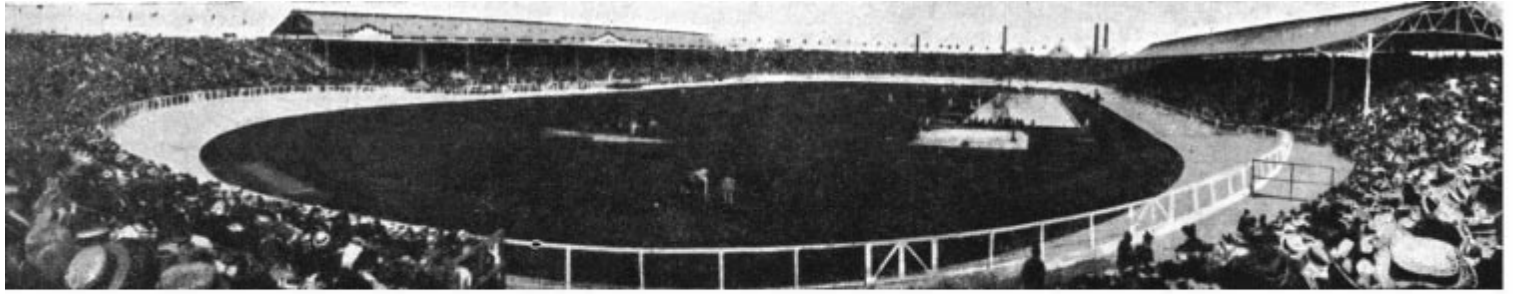

Stade de Londres. 1908.

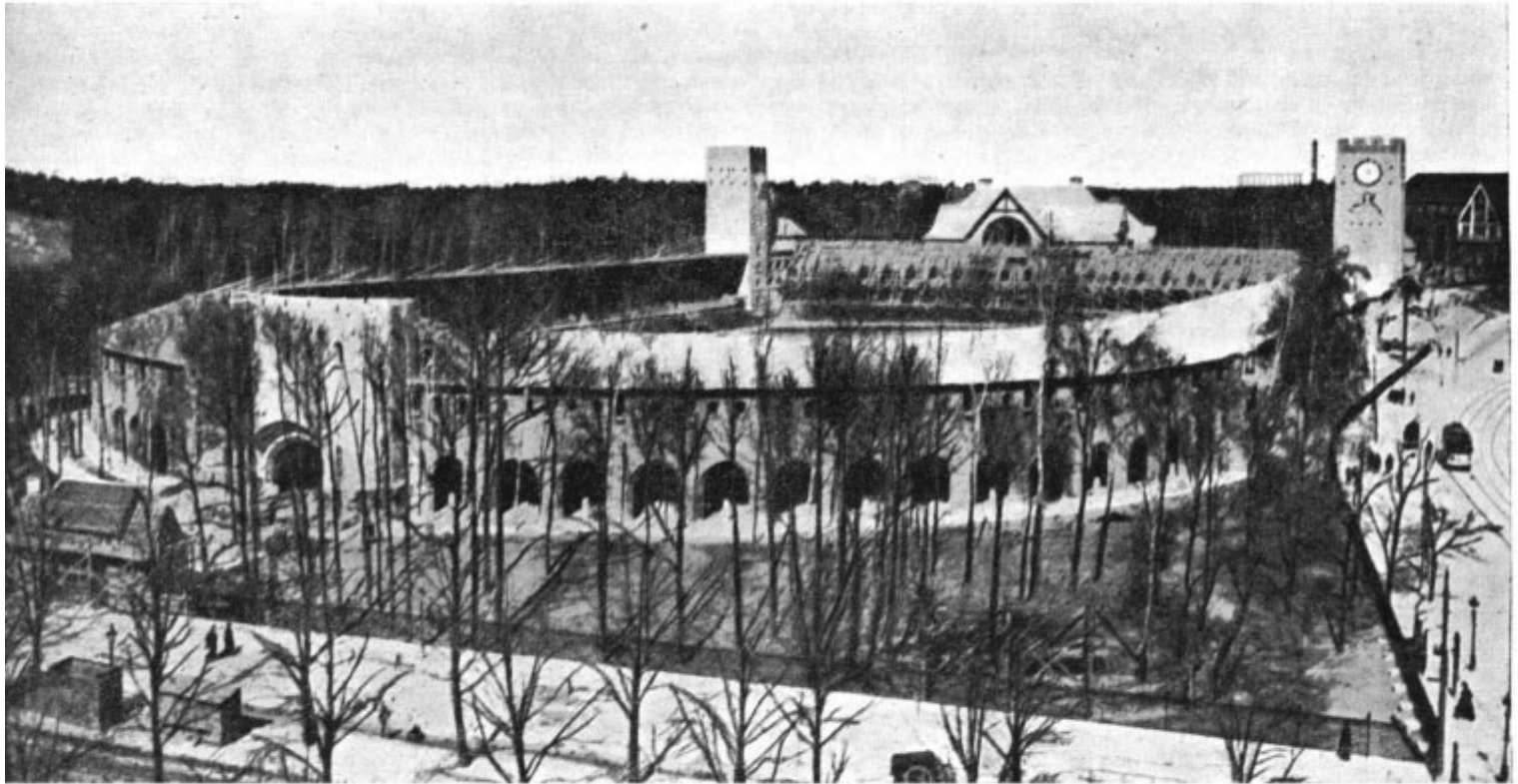

Stade de Stockholm. 1912.

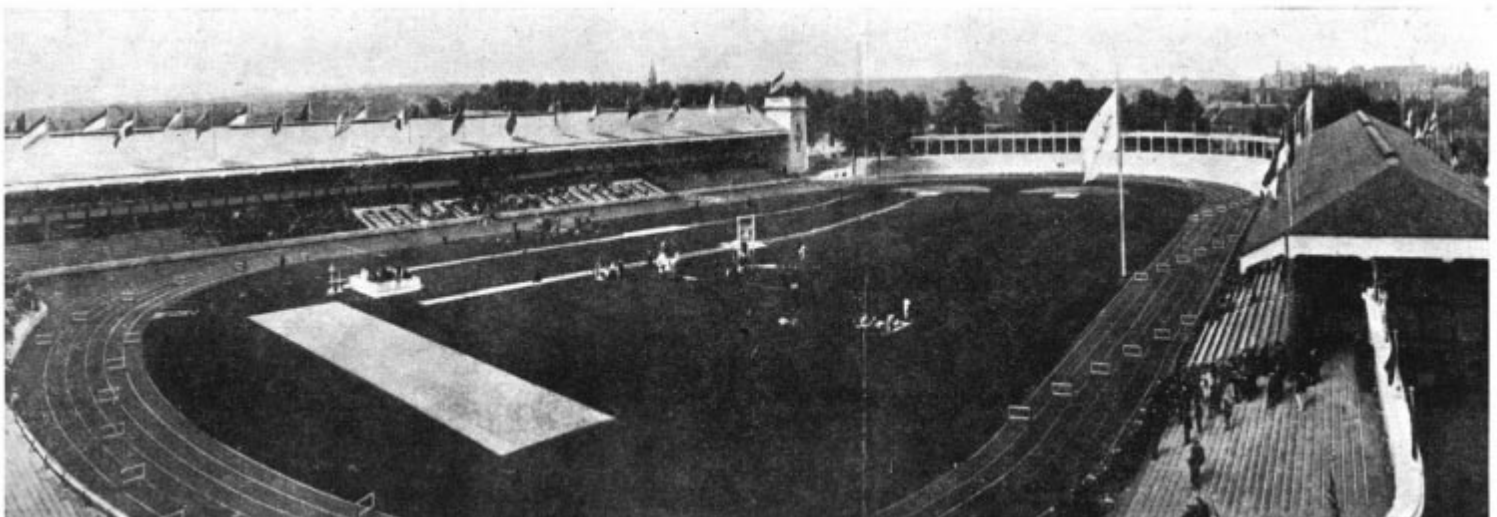

Stade d'Anvers. 1920.

à Paris à l'occasion de l'Exposition Universelle. Mais certains malentendus qui se produisirent firent que les Jeux de 1900, bornés à certaines épreuves sportives, pour la plupart données dans les clubs, n'eurent point le caractère de manifestation collective qui les constitue.

La première organisation sérieuse fut celle de Saint-Louis, en 1904; mais un trop petit nombre de concurrents européens furent en mesure d'entreprendre un si long voyage. Il faut arriver à la quatrième célébration, qui eut lieu à Londres, en 1908, pour rencontrer enfin un programme de Jeux qui réalise exactement, tant par le nombre et la variété des épreuves que par le nombre des engagements et les sévères méthodes de l'organisation, les conditions mêmes de l'Olympisme revivifié.

C'est pourtant presque à l'improviste que Londres avait été choisi. En 1904, les quatrièmes Jeux avaient été attribués à Rome avec l'agrément du roi et de la municipalité romaine; mais en 1906, reculant devant les crédits à trouver et les responsabilités à assumer, Rome avait soudain annoncé qu'elle renonçait, et l'on avait en hâte profité de l'Exposition qui se tenait alors à Londres pour offrir aux Anglais la succession des Italiens. Ils avaient accepté; mais l'on devine ce qu'il fallut d'énergie aux autorités sportives de la capitale britannique pour préparer, en deux années, techniquement, administrativement, financièrement, matériellement, l'organisation complète des Jeux.

Le résultat fut magnifique.

Ils se tinrent en quatre séries : du 20 au 30 avril, du 6 au 3 mai, du 1<sup>er</sup> au 30 juin, du 6 au 30 juillet. 22 nations v avaient contracté 2.666 engagements. Au programme, figuraient 23 sports, qui donnèrent lieu à 110 épreuves.

Le Stade avait une capacité de 70.000 spectateurs. La piste mesurait 536 m. 375 de développement, et 7 m. 315 de largeur. Elle était entourée d'une piste cycliste longue de 589 m. 199 et large de 10 m. 602.

Sur la pelouse même, le long de la ligne d'arrivée, on avait creusé un bassin de natation de 100 mètres sur 15 m. 172, et profond, à chaque extrémité, de 1 m. 188.

Treize épreuves avaient été ajoutées au programme de Saint-Louis, parmi lesquelles le lancement du javelot et du disque, la crosse, les bateaux à moteurs, la raquette, la paume.

En 1912, du 29 juin au 22 juillet, Stockholm donne les cinquièmes Jeux avec une tenue remarquable et qui mérite d'être donnée en exemple. Cette fois, 27 nations ont répondu à l'appel des Suédois, et 4.281 engagements sont inscrits. Treize sports seulement figurent au programme, qui comporte 103 épreuves. Parmi les sports admis aux Jeux de Londres, Stockholm a supprimé le patinage, la raquette, la paume, les bateaux à moteurs, le tir à l'arc, la boxe, le rugby, le hockey, le lancement du disque, etc...; en revanche on voit, pour la première fois, se disputer le pentathlon moderne. Des concours d'art, conformément aux directives données par le C. I. O., sont adjoints au programme.

Pour la septième fois, du 7 juillet au 6 septembre, les Jeux Olympiques se donnent à Anvers en 1920. Vingt-trois sports v sont représentés, qui se répartissent sur 139 épreuves. Les concours d'art ne sont pas oubliés. Une série de patinage avait eu lieu du 20 au 30 avril. Le rugby, délaissé par Stockholm, figure au tableau, mais ne rassemble pas suffisamment de nations; de même que d'autres épreuves, également dédaignées, telles que le lancement de la pierre, le polo, le hockey sur glace et sur gazon, la boxe, le tir à l'arc, le 400 mètres haies. En revanche, certaines autres sont supprimées : la lutte à la corde, le saut en longueur et en hauteur sans élar.

Après Londres, Stockholm, Anvers, l'institution avait la consécration de l'expérience et du succès; elle avait conquis, dans tous les pays des deux mondes, l'adhésion de l'opinion; elle semblait donc assurée de la durée. A quel peuple, à quelle cité, seraient attribués les Jeux de 1924 ?



Le chalet de la Croix Catelan. Paris, 1900.

# LE CHOIX DE PARIS POUR LES JEUX DE 1924

A peine la guerre était-elle terminée que le Comité International Olympique, soucieux de ne point laisser tomber l'oeuvre fondée en 1924, se préoccupait d'assurer la célébration des Jeux en 1920. Ceux de 1916 avaient été annulés, et il importait, pour la continuité de l'institution, de ne point laisser passer sans Jeux deux olympiades successives. Où donc se retrouverait, en 1920, pour une manifestation particulièrement solennelle de paix et de solidarité internationales, l'olympisme des deux mondes?

La France songea à poser sa candidature, on verra plus loin dans quelles conditions; mais, rencontrant devant elle le désir de la Belgique, elle s'inclina et c'est à Anvers que se déroulèrent donc, en 1920, les Jeux de la VII<sup>e</sup> Olympiade. A peine étaient-ils clos, que le Comité International Olympique tint, dans cette ville, sa session annuelle pour examiner les enseignements qu'il importait d'en tirer au profit des Jeux suivants.

Le Comte Clary, président du Comité Olympique français, membre pour la France du Comité International Olympique, renouvela alors la candidature de Paris; mais ce n'est qu'au Congrès suivant, tenu à Lausanne en 1921, qu'elle devait être examinée en même temps, d'ailleurs, que celles formulées au nom de la ville de Rome, par l'Italie, d'Amsterdam par la Hollande et de Los Angeles par les Etats-Unis d'Amérique.

Le vote fixant le siège de la VIII<sup>e</sup> Olympiade eut lieu au cours de la première réunion, le 2 juin 1921.

Voici comment il est relaté au procès-verbal du Congrès :

*Etaient présents : MM. le comte Henry de Baillet-Latour, le baron Godefroy de Blonay, A.-C. Bolanachi, le comte Clary, S. Edström, le comte Gautier-Vignal, Albert Glandaz, le D<sup>r</sup> J.-S. Guth-Jarkovsky, le colonel Hansen, E. Krogius, R. de Courcy Laffan, le baron de Laveleye, P. Matheu, le comte Mercati, J. Merrick, C. Montu, M. Pescatore, le comte de Penha-Garcia, G. Plagino, le marquis de Polignac, R. do Rio-Branco, le comte Cl. de Rosen, et le baron F.-W. de Tuyll, membres pour la Belgique, la Suisse, l'Egypte, la France, la Suède, Monaco, la Tchéco-Slovaquie, le Danemark, la Finlande, la Grande-Bretagne, l'Amérique Centrale, la Grèce, le Canada, l'Italie, le Luxembourg, le Portugal, la Roumanie, le Brésil et la Hollande.*

*Absents excusés : MM. le professeur Bucar (Yougo-Slavie), R. Coombes (Australie), le colonel Sw. Djoukitch (Yougo-Slavie), Dorn y de Alsua (Equateur), J. Kano (Japon), le professeur W. Sloane (Etats-Unis), le commandant Sverre (Norvège), Sir Dorabji Tata (Inde), et le juge Bartow S. Weeks (Etats-Unis).*

*Le D<sup>r</sup> Guth-Jarkovsky rappelle la récente lettre-circulaire*

*du président, demandant que Paris et Amsterdam soient choisis respectivement comme siège de la VIII<sup>e</sup> et de la IX<sup>e</sup> Olympiades; il propose que soient adoptés purement et simplement, sans discussion, les termes de cette lettre. M. Montu s'élève avec force contre cette proposition et demande la disjonction. M. Gautier-Vignal l'appuie. MM. de Baillet-Latour et de Polignac font connaître les raisons du vote favorable que Belges et Français se proposent d'émettre sur la proposition Guth-Jarkovsky. M. de Tuyll rappelle qu'Amsterdam a posé sa candidature en 1912 et s'est effacée devant Anvers en 1919, comme devant Paris en 1921, par esprit de désintéressement sportif et de bonne camaraderie internationale. A l'objection faite qu'on ne peut fixer à la fois le siège de deux Olympiades, le D<sup>r</sup> Guth-Jarkovsky répond que tel fut déjà le cas en 1894 pour la I<sup>re</sup> Olympiade (1896) et pour la 11<sup>e</sup> (1900).*

*Le président met aux voix la question de priorité. La priorité est accordée à la proposition Guth-Jarkovsky, par 11 voix contre 4 et 4 abstentions. Le président met alors aux voix la proposition elle-même, laquelle est adoptée par 14 voix contre 4 et 1 abstention. Les 4 opposants sont: MM. Montu, Gautier-Vignal, Plagino et do Rio-Branco. Le président, comme à l'habitude, n'a point voté.*

*L'épreuve étant contestée est répétée une seconde et une troisième fois. Elle donne exactement les mêmes résultats. En conséquence, le président proclame Paris siège de la VIII<sup>e</sup> Olympiade et Amsterdam siège de la IX<sup>e</sup>. MM. Clary et de Tuyll se lèvent tour à tour pour exprimer leurs remerciements au nom de leurs pays respectifs.*

*M. Gautier-Vignal demande qu'on inscrive au procès-verbal qu'il n'a pas entendu voter contre Paris, mais contre la double attribution. La même observation est faite par MM. do Rio-Branco et Plagino. M. Krogius demande s'il ne serait pas possible de reprendre la question afin d'émettre un vote unanime. Mais cette procédure serait illégale, le vote étant maintenant acquis. La séance est levée.*

*Au cours de la réunion du lendemain, MM. de Penha-Garcia et Edström, qui n'avaient pu participer au vote de la veille, demandaient qu'on prenne acte de leur pleine et entière adhésion au scrutin en faveur de Paris et d'Amsterdam. Y ont adhéré de même par écrit : MM. Bucar et Djoukitch. Le professeur Sloane avait envoyé son adhésion en ce qui concerne Paris.*

*Le choix de Paris était consacré.*

*Un parchemin enluminé, oeuvre magistrale du maître O. Guillonnet, et qui a été remis au Musée Olympique de Lausanne, relate la demande déposée officiellement en 1921 par le Comité Olympique français auprès du Comité International Olympique.*



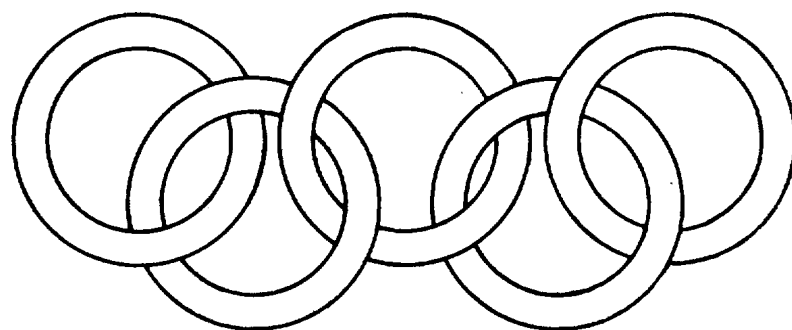

CITIUS - ALTIUS - FORTIUS





# TITRE II

---

LA PRÉPARATION des JEUX de PARIS

1924

---

LE COMITÉ EXÉCUTIF DU COMITÉ  
OLYMPIQUE FRANÇAIS

---

LES TRAVAUX PRÉLIMINAIRES

---

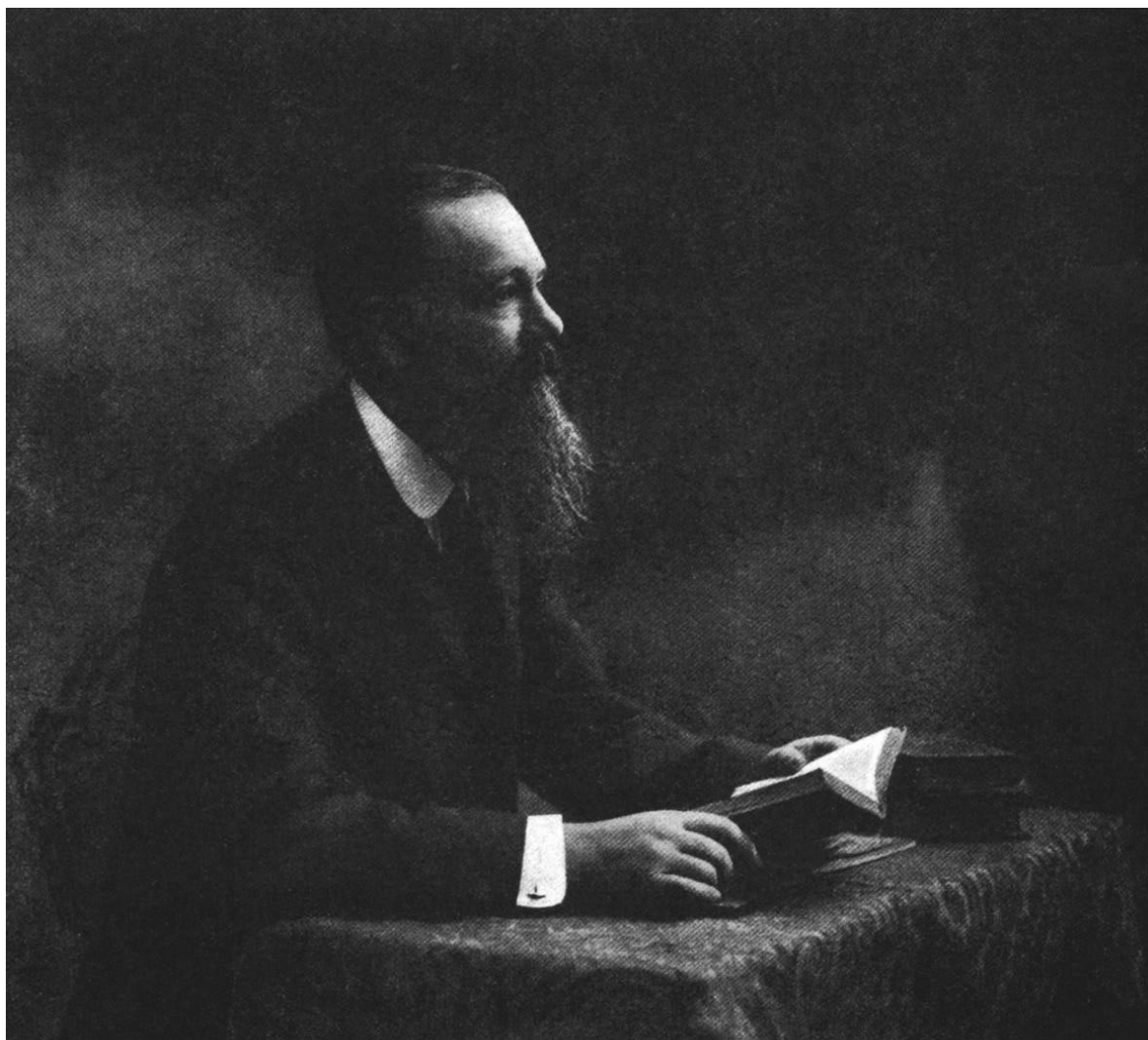

Comte J. CLARY,  
Commissaire Général et Président du Comité Exécutif.



M. Gilbert PEYCELON,  
Délégué du Gouvernement.

# LE COMITÉ EXÉCUTIF

## DES

# JEUX DE LA VIII<sup>E</sup> OLYMPIADE

---

*Commissaire Général:* Comte J. CLARY.  
*Délégué du Gouvernement:* M. Gilbert PEYCELON.

### BUREAU

*Président :* M. le Comte CLARY.  
*Vice-Présidents:* MM. Albert GLANDAZ, Gaston VIDAL, J. RIMET,  
J. GENET.  
*Secrétaire général :* M. FRANTZ-REICHEL.  
*Trésorier général :* M. Lucien DESNUES.  
*Trésorier-adjoint :* M. R.-M. ROLLAND.  
*Secrétaire International :* M. A.-H. MUHR.

### MEMBRES

MM.

MERICAMP et JURGENSON (F. F. d'Athlétisme).  
CHEVALLIER, JEVAIN (F. F. de Football-Association).  
E.-G. DRIGNY, J. FREREJACQUES (F. F. de Natation et de Sau-  
vetage).  
P. ROUSSEAU, A. BOURDARIAT (F. F. de Boxe).  
R. LACROIX (F. N. d' Escrime).  
G. BRUN (U. F. S. F. d' Aviron).  
L. BRETON, R. D' ARNAUD (U. V. F.).  
H. WALLET (F. F. de Law-Tennis).  
D. MERILLON et LERMUSIAUX (U. S. Tir de France).  
C. MASSIEU (U. S. Nautiques françaises).  
HECTOR (F. N. Sports Equestres).  
A. MAUCOURT (F. F. Sports d'Hiver).  
H. CUÉNOT (Club Alpin Français).  
CHRISTMANN (U. S. Gymnastique de France).  
PERROUD (F. F. de Lutte).  
J. ROSSET (F. F. Poids et Haltères).  
J. DE SAINT-PASTOU (F. F. de Pelote Basque).  
M<sup>is</sup> de POLIGNAC (C. I. O.)

### COMMISSAIRES GENERAUX

*Commissaire général sportif :* M. FRANTZ-REICHEL.  
*Commissaire général sportif adjoint :* M. A.-H. MUHR.  
*Commissaire général administratif :* M. L. BRETON.  
*Commissaire général aux Arts et Relations extérieures :* M. le  
Marquis de POLIGNAC.  
*Commissaire général à la Propagande :* M. P. ROUSSEAU.

*Président de la Commission du Budget :* M. J. GENET.

### REPRESENTANTS DES POUVOIRS PUBLICS ET DES MINISTERES AUPRES DU COMITE

MM.

HENRY-PATÉ (Haut-Commissaire à l'Education Physique)  
J. DE CASTELLANE (Conseil Municipal).  
M. MISOFFE (Conseil Municipal).  
BONNAL, (Conseil Général).  
DELAVENNE (Conseil Général).  
CHAVANY (Municipalité de Colombes).  
GIRAUDOUX (Ministère des Affaires Etrangères).  
RABATE (Ministère de l'Agriculture).  
Capitaine SIMON (Ministère des Colonies).  
M. MILHAC (Ministère du Commerce).  
TROISIERS (Ministère des Finances).  
Général ECHARD (Ministère de la Guerre).  
L'HOPITAL (Ministère de l'Instruction Publique).  
MITTELHAUSER (Ministère de l'Intérieur).  
Capitaine de Frégate MONIER (Ministère de la Marine).  
TOLLARD (Ministère du Travail).  
JOYANT (Ministère des Travaux Publics).  
DELPECH (Sous-Secrétariat des P. T. T.).  
DOUMERC (Préfecture de la Seine).



M. Gaston VIDAL,  
Sous-Secrétaire d'Etat à l'Enseignement Technique.  
Vice-Président du Comité Exécutif.



M. Henry PATÉ,  
Haut-Commissaire à l'Education Physique.  
Président d'honneur du Comité Olympique français.



M. Joseph GENET,  
Vice-Président du Comité Exécutif.



M. Jules RIMET,  
Vice-Président du Comité Exécutif.

# COMMENT A ÉTÉ CONÇU LE MÉCANISME ORGANISATEUR

---

## Le Comité National des Sports Comité Olympique Français

---

Le Comité National des Sports-Comité Olympique Français est constitué par le groupement des grandes fédérations sportives françaises, au nombre de 34 à l'époque de l'organisation des Jeux de la VIII<sup>e</sup> Olympiade.

Ces 34 fédérations, ayant chacune la faculté de se faire représenter par un maximum de 5 délégués, formaient un groupement de 170 individualités.

Le Comité National des Sports-Comité Olympique Français jugea que ce serait alourdir son organisation que d'en faire assurer le fonctionnement par un nombre aussi élevé de membres dirigeants, c'est pourquoi il décida de déléguer ses pouvoirs d'exécution à un Comité restreint qui prit le titre de *Comité Exécutif*.

Ce Comité Exécutif a été constitué pour la première fois le 28 juin 1921, c'est-à-dire au lendemain même du Congrès qui, à Lausanne, désigna la Ville de Paris comme siège des Jeux de la VIII<sup>e</sup> Olympiade.

Le premier Comité Exécutif était le Bureau du Comité Olympique Français auquel avaient été adjoints quatre Commissaires pour diriger les quatre départements envisagés : *Sports, Arts, Administration, Propagande*.

Les quatre Commissaires désignés étaient : Pour l'Administration, 31. Montprofit ; pour les Arts et Relations Extérieures, M. le Marquis de Polignac ; pour la Propagande, M. Paul Rousseau ; pour les Sports et le Secrétariat Général, M. Frantz-Reichel.

Le 9 mai 1922, ce Comité Exécutif était transformé dans une Assemblée du Comité Olympique Français. Quatre Commissions étaient constituées conformément aux Commissariats précédemment institués : Commission Sportive, Commission Administrative, Commission des Arts et Relations Extérieures, Commission de la Propagande, dont les Présidents étaient les mêmes personnes que les Commissaires antérieurement élus, excepté pour la Commission Administrative que présida alors M. Léon Breton. Enfin, M. Allan H. Muhr était nommé adjoint à la Commission Sportive et Secrétaire International au Secrétariat Général.

M. Lucien Desnues, trésorier du Comité National des Sports était élu trésorier du Comité Exécutif.

Le Comité Exécutif lui-même était composé de 26 membres désignés par les Fédérations Olympiques et de 7 membres élus par l'Assemblée Générale du Comité Olympique Français.

Faisaient également partie de droit du Comité Exécutif, les représentants du Comité International Olympique pour la France : le Comte Clary, M. Albert Glandaz et le Marquis de Polignac ; M. Giraudoux, Directeur de la Propagande au Ministère des Affaires Etrangères, le délégué du Gouvernement M. Gilbert Peycelon, XI. Henry Paté, Haut-Commissaire à l'Éducation physique. Enfin y étaient adjoints, à titre consultatif, les représentants des différents Ministères, du Conseil Municipal, du Conseil Général, de la Municipalité de Colombes et de l'Administration de la Ville de Paris.

Les pouvoirs accordés par l'Assemblée au Comité Exécutif ne devaient expirer qu'à la liquidation des Jeux.

Le Comité Exécutif avait enfin nommé une Commission des finances et du budget que présida M. J. Genet et dont les collaborateurs furent MM. Chevallier, Lermusiaux, Conord,

le trésorier général M. Lucien Desnues, et, par la suite, le trésorier-adjoint Al. Rolland. Cette Commission avait pour mission de veiller à ce que les dépenses engagées par les Commissariats restent dans les limites des crédits alloués.

## La Définition des Pouvoirs

---

### *Le Pouvoir Législatif*

Les décisions étaient du fait :

- 1<sup>o</sup> Du Comité Exécutif pour l'ensemble des décisions ;
- 2<sup>o</sup> Du Président du Comité Olympique Français et du Comité Exécutif et du Secrétaire Général du Comité Olympique Français et du Comité exécutif pour les décisions d'ordre général ne concernant pas les attributions des quatre Commissaires ;
- 3<sup>o</sup> Des quatre Commissaires, chacun dans la limite de leurs attributions.

### *Le Pouvoir Exécutif*

Tout l'exécutif était centralisé par le Secrétariat Général.

Toutes les décisions étaient notifiées pour exécution au Secrétariat Général qui en assurait la réalisation immédiate et qui contrôlait, en cas de dépense et d'accord avec le Trésorier, si elles étaient dans les limites du Budget.

Les réalisations étaient exécutées :

- 1<sup>o</sup> Par les Services Généraux du Secrétariat Général, pour toutes les décisions d'ordre général et des services communs ;
- 2<sup>o</sup> Par quatre Services Spéciaux du Secrétariat Général en relations avec les quatre Commissaires, correspondant chacun aux attributions desdits Commissaires.

En cas d'urgence, le Chef du Service Commun et les Chefs des Services Spéciaux pouvaient recevoir respectivement les ordres du Président, du Secrétaire Général du Comité Olympique Français et du Comité Exécutif, et des quatre Commissaires ; mais, dans tous les cas, l'exécution devait être connue du Secrétariat Général et enregistrée par ses soins, comme pour toutes les autres exécutions.

### *Le Choix du Personnel*

Le personnel était ainsi choisi :

- 1<sup>o</sup> Pour le Secrétariat Général et les Services Communs (exécution d'ordre général par le Secrétaire Général, avec l'agrément du Bureau et du délégué du Gouvernement ;
- 2<sup>o</sup> Pour les services d'exécution spéciaux aux quatre Commissaires, par ceux-ci, après consultation du Secrétaire Général, d'accord avec lui, et avec l'agrément du Bureau et du délégué du Gouvernement.

### *Les Réunions des différents organismes*

Réunion du Secrétariat Général, des Chefs de Services Communs et des quatre Services Spéciaux : quotidiennement.

Réunion du Bureau, des Commissions, avec le délégué du



Marquis de POLIGNAC,  
Commissaire Général aux Arts  
et Relations Extérieures.



M. Paul ROUSSEAU,  
Commissaire Général  
à la Propagande.



M. Léon BRETON,  
Commissaire Général  
Administratif.



M. FRANTZ-REICHEL,  
Secrétaire Général  
et Commissaire Général  
Sportif.



M. Lucien DESNUES,  
Trésorier Général.



M. Allan H. MUHR,  
Secrétaire International  
et Commissaire Général Sportif adjoint.

Gouvernement pour les décisions d'ordre général : hebdomadairement.

Réunion du Comité Exécutif pour l'ensemble des décisions : mensuellement.

Réunion du Comité Olympique Français pour homologation des engagements : trimestriellement.

### Les Attributions des Commissaires

Le **SECRETARIAT GÉNÉRAL**, avait dans ses attributions :

L'organisation des locaux, la correspondance générale, ouverture, enregistrement et répartition du courrier à l'arrivée, enregistrement au départ et expédition, la Direction du personnel, la Comptabilité générale, le Standard téléphonique, le service juridique, le service des adresses, le service d'exécution, le service d'envoi, le service d'impression, le bureau de traduction, le bureau d'information de la Presse (lecture des journaux, répartition, service de rédaction pour communiqués), le service photographique, les archives.

Le **TRÉSORIER**, en collaboration avec la Commission des finances et du budget, et sous le contrôle du délégué du Gouvernement, en liaison avec l'administration, avait le budget, l'ordonnancement des dépenses, la caisse.

Chaque Commissaire avait dans ses attributions et toujours en liaison avec le Secrétariat Général :

Celui des **SPORTS** : le calendrier, les règlements, les programmes, la construction des stades, la préparation olympique, l'organisation sportive.

En liaison avec le Commissaire administratif : l'exploitation des Stades, le voyage des athlètes.

En liaison avec le Commissaire aux Arts : la décoration des Stades, l'organisation des défilés.

En liaison avec le Commissaire à la Propagande : les relations avec la presse.

Le Commissaire **ADMINISTRATIF** avait, dans ses attributions, la comptabilité, les contrats et baux, les transports publics, le contentieux, le voyage, le logement et le transport des athlètes.

Le Commissaire des **ARTS ET RELATIONS EXTÉRIEURES** avait, dans ses attributions : les concours d'art, musique, littérature, peinture, sculpture, architecture, les médailles olympiques, les diplômes, les fêtes du trentenaire, les banquets et réceptions, la collaboration aux défilés.

Le Commissaire à la **PROPAGANDE** avait, dans ses attributions : la propagande en France et à l'étranger, les affiches, les congrès, et en liaison avec le Secrétariat général, les relations avec la presse.

Le Comité Exécutif entra en fonctions le 28 juin 1921. Transformé le 9 mai 1922, il reçut, nous l'avons dit, des pouvoirs qui ne devaient s'éteindre qu'à la liquidation des Jeux. Celle-ci fut un fait accompli le 11 juillet 1925, quand le Comité Exécutif, après avoir sanctionné les comptes financiers de son bureau, le 26 juin 1925, présenta ses comptes de gestion au Comité Olympique Français qui les approuva unanimement.

### Le Fonctionnement Administratif

#### du Comité Exécutif

L'organisation qui vient d'être décrite a été fonction des décisions prises à cet effet par le Comité Exécutif qui, dans une réunion spéciale le 4 juillet 1922, avait réglé dans tous ses détails le fonctionnement de son organisation administrative.

Le schéma ci-dessous en indique le mécanisme :

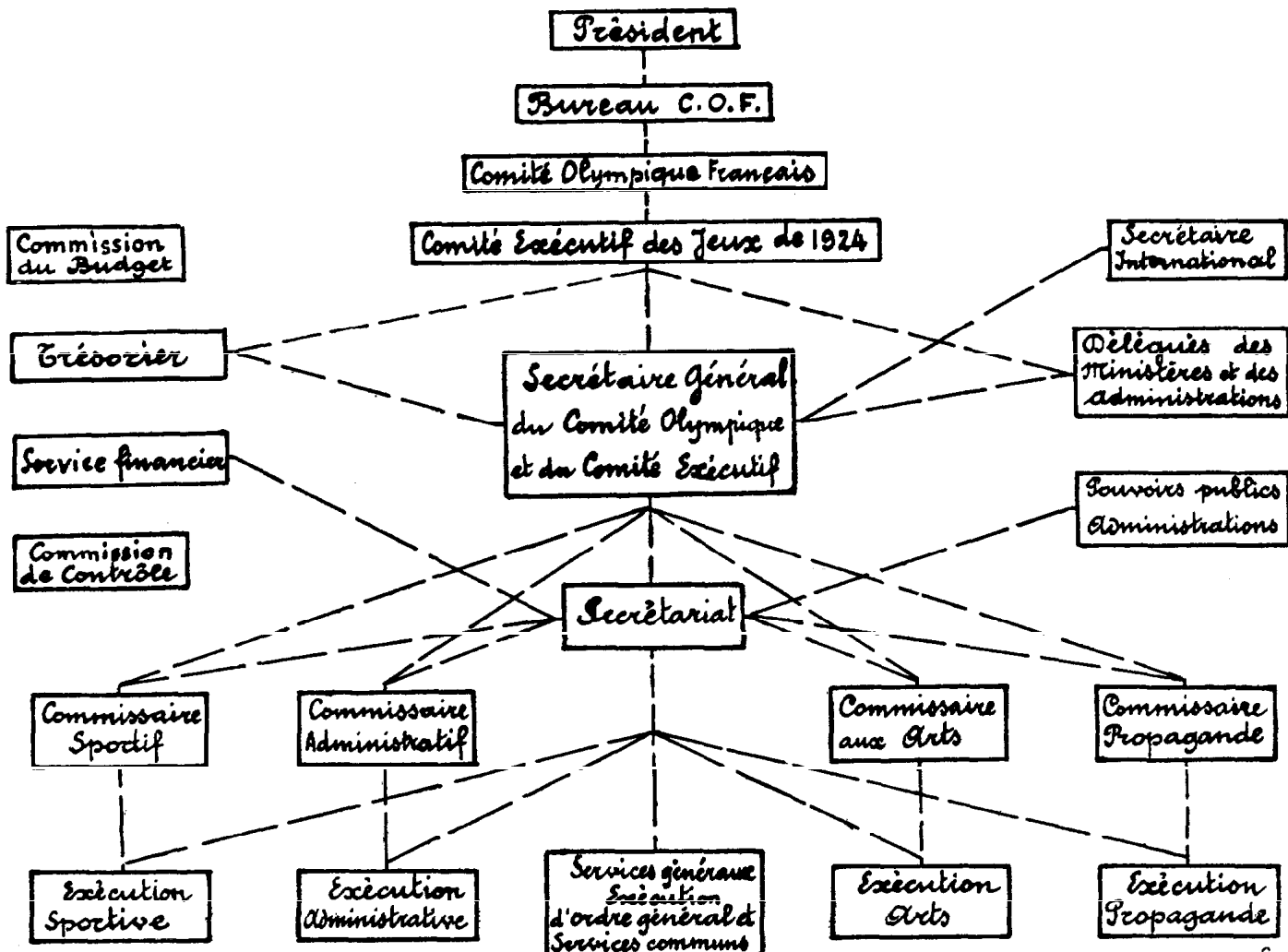



# RECHERCHE DES MOYENS FINANCIERS

Lorsqu'en 1920, une délégation du Comité Olympique Français se rendit auprès de M. Georges Clemenceau pour obtenir du Gouvernement les crédits nécessaires à la participation des athlètes français aux Jeux de la VII<sup>e</sup> Olympiade, le Président du Conseil, tout en promettant son bienveillant appui aux représentants du Comité Olympique Français, exprima le désir d'être renseigné, au surplus, sur la nature de l'effort financier que représentait l'organisation même des Jeux Olympiques.

Des études auxquelles il s'était antérieurement livré, le Comité Olympique Français avait évalué cet effort à 30 millions de francs, dont une vingtaine environ devaient être, dans son esprit, consacrés aux constructions de la Cité Olympique.

M. Georges Clemenceau ne trouva pas excessif ces chiffres, comparés à l'ampleur que représente la célébration d'une olympiade moderne. M. Raymond Poincaré, Président de la République, qui s'était lui-même intéressé à cette question, jugea, comme le Président du Conseil, qu'il n'y avait là rien d'exagéré et c'est ainsi qu'il fut exprimé au Comité Olympique Français le souhait de le voir présenter la candidature de la France à l'organisation des Jeux de 1920, candidature posée puis retirée dans un sentiment d'affection devant celle formulée en même temps par la Belgique.

Entre temps, M. Alexandre Millerand succédait à M. Georges Clemenceau à la Présidence du Conseil, M. Paul Deschanel à M. Raymond Poincaré à la Présidence de la République. Plus tard encore, M. Alexandre Millerand devenait Chef de l'État. Le Comité Olympique Français ne cessa de trouver, auprès de ces hautes personnalités, la même sollicitude et la même détermination.

Fort de ces appuis, auxquels étaient venues se joindre les promesses de la Ville de Paris, il renouvelait sa demande au Congrès de Lausanne de 1921, qui décida alors, on le sait, que Paris serait le lieu où se déroulerait la célébration de la VIII<sup>e</sup> Olympiade.

Il ne restait au Comité Olympique Français qu'à se mettre immédiatement à la tâche. Presqu'au lendemain de la décision de Lausanne, une délégation était reçue par M. Aristide Briand, Président du Conseil, à qui elle exposait les détails de son projet financier et comment elle en entrevoyait la réalisation. C'est au cours de cette entrevue qu'il était précisé que le Gouvernement accorderait une subvention de 20 millions, la Ville de Paris devant, pour sa part — résultats de pourparlers précédemment engagés — fournir le terrain et apporter une subvention de 10 millions.

## Les Négociations avec la Ville de Paris

Tandis que les négociations étaient menées avec le Gouvernement, d'autres avaient été conduites près de la Ville de Paris.

Dès le 25 mai, en effet, avant le Congrès de Lausanne même, M. Le Corbeiller, Président du Conseil Municipal de Paris, avait reçu une délégation du Comité Olympique Français, ayant à sa tête son Président, le Comte Clary, audience au cours de laquelle M. Le Corbeiller avait exprimé tout le plaisir qu'il éprouverait à voir les Jeux accordés à la Cité aux destinées de laquelle il présidait alors. Au surplus il confirmait, dans une lettre, les déclarations faites au cours de cette entrevue, persuadé que, dès l'ouverture de sa session, le Conseil Municipal seconderait très efficacement les efforts du Comité Olympique Français sur les bases indiquées.

C'est ainsi que, dès le mois suivant, les troisième et quatrième Commissions du Conseil Municipal, celles qui s'occupent respectivement des travaux affectant les voies publiques et des Beaux-Arts, étaient saisies, à l'effet d'étudier la demande du Comité Olympique Français.

Le contact entre le Comité Olympique Français et l'Administration municipale était pris, comme il l'avait été avec le

Gouvernement et c'était l'un de ses plus distingués fonctionnaires, M. Doumerc, Directeur de l'Extension de Paris, qui allait en assurer la liaison.

Le 2 juillet 1921, M. Doumerc, assisté de M. Bonnier, Inspecteur Général des Services d'Esthétique et d'Architecture de Paris et de l'Extension, et de M. Hermant, Architecte en Chef de la Ville de Paris, examinaient, au cours d'une réunion, de concert avec le Comité Exécutif, deux questions primordiales et qui étaient celles-ci : 1<sup>o</sup> Celle du terrain sur lequel s'élèveraient les stades dont la construction avait été envisagée ; 2<sup>o</sup> à qui reviendrait la réalisation de ces constructions.

Deux solutions étaient en effet possibles : Ou la Ville de Paris mettait à la disposition du Comité Olympique Français le terrain désiré, une subvention de 10 millions, en laissant au Comité Olympique Français le soin de construire sous son contrôle ; ou la Ville de Paris mettait à la disposition du Comité Olympique Français le terrain nécessaire et faisait son affaire de la construction des Stades envisagés, non seulement avec les 10 millions de la Ville, mais avec une partie des 20 millions que l'Etat devait allouer au Comité Olympique Français.

Les deux solutions furent étudiées, mais il n'appartenait pas au Comité Exécutif de décider.

Dans une enquête préalable, il avait dû examiner tous les terrains possibles : la Pelouse de Bagatelle, dans le Bois de Boulogne ; le terrain du Parc des Princes ; le terrain de la Porte de Versailles ; le terrain de la Porte Dorée, tous trois aux portes mêmes de Paris ; le champ de manoeuvres de Vincennes, etc..

A son grand regret, il devait alors renoncer au terrain du Parc des Princes, qui se présentait idéal pour la création de la cité olympique projetée, ce terrain ayant été déclaré — à tort d'ailleurs — comme attribué au Ministère de l'Agriculture pour l'édification d'un Palais des Expositions par la loi sur la désaffectation de la zone militaire de l'enceinte fortifiée de Paris.

De même, il avait été considéré que le Stade Pershing, dont la construction avait été tributaire de la configuration du terrain où il s'élevait, ne pouvait se prêter à la célébration des Jeux, à moins d'être totalement modifié. Il apparaissait donc plus raisonnable de garder ce Stade pour les sociétés de l'Est de Paris et d'en édifier un nouveau, puisque pour les mêmes dépenses, Paris se trouverait doté de deux établissements sportifs.

Le choix s'arrêta ainsi sur les terrains de la Porte de Versailles, au sud de la capitale.

Extrêmement bien placés, en colline, ils auraient offert l'occasion d'un mouvement architectural remarquable, le Stade se dressant au centre du splendide panorama des coteaux verdoyants de Clamart, de Meudon, du déploiement de Paris et de ses monuments. Mais alors, le Conseil Municipal fut appelé à se prononcer, non pas sur un emplacement, mais à choisir entre deux emplacements, à la suite du rapport établi par M. Jean de Castellane, Président du Groupe Sportif du Conseil Municipal.

Sous l'empire des souvenirs que lui laissait l'éclat des Jeux Interalliés organisés par l'armée américaine et pour la célébration desquels le Stade Pershing avait été, dans un véritable tour de force, improvisé en quelques mois, le Conseil Municipal, insuffisamment averti des exigences des Jeux Olympiques, fixa son choix sur ce Stade par une délibération en date du 13 juillet 1921. Cette délibération mettait à la disposition du Comité Olympique Français le Stade Pershing et une subvention de 1 million de francs au lieu de escomptés.

## Formation d'une commission mixte d'Etudes

Ce fut le regrettable début des difficultés qu'aggravèrent, par la suite, toutes sortes d'inexplicables malentendus. Toutefois, le Comité Olympique Français eut longtemps encore l'espoir de solutions plus heureuses et, notamment, à la suite des

travaux de la Commission Mixte que nomma M. A. Autrand, Préfet du Département de la Seine, en vue d'étudier, avec l'Administration de la Ville de Paris :

1° Le projet complet d'aménagement du Stade Pershing et de ses abords, pour la célébration des Jeux, en même temps que le projet de l'affectation aux exercices sportifs des terrains zôniers appartenant à la Ville et des terrains provenant du dérasement de l'enceinte fortifiée ;

2° Les questions d'ordre technique ;

3° Les voies et moyens au point de vue administratif et financier ;

4° La circulation générale et les moyens de transports.

Dans cette Commission, le Comité Exécutif du Comité Olympique Français était représenté par MM. le Comte Clary, Jules Rimet, A. Glandaz, Paul Rousseau, Léon Breton, A.-H. Muhr et Frantz-Reichel.

L'Administration Préfectorale avait désigné : MM. J. de Castellane, Fleurot, F. Latour, Lalou, Missoffe, Teneveau, Jousselin, Fernand-Laurent, Cherioux, représentant le Conseil Municipal de Paris.

MM. Malherbe, Directeur général des Travaux de Paris et du Département de la Seine ; M. Doumerc, Directeur de l'Extension de Paris ; Jayot, Directeur général de l'Inspection Générale et des Transports en Commun ; Morlé, Directeur des Affaires Municipales et du Contentieux ; Garnier, Directeur administratif des Services d'Architecture et des Promenades ; Bonnier, Inspecteur général des Services d'Architecture et d'Esthétique et de l'Extension de Paris ; Hermant, Architecte en Chef de la Ville de Paris ; Forestier, Conservateur du Secteur Ouest des Promenades ; Steffen, Conservateur du Secteur Est des Promenades, représentaient l'Administration Préfectorale.

Conformément à la décision du Préfet, cette Commission se divisait en deux Sous-Commissions dont l'une, la Sous-Commission technique, était présidée par M. Fleurot, à qui le Comité Olympique Français rend hommage pour l'impartialité, le dévouement, la sincérité avec lesquels il a dirigé les travaux de cette Sous-Commission, travaux qui devaient commander ceux de la Sous-Commission financière et des transports.

C'est précisément en se conformant au désir du Conseil Municipal : l'examen de l'aménagement du Stade Pershing, que la Sous-Commission technique, au cours de séances qu'elle tint en août, septembre, octobre et novembre, fut amenée à fixer à nouveau son choix sur les terrains du Parc des Princes à Auteuil. Elle y fut amenée par des considérations pratiques, des considérations économiques, des considérations d'avenir et surtout, et essentiellement, par le souci du plus grand succès des Jeux, tant au point de vue moral qu'au point de vue des intérêts financiers de la Ville de Paris. En effet, après de minutieux examens, elle n'hésita point, surtout lorsqu'elle eut appris que l'attribution des terrains du Parc des Princes au Ministère de l'Agriculture de résultait point de la loi, mais d'un accord révocable entre la Ville de Paris avec ce Ministère, — à demander que le Conseil affectât ces terrains d'Auteuil à la création de la Cité Olympique dont le Comité Olympique Français voulait doter Paris. Toutefois, la Sous-Commission indiquait, qu'à défaut du Parc des Princes, les terrains de la Porte Dorée, avec emprise sur le domaine du Bois de Vincennes, lui paraissaient, à tous les points de vue, préférables au Stade Pershing, dont la transformation intégrale ne permettrait, en tout état de cause, qu'une adaptation qui ne répondrait jamais à ce qu'il était désirable de réaliser.

Entre temps, les services d'architecture de la Ville de Paris avaient étudié différents projets de Stades, soit en surface, soit en profondeur, et pour ces derniers, sur les suggestions du Commissaire sportif adjoint, M. A.H. Muhr. De même ils avaient étudié une transformation du domaine où se dressait le Stade Pershing, complètement rasé pour faire place à un nouveau Stade, encadré d'une piscine et d'un Stade de tennis.

Les moyens de transport avaient été également envisagés, tant en ce qui concernait les terrains d'Auteuil, que les terrains de la Porte de Vaugirard, que pour la Porte Dorée où le Stade Pershing.

C'est dans ces conditions que se tint, le 5 novembre, la réunion plénière de la Commission mixte Municipale pour se prononcer sur le rapport et les conclusions de la Sous-Commission technique. Elle décida :

1° D'adopter les conclusions de la Sous-Commission, c'est-à-dire en première ligne, le choix des terrains du Parc des Princes ;

2° A défaut, la désignation des terrains de la Porte Dorée pour l'édification de la Cité Olympique ;

3° Sur la proposition de M. Missoffe d'adopter purement et simplement la demande du Comité Olympique Français, qui était, dès l'origine : l'affectation, par la Ville de Paris, d'un terrain pour la construction des Stades Olympiques et d'une subvention de 10 millions.

En conséquence, la Ville renoncerait à se charger elle-même de la construction des Stades ; elle exigerait, purement et simplement, que les plans lui fussent soumis et les travaux conduits sous son contrôle.

## Le Concours Architectural des Stades Olympiques

En attendant que le Conseil Municipal fût appelé à se prononcer sur ces délibérations, le Comité Olympique Français était invité à organiser un concours d'architecture sur invitations, à adresser aux différents architectes qui s'étaient, dans le passé, tout particulièrement intéressés à la construction des différents Stades de sports.

Les conditions de ce concours étaient exactement celles qui avaient été inscrites dans le rapport fait à l'intention des Services d'architecture de la Ville de Paris par le Secrétaire général du Comité Olympique Français.

Ce rapport exposait en détail la conception de la Cité Olympique qui devait comporter un stade athlétique pour 100.000 spectateurs et dont on avait envisagé l'utilisation des espaces libres sous les gradins pour l'aménagement de 2.000 chambres d'athlètes ; un stade de tennis, un stade nautique pouvant

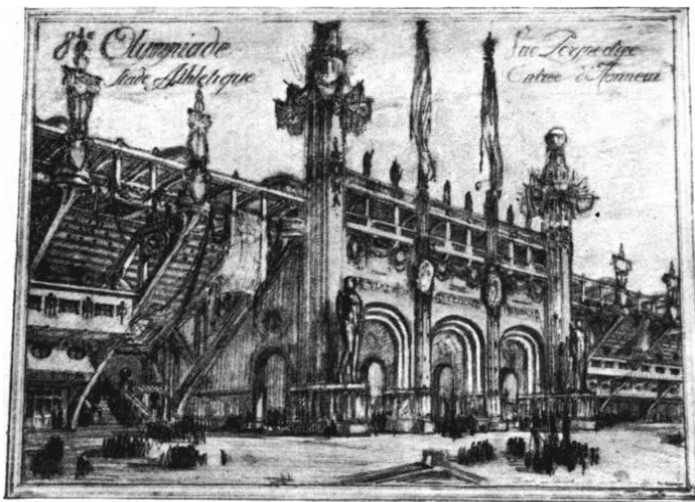

Projet de M. TRONCHET.  
L'Entrée d'Honneur.

contenir chacun 15.000 spectateurs, une arène des sports de combat pour la boxe, l'escrime, la lutte, les poids et haltères, avec 5.000 places, un fronton de pelote basque pour la démonstration de ce sport inscrite au programme olympique.

Le concours stipulait d'autre part, que d'après le classement établi, il serait attribué aux projets choisis pour être réalisés, et à ceux, non retenus, mais qui comportaient des indications pouvant être utilisées, des primes allant de 10.000 à 5.000 fr., constituant un total de 80.000 francs.

Furent conviés à participer à ce concours, les architectes dont voici les noms :

MM. Faure-Dujarric ; Brandon, Bard et Guillaume de Saint-Cyr ; Tronchet ; Loysel, Redon et Sue ; Hébrard et Dumail ; Marozeau ; Blum et Brochon ; Hesse ; Humphreys et Cie ; Ferrier ; Boileau.



Projet de M. Louis FAURE-DUJARRIC, classé premier. — Vue extérieure du Grand Stade.

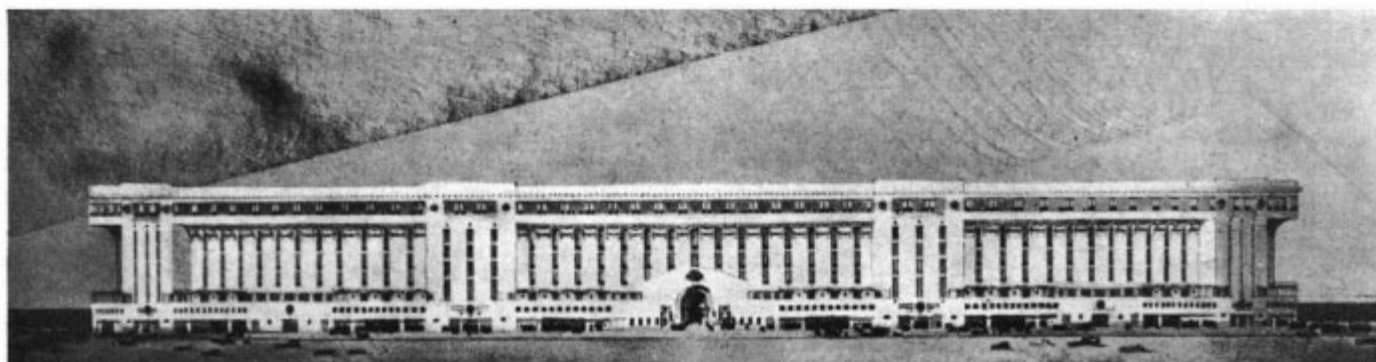

Projet de MM. BRANDON, BARD et G. DE SAINT-CYR, classé deuxième.  
Façade du Stade Olympique. (Cette façade mesure une longueur de 300 mètres).

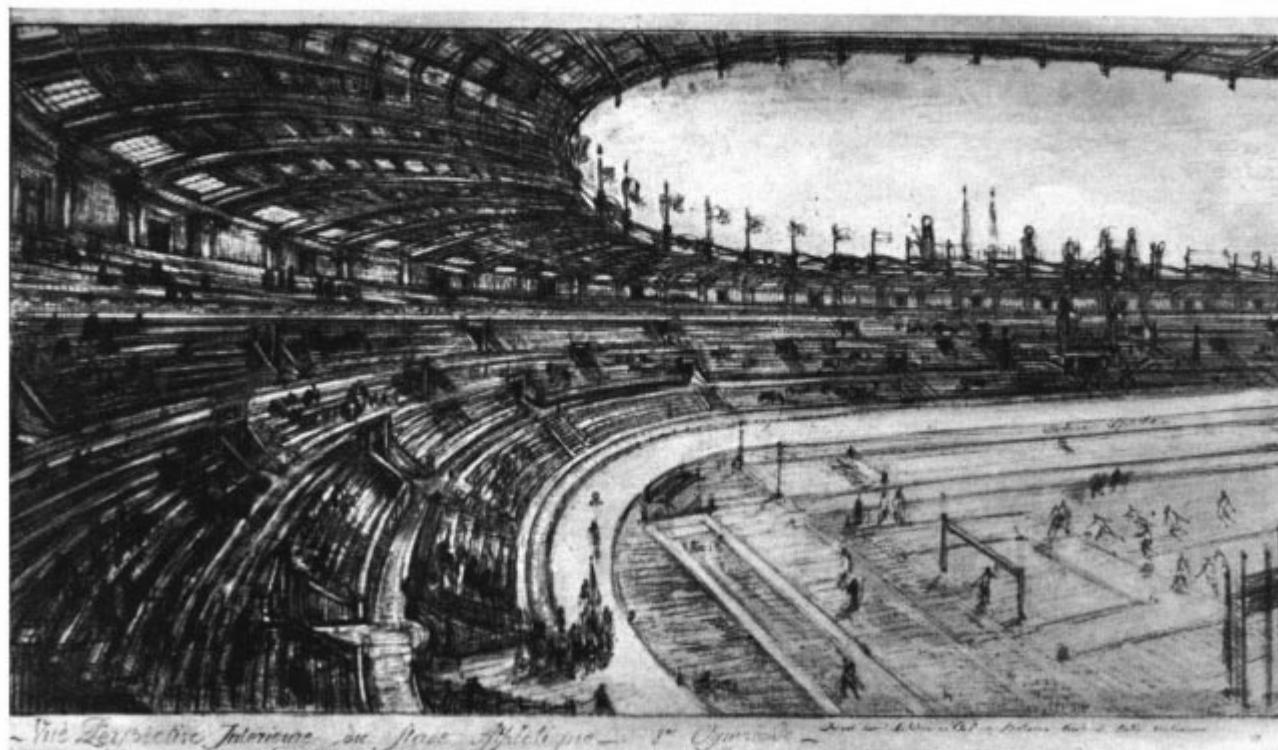

Projet de M. TRONCHET, classé troisième.  
Vue perspective intérieure du Stade Athlétique.

Les résultats de ce concours furent remarquables ; ils avaient en celui, non seulement de provoquer des Stades aux lignes neuves, hardies, ingénieuses, mais des dispositifs techniques extrêmement précieux pour une bonne organisation et la satisfaction des spectateurs. A ces architectes le Comité Olympique Français exprima ses remerciements et ses félicitations pour les travaux qu'ils ont accomplis, les progrès qu'il lui doit.

Leurs projets furent exposés publiquement, d'abord dans les locaux du Grand Palais, puis dans une des salles de l'École des Beaux-Arts. Pour éclairer leur jugement, le Bureau et les Commissaires s'étaient adjoint : RI. Plumet, Architecte, désigné par M. Paul-Léon, Directeur des Beaux-Arts ; M. Ménager, Professeur à l'École Polytechnique pour la construction métallique et le béton armé. Les Fédérations sportives plus directe-

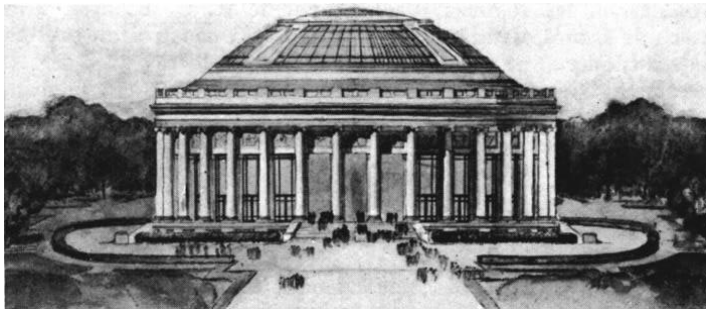

Projet de M. Louis Faure-Dujarric.  
Le Stade des Sports de Combat.

ment intéressées furent appelées à donner leur avis technique. L'examen critique des projets fit l'objet d'un rapport sur lequel le Bureau du Comité Exécutif fut appelé à se prononcer dans sa séance du 3 février 1922 :

Le classement fut établi comme suit :

1° M. L. Faure-Dujarric . . . . .	Fr.	10.000
2° MM. Brandon, Bard et G. de Saint-Cyr . . . . .		10.000
3° M. Tronchet . . . . .		5.000
4° MM. Loysel, Redon et Sue. . . . .		5.000
5° MM. Hébrard et Dumail. . . . .		5.000
6° M. Marozeau . . . . .		5.000
7° M. Blum et Brochon. . . . .		5.000
8° M. Hesse . . . . .		5.000

On verra plus loin que tous ces travaux allaient être malheureusement rendus inutiles. Néanmoins, le Stade Olympique que devait faire édifier plus tard le Comité Olympique Français allait être conçu par celui qui, précisément dans le concours architectural des Stades, avait le mieux traduit les conceptions olympiques, M. Louis Faure-Dujarric, qui conçut et réalisa le Stade de Colombes dans un délai considérablement diminué par ces longues négociations.

## Le Conseil Municipal de Paris

confirme sa première décision

Tels étaient la situation et les faits au 1<sup>er</sup> Mars 1922 lors de l'ouverture de la session au cours de laquelle le Conseil Municipal allait être amené à se prononcer sur les conclusions de la Commission mixte Municipale qui ont été exposées plus haut.

Les 11 et 12 Mars, le Conseil Municipal de Paris consacrait plusieurs séances à la discussion pour, finalement, confirmer purement et simplement son vote du 13 Juillet 1921 par la délibération suivante :

Le Conseil,

Considérant qu'il est à souhaiter que les Jeux Olympiques soient tenus à Paris, en 1924;

Mais considérant que la situation financière de la Ville de Paris

et les compressions qui doivent être réalisées sur les dépenses sociales les plus nécessaires, imposent plus que jamais au Conseil une politique de prudence et d'économie;

Considérant, en conséquence, que doivent être affectés aux Jeux Olympiques proprement dits, le terrain le moins coûteux et la subvention la moins élevée possible, sous réserve des sommes qui peuvent être attribuées aux sociétés de préparation physique et gymnastique;

Rappelant, en outre, sa délibération du 13 Juillet 1921 :

Sur la proposition de M. Marcel Héraud,

Délibère :

ARTICLE PREMIER. — Le Stade Pershing et les terrains avoisinants sont mis définitivement à la disposition du Comité Olympique pour l'organisation des Jeux en 1924, à condition que ledit Comité ait fait connaître son acceptation dans le mois qui suivra la présente délibération.

ART. 2. — Une subvention de 1.000.000 de francs sera versée audit Comité pour l'organisation des Jeux. Cette subvention lui sera remise soit qu'il organise les Jeux sur l'emplacement du Stade Pershing, soit qu'il procède à cette organisation sur un autre terrain situé dans le département de la Seine.

ART. 3. — La dépense sera prélevée sur la réserve générale du budget de 1922, chap. 10, art. 7, avec rattachement au chapitre 9, art. 31, du même budget.

Tous les travaux de la Sous-Commission et de la Commission avaient donc été vains. Le Comité Olympique Français n'avait pu réussir à convaincre la majorité du Conseil Municipal ; toutefois, et dans le désir d'une entente, il acceptait, à son grand regret, mais acceptait, de célébrer au Stade Pershing les Jeux de la VIII<sup>e</sup> Olympiade, avec cette seule réserve que le Stade serait modifié pour être approprié aux manifestations olympiques et en précisant que l'organisation technique resterait intégralement dans les attributions du Comité Olympique Français en vertu même du protocole Olympique.

Pour cette adaptation du Stade, une Sous-Commission officielle fut constituée au sein du Comité Olympique Français, à laquelle collaborèrent le Secrétaire général, MM. A.-H. Muhr, Genet et Poulenard.

Les études et conclusions de cette Sous-Commission officielle furent transmises au Conseil Municipal à toutes fins utiles et c'est alors que le Conseil Municipal (( habitait la troisième (( et la première Commissions pour ce qui concernait l'organisation générale de la VIII<sup>e</sup> Olympiade, la sixième pour ce (( qui concernait l'organisation d'un stade nautique. ))

Le Comité Olympique Français était tenu en dehors de cette institution et c'est ainsi qu'il était décidé :

1° D'organiser le Stade nautique dans les fossés des fortifications à la Porte des Lilas, au nord-ouest de Paris ;

2° D'édifier le Stade de Tennis sur les terrains du Racing-Club de France au Bois de Boulogne, à l'ouest de Paris ;

3° De ramener la piste du Stade Pershing à 4.50 mètres.

Les premiers travaux de cette Sous-Commission indiquaient qu'aucune liaison de collaboration n'était prévue avec le Comité Olympique Français, auquel elle semblait vouloir se substituer intégralement. Aucune communication n'était d'ailleurs faite au Comité Olympique Français qui n'a connu, des mesures prises, que ce que contenait le *Bulletin Municipal officiel* du Conseil Municipal de Paris.

Il y avait là une erreur et un malentendu tout à fait déplorable. Le Comité Olympique Français ne pouvait, loyalement, ne pas respecter la Charte Olympique et c'est pourquoi, le 12 avril 1922, après un examen de l'inquiétante situation qui lui était faite, il décidait, dans une séance plénière et à l'unanimité, d'adopter la proposition faite, entre temps, par le Racing Club de France, qui consistait à mettre à la disposition du Comité Olympique Français son stade et ses terrains de Colombes pour la création de la Cité Olympique.

En même temps qu'il avisait le Préfet de la Seine et le Président du Conseil Municipal de cette décision, le Comité Olympique Français demandait à la Ville de bien vouloir, dans la mesure où elle le jugerait utile, prêter son concours pour le plus grand éclat de la célébration des Jeux de la VIII<sup>e</sup> Olympiade.

# LA PROPOSITION DU RACING CLUB DE FRANCE

Voici pourquoi et comment le Comité Olympique Français a été amené à accueillir la proposition que lui apportèrent le 10 Avril 1922, au nom du Racing Club de France, les trois membres de son Comité : MM. Pierre Gillou, président ; R. Bernstein, vice-président ; Louis Faure-Dujarric, architecte, proposition accueillie favorablement, le même jour, par la Commission des Finances, portée à la connaissance du Bureau, le 11 avril, et adoptée à l'unanimité du Comité Exécutif, puis du Comité Olympique Français, dans les deux séances du 12 Avril, auxquelles assistait le Délégué du Gouvernement, M. Gilbert Peycelon.

Par la convention reproduite plus loin, le Racing Club de France s'engageait à aménager le Stade Olympique pour l'athlétisme, le rugby et le football, un stade de tennis et un stade nautique, moyennant une somme forfaitaire de 4 millions de francs.

On peut se demander comment une association sportive, sans autres ressources que celles que lui fournissent les cotisations de ses membres, a pu mener à bien une telle entreprise.

Voici comment :

Le Racing Club de France est dirigé par un Comité d'anciens joueurs de football, d'anciens coureurs à pied et d'anciens pratiquants de tous les sports et particulièrement au courant des installations sportives, connaissant par une pratique constante ce qui est juste nécessaire, et habitués, d'autre part, à gérer les fonds d'une association dont on ne rabaissera pas le mérite en disant qu'elle n'a jamais beaucoup d'argent immobilisé en caisse.

Parmi les membres du Comité du Racing Club de France, se trouvait Louis Faure-Dujarric, ancien coureur à pied, ancien capitaine d'équipe de rugby, architecte dont le projet avait été classé premier au Concours Olympique d'Architecture. Ce fut lui qui, fort de ses expériences personnelles, de ses connaissances professionnelles et de la bonne entente de son club, imagina le plan, le fit accepter et dont l'exécution fut réglée sous la forme du contrat ci-dessous, signé par les deux parties, le 21 juillet 1922 :

Entre le Comité National des Sports et le Racing-Club de France, il a été arrêté et convenu ce qui suit :

1° Le R. C. F. d'accord avec le Comité National des Sports, aménagera sur son terrain de Colombes une piste de 500 mètres de tour avec, au centre, un terrain de Rugby ou d'Association réglementaire, le tout entouré de gradins et tribunes d'une contenance de 60.000 personnes, dont 10.000 assises et abritées ; 10.000 assises et non abritées et 40.000 debout non abritées, ou une disposition équivalente, avec des vestiaires pour 1.500 personnes et des bureaux.

2° Le R. C. F. construira également sur son terrain de Colombes, si le Comité National des Sports le juge bon, un Stade nautique de dimensions réglementaires, avec gradins fixes, pour 3.000 personnes et provisoires pour 7.000 personnes, et un stade de tennis réglementaire avec tribunes provisoires pour 10.000 personnes.

3° Le R. C. F. recevra, pour couvrir ses frais, 50% sur toutes les recettes réalisées par le Comité National des Sports à l'occasion

des Jeux Olympiques, à l'exception des dons et subventions, avec la garantie par le Comité National des Sports que les sommes touchées par le R. C. F. atteindront 3.000.000 de francs dans le cas où le R. C. F. construirait le stade athlétique et 4.000.000 dans le cas où il construirait également les stades annexes.

Dans ce cas, le R. C. F. mettrait à la disposition du Comité National des Sports, avec un minimum de quinze journées par an, les Stades Olympique et nautique s'il y a lieu, pendant 15 ans, à dater du 1<sup>er</sup> Janvier 1925.

Au cas où les sommes touchées par le R. C. F. atteindraient 5.000.000 de francs, dans le cas où le R. C. F. construirait seulement le stade athlétique, et 6.000.000 de francs dans le cas où il construirait également les stades annexes, le R. C. F. mettra à la disposition des Fédérations le terrain dans les mêmes conditions pendant 50 années et achètera, dans ce cas, la partie de terrain sur laquelle se trouvent le stade athlétique et le stade nautique le cas échéant.

Les versements faits au R. C. F. ne dépasseront en aucun cas 5.000.000 de francs dans le cas où le R. C. F. construirait seulement le stade athlétique et 6.000.000 dans le cas où il construirait également les stades annexes.

Dans le cas où les sommes touchées par le R. C. F. dépasseraient 3.000.000 de francs et n'atteindraient pas 5.000.000 de francs, dans le cas où le R. C. F. construirait seulement le stade athlétique ou dépasseraient 4.000.000 de francs sans atteindre 6.000.000 de francs dans le cas où le R. C. F. construirait également les stades annexes, le R. C. F. ne toucherait la partie de la somme supérieure aux trois millions ou à quatre millions respectivement, que s'il s'engageait à mettre les stades à la disposition des Fédérations pour un nombre d'années supplémentaires proportionnel aux sommes touchées, mais le Comité National des Sports aura toujours le droit de compléter la somme de 5 ou 6 millions suivant le cas pour permettre l'achat du terrain.

Faute de quoi, le R. C. F. ne toucherait que 3 millions ou 4 millions, suivant le cas.

Dans la période qui suivra les Jeux Olympiques et pendant laquelle le R. C. F. mettra son terrain à la disposition des Fédérations, il lui

sera versé une redevance qui ne pourra jamais être supérieure à 10% des recettes brutes pour le couvrir de ses frais.

4° Il est formellement stipulé que l'état descriptif, tant au point de vue des terrains sportifs que des constructions et de l'organisation technique, spécifiant exactement toutes les conditions d'exécution du contrat, la délimitation du terrain, sa remise en état, la description des travaux, le plan et les délais d'exécution, en tenant compte de la date à laquelle la subvention gouvernementale sera votée et à partir de laquelle la clause contenue au paragraphe 2 de l'article 6 ne pourra plus jouer, sera établi après accord entre le Comité National des Sports et le Racing Club de France et devra être approuvé par les deux parties.

5° Au cas où le R. C. F. manquerait à ses engagements et où les travaux n'auraient pas, aux dates fixées, atteint l'avancement prévu, il est expressément stipulé que le Comité National des Sports aura le droit de se substituer au Racing Club de France pour l'exécution des travaux, sans que le Racing Club de France puisse élever aucune protestation, et poursuivre par ses soins le complet achèvement des dits travaux, et ceci un mois après une mise en demeure. Dans ce cas et après l'exécution des travaux prévus à l'état descriptif



M. Pierre GILLOU  
Président du (« Racing Club de France »)

dont il est stipulé à l'article 4<sup>o</sup>, une ventilation des comptes sera faite faisant la démarcation et chiffrant les apports du R. C. F. et du C. N. S. et le bénéfice de l'usage des stades construits sera réservé au R. C. F. et au C. N. S. en proportion de leurs apports respectifs, les frais étant répartis au prorata et l'administration réservée au R. C. F.

Il est bien entendu que la clause prévoyant en faveur du R. C. F. 50% des recettes se trouverait abrogée.

Toutes les autres spécifications du présent contrat conservent leur valeur.

6<sup>o</sup> Dans le cas où le R. C. F. réaliserait la promesse de vente qu'il possède sur le terrain de Colombes et pour garantir éventuellement les droits du C. N. S. et assurer l'existence permanente d'un terrain de sports à Colombes, le R. C. F. s'engage à réaliser la promesse de vente pour le compte du Comité National des Sports et pour le compte du Racing Club de France conjointement, ces deux Associations devenant, en conséquence, propriétaires conjoints de l'immeuble, les conditions de cette co-propriété devant être réglées par acte spécial, mais il est d'ores et déjà formellement stipulé que :

a) les droits du C. N. S. dans cette co-propriété seront récompensés par les modalités prévues au contrat, le R. C. F. assurant seul l'administration du terrain et supportant les frais d'entretien et éventuellement ceux de la route dont il est parlé dans la promesse de vente;

b) Le C. N. S. ne pourra faire cesser l'indivision avant l'expiration d'une période de 50 ans à dater du 1<sup>er</sup> Janvier 1925;

c) En cas de cessation de l'indivision pour une cause quelconque, soit vente amiable, ou forcée, dissolution, etc., etc., le Comité National des Sports commencerait par prélever, sur le prix de vente, toutes les sommes versées par lui au R. C. F. en sus de la somme versée à titre de remboursement des frais (soit 3 ou 4 millions suivant le cas) et garantie comme minimum par le C. N. S. ainsi que la moitié de ladite somme;

d) Le R. C. F. se réserve le droit de mettre fin à l'indivision en remboursant à son co-propiétaire toutes les sommes reçues du C. N. S. en sus de la garantie, plus la moitié de ladite garantie.

7<sup>o</sup> Les présentes conventions sont d'ores et déjà définitives et engageant dès à présent les deux parties.

Il est cependant entendu que si le C. N. S. n'obtenait pas de

subvention gouvernementale et se trouvait, par suite, dans l'impossibilité d'organiser les Jeux Olympiques, le présent contrat serait annulé sans que le C. N. S. ait à payer une indemnité quelconque au R. C. F.

Ce contrat comprend 17 pages numérotées 1 à 17 et 715 lignes non compris la présente mention et ce qui suit.

Fait en triple, à Paris, le 21 Juillet 1922.

Lu et approuvé :

Comte CLARY,

*Président du Comité National des Sports.*

Lu et approuvé:

Pierre GILLOU,

*Président du Racing Club de France.*

Cette convention — que, par suite, a ratifié le Gouvernement — a été intégralement réalisée. Le Comité National des Sports-Comité Olympique Français est, aujourd'hui, co-propiétaire pour ses fédérations des 16 hectares du Domaine sportif de Colombes.

Certes, le Comité Olympique Français regrettera toujours les malentendus in explicables qui, malgré ses efforts, ont existé entre lui et le Conseil Municipal de Paris ; mais, quoiqu'il en soit, il lui gardera, en dépit d'un désaccord plus de surface que de fond, une grande reconnaissance pour le concours que, par la suite, il lui a en toutes circonstances apporté. Ce ne fut peut-être pas sans quelques tiraillements, mais chacun y a mis tant de bonne volonté et un si profond souci des intérêts moraux et matériels de la Ville de Paris, que les heures sombres s'effacent devant les heures lumineuses et les résultats obtenus. Le Comité Olympique Français doit, en effet, tant au Conseil Municipal de Paris qu'au Conseil Général du Département de la Seine qui, le 30 mars 1923, allait mettre 500.000 francs à sa disposition pour un bassin permanent d'aviron et 100.000 francs pour une fête de nuit, l'édification du Stade nautique des Tourelles, l'offre, pour les athlètes vainqueurs, du vase de Sèvres, réplique du magnifique vase dû à l'artiste O. Guillonnet et donné par la Ville de Paris au Musée Olympique de Lausanne, l'organisation du service des transports pour lequel la Ville de Paris et le Département de la Seine ont cousenti d'importants sacrifices.

## LA SUBVENTION DE L'ÉTAT

Le Comité Exécutif avait étudié un projet de budget, établi sur un total de subventions de 30 millions, dont 10 millions par la Ville de Paris et 20 par l'Etat. C'est sur ce projet que MM. Noblemaire et Louis Rollin, pour la Chambre des Députés, et Paul Pelisse, pour le Sénat, établirent leur rapport sur lequel le Parlement fut appelé à se prononcer : la Chambre, le 15 juin 1922, le Sénat, le 8 juillet de la même année. Mais intervenaient aussi, dans les conclusions des deux Rapporteurs, la décision du Conseil Municipal, d'une part, qui n'accordait qu'un million et, d'autre part, celle du Comité Exécutif, qui avait transporté les Jeux à Colombes. De même que les 10 millions de la Ville de Paris étaient en fonction des 20 millions de l'Etat, les 20 millions de l'Etat étaient en fonction des 10 millions de la Ville. C'est ainsi et pourquoi, sur la demande même des Rapporteurs, le Parlement n'allouait au Comité Olympique Français qu'une subvention de 10 millions, dont 6 pour assurer l'organisation et 4 qui devaient rester dans les coffres de l'Etat en vue de garantir les constructions auxquelles le Racing Club de France devait procéder à Colombes pour

aménager ses stades et terrains en vue des Jeux Olympiques.

Voici, d'ailleurs, sous quelle forme fut précisé le vote des deux Chambres, ainsi qu'il en ressort du *Journal Officiel* :

**LOI portant ouverture au Ministre des Affaires Etrangères d'un crédit pour l'organisation des Jeux Olympiques de 1924 (VIII<sup>e</sup> Olympiade).**

Le Sénat et la Chambre des Députés ont adopté,

Le Président de la République promulgue la loi dont la teneur suit :

Art. 1er. — Le Ministre des Affaires Etrangères est autorisé à engager, en vue de l'organisation des Jeux Olympiques de 1924, une dépense totale de dix millions de francs (10.000.000 fr.).

Art. 2. — Il est ouvert au Ministre des Affaires Etrangères, sur l'exercice 1922, en addition aux crédits alloués par la loi de finances du 31 décembre 1921 et par des lois spéciales, pour les dépenses du budget général de son département, un crédit extra-

ordinaire de six millions de francs (6.000.000 fr.) applicable au chapitre nouveau ci-après: (( Chap. 35 bis. — Subvention pour l'organisation et l'installation des Jeux Olympiques de 1924. ))

Il sera pourvu au crédit ci-dessus au moyen des ressources du budget général de l'exercice 1922.

La présente loi, délibérée et adoptée par le Sénat et par la Chambre des Députés, sera exécutée comme loi de l'Etat.

Fait à Rambouillet, le 21 juillet 1922.

A. MILLERAND.

Par le Président de la République:

*Le Président du Conseil,  
Ministre des Affaires Etrangères,*

R. POINCARÉ.

*Le Ministre des Finances,*

CH. DE LASTEYRIE.

*Le Ministre de l'Instruction Publique  
et des Beaux-Arts,*

Léon BÉRARD.

Comme corrolaire il fut passé, entre le Gouvernement français et le Comité Olympique Français, la convention suivante :

*Convention entre l'Etat et le Comité Olympique français*

Entre les soussignés :

M. R. Poincaré, Président du Conseil, Ministre des Affaires Etrangères, agissant au nom de l'Etat,

d'une part ;

Et M. le Comte Clary, Président du Comité National des Sports-Comité Olympique Français, agissant au nom de ce Comité en vertu de l'article 10 des Statuts,

d'autre part,

Il a été convenu ce qui suit:

ARTICLE PREMIER. — Les droits d'entrée sur les terrains ou dans les Etablissements où auront lieu les Jeux Olympiques de 1924, seront perçus contre délivrance de tickets numérotés par série: tirés de carnets à souches. Les carnets de tickets seront pris en charge, sous contrôle du délégué du Gouvernement, par le Trésorier du Comité Olympique Français.

Les sommes dont le Trésorier du Comité Olympique Français aura fait recette à titre de droits d'entrée devront représenter la différence entre le montant des carnets de tickets non employés laissés attachés aux souches.

Toutes les autres recettes qui seront effectuées par le Comité Olympique Français à l'occasion des Jeux Olympiques de 1924 devront faire l'objet, lors de leur encaissement, de la remise aux parties versantes d'un récépissé tiré d'un carnet à souches coté et paraphé par le délégué du Gouvernement auprès du Comité Olympique Français.

Toutes les décisions du Comité Olympique Français entraînant soit la réception d'une recette, soit l'exonération totale ou partielle des droits à payer devront être approuvées par le délégué du Gouvernement auprès du Comité Olympique Français.

ART. 2. — Toutes les recettes effectuées par le Comité Olympique Français, à l'occasion des Jeux Olympiques de 1924, feront l'objet d'un compte spécial dans la comptabilité du Comité Olympique Français.

Ce compte, établi par le Comité Olympique Français et certifié par le délégué du Gouvernement, sera transmis au Ministre des Finances dès la cessation des Jeux Olympiques.

ART. 3. — Le compte spécial des recettes institué à l'article précédent servira à déterminer le montant des sommes devant revenir au Racing Club de France, en vertu de la convention passée le 21 juillet 1922 avec le Comité National des Sports-Comité Olympique Français, et aux termes de laquelle: (( Le Racing Club de France recevra, pour couvrir ses frais, 50 % sur toutes les recettes réalisées par le Comité National des Sports à l'occasion des Jeux Olympiques, à l'exception des dons et subventions, avec la garantie par le Comité National des Sports, que les sommes touchées par le

Racing Club de France, atteindront 3 millions de francs dans le cas où le Racing Club de France construirait le Stade athlétique et 4 millions dans le cas où il construirait également les Stades annexes. ))

Si les résultats de ce compte spécial font apparaître que les sommes perçues par le Racing Club de France n'atteignent pas le minimum qui lui a été garanti, l'Etat s'engage à parfaire la différence au lieu et place du Comité National des Sports-Comité Olympique Français.

ART. 4. — Dans le cas où il serait fait appel à la contribution de l'Etat prévue à l'article précédent, les sommes qu'il y aurait lieu de verser à ce titre au Racing Club de France, seraient imputées sur les crédits ouverts ou à ouvrir au Ministre des Affaires Etrangères dans la limite du maximum de 10 millions de francs, fixé par l'article premier de la Loi du 31 Juillet 1922 pour la participation de l'Etat à l'organisation des Jeux Olympiques de 1924.

ART. 5. — Les opérations effectuées par le Comité Olympique Français pourront être soumises aux vérifications de l'Inspection générale des Finances ou de tous autres fonctionnaires délégués à cet effet par le Ministre des Finances.

Paris, le 15 Février 1923.

*Le Président du Conseil,  
Ministre des Affaires Etrangères,*

R. POINCARÉ.

*Le Président du Comité National  
des Sports et du Comité Olympique  
Français,*

Comte CLARY.

*Le Ministre des Finances,  
CH. DE LASTEYRIE.*

*Convention annexe avec le Racing Club de France*

Enfin, comme conclusion de ces accords, une convention définitive intervint sous la forme ci-dessous, entre le Comité Olympique Français et le Racing Club de France :

Les parties contractantes :

M. le Comte Clary, agissant en qualité de Président du Comité National des Sports, en son nom et pour son compte;

M. Pierre Gillou, agissant en qualité de Président du Racing Club de France, en son nom et pour son compte;

La première des parties contractantes faisant élection de domicile 21, rue de Clichy ;

La seconde des parties contractantes faisant élection de domicile 14, rue Duphot ;

Ont préalablement, aux conventions qui vont suivre, exposé ce qui suit :

§ 1. — Que, suivant conventions en date du 21 Juillet 1922, le Racing Club de France s'est engagé à construire, sur son terrain de Colombes, un terrain de rugby, un stade nautique et un stade de tennis réglementaires ;

Que, d'autre part, le Comité National des Sports s'est engagé à remettre en paiement, au Racing Club de France, 50 % des recettes réalisées à l'occasion des Jeux Olympiques, à l'exception des dons et subventions, avec la garantie que les sommes touchées par le Racing Club de France s'élevaient à la somme de 4 millions de francs;

La dite convention contient, en outre, diverses autres stipulations et, en particulier, que si le Comité National des Sports n'obtenait pas de subvention gouvernementale, la sus dite serait nulle et non avenue ;

Mais que, par la suite, le Comité National des Sports a obtenu une subvention gouvernementale de 10 millions de francs au maximum, et qu'en conséquence, les conventions du 21 Juillet prennent leur plein et entier effet.

§ 2. — Qu'à ce moment, le Racing Club de France a demandé au Comité National des Sports qu'il soit entendu que partie du montant de la dite subvention serait affectée par l'Etat français à la garantie du paiement intégral de la somme de 4 millions

d. francs, au cas où les recettes des Jeux seraient impuissantes à la parfaire ;

Que le Comité National des Sports, ayant accédé à ce désir, et ayant obtenu de l'Etat français satisfaction,

Il est intervenu entre l'Etat français et le Comité National des Sports, en date du 15 Février 1923, une convention dont la teneur suit :

*(Convention dont le texte a été donné plus haut.)*

Qu'il résulte de la convention ci-dessus reproduite in extenso, et certifié conforme par les parties contractantes, que l'Etat français s'engage à prendre le lieu et place du Comité National des Sports, au cas où les 50 % des recettes réalisées par les Jeux Olympiques seraient insuffisantes pour verser, au Racing Club de France, les 4 millions formant le forfait fixé par lui du montant de la construction des stades prévus.

§ 3. — Que le Racing Club de France a ensuite sollicité le Comité National des Sports de modifier les conditions de paiement prévues aux dites conventions du 21 Juillet 1922, ce à quoi a accédé le Comité National.

§ 4. — Ceci exposé, les parties ont établi, ainsi qu'il suit, un contrat avenant aux conventions intervenues entre elles le 21 Juillet 1922, étant entendu qu'en aucun cas le présent avenant ne constituera une novation en quelque partie que ce soit aux dites conventions, mais seulement une précision dans les modalités d'application des dites conventions.

ARTICLE PREMIER. — Il est entendu, qu'en outre des 50 % de recettes prévues à l'article 3 des conventions du 21 Juillet 1922, et au cas où les sommes ainsi réalisées n'atteindraient pas la somme de 4 millions, le Racing Club de France aura la faculté de solliciter directement de l'Etat français le montant des sommes nécessaires pour parfaire celle de 4 millions.

Cette faculté sera exercée par le Racing Club de France dans les termes et modalités fixées entre l'Etat français et le Comité National des Sports à l'acte du 15 Février 1923.

Le Comité National des Sports s'engage à donner au Racing Club de France tout son concours pour l'exécution par l'Etat du dit acte et à lui faciliter, dans toute la mesure qu'il lui sera possible, le cas échéant, le recouvrement des sommes qui lui seraient dues de ce chef par l'Etat français.

ART. 2. — D'autre part, le Comité National des Sports promet par la présente de s'efforcer de remettre au Racing Club de France, après l'achèvement complet des stades prévus et l'inauguration des Jeux Olympiques, les 50 % convenus de recettes par lui réalisées, mais au fur et à mesure de ses encaissements et dans la limite de ses disponibilités.

Sans aucun recours du Racing Club de France au cas où, par suite de difficultés soulevées par le contrôle de l'Etat ou pour tout autre cause, cette remise ne pourrait avoir lieu qu'après l'achèvement des Jeux, ainsi qu'il est prévu aux conventions du 21 Juillet 1922.

ART. 3. — Il est entendu que le Comité National des Sports, sur les sommes liquides et disponibles en faveur du Racing Club de France, pourra opérer tel versement à des entrepreneurs sur l'ordre et pour le compte du Racing Club de France, mais uniquement pour les stades prévus et les aménagements olympiques commandés par le C. N. S. et acceptés d'un commun accord.

Les paiements ordonnés par le Racing Club de France sur les sommes à lui dues par le Comité National des Sports de la façon qui vient d'être dite, seront effectués sur mandats établis par le Racing Club de France et comportant quittance du Racing Club de France.

Il est stipulé, en outre, que le Comité National des Sports payant d'ordre et pour compte du Racing Club de France ne sera, à aucun degré, responsable du bien fondé des paiements effectués qui le seront sous la responsabilité unique du Racing Club de France et que, d'autre part, les tiers mandatés par le Racing Club de France à l'effet de toucher toutes sommes dues par le Comité National des Sports, n'auront aucun droit ou action contre le Comité National des Sports, à défaut de paiement par lui, pour quelque cause que ce soit, et ne seront en aucune façon subrogés dans les droits et actions du Racing Club de France, qui reste le seul créancier éventuel du Comité National des Sports pour l'exécution des diverses conventions susvisées.

Tous ces accords avaient été commandés par le vote des subventions qui, de 30 millions, se réduisaient à 7 millions de francs, ce qui obligeait le Comité Exécutif à transformer ses plans initiaux pour qu'ils répondissent aux nouvelles possibilités financières.

Enfin, il restait au Gouvernement à désigner le haut fonctionnaire à qui il allait confier le soin de surveiller l'emploi des fonds publics mis par lui à la disposition du Comité Olympique Français.

## LE DÉLÉGUÉ DU GOUVERNEMENT

Dès le début des conversations du Comité Olympique Français avec le ministre des Affaires Etrangères représenté par, Philippe Berthelot, Secrétaire Général, il avait été entendu qu'afin de faciliter l'organisation générale des Jeux, le Gouvernement serait représenté au Comité Exécutif par un délégué qui, tout en laissant aux organismes sportifs toute leur indépendance technique, aurait facilité les multiples démarches, en vue d'obtenir des Administrations publiques de rapides solutions aux nombreux problèmes que soulevait l'organisation des Jeux.

Il avait tout d'abord été envisagé que le Gouvernement serait représenté par A. Milhaud, Directeur de la Propagande au Ministère des Affaires Etrangères et, à son défaut, par M. Klobukowski ; mais, sur la demande du Comité Olympique Français, cette représentation du Gouvernement fut dévolue à M. Gilbert Peycelon, Directeur des *journaux officiels* et, à cette époque, collaborateur de M. Aristide Briand, Président du Conseil et Ministre des Affaires Etrangères.

Le 21 décembre 1921, M. Briand, Président du Conseil, accordait son agrément à la désignation de M. Gilbert Peycelon comme délégué du Gouvernement. Le 1<sup>er</sup> septembre 1922, M. Raymond Poincaré, sur délibération du Conseil des Ministres, confirmait cette délégation, en même temps qu'il nommait le Comte Clary, Commissaire Général des Jeux de la VIII<sup>e</sup> Olympiade.

Le décret du 17 février 1923, qui nommait M. Gilbert Peycelon, précisait son mandat, qui était le contrôle a priori et a posteriori de toutes les opérations du Comité Olympique

Français, en tant qu'elles engageaient la subvention forfaitaire mise à la disposition du Comité Exécutif.

Voici, d'ailleurs, le texte exact des pouvoirs qui lui étaient attribués par le décret mentionné ci-dessus :

ARTICLE PREMIER. — *M. Peycelon (Gilbert), Directeur des Journaux officiels, délégué du Gouvernement auprès du Comité des Jeux Olympiques, est chargé en cette qualité :*

1<sup>o</sup> *D'exercer le contrôle général du Gouvernement sur l'ensemble des opérations du Comité des Jeux Olympiques et d'assurer la liaison entre le Comité et les diverses administrations publiques ;*

2<sup>o</sup> *De contrôler la gestion financière du Comité et, en particulier, l'emploi des fonds de subvention nés à sa disposition ; à cet effet, il recevra communication, avec les justifications utiles, de tous les projets et propositions de dépenses, ainsi que de tous les registres, pièces et documents utiles à l'exercice de sa mission.*

La collaboration de M. Gilbert Peycelon a été précieuse au Comité Olympique Français qui a trouvé, en lui, un collègue profondément préoccupé de l'aider pour que les Jeux aient l'éclat qui convenait pour la gloire de Paris et de la France. Il a trouvé en lui le conseiller le plus promptement averti de ses véritables intérêts, conseiller avisé de tous les instants. Il s'est ingénié à rendre parfaitement aimable la fonction qui lui était dévolue et a mis toute son activité, son affabilité, son autorité, au service du Comité Olympique Français.



# LA CITÉ OLYMPIQUE DE COLOMBES

Le terrain du Racing Club de France, sur lequel devaient s'élever plus tard les constructions olympiques, était un ancien champ de courses hippiques, épousant la forme d'une sorte de vaste quadrilatère dont les dimensions étaient d'environ 400 mètres sur le côté du boulevard projeté, 250 mètres sur la façade principale bordée par la rue Paul-Bert, de 500 mètres du côté nord, face au boulevard d'Achères et de 400 mètres du côté est. Sa contenance était d'environ 16 hectares et demie, c'est-à-dire largement suffisante pour y inscrire le Stade athlétique avec sa piste de 500 mètres, le Stade de tennis pour 10.000 personnes et les courts secondaires, le Stade nautique pour 10.000 personnes, la piste d'entraînement et les dégagements nécessaires à la canalisation et à l'écoulement de la foule.

L'accès direct au Stade était fourni par la rue Paul-Bert ; c'est donc elle qui commanda, en quelque sorte, la disposition architecturale du Stade Athlétique en même temps qu'elle s'accordait fort heureusement avec l'orientation désirable.

Le Stade était ainsi limité, sur sa façade principale, à l'ouest, par la rue Paul-Bert ; au sud, par le boulevard construit spécialement pour raccorder le boulevard Valmy à la rue Paul-Bert ; à l'est, c'est-à-dire sur la façade de la Porte du Marathon, par une clôture, de même au nord, qui faisait face au boulevard d'Achères.

Au delà de la clôture élevée devant la porte de Marathon, avait été dessinée la piste d'entraînement ; plus loin, s'élevaient le court central de tennis et les courts secondaires.

Une vaste étendue de terrain gazonné, qui pouvait encore servir à l'entraînement, restait à la disposition des équipes.

Le Stade nautique, en partie achevé quand la Ville de Paris manifesta l'intention de construire le Stade Nautique des Tourelles, s'élevait immédiatement auprès du Stade Athlétique, non loin duquel furent également installées les tentes qui servaient à abriter les escrimeurs au sabre et à l'épée.

A proximité encore, se dressait le buffet-restaurant du Stade et le pavillon occupé en partie par le Commissariat de Police chargé du service d'ordre et le service de direction du contrôle aux entrées.

Ajoutons enfin que le village olympique, construit en bordure du terrain de Colombes, avait un accès sur ce terrain et que, sur trois des quatre faces du quadrilatère, avaient été installés quatre grands garages, à l'usage des voitures automobiles et des autobus de la Cie des Transports en Commun de la Région Parisienne.

## Le Stade Athlétique

C'est naturellement le plus important des ouvrages construits à Colombes. Nous en examinerons successivement : les installations pour le public, les installations pour les Jeux, enfin, les installations intérieures.

### *Installations du Public*

Les installations du public comportent les emplacements pour :  
20.000 places assises et couvertes en deux tribunes parallèles ;  
40.000 places debout et non couvertes disposées dans les virages entre les deux extrémités des deux tribunes couvertes.

Les gradins destinés à recevoir les spectateurs reposent, soit sur le remblai à la partie inférieure, soit sur une ossature en béton armé à la partie supérieure. Cette disposition mixte a été adoptée d'abord par pure économie : on s'est servi du remblai jusqu'à la hauteur de 2 m. 25, qui a été reconnue comme étant la cote à partir de laquelle l'ossature en ciment armé est moins onéreuse que le remblai de terre ou mâchefer. Une autre raison clans le choix de ce dispositif se trouve dans la nécessité où l'on a été de construire le Stade sans empêcher le Racing Club de France d'organiser ses épreuves sur le terrain central. Il existait, en effet, toute une installation comprenant terrain, piste et tribunes en bois, et on a dû procéder à la transformation complète du Stade sans en empêcher l'utilisation. On a donc procédé comme suit :

Tout d'abord, la piste existante comportait des virages défectueux et n'était pas assez large. La modification en a été effectuée entre le mois de novembre 1922 et le mois de mars 1923, période pendant laquelle la piste n'est pas utilisée.

Dans la période d'août à octobre 1922, on a effectué la construction des gradins sur remblai, sauf sur 150 mètres de longueur à l'emplacement de la tribune d'honneur actuelle ; cet emplacement était, en effet, également celui de l'ancienne tribune d'honneur, qui fut conservée jusqu'à l'achèvement de la tribune dite de Marathon, en juin 1923 ; à ce moment, la tribune de Marathon devint la tribune d'honneur provisoire, l'ancienne était mise en démolition pour libérer l'emplacement de la tribune actuelle, achevée fin novembre 1923. Dès le 1<sup>er</sup> janvier 1924, le nouveau stade pouvait recevoir 45.000 personnes, c'est-à-dire 15.000 de plus que l'ancienne installation.

PLACES DEBOUT. — Les places debout sont réparties dans les virages : le talus du remblai est incliné à 1/3, chaque marche du gradinage ayant 0 m. 11 de hauteur et 0 m. 33 de profondeur. Le remblai est maintenu par des nez de marche en ciment



M. LOUIS FAURE-DUJARRIC  
Architecte du Stade Olympique de Colombes

# Le TERRAIN DE COLOMBES

## DISPOSITIF D'ENSEMBLE

DES

## EMPLACEMENTS OLYMPIQUES

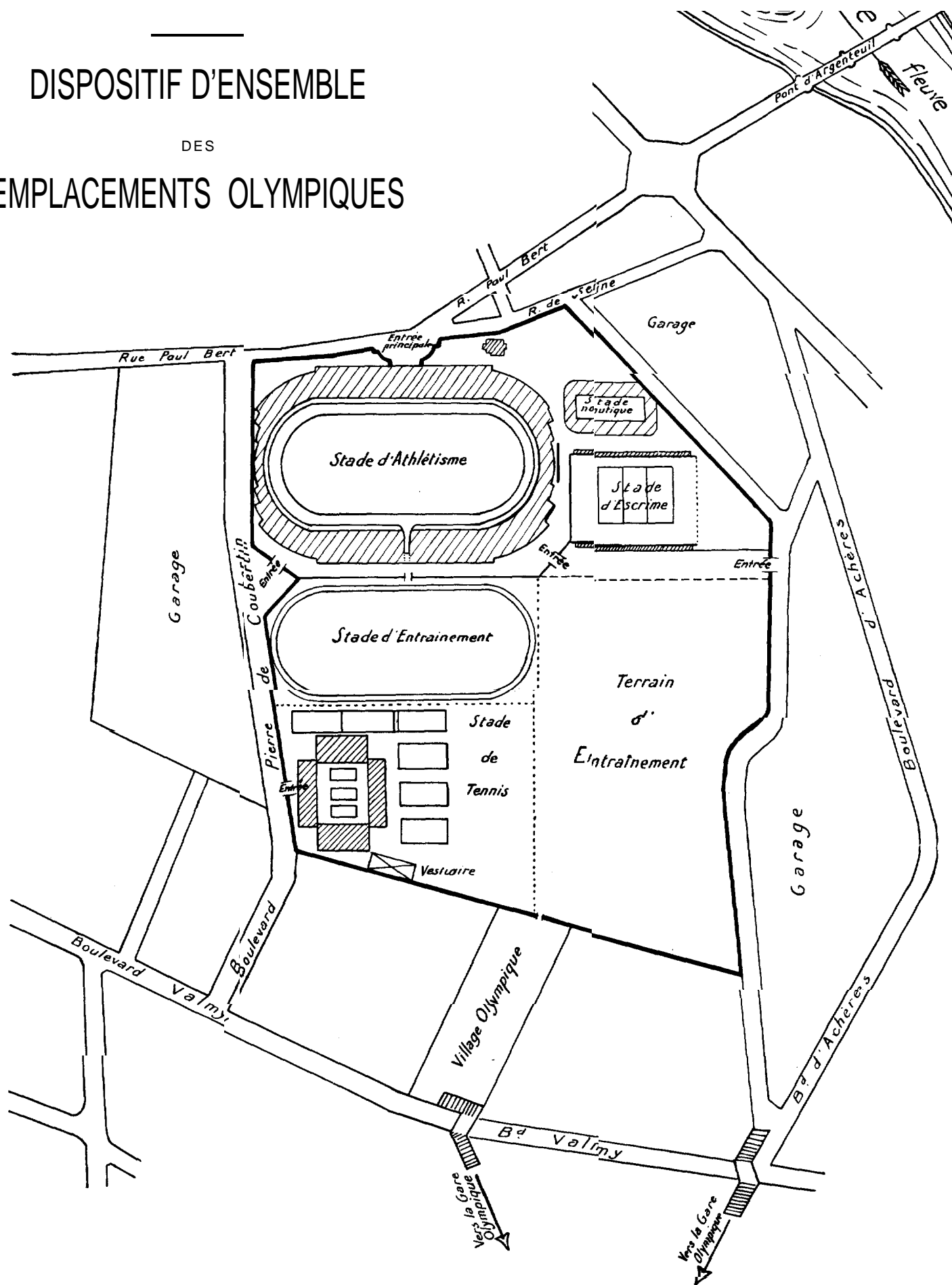

armé reposant, tous les 0 m. 50 environ, sur des crémaillères également en ciment armé, répartissant les charges qu'elles peuvent recevoir par un large empattement.

En arrière du remblai, les emplacements pour des places debout sont complétés par quatre tribunes en ciment armé. Le talus est légèrement redressé, chaque marche a 0 m. 24 de hauteur pour 0 m. 66 de largeur, et peut recevoir deux rangées de spectateurs.

PLACES ASSISES. — Les places assises sont réparties dans deux grandes tribunes qui se font face et qui, à quelques détails près, sont identiques. Leur longueur est de 144 m. et leur largeur de 26 m. 73 ; la partie inférieure, comme nous l'avons dit,

ont 0 m. 66 de largeur, leur hauteur est de 0 m. 26 pour les dix gradins supérieurs et 0 m. 24 pour tous les autres, sauf ceux dont il a été parlé ci-dessus. Dans la partie sur remblai, les gradins ont 0 m. 22 de hauteur.

ESCALIERS. — Le public pénètre dans les tribunes ou en sort par de larges et nombreux escaliers: huit dans chacune des tribunes d'honneur et de Marathon ; quatre dans chaque tribune populaire, soit en tout trente-deux escaliers, chacun d'eux donnant en moyenne l'évacuation de 2.000 spectateurs environ. Il a été constaté que, lorsque l'arène était comble, le public avait quitté entièrement les gradins à moins d'un quart d'heure. La répartition des spectateurs à leur place se fait par un couloir

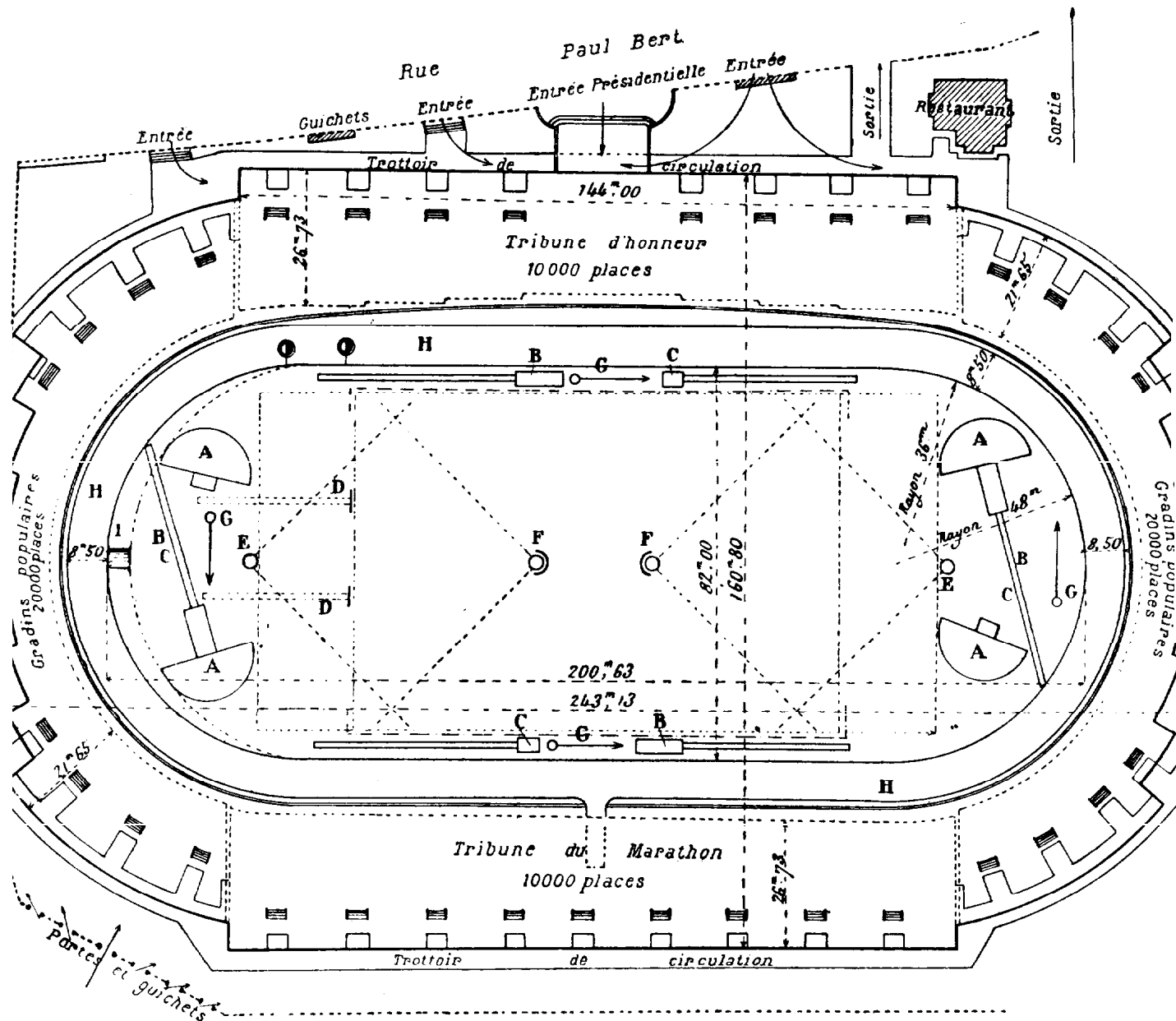

PLAN D'ENSEMBLE DU STADE OLYMPIQUE DE COLOMBES

A saut en longueur; B, saut en hauteur; C, saut à la perche; D, lancement du javelot; E, lancement du disque; F, lancement du marteau.  
 C, lancement du poids; H, piste en cendrée (500 mètres); I, piste de steeple-chase (485 mètres).  
 - - - - - terrain de rugby; - - - - - terrain d'association.

constituée par des gradins sur remblai, et à la partie supérieure, par des gradins sur ossature en béton armé.

L'une de ces tribunes est la tribune d'honneur, l'autre est dite tribune de Marathon (elle est ainsi nommée parce que les coureurs de l'épreuve classique, dite du Marathon, pénètrent sur le terrain, pour terminer la course, par le centre de cette tribune).

Sauf trois rangs dans la partie médiane de ces tribunes, qui ont un profil spécial imposé par des nécessités de construction, en raison de la coupure des escaliers, tous les gradins

de circulation longitudinal régnant sur toute la longueur de la tribune et desservant les passages transversaux disposés tous les cinq mètres environ. Enfin, les spectateurs assis sont placés sur des bancs en bois, sur pieds en fer cornières, scellés dans le ciment armé. Tous les 16 mètres, des barrières transversales délimitent les tribunes en autant de secteurs qu'il y a de ces véritables vomitoires que sont les escaliers d'accès. Enfin, en avant du couloir longitudinal de répartition, sont placées les loges pouvant contenir chacune 5 spectateurs, et au nombre de 50 dans chaque tribune.



VUE DU STADE OLYMPIQUE DE COLOMBES, PRISE EN AVION

COUVERTURE DES TRIBUNES. — Les deux grandes tribunes sont couvertes sur toute leur longueur par une toiture en tôle ondulée, supportée par une charpente métallique. Le grand souci dans la conception de cette charpente a été de réduire au minimum le nombre des points d'appuis et de leur donner la section la plus faible possible, de façon à n'apporter aucune gêne à la visibilité. Pour les 144 mètres de longueur d'une tribune couverte, dix poteaux seulement, espacés de 16 mètres, supportent la charpente à l'intérieur de la tribune. Ils sont constitués par un fer Differdange de 25/25.

En arrière façade, la charpente repose sur 27 poteaux encadrant les pans de briques clôturant les tribunes à leur partie haute, et dans lesquelles sont ménagées des ouvertures pour éviter le soulèvement possible des tôles sous l'effet du vent soufflant vers l'intérieur et s'engouffrant entre les gradins et la toiture.

La charpente elle-même est composée de sablières longitudinales d'environ 5 m. 50 de portée, reposant sur des fermes transversales, comportant un porte à faux de 17 mètres et prenant elles-mêmes leurs points d'appui soit sur les poteaux, soit sur une sablière longitudinale reliant la file des poteaux médians. Toute cette charpente est d'une remarquable légèreté.

Les poteaux métalliques sont scellés dans les têtes des poteaux en béton armé, au moyen de goujons profondément ancrés.

Le gradin le plus élevé des tribunes populaires est à 6 m. 98 du niveau de la piste. La hauteur totale d'une tribune couverte est de 14 mètres à l'arrière et de 16 m. 885 à l'avant, en raison de la pente donnée à la toiture pour l'écoulement des eaux. Le gradin le plus élevé se trouve à 9 mètres seulement au-dessus du niveau de la piste, bien qu'il y ait 42 rangées de gradins : on obtient ainsi une visibilité excellente de toutes les places, vers tous les coins de terrain de jeux ; il semble, d'ailleurs, que la tendance moderne dans la conception des ouvrages de cette nature soit de renoncer aux fortes pentes qui donnaient une impressionnante majesté aux arènes antiques, mais qui ne sont pas indispensables à une bonne visibilité. Le souci de la rapidité d'exécution joint à l'obligation de l'économie, conduisent les architectes modernes à s'écarter des voies tracées par leurs prédécesseurs.

### *Installations pour les Jeux*

Un fossé et une barrière métallique, robuste et solidement ancrée dans des massifs de béton, séparent le public des terrains de jeux ; ici encore on s'éloigne des conceptions antiques, il n'est plus question de protéger le public contre des fauves lâchés dans l'arène ; il s'agit, au contraire, d'éviter l'envahisse-

ment des terrains de jeux par la foule que surexcitent, parfois, soit un incident de jeu, soit une attente trop prolongée, soit l'enthousiasme.

La piste, que circonscrivent le fossé et la balustrade dont nous venons de parler, est constituée non par de la brique pilée, comme pourrait le faire croire sa couleur, mais par du mâchefer surcuit accidentellement et choisi uniquement à cause de sa couleur. L'épaisseur de la couche de mâchefer est de 0 m. 40 et la confection de la piste s'est faite par couches successives, soigneusement roulées et arrosées pour éviter des cassements ultérieurs. Le mâchefer a été criblé au préalable ; les gros morceaux, placés au fond, forment un drainage particulièrement utile étant donné la nature argileuse du sol. Les parties les plus fines, alliées à une légère proportion d'argile, constituent le sol même sur lequel courent les athlètes.

Voici, d'ailleurs, le détail de la superposition des couches :

Lit de drainage, gros mâchefer, épaisseur. . . . .	0 m. 40
Couche de fond, mâchefer de la grosseur d'un oeuf de poule ou d'une noix. . . . .	0 m. 20
Couche intermédiaire, grosse cendrée. . . . .	0 m. 12
Couche de surface, composition élastique à base de cendrée fine, de terre de route (caniveaux), et de crasse de suie. . . . .	0 m. 06

Cette piste a 8 m. 50 de largeur, mesurée entre deux lisses en béton armé qui la limitent ; sa longueur est rigoureusement de 500 mètres, mesurée à 0 m. 30 de la (( corde )), c'est-à-dire du nu de la lisse intérieure ; elle est en contrebas de 0 m. 05 par rapport au niveau de la pelouse. La forme de ses virages (courbé à 3 centres) assure aux différentes épreuves de vitesse toute la régularité possible, départ des différentes courses en ligne droite, décalage sans décrochement dans la piste pour les départs en couloir. L'expérience des Jeux Olympiques a d'ailleurs montré, qu'à ce point de vue, la piste de Colombes était au moins équivalente aux meilleures pistes actuellement construites.

À l'intérieur de cette piste se trouve une pelouse sur laquelle peut être tracé l'emplacement d'un terrain de football (103 m. X 73 m. 20) ou de rugby (140 m. x 70 m.).

Autour des terrains de football sont répartis tous les terrains de concours.

Seuls, les concours de lancers (javelot et disque), ont leur point de chute sur le terrain de football.

Le lancement du marteau a seulement son terrain d'élan sur la pelouse de football.

Une canalisation souterraine circulaire, en fonte de 0,080, ceinture la pelouse ; sur cette canalisation : 10 bouches d'arrosage réparties, tous les 48 mètres, permettent l'entretien du terrain de football, des terrains de concours et la piste de course à pied.

La pelouse est bordée, nous l'avons dit, par une lisse en ciment armé de 50 mm. (ancrée, tous les mètres, par un dé en béton) aux arêtes arrondies, lissées, peintes en blanc et sur laquelle seront repérées toutes les distances, de 5 mètres en 5 mètres, avec différents départs, arrivée, relais, etc...

La piste de steeple-chase a une longueur de 485 mètres, entièrement tracée sur la pelouse.

Un seul obstacle fixe, la rivière, est creusée dans une des parties d'about, conformément aux derniers règlements (3 m. 70 au plafond et 0 m. 76 de profondeur sur un tiers de la longueur).

Les obstacles mobiles sont au nombre de 4 et composés de deux haies vives en fusain, de 0 m. 90 de hauteur, d'une claie et d'un mur en bois, qui peuvent se répartir sur la piste.

Les terrains de concours comportent : 4 sautoirs en hauteurs, composés d'une piste d'élan semi-circulaire de 24 mètres de diamètre (du même modèle que la piste) et d'une fosse de chute de 4 m. 40 x 0 m. 50 x 0 m. 40, remplie de sable rouge de Gennevilliers, tamisé à l'anneau de 25 m/m.

Ces sautoirs sont disposés dans chaque angle de la pelouse et se contrarient au point de vue orientation, afin de permettre

L'effet était réellement saisissant de ces deux énormes auvents constitués par les deux tribunes aux toits gigantesques, jetés en encorbellement, et dont la structure en fer, peinte en jaune, se détachait sur le fond bleu du toit avec, au milieu, cette pelouse verte et cette piste rouge qui donnaient à l'ensemble un caractère extrêmement gai, sain et sportif.

#### Installations Intérieures

Nous avons vu, d'une part, comment est installé le public, et, d'autre part, comment sont aménagés les terrains de sports. Il nous reste à examiner, en quelque sorte, les coulisses de ce grand théâtre de plein air qui est un stade moderne.

La plus importante de ces installations annexes est constituée par la partie réservée aux athlètes. Sous les gradins et dans toute la longueur du bâtiment de la tribune d'honneur, régnent un couloir central sur lequel s'ouvrent les vestiaires destinés chacun à recevoir les athlètes d'une même nation ou d'une même équipe : il y a là 40 vestiaires pouvant recevoir ensemble 1.200 athlètes.

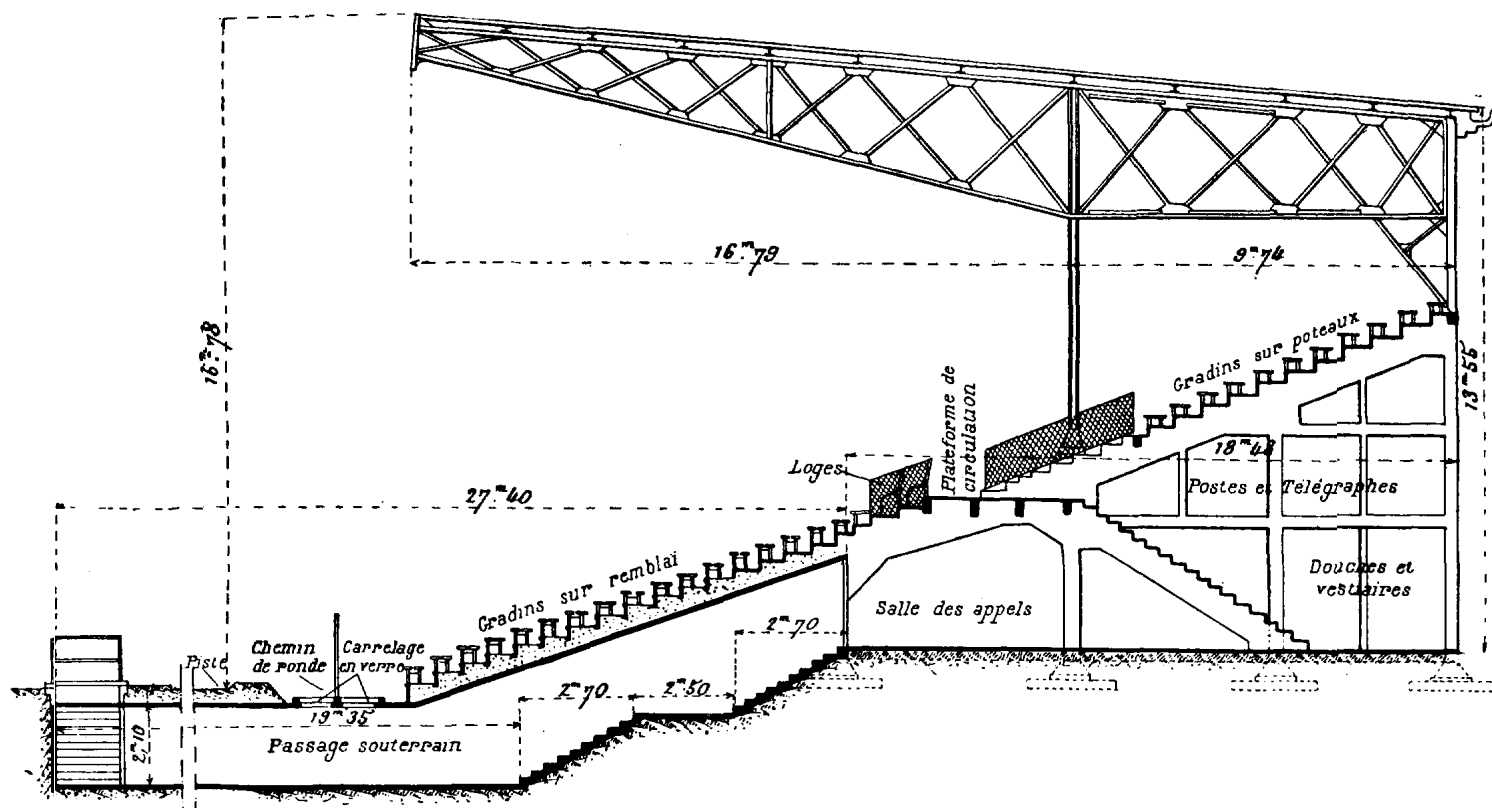

COUPE TRANSVERSALE DE : LA TRIBUNE D'HONNEUR

une visibilité parfaite de la barre sous tous les degrés des rayons solaires.

Les sauts à la perche se font sur les fosses des sautoirs en hauteur, la piste d'élan étant à l'opposé de la piste d'élan du sautoir en hauteur.

Les sautoirs en longueur, au nombre de 4, comportent une piste d'élan de 45 mètres de long, 1 m. 20 de large, du même modèle que la piste de course à pied ; ils sont disposés de sens contraire sur les côtés longitudinaux du terrain.

Les fosses de chute ont 12 mètres de longueur et 3 mètres de largeur x 0 m. 40, et sont remplies de sable rouge de Gennevilliers, tamisé à l'anneau de 25 m/m.

Les planches d'appel, avec viseurs mobiles, conformément au nouveau règlement.

Les terrains de lancer (4 poids, 2 disques) ont un terrain d'élan spécialement préparé (sol de même nature que la piste de course à pied) mais avec un mélange à la partie supérieure plus compact et plus résistant.

Les terrains de lancer du marteau sont entourés d'une cage de protection demi-circulaire de 3 mètres de rayon.

Dans les vestiaires, sont disposées des cases avec 3 portemanteaux pour chaque athlète, une table de massage dans chaque vestiaire.

Les installations sanitaires comprennent : les douches, au nombre de 35 ; salles de bains, infirmerie. Les douches sont munies chacune d'un robinet mélangeant à volonté l'eau chaude et l'eau froide.

Le chauffage de l'eau des douches est assuré par des chaudières qui servent également pour le chauffage des vestiaires et du Salon Présidentiel.

Sous les gradins encore, sont aménagés tous les locaux administratifs, comprenant :

Les bureaux administratifs qui sont situés au centre de la tribune officielle et communiquant directement avec la piste, les vestiaires, les salles de Presse, les salons Présidentiels.

Les locaux officiels, ceux du Président.

Les locaux des services de Presse, situés au premier étage et communiquant directement avec la tribune de Presse.

Toutes ces installations sont éclairées à l'électricité, avec un éclairage de secours.

Des postes de protection d'incendie sont répartis dans tous les bâtiments.

Les magasins. — Ceux-ci sont situés sous la tribune Marathon (tribune de face) et communiquent directement avec la piste.

Les restaurants du public sont situés d'un côté sous la tribune Marathon et dans un pavillon normand situé à côté de la tribune d'honneur.

Un bar est également installé dans les locaux attenants à la tribune de Presse.

Enfin, pour les concurrents que l'on réunissait au moment des épreuves, une salle d'appel était aménagée qui communiquait avec l'intérieur du Stade par un souterrain passant sous la piste et débouchant entre la piste et le terrain de jeux,

La travée centrale de la tribune d'honneur est dite tribune présidentielle ; elle est entièrement réservée aux autorités, aux officiels et à leurs invités. La travée immédiatement à droite de celle-ci, en regardant la piste, est celle de la Presse et comporte, outre les bancs, des pupitres pour la commodité des journalistes.

Enfin, sous la tribune de Marathon, ont été également aménagées des installations sanitaires pour le public et une grande salle de café-restaurant.

### L'Accès au Stade

Les problèmes de l'accès au Stade et des dégagements étaient particulièrement difficiles à résoudre. La résolution de

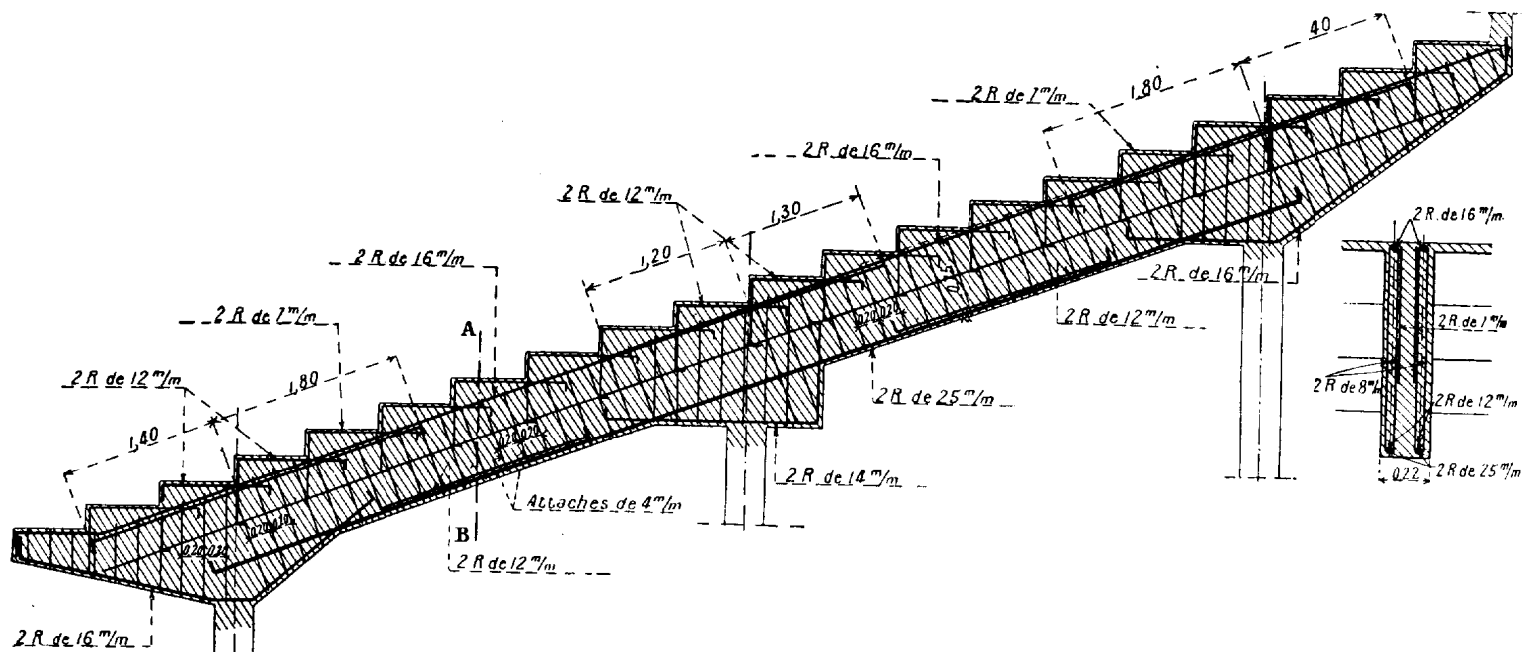

COUPE LONGITUDINALE ET TRANSVERSALE D'UNE POUTRE PORTANT LES GRADINS D'UNE TRIBUNE

système qui, à tout moment de la réunion, isole totalement les concurrents des spectateurs, ce qui fut la préoccupation constante du Comité organisateur.

La tribune d'honneur comporte également, au rez-de-chaussée, à l'usage des spectateurs, des installations sanitaires qui ouvrent sur la cour intérieure.

Toutes ces pièces sont au rez-de-chaussée et s'étendent sur environ 15 m. 50 de largeur. Le sol est constitué par un dallage en ciment et les cloisons de séparation sont en carreaux de plâtre, soit en bois contreplaqué ; l'aération est assurée par la partie supérieure où les séparations sont en grillage métallique.

Au premier étage, se trouvent les salons de réception, entourés des installations pour la presse, avec cabines téléphoniques, standard, appareils télégraphiques, etc... Tout d'abord, sous les gradins et à quelques marches en contrebas du couloir de circulation est aménagé, au centre, un salon de réception pour les autorités officielles ; de la rue Paul-Bert, sur laquelle s'ouvre l'entrée principale du Stade, on accède à ce salon par un perron monumental ménagé sur un véritable pont en béton armé, reliant la rue au premier étage de la tribune d'honneur qui comprend, outre le salon de réception, les installations considérables qui ont été faites pour la Presse et, spécialement, pour le service téléphonique.

ces problèmes était un des points les plus importants de l'organisation, l'évacuation en quelques instants, d'une foule de 60.000 personnes dans un emplacement aussi resserré que celui occupé par le Stade n'était pas chose facile, et le risque de voir le service d'ordre débordé par une foule mal canalisée pouvait être gros de conséquences.

Entre le mur d'enceinte et le Stade, tout autour des tribunes, est aménagé un couloir de circulation de 10 mètres de largeur dont 5 mètres bétonnés. L'accès à l'intérieur du couloir est donné par une trentaine de portes et portillons auxquels correspondent autant de guichets de recettes faisant corps avec le mur.

D'autres portes, beaucoup plus larges, sont ouvertes seulement au moment de la sortie ; l'évacuation du public est ainsi réalisée dans d'excellentes conditions.

\*\*

La description que l'on vient de lire a été extraite, en partie, d'un article du *Génie Civil*, écrit par M. Francis Rod, l'un des principaux constructeurs du Stade dû à M. Louis Faure-Dujarric.

# LES MOYENS D'ACCÈS ET LE PROBLÈME DE LA CIRCULATION

Le choix du Stade de Colombes posait de graves problèmes à l'esprit de ceux qui allaient être chargés d'y créer des moyens d'accès et d'y assurer, à l'entrée et à la sortie, une circulation aisée. De semblables problèmes sont capitaux dans l'organisation de tout spectacle, de toute solennité où est conviée la grande foule, et l'on peut même dire qu'il n'en est point de plus importants, puisque de la solution qui y est apportée dépend, en très grande partie, le bon fonctionnement de tout l'organisme.

## Les Moyens d'Accès

Le problème des moyens d'accès fut examiné sous trois aspects :

- 1° L'accès au Stade par la voie ferrée desservant habituellement la commune de Colombes ;
- 2° L'accès par la route au moyen des autobus, cars et tramways ;
- 3° L'accès par la voie fluviale.

### *Les Transports par Chemin de fer*

Dès 1921, le Comité Olympique Français appela l'attention de la Direction du Réseau de l'Etat sur l'augmentation du trafic qu'allait nécessairement provoquer, en 1924, l'afflux répété de dizaines de milliers de spectateurs aux différents stades de Colombes. Répondant aux préoccupations du Comité Olympique Français, la Cie des Chemins de fer de l'Etat mit sans délai la question à l'étude. Elle aboutit à un projet de gare, avec quais d'embarquement et de débarquement, à la réalisation duquel les organisateurs des Jeux étaient appelés à collaborer pour une somme de 1 million de francs.

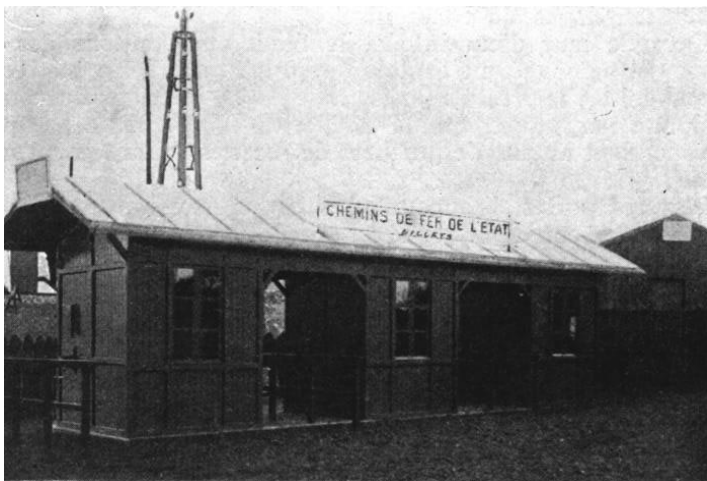

GARE OLYMPIQUE DE COLOMBES

C'était, évidemment, un projet magnifique ; mais, outre qu'il dépassait en ampleur les besoins du trafic et provoquait des travaux compliqués et considérables, il demandait un effort financier que le Comité Olympique Français n'avait nullement envisagé et qui, en tout état de cause, ne pouvait cadrer avec ses possibilités financières.

Tout en faisant connaître son point de vue au Réseau de

l'Etat, c'est-à-dire en déclinant toute participation financière, il n'en apportait pas moins une suggestion qui était celle-ci : l'établissement d'une simple halte, avec des quais d'embarquement et de débarquement, sans aménagements spéciaux, pourvu qu'ils fussent assez développés pour un écoulement rapide de la foule.

La solution avait à la fois le mérite d'être moins onéreuse et de permettre une construction plus rapide. Elle était séduisante, mais donna lieu, néanmoins, à quelques pourparlers, puis le Ministre des Travaux Publics donna l'ordre d'entamer les travaux.

Le plan comportait les dispositions principales suivantes :

Les voies paire et impaire de la ligne d'Argenteuil devaient être écartées après élargissement du remblai, de façon à réserver entre elles l'espace nécessaire à l'établissement de la halte et à éviter les coupures à niveau.

La gare devait comporter quatre voies avec deux quais centraux de 215 mètres de longueur. L'accès aux quais devait s'effectuer, à leur extrémité côté Paris, par un passage souterrain de 6 m. 50 de largeur, débouchant du côté impair sur une cour à établir en bordure du boulevard d'Achères et du côté pair sur un chemin latéral. Ce passage souterrain était destiné à supporter le viaduc sur la rue Alexis-Bouvier, qui devait être supporté et remblayé.

Enfin, un deuxième passage souterrain, de 6 m. 50 de largeur, situé à l'extrémité des quais côté Argenteuil, était destiné à assurer, avec le premier passage, la sortie et l'entrée rapide des voyageurs.

La Direction du Réseau de l'Etat avait envisagé un nombre plus considérable de quais de départ ainsi qu'il en est à la gare du champ de courses de Chantilly, mais la disposition des lieux ne permettait pas de telles exigences.

Les travaux, commencés tardivement mais poussés avec célérité, permirent l'utilisation de la halte olympique pour le tournoi de football-association.

Située à 500 mètres à l'est du Stade, elle y conduisait d'une part, par la rue Alexis-Bouvier, le boulevard de Valmy et le Nouveau Boulevard et, d'autre part, par le boulevard d'Achères

### *Les Transports par la Route*

Les transports par la route ont été — en dehors de ceux effectués par des entreprises privées — tout particulièrement du domaine de la (( Société des Transports en Commun de la Région Parisienne )) , qui, sous l'active impulsion de ses administrateurs et de son Directeur de l'Exploitation, MM. André et Paul Mariage fit, aidée en cela par le Département de la Seine, un effort considérable.

Le plan d'organisation de la S. T. C. R. P. portait sur l'utilisation :

- 1° Des tramways ; 20 des autobus ; 30 des bateaux.

Voici l'ordre des travaux qu'il nécessita :

TRAMWAYS. — Région Est : Doubles voies des lignes 40 et 64 — Bezons-Colombes et Porte de Champerret, dans la traversée de La Garenne et de Colombes.

Doublement de la ligne 64, Porte-Champerret-Bezons, sur le Boulevard de Valmy à Colombes.

Région du Centre : Doublement de la ligne Place de Clichy-Argenteuil, dans la traversée d'Asnières, sur près de 3 kilomètres.

Région de l'Ouest : Les voies de tramways intra-muros se prolongeant sur l'avenue de Neuilly et l'avenue de la Défense.

A partir du rond-point de la Défense., il était envisagé une double voie qui devait aller jusqu'au lieudit Charlebourg. A cet endroit, d'ailleurs, aboutissaient les lignes 41, Charlebourg-Madeleine, et 76, Charlebourg-Porte de Neuilly, d'où devaient partir des services d'autobus.

**AUTOBUS.** — Les autobus venant des diverses régions de Paris devaient se diriger dans la banlieue suivant les trois grands courants indiqués ci-dessus.

Le service général était divisé en services avec itinéraires principaux, en services de voitures-navettes et en services Spéciaux.

Les départs des services à itinéraires principaux s'effectuaient de la Porte Champerret et de la Porte de Neuilly.

Les services spéciaux partaient de Paris, du rond-point de la Villette et du carrefour Barbès, parcourant les boulevards extérieurs, d'une part ; ceux partant de la République suivaient les grands boulevards et ceux de la gare Saint-Lazare, empruntaient l'itinéraire des voitures partant de la Porte Champerret.

D'autres voitures, enfin, partaient de la place de la Bastille, de la gare Montparnasse et de la place de l'Etoile.

Un service faisait la navette entre la gare de Colombes et le Stade.

**BATEAUX.** — Un service fonctionnait entre le Pont de Saint-Denis et le Pont d'Argenteuil.

### *La Mise en état des Routes*

Il était bon de prévoir la multiplication des moyens de transports par la route, mais ceux-ci étaient fonction de deux autres problèmes à résoudre préalablement : la réfection des routes et l'organisation méthodique de la circulation. Ils étaient ardues l'un et l'autre. Mais, grâce à l'activité et à l'obligeante initiative de M. Mayer, ingénieur en chef du Département de la Seine, d'une part, et de M. Paul Guichard, Directeur de la Police Municipale, d'autre part, ils furent résolus à la satisfaction de tous.

En ce qui concerne la coopération du Département de la Seine, à la réfection des routes, le rapport de M. l'Ingénieur en chef Mayer, dont on lira ci-dessous le principal, en soulignera toute l'importance.

**RÉFECTION DES VOIES.** — *L'emplacement du Stade Olympique, définitivement fixé à Colombes, le Service des Ponts et Chaussées du Département de la Seine eut à se préoccuper de la mise en état des voies d'accès reliant le Stade à Paris. Etant donné l'affluence considérable, il y avait lieu de prévoir plusieurs itinéraires empruntant, autant que possible, les chaussées larges et bien tracées et correspondant aux portes les plus fréquentées du front Nord-Ouest de Paris. Le choix s'est porté sur les trois itinéraires suivants :*

I. — *Sortie par la Porte Maillot, Avenue de Neuilly, Avenue de la Défense, boulevard de la Mission-Marchand, boulevard du Havre, rue de Nanterre, rue Paul-Bert.*

II. — *Sortie par la Porte de Champerret, boulevard Bineau, boulevard de Verdun, Avenue de Lutèce, Avenue de Paris, boulevard Valmy.*

III. — *Sortie par la Porte de Clichy, boulevard National, boulevard Voltaire, Avenue d'Argenteuil, boulevard de Valmy.*

*Il fut donc dressé un programme de sections à remettre en état de viabilité sur chacun de ces itinéraires. Les projets d'exécution étaient dressés en 1922, les crédits accordés en décembre de la même année par le Conseil Général et les chantiers étaient ouverts dans le courant de 1923.*

*Les travaux d'empierrement, de pavage, entraînaient une dépense de 940.000 francs pour l'itinéraire n° 1 ; de 2.780.000 francs pour l'itinéraire n° 2 et de 2.700.000 francs pour l'itinéraire n° 3.*

*En même temps le Département, soucieux de voir la desserte du Stade par le réseau des tramways s'effectuer dans de bonnes conditions, procédait à la remise en état des voies en coordination avec les travaux de voirie.*

*La construction d'une double voie de tramway entre le rond-point de la Défense et le carrefour de Charlebourg pour le passage de la ligne Porte-Maillot-Maisons-Laffitte, a nécessité le rescindement de deux trottoirs sur trois mètres et l'abatage de la plantation.*

*Le dédoublement de la ligne Porte de Champerret-Bezons à La Garenne et à Colombes a porté sur 1.850 mètres, avec obligation d'abattre et de remplacer la plantation sur le côté gauche de la route.*



A. MAYER  
Ingénieur en chef  
du département de la Seine

*Le doublement de la même ligne, boulevard de Valmy, à Colombes, a nécessité également l'abatage de très gros arbres et le rescindement des trottoirs.*

*Enfin, le doublement de la ligne Place de Clichy-Argenteuil a porté sur 2.900 mètres de longueur, avec rescindement des Trottoirs.*

*L'ensemble de ces travaux de voie (réfection et premier établissement) a entraîné une dépense d'environ 9.000.000 de francs.*

*Toutes les opérations énumérées ci-dessus, destinées à assurer des communications faciles entre le Stade et Paris, ont été achevées en temps voulu malgré les difficultés d'exécution provoquées par les crues anormales de la Seine qui ont sévi pendant l'hiver 1923-1924.*

### **Les Problème de la Circulation**

Le choix de l'emplacement du Stade de Colombes, dicté par les considérations qui ont été exposées longuement au début de ce chapitre, constituait, pour la Police de la Circulation, une tâche délicate dont elle s'est acquittée tout à son honneur.

L'importance et les difficultés lui en étaient, d'ailleurs, apparues longtemps à l'avance ; aussi, une Commission eût-elle à en étudier la solution dès octobre 1923. A cet effet, elle constitua une Sous-Commission restreinte qui fut chargée de résoudre le problème dans ses détails après que les lignes directrices eurent été déterminées.

Cette Sous-Commission fut constituée des personnalités suivantes :

MM. Bonal, Conseiller général ; Chavany, Maire de Colombes ; Guichard Paul, Directeur de la Police Municipale ; Mariage Paul, Directeur de l'Exploitation Commerciale de la S. T. C. R. P. ; Mayer, Inspecteur général des Ponts et Chaussées ; Ringel, Commissaire Divisionnaire, Chef de la Cie de Circulation ; Eloy, Commissaire de Police de Colombes ; Frantz-Reichel, Secrétaire Général du Comité Olympique Français.



# LES MOYENS DE TRANSPORT

ENTRE

## PARIS ET COLOMBES

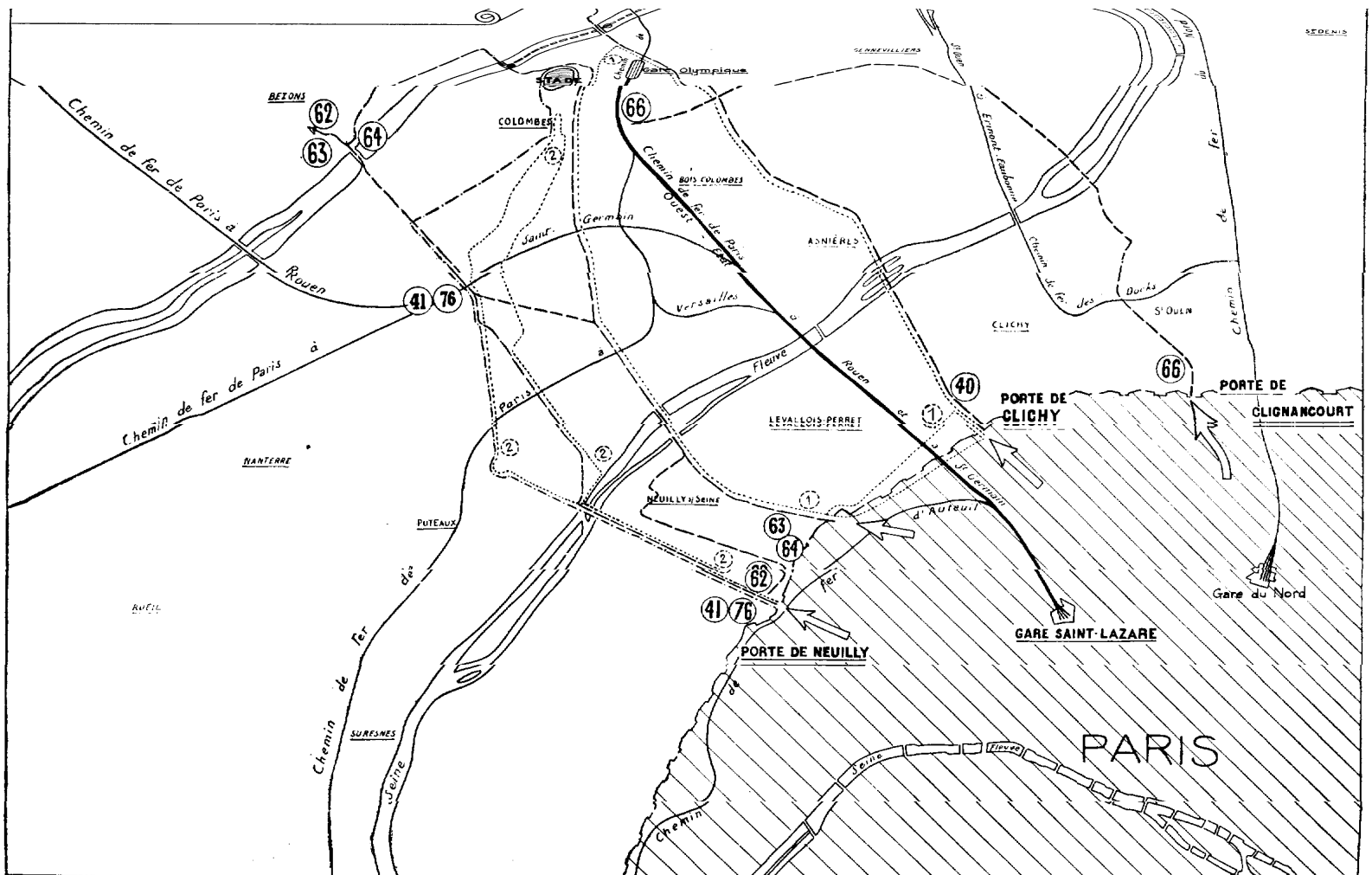
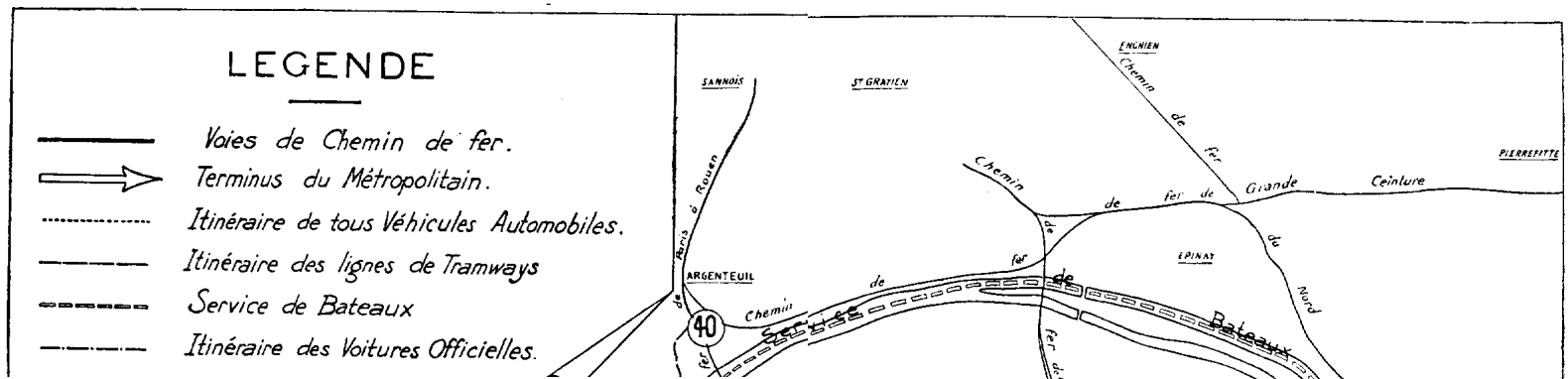

PLAN DE LA RÉGION PARISIENNE  
(NORD-OUEST)

## Entre Paris et Colombes

Elle examina la question du point de vue : 1° de la circulation entre Paris et Colombes ; 2° de la circulation aux abords du Stade.

Ses décisions portèrent :

a) Sur les itinéraires : des voitures officielles, des autos particulières et taxis, à l'aller et au retour ; des autobus et autocars, à l'aller et au retour ; des autres voitures.

b) Sur le stationnement : des voitures gardées, des voitures non gardées ; des autobus, autocars et taxis ; des tramways.

c) Sur l'acheminement des piétons au Stade.

AI. Paul Guichard, Directeur de la Police Municipale, eut mission d'en réaliser l'exécution.

Voici en quels termes il retrace ce que fut cette tâche :

Les Jeux Olympiques allaient concentrer sur quelques points de la région parisienne, à jour et heure fixes. des masses de 50 et 60.000 spectateurs, accourant de toutes parts à un même rendez-vous et se levant d'un seul mouvement, pour le retour au coup de sifflet final de l'arbitre. L'ampleur des installations et des circuits de circulation, l'institution d'épreuves comportant de longs itinéraires sur route ou en rase campagne achevaient de faire prévoir l'emploi de forces nombreuses et la préparation de services compliqués.

On atteignait le Stade, 8 kilomètres environ des portes de Paris, par divers itinéraires complexes, barrés par la Seine et à travers des agglomérations peuplées. Au-delà, le Stade était établi sur une sorte de presqu'île barrée au Nord par la Seine, à l'Est sur le chemin de fer de Paris à Argenteuil, isolée à l'Ouest par une plaine basse, enfin défendue au Sud par les maisons de Colombes.

Aux abords immédiats du Stade, deux voies d'accès à l'est, à quelque distance, la route de Colombes à Argenteuil ou Boulevard de Valmy ; à l'Ouest, seule voie bordant le Stade, la rue Paul Bert, chaussée de 6 m. appelée à drainer un flot de milliers de voitures. Puis, deux ponts vers Argenteuil attirant à eux, sur ces mêmes voies, tout un trafic de voitures, notamment à marche lente.

Les moyens d'accès du Stade furent longuement étudiés, notamment à la S. T. C. R. P., à la Commission de Circulation des Jeux Olympiques et dans maintes conférences. Il fut successivement question de différentes solutions. Celles auxquelles on s'arrêta furent dictées par les circonstances et par l'expérience générale de la circulation urbaine. La première fut la multiplicité des itinéraires d'accès, en vue de répartir une charge énorme sur le maximum de voies. Cette série d'itinéraires s'échelonnèrent de Puteaux à Gennevilliers, sur une largeur de 6 à 8 kilomètres, affectant principalement les quatre portes de Neuilly, Champerret, Asnières et Clichy et les quatre ponts correspondants. Une seconde consista à spécialiser le plus possible ces divers itinéraires. C'est ainsi que l'un d'eux le plus occidental, jalonné par le pont de Neuilly, le Rond-Point de la Défense, le Boulevard du Havre et la rue de Nanterre (au Petit Colombes) fut affecté aux voitures officielles. Il y eut fatalement des portions communes à deux itinéraires. Trois trajets accessoires furent réservés, en principe, à la demande du Touring Club de France pour la circulation cycliste, mais les intéressés les négligèrent.

En troisième lieu — et ce fut l'expédient le plus précieux — on employa à haute dose l'énergique remède du sens unique, couplant les itinéraires dans toute la mesure possible, afin de porter au maximum le rendement de chaque groupe de voies, rendement très limité normalement par leur étroitesse relative, par le service des tramways et par les charrois. On étendit ainsi hardiment à de très longs parcours, dans les zones de population clairsemée et de vie

locale, le système du sens unique, jusque là appliqué dans des zones restreintes, en pleine densité urbaine. De nombreuses plaques indicatrices, apposées gracieusement par les soins du Touring Club de France et des communes intéressées, sur les indications de la Préfecture de police, permirent la réalisation de ces solutions par une signalisation appropriée.

Aux portes de Paris, les formalités d'octroi à l'aller et au retour menaçaient de provoquer à chaque réunion un double (( embouteillage ))). Des conférences, notamment celle du 14 avril, provoquée par M. Clairgeon, Directeur de l'Octroi, aboutirent à de précieuses simplifications; on déplaça de gauche à droite le sens de circulation aux entrées et sorties de Paris, de la Porte Maillot à la porte de Clichy, et l'on créa des bulletins spéciaux, dits bulletins 99, préparés à l'avance, sur le modèle des bulletins de courses, bulletins dont l'emploi réduisit les stationnements prolongés devant le bureau à un temps d'arrêt à peine marqué.

Enfin, aux abords du Stade, pour échelonner la foule à la sortie et éviter sa ruée en masse vers les moyens de transport, il fallut retenir ceux-ci à distance respectueuse du Stade et les contenir sévèrement sur leurs points de stationnements et leurs itinéraires. Un stationnement spécial fut assigné à chaque catégorie. Les autobus eurent leur garage presque contigu au Stade, en bordure du Nouveau Boulevard; divers garages particuliers voisinaient le Stade à sa partie Nord et deux autres furent installés à quelques centaines de mètres, entre l'avenue d'Argenteuil et le chemin de grande communication N° 13, allant de Colombes à Argenteuil.

Cet ensemble de dispositions fut complété par la spécialisation de l'effectif de police chargé des services extérieurs. Cette tâche, qui réclamait un effort continu, des consignes méticuleuses et une application rigoureuse, fut confiée à une unité spécialisée, la Compagnie de Circulation ; bien mieux, gradés et gardiens de cette compagnie furent régulièrement affectés chacun au même point de service, de sorte qu'ils en saisirent très vite toutes les particularités et qu'ils s'adaptèrent au mieux à toutes les difficultés de détail.

Aussi, aucun incident sérieux ne marqua-t-il, en matière de police, et plus spécialement en matière de circulation, le déroulement des Jeux Olympiques.

Il fallut, pour assurer tous ces services de circulation un effectif de 60 gardiens et 8 gradés dans les réunions de moyenne importance, de 90 gardiens et 11 gradés pour les grandes réunions, sous la direction d'un Commissaire Divisionnaire et d'un Commissaire spécial.

Quant à la police aux portes et à l'intérieur du Stade, où l'on devait maintenir l'ordre, faire respecter de multiples consignes et garder une réserve disponible en vue de faire face à tout incident, elle absorba, dans les réunions ordinaires, 350 gardiens sans compter les gradés et, dans les grandes réunions, 450, dont 50 détachés à la gare olympique. Cet effectif était également dirigé par un Commissaire divisionnaire et plusieurs Commissaires de Police. En outre, de gros renforts furent nécessaires pour le Cross-Country et surtout pour le Marathon, comportant de longs itinéraires sur la voie publique.

M. P. Guichard termine son rapport ainsi: On peut estimer, pour conclure, que la Préfecture de Police a utilisé, pour résoudre les difficultés toutes spéciales que lui apportaient les Jeux Olympiques, les enseignements qu'elle avait tirés de la pratique de la circulation parisienne et que cette circulation a profité, à son tour, des solutions ainsi éprouvées sur ce champ d'expériences.

## Aux Abords du Stade

Le réseau routier de Colombes ne permettait l'accès facile au Stade que sur un point : la façade principale que longeait la rue Paul-Bert en direction de Colombes et que venait rejoindre



M. P. GUICHARD

Directeur de la Police Municipale

dre le boulevard d'Achères en direction d'Argenteuil. C'était insuffisant pour assurer l'acheminement des piétons et des voitures vers une arène construite pour 60.000 personnes ; c'était, en tous cas, l'écoulement très difficile de la foule et des véhicules après les réunions.

Un seul moyen s'offrait donc pour remédier à cet état de choses : la création d'une nouvelle voie de communication destinée à desservir la façade opposée du Stade, dite tribune de Marathon. Ainsi fut décidée, par le Comité Olympique Français, la construction d'une voie — provisoirement dénommée le (( Boulevard projeté )) — qui devait raccorder le boulevard Valmy à la rue Paul-Bert et dont il négocia la réalisation avec les intéressés : le propriétaire des terrains. M. Bloch-Levallois, la Municipalité de Colombes et le Conseil Général, qui lui facilitèrent grandement cette tâche délicate.

Une convention financière fut établie entre les parties pour la réalisation des travaux. Elle subit quelques modifications en cours d'exécution.

Voici quel fut, en définitive, l'apport des contractants :

Subvention de la Ville de Colombes au Comité Olympique Français et reversée par celui-ci.	250.000 ))
Deuxième subvention du Comité Olympique Français (I) . . . . .	12.500 ))
Subvention du Département. . . . .	75.000 ))
Subvention de la Ville de Colombes. . . . .	12.500 ))
Subvention de M. Bloch-Levallois. . . . .	30.000 ))
Total. . . . .	380.000))

Ajoutons, enfin, que M. Bloch-Levallois faisait l'abandon de son terrain pour le tracé de la voie.

En outre de la construction d'une nouvelle route, il fut établi, grâce à l'aide financier apporté par le Conseil Général, deux passerelles franchissant le boulevard de Valmy au droit de la rue Alexis-Bouvier et du boulevard d'Achères pour permettre la traversée du boulevard de Valmy par les voyageurs arrivant de la halte olympique, sans que fut Coupe le flot des voitures. Cette solution, imposée d'ailleurs par la Préfecture de Police, compléta heureusement l'organisation de la circulation aux abords du Stade.

(I) La deuxième souscription portée au titre du Comité Olympique Français, représente la déduction faite par la Ville de Colombes sur sa subvention pour affectation à la décoration de la localité et reversée par le C. O. F.

## LE LOGEMENT

Dans une réunion que tint la Commission Exécutive du Comité International Olympique, lors de la session de Rome, en 1923, la question du logement fut ainsi précisée :

(( Le Comité organisateur des Jeux Olympiques est tenu de (( fournir aux athlètes des logements, les objets de couchage (( et la nourriture, à un prix forfaitaire qui devra être fixé (( préalablement par tête et par jour ; les frais doivent être (( supportés par les nations participantes qui seront également (( responsables des dégâts occasionnés par les athlètes. ))

Ce problème du logement a été longuement étudié par le Comité Olympique Français qui, finalement, s'arrêta à la solution qui lui parut la meilleure : celle de confier à un organisme particulier le soin d'en assurer la réalisation, étant entendu qu'il conservait le droit de veiller à la parfaite exécution des contrats passés par le dit organisme avec les nations olympiques.

Cet organisme se constitua sous le titre de (( Village Olympique )) et traita, avec les délégations, aux prix forfaitaires Avants :

Par lit et par personne, par jour. . . . .fr. 30 ))  
 Pour la pension : service, lingerie, douches, électricité, nourriture, etc.. . . . .fr. 25 ))

Un lit n'était retenu que moyennant le versement d'une somme de 750 francs à titre de garantie. Si le lit retenu n'était pas occupé, cette somme ne pouvait être restituée.

Cette somme de 750 francs représentait 25 journées de logement. Ces journées n'étaient pas obligatoirement consécutives ; elles pouvaient se répartir sur toute la durée des Jeux Olympiques, selon les engagements de chaque nation.

Une nation qui voulait se réserver un ou plusieurs lits pour toute la durée du Village Olympique avait la faculté de le faire en payant à la commande une somme de 2.200 francs par lit et n'avait plus dans ce cas qu'à payer le prix de pension conformé-

ment au nombre de journées de pension réellement occupées. L'économie réalisée de ce fait représentait environ 1.000 francs par lit.

Dans le cas, où une nation n'avait pas l'utilisation pendant 25 jours consécutifs ou non, du ou des lits qu'elle retenait, la Société se tenait à sa disposition pour grouper deux ou plusieurs nations qui se trouvaient clans des conditions identiques.

### Le Village Olympique

La Société construisit alors à Colombes un village en bordure des terrains olympiques. Chaque habitation était pourvue de chambres meublées à trois lits. Des lavabos à eau courante, des douches, des salles de restaurant avaient été prévus. En outre, les services généraux comprenaient: un service de garde des objets de valeur, un bureau de change, un service de blanchissage, un salon de coiffeur, un kiosque à journaux, etc... l'administration des P. T. T. avait installé un bureau de poste.

Enfin les trois repas journaliers étaient ainsi composés:

*Petit déjeuner.* — Café au lait ou chocolat ou thé avec pain, beurre et confitures ou deux oeufs au jambon avec thé.

*Repas du midi.* — I Hors d'oeuvre, — I poisson, ou I entrée, ou I oeuf, — I plat de viande, — I légume, — fromage, — fruit. — ½ bouteille de vin rouge ou blanc, ou I canette de bière, ou ½ bouteille d'eau minérale, ou du café au lait ou du thé. — une tasse café.

*Repas du soir.* — I potage, — I entrée, — I plat de viande, — I légume, — I entrémets, — desserts. — Boisson comme au repas de midi. — I tasse d'infusion.

# LE VILLAGE OLYMPIQUE



VUE D'ENSEMBLE DU VILLAGE



LA LIBRAIRIE



LE BUREAU DE POSTE



LE RESTAURANT

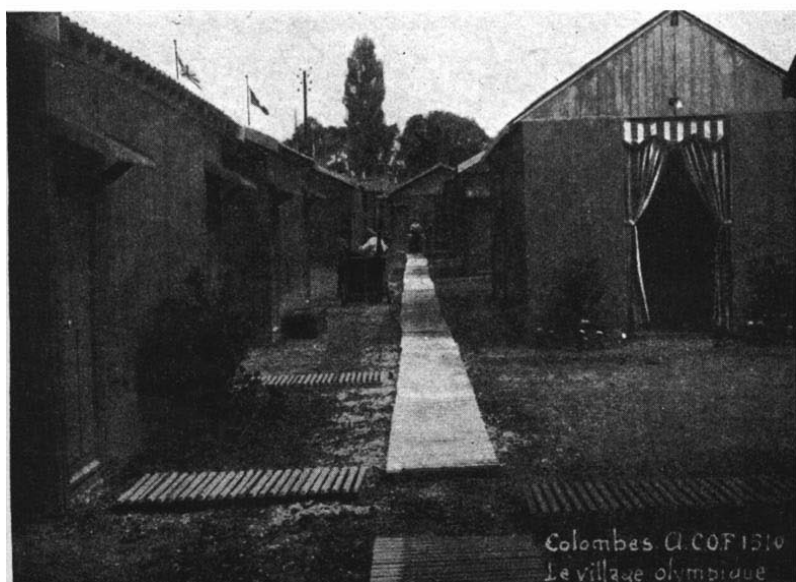

UNE PLACE DU VILLAGE



UNE RUE DU VILLAGE

# L'INVITATION AUX NATIONS

C'est le 23 mars 1923 que partirent à l'adresse de 52 nations l'invitation de participer aux jeux de la VIII<sup>e</sup> Olympiade et à laquelle 45 répondirent affirmativement.

Le texte en était établi conformément au protocole olympique. On en verra ici la reproduction.

## VIII<sup>e</sup> OLYMPIADE PARIS 1924

COMITÉ OLYMPIQUE FRANÇAIS

30, RUE DE GRAMMONT  
(Paris-Building)

PARIS

ADRESSE TÉLÉGRAPHIQUE  
OLYMPILO-PARIS

CODE: A.B.C. 6<sup>e</sup> ÉDIT<sup>e</sup>

TÉLÉPHONE: LOUVRE 43-60  
43-61  
44-33  
44-34  
44-35

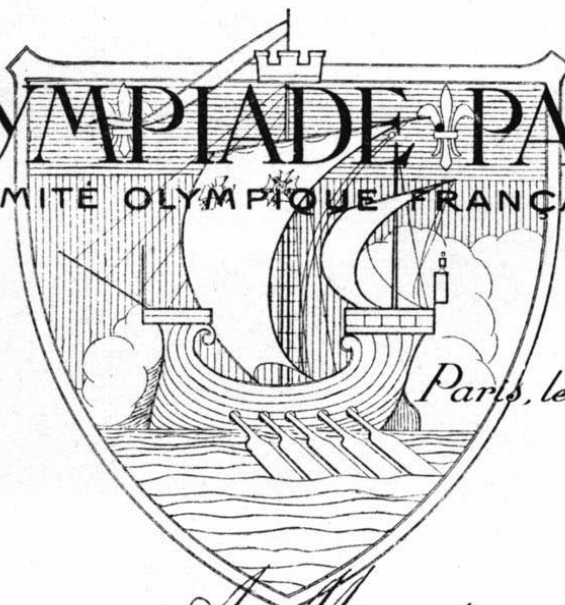

Paris, le 19 Mars 1923

*A Monsieur le Président  
du Comité Olympique.....*

*Monsieur le Président,*

*Le Comité International Olympique  
ayant désigné la Ville de Paris comme  
siège de la Célébration de la VIII<sup>e</sup> Olympiade,  
le Comité Olympique Français a  
l'honneur de vous convier à participer  
aux Concours et aux Fêtes qui auront  
lieu à cette occasion du 4 Mai au 9  
Juin 1924 pour le Rugby et le Football,  
du 23 au 28 Juin pour le Cir et du 4 au  
24 Juillet pour l'Athlétisme et les autres  
sports.*

*Veuillez agréer, Monsieur le Président,  
l'expression de nos sentiments très distingués.*

*Le Secrétaire Général,*

*Le Président,*

*Francheville*

*St. Cery*

# LA PROPAGANDE AVANT LES JEUX

## Le rôle de la Commission de Propagande

Dans une organisation de l'ordre des Jeux Olympiques, un des importants services est celui de la propagande. Objet des soins vigilants du Comité Olympique Français, la Commission de la Propagande, présidée par M. Paul Rousseau, montra, aussi bien dans la période préparatoire que pendant les Jeux, une activité attestant l'efficacité de l'instrument qui avait été si bien forgé.

La mission du service de la propagande était double. Dans la période préparatoire, elle avait à éveiller et à entretenir les sympathies de l'opinion française et étrangère, à aller, sur toute la surface de la terre, trouver le monde des sportifs et, en le mettant au courant de l'ampleur des préparatifs de la France pour recevoir ses hôtes avec éclat, de susciter en lui un élan vers les Jeux de Paris. D'autre part, pendant toute leur durée, elle devait renseigner abondamment, rapidement, exactement, sur ce qui s'y passait, et mettre la presse à même de remplir sa fonction dans les conditions les meilleures.

Pour cette tâche multiple, elle employa tous les moyens que la vie moderne pouvait lui offrir : publication d'un Bulletin, communiqués, T. S. F., affiches, étiquettes, encartages, timbres, photographies aériennes, conférences, distribution de brochures, programmes élaborés par le Secrétariat Général dont 100.000 ont été tirées en langue française, 95.000 en langue anglaise, 55.000 en langue espagnole, soit 250.000 au total.

A l'usage des journalistes des deux mondes, on distribua, dès 1923, une brochure, bourrée de renseignements précis et de considérations sur l'Olympisme, et qui, due à la plume du

Secrétaire Général, était destinée à fournir à la presse les premières directions sur les Jeux de Paris.

### *Les Communiqués à la Presse et par T. S. F.*

La Commission de propagande a publié un bulletin officiel, portant le titre de *Bulletin des Jeux Olympiques de Paris. 1924*, imprimé sur trois colonnes et en trois langues, le français, l'anglais et l'espagnol, cette dernière langue étant, pour la Suisse et l'Italie remplacée par la langue italienne. Mais le travail essentiel fut celui des communiqués. Etablis d'après la documentation fournie par le Secrétariat Général et le Commissaire sportif, par le Commissariat administratif, par le Commissariat des Arts et Relations Extérieures, par le Commissariat de la Propagande, ils s'adressaient surtout aux Fédérations Internationales et Nationales, aux journaux sportifs et aux journaux d'opinion de tous les pays de langue française, anglaise ou espagnole, enfin aux agences; ils comportaient en outre, sous forme de photographies, des communiqués aux journaux illustrés. Les listes d'adresses avaient été établies d'après les renseignements fournis par les Comités Olympiques Nationaux, les Fédérations Nationales, les Ambassades et légations étrangères à Paris, les Ambassades, légations et consulats français à l'étranger, les Bottins et Annuaire de Presse. Les journaux, également par les indications puisées à ces sources purent alors être facilement divisés en 4 catégories: sportifs, d'opinion,

## BULLETIN DES JEUX OLYMPIQUES N° 7.

RÉDACTION & ADMINISTRATION  
COMITÉ OLYMPIQUE FRANÇAIS  
30, RUE DE GRAMMONT  
(Paris Building)  
PARIS  
ADRESSE TÉLÉGRAPHIQUE  
OLYMPILO. PARIS

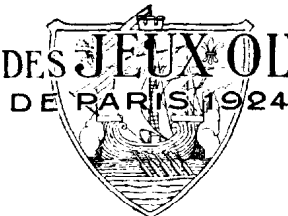

JOURNAL OFFICIEL  
DE LA  
8<sup>ME</sup> OLYMPIADE  
paraissant au moins une fois  
PAR SEMAINE  
TELEPHONE : LOUVRE 43.60 61  
LOUVRE 44.33 34.35

### LE TOURNOI OLYMPIQUE de Football Association

Paris, 18 Avril 1924

Jeudi soir à Paris, au siège du Comité Olympique Français, il a été procédé au tirage au sort des rencontres de Football Association. On sait que vingt-trois nations sont engagées dans ce tournoi.

Voici comment les premières rencontres se disputeront :

9 exempts au premier tour : Hollande, Roumanie, Bulgarie, Irlande, Luxembourg, Belgique, Egypte, Lettonie, France.

Rencontres au premier tour :  
Etats-Unis contre Estonie ;  
Tchéco-Slovaquie contre Turquie ;  
Suisse contre Lituanie ;  
Hongrie contre Pologne ;  
Portugal contre Suède ;  
Espagne contre Italie ;  
Yougo-Slavie contre Uruguay.

Le tournoi commencera le dimanche 25 Mai pour se poursuivre jusqu'au lundi 9 Juin.

### THE OLYMPIC Association Football Tournament

Paris, April 18th 1924

The drawing for the coupling of teams in matches for the Olympic Association Football Tournament took place Thursday last in the Offices of the French Olympic Committee. 23 nations are entered, and the result of the drawing is as follows :

9 exempted first round : Holland, Rumania, Bulgaria, Ireland, Luxemburg, Belgium, Egypt, Lettony, France.

First round matches :

United-States against Estonia ;  
Tcheco-Slovaquia against Turkey ;  
Switzerland against Lithuania ;  
Hungria against Poland ;  
Portugal against Sweden ;  
Spain against Italy ;  
Yugo-Slavia against Uruguay.

The first match will take place on the Sunday May 25th, and the Tournament will be continued until the Monday 9th of June, date of the final.

### IL TORNEO OLIMPICO di Football Association

Parigi, 18 Aprile 1924.

Giovedì sera a Parigi, alla sede del Comitato Olimpico Francese, è stato proceduto al tiraggio al sorte delle rincontri di Football Association. Si sa che ventitre nazioni sono iscritte in questo torneo.

Ecco come si disputeranno i primi rincontri :  
Nove esenti al primo giro : Olanda, Romania, Bulgaria, Irlanda, Lussemburgo, Belgio, Egitto, Lettonia, Francia.

Rincontri del primo giro :  
Stati Uniti contro Estonia ;  
Cecoslovacchia contro Turchia ;  
Svizzera contro Lituania ;  
Ungheria contro Polonia ;  
Portogallo contro Svezia ;  
Spagna contro Italia ;  
Yugoslavia contro Uruguay.

Il torneo comincerà la domenica 25 Maggio per continuare sino al lunedì, 9 Giugno.



L’AFFICHE D’ORSI

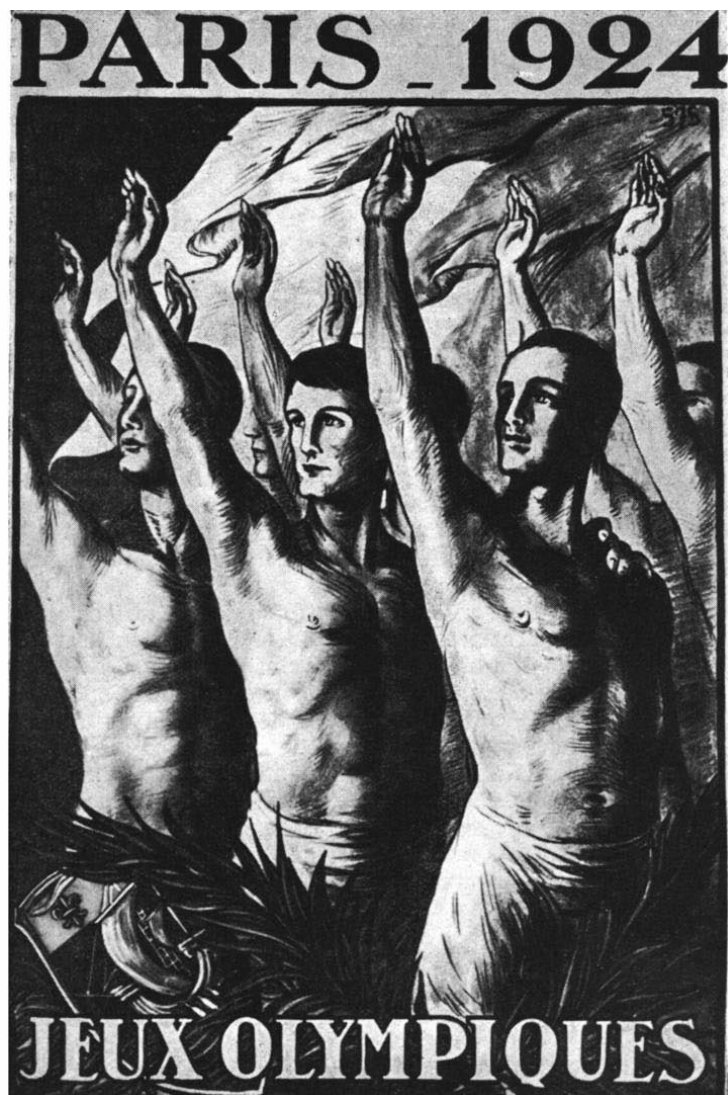

L’AFFICHE DE JEAN DROIT

divers et agences auxquels fut adjoint celle des illustrés. Ils fournirent un total de 6.053 adresses vérifiées.

Ajoutons-y ceux qui, lancés à travers l’espace, prirent la voie des airs. 115 d’entre eux furent envoyés par la Tour Eiffel en quatre langues, français, anglais, espagnol, italien. Des causeries sur l’histoire des origines et du rétablissement des Jeux Olympiques, sur la valeur sociale, pédagogique, internationale etc. . . , de l’olympisme, furent en outre transmises.

La Tour Eiffel, grâce au général Ferrié et au capitaine Bergeron, ne fut pas seule à mettre au service du Comité Olympique sa puissante organisation. La Compagnie Française de Radiophonie d’une part, l’Ecole Supérieure des P. T. T. d’autre part, apportèrent leur contribution et, par leurs soins, les plus nombreuses informations purent ainsi parcourir les lignes célestes.

Signalons en outre qu’en vertu d’autorisations spéciales, tous les résultats des épreuves sportives furent transmis, au tarif des administrations officielles, par les postes, dont on connaît la puissance de la Doua, à Lyon, de Lafayette, à Bordeaux, et de Basse-Landes à Nantes, ce dernier s’adressant particulièrement aux passagers traversant l’Océan.

### L’Affichage

L’affiche joue, comme il va de soi, un rôle important dans la propagande. Des cent cinquante projets qui lui furent soumis, le Comité Olympique Français en retint deux : celui de M. Jean Droit et celui de M. Orsi. 10.000 exemplaires de chacun d’eux

furent tirés en format double Colombier, soit 0.80 x 1.20. Sur ces 20.000 affiches, 12.000 furent expédiées à l’étranger et apposés sans frais, grâce au concours des Comités Olympiques Nationaux, des Fédérations Sportives, des Associations Olympiques, etc... En France, la diffusion de ces affiches fut assurée par les soins des établissements sportifs, agences de théâtre, de voyages, etc.

En voici d’ailleurs, à titre d’indication, la répartition :

Comités Olympiques Nationaux. . . . .	1.500
Fédérations Nationales. . . . .	2.000
Sociétés Sportives diverses. . . . .	1.500
Journaux. . . . .	200
Stades et Vélodromes. . . . .	500
Ministères et Ambassades à Paris. . . . .	500
Préfectures sous-préfectures et principales mairies de France. . . . .	2.000
Compagnies de Navigation. . . . .	1.000
Banques. . . . .	1.000
Agences accréditées. . . . .	2.000
Agences de Tourisme. . . . .	500
Cercles et Clubs. . . . .	100
Ecoles, lycées et collèges. . . . .	300
Hôtels, cafés et restaurants. . . . .	1.000
Théâtres, cinémas, cirques. . . . .	500
Ambassades françaises à l’étranger. . . . .	500
Le Bureau de la Propagande en distribua exactement. . .	1.530
Distribution à tarif réduit et à tarif payant à Paris et en province. . . . .	4.500

## Étiquettes — Timbres

Ce n'est pas tout. 1.600.000 étiquettes à bagages, portant le nom des Jeux Olympiques, furent répandues dans le monde entier et utilisées par les grandes compagnies de navigation et de transports, par les principaux commissionnaires, les hôtels,



LES TIMBRES POSTAUX OLYMPIQUES

les magasins de nouveautés, etc... Avec l'autorisation du Ministre des Finances, 11 millions de vignettes olympiques furent encartées dans des boîtes de cigarettes et de cigares ; 14 millions d'enveloppes-étiquettes pour paquets de cigarettes reçurent la mention « Jeux Olympiques, Paris, 1924 ». En outre un million de vignettes furent encartées dans les paquets et colis expédiés par les grands magasins de nouveautés et les

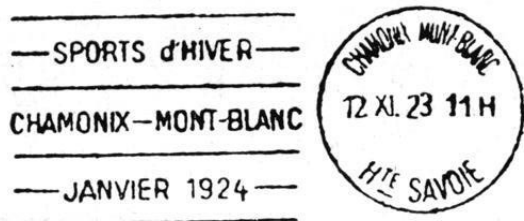

SPÉCIMEN D'ÉTIQUETTES A BAGAGES

principales maisons de gros et de détail, ou encore dispersées par avions.

Trois millions de timbres de propagande, reproduisant les deux affiches olympiques, furent répartis et utilisés dans le monde entier.

153 millions de timbres-poste spéciaux de 10, 25, 30 et 50 centimes furent, en vertu d'une disposition légale, imprimés par l'administration des postes. Les maquettes en furent choi-

Jeux Olympiques



Paris 1924

SPÉCIMEN DE VIGNETTES  
POUR ENCARTAGE



SPECIMEN DE  
PAQUETS A CIGARETTES

sies par le Comité Olympique et soumises à l'agrément du Sous-Secrétariat des P. T. T. ainsi que des commissions parlementaires. Enfin douze bureaux parisiens et cinq bureaux de province (Bordeaux, Marseille, Lyon, Lille, le Havre) reçurent des grilles spéciales d'oblitération, portant la mention « Jeux Olympiques, mai, juin, juillet 1924 ».

Des vues aériennes furent prises par avions militaires, en



LES TIMBRES DE PROPAGANDE

vue de documenter la presse des deux mondes, et le nombre des épreuves ainsi distribuées s'éleva à 5.800.

Un million d'exemplaires d'une conférence imprimée pouvant servir de type pour causeries de vulgarisation furent répartis en France et à l'étranger, dans les Fédérations et Sociétés sportives, Ecoles, Sociétés de Conférences Populaires, etc.

Telle fut en raccourci, l'œuvre des Services de la Propagande avant les Jeux.



SPÉCIMENS D'OBLITÉRATIONS  
POSTALES OLYMPIQUES



# **TITRE III**

---

**ORGANISATION DES RÉUNIONS**

**ET**

**RÉSULTATS DES ÉPREUVES SPORTIVES**

**ET**

**CONCOURS D'ART**

---

# Le succes des Jeux de Paris

---

Le Comité Olympique Français avait sollicité du Comité International Olympique la mission de célébrer les Jeux de la VIII<sup>e</sup> Olympiade à Paris, en 1924. L'honneur était grand, mais périlleuse était la tâche. Force lui fut donc, dès que ce glorieux privilège lui fut accordé, d'apporter à cette célébration tout l'éclat désirable, afin de répondre à la confiance qu'avaient placée en lui, les 19 nations assemblées en 1921, au Congrès de Lausanne.

La préoccupation dominante du Comité Olympique Français fut, en s'inspirant des devoirs définis par le Protocole, de placer sur le même pied d'égalité, les différentes branches de sports et les concours d'art qui font partie intégrante de la célébration de l'Olympiade.

Cette tâche était rendue singulièrement difficile, en raison de la multitude d'épreuves nées des 21 sports Olympiques et concours d'art inscrits au programme de 1924. Il croit pourtant y être parvenu, parce qu'il a appliqué ses efforts à obtenir que l'organisation administrative aussi bien que l'organisation matérielle et technique de chacun d'eux soit l'objet d'une méthodique et égale préparation;

\*  
\*\*

Si le Comité Olympique Français s'en tenait uniquement aux résultats sportifs enregistrés, il est évident que ce ne serait pas glorifier outre mesure les Jeux de Paris que de constater l'éclat incomparable qui a marqué leur célébration. Mais l'accueil chaleureux réservé à son invitation ne fut-il pas aussi un des facteurs importants de ce succès?

Quarante-cinq nations y avaient répondu avec un empressement cordial. C'était presque la totalité des nations du globe. Il est bien permis au Comité Olympique Français d'en tirer quelque fierté pour la France qu'il représentait car, aussi bien, a-t-il conscience d'avoir ainsi apporté sa contribution à l'édification du monument olympique.

Quarante-cinq nations sont ainsi venues à Paris de toutes les parties du monde et avec elles près de 6.000 athlètes qui n'avaient d'autre souci que de combattre pour l'honneur, pour la gloire de leur pays.

A ces athlètes, le Comité Olympique Français s'est ingénié à procurer des terrains, des stands, des bassins, un matériel dignes de leur valeur, par sa scrupuleuse observation des prescriptions techniques édictées par les règlements internationaux. C'est ainsi que la piste et les terrains de concours du Stade Athlétique permirent de battre 6 records du monde, ceux de 400 et 10.000 mètres plat, le triple saut, le saut en longueur, et les deux courses de relais de 400 et 1.600 mètres.

Quinze fois aussi les records olympiques furent égalés ou battus. Ceux de 100, 200, 400, 1.500, 5.000 et 10.000 mètres plat; le 3.000 steeple, le 400 mètres haies, le 3.000 mètres par équipes, les 400 et 1.600 relais, les sauts en longueur, à la perche, le triple saut, le lancement du disque. Certains furent battus plusieurs fois, tel le 400 mètres plat qui a été descendu trois fois successives.

Au Stade des Tourelles, les records du monde de natation de 1.500 mètres nage libre Messieurs, de 100 mètres nage libre et sur le dos Dames, le 800 mètres relais Messieurs et 400 mètres relais Dames, ont été battus.

Les records olympiques de 100 mètres, 400 mètres, 1.500 mètres nage libre, 200 mètres brasse Messieurs; 100 mètres, 400 mètres nage libre, 100 mètres sur le dos, 200 mètres brasse Dames, 800 mètres relais et 400 mètres relais Messieurs et Dames ont été, à maintes reprises égalés ou battus.

Il est évident que dans le domaine du record, la qualité de l'athlète joue un rôle primordial mais une répétition aussi mathématique de performances exceptionnelles n'est-elle pas remarquable et n'a-t-elle pas témoigné de la valeur des installations mises à la disposition des athlètes olympiques.

N'y a-t-il pas lieu encore, de célébrer les résultats obtenus dans d'autres sports. Nul n'oubliera le splendide et magistral tournoi de football-association auquel participèrent les plus belles équipes du monde entier représentant 23 nations

Pour la première fois, le football de l'Amérique du Nord et du Sud étaient aux prises avec le football européen. A quelles luttes ardentes, remarquables, donnèrent lieu les multiples rencontres de ce tournoi.

Quelle révélation fut le rugby américain et quelle surprise fut pour le monde entier la tenue de son équipe qui se révéla comme capable de tenir tête et de vaincre les plus fameuses équipes.

Et le prodigieux tournoi de water-polo avec ses 14 nations. Et celui de polo à cheval qui mit aux prises dans une finale émouvante les deux plus belles équipes de l'Univers: celle des Etats-Unis et celle de l'Argentine.

L'extraordinaire tournoi de lutte offrit le spectacle d'une impressionnante phalange d'athlètes aux structures puissantes, le tournoi de escrime opposa les plus fines lames du fleuret, de l'épée et du sabre; le tournoi de poids et haltères auquel ne peut être comparé aucun tournoi du passé et enfin le concours hippique qui avait réuni un lot des plus intrépides et des plus fins cavaliers du monde.

\*

\*\*

Il est encore un autre facteur qui a bien témoigné du succès des Jeux de Paris et celui-là, il a aussi sa valeur, c'est l'empressement, l'enthousiasme, l'assiduité qu'apporta une foule nombreuse et si variée dans ses éléments à suivre des spectacles qui se manifestaient quotidiennement sous les formes les plus diverses de l'activité sportive.

Un tableau énumérera plus loin, dans ses détails, le mouvement des spectateurs dans chacune des enceintes Olympiques. La lecture des chiffres, en dépit de leur apparente sécheresse, sera édifiante.

Pour l'instant, je crois n'en devoir citer que quelques-uns: 578.599 spectateurs ont suivi les réunions qui se sont échelonnées pendant le cours de juillet 1924 et pendant les tournois rugby et de football.

Les recettes, aux différents stades, ont été de 5.423.184 fr.; une seule réunion, celle de la finale du tournoi de football-association, a totalisé 516.575 francs.

Je m'en tiendrai à ce simple énoncé en ajoutant, pourtant, qu'il témoigne bien du passionnant intérêt qu'a soulevé parmi les masses conquises aujourd'hui à la beauté du geste, de l'effort, le spectacle olympique si noble, si émouvant par le caractère ardent, qui atteint parfois au tragique, des luttes auxquelles se livrent si totalement les athlètes.

\*

\*\*

Ce n'est pas sans quelque émotion que je mesure, aujourd'hui, la distance, parcourue depuis le Congrès de Paris, il y a 30 ans, qui décida de la rénovation des Jeux Olympiques modernes, et auquel j'eus l'honneur de participer: rénovation bientôt suivie de la célébration de la Première Olympiade, à Athènes oit, cette fois, je luttais comme concurrent pour les couleurs de mon pays.

Depuis, l'idée a cheminé à travers le monde et, trente ans après la cérémonie de la Sorbonne, me voici appelé à nouveau, avec mes collègues du Comité Olympique Français, à vivre intensément la célébration de la VIII<sup>e</sup> Olympiade à laquelle 45 nations viennent de participer. Cette unanimité n'est-elle pas, en vérité, la preuve que les Jeux Olympiques jouent maintenant un rôle de premier plan dans les relations entre les nations? Par le contact qu'ils créent entre les jeunes de tous les pays, ils contribuent à développer cette atmosphère de cordialité qui apprend aux hommes à mieux se connaître d'abord, puis à mieux s'estimer, ce à quoi les Jeux de Paris, par l'énorme mouvement qu'ils ont suscité, auront puissamment aidé.

Ne serait-ce là que l'unique résultat auquel ils auraient abouti que le Comité Olympique Français aurait conscience d'avoir travaillé avec profit.

FRANTZ-REICHEL.

# Les Cérémonies Olympiques et la Physionomie des grandes journées de Colombes

L'on sait que, selon la méthode autoritaire qui a commandé le rétablissement et les modes de célébration des Jeux Olympiques, et qui, d'ailleurs, fut probablement la raison interne du succès d'une si difficile entreprise, il n'est pour ainsi dire point de détail qui n'ait fait l'objet d'une décision du Comité International Olympique. Les règlements promulgués par celui-ci, et dont les dernières retouches datent de Lausanne, en 1921, et de Rome, en 1923, a en vérité tout prévu, non seulement l'époque et la durée des Jeux, mais le formulaire des invitations, la disposition des drapeaux, l'ordonnance des cérémonies d'ouverture et de clôture, tout ce qui concerne, enfin, la distribution

blesse supérieure, et le silence autant que les acclamations de l'immense foule qui le compose, lui communiquent une extraordinaire grandeur. A cet égard, les Jeux de Paris, dans le cadre éblouissant où ils se déroulèrent, ont constitué une manifestation d'une ampleur saisissante. Il y eut en eux, à de certaines minutes, du religieux, et nous ne croyons pas que, jamais encore, l'Olympisme ait connu de si pathétiques instants. En vérité, pour ceux qui, de l'athlétisme restauré en France furent les témoins ou les acteurs, quelle émotion dans un spectacle de cet ordre ! Comment se défendraient-ils de faire un retour sur eux-mêmes ? Entre 1880 et 1894, quel chemin déjà parcouru !

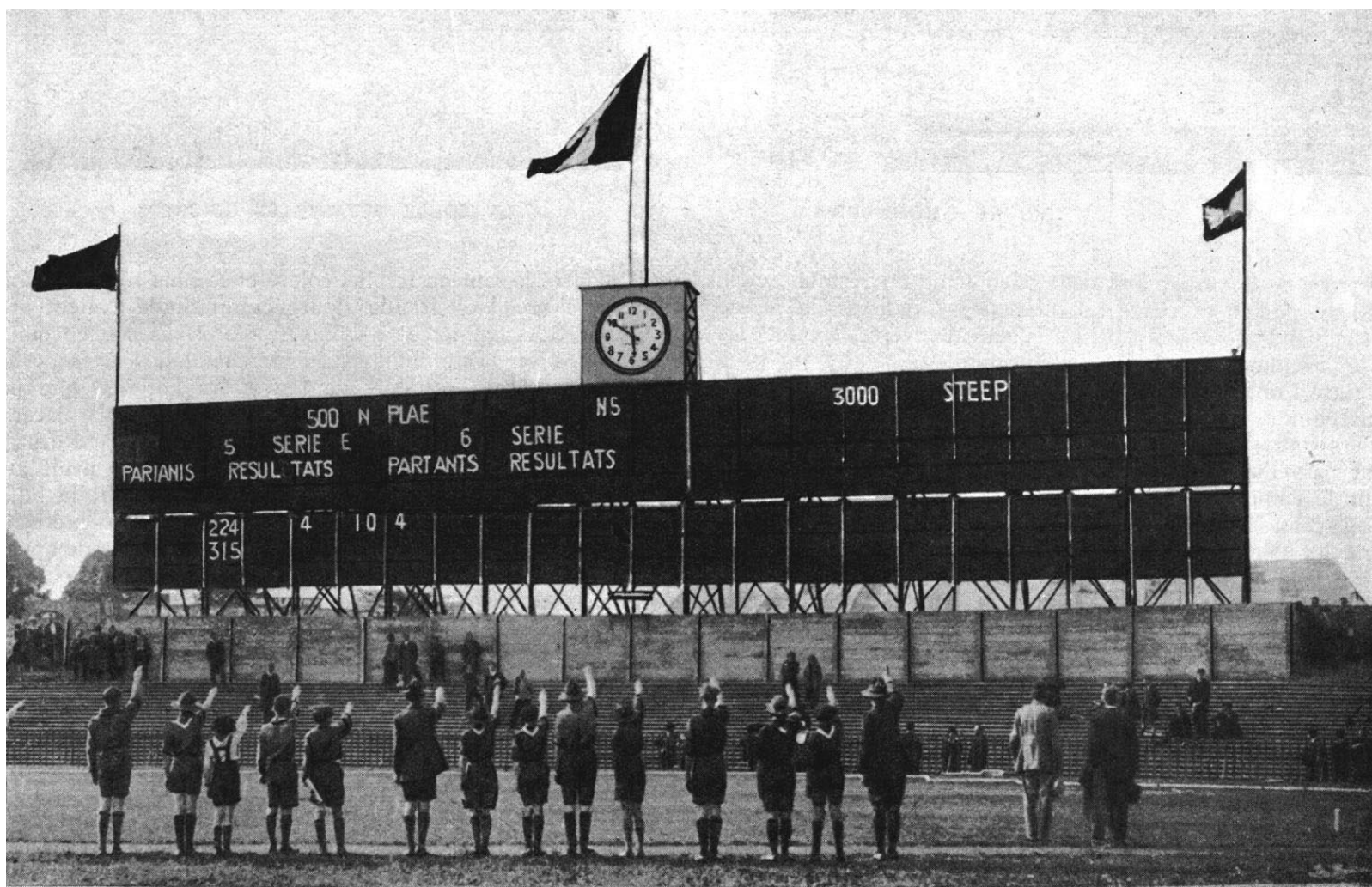

UNE CÉRÉMONIE PROTOCOLAIRE OLYMPIQUE  
LE SALUT DES BOYS SCOUTS

des pris, les préséances, les manifestations artistiques et littéraires.

Est-il besoin de dire que, durant les Jeux de Paris, le protocole olympique fut scrupuleusement observé ? Minutieux et impératif, il a le mérite d'avoir été conçu par des hommes qui, ayant une idée élevée de l'olympisme, ont su l'exprimer dans des rites qui manifestent un sens très vif des spectacles populaires. Les défilés, les discours, le serment olympique ! la proclamation du Chef de l'Etat, les hymnes, les salves d'artillerie, les pavois, le drapeau olympique qui s'élève le long de sa hampe, ... d'un spectacle si bien ordonné se dégage une no-

Mais, de 1894 à 1924, que de victoires jonchent les années, et, pour finir, quel prodigieux triomphe ! Ceux-là ne se trompaient point qui, dans les années 80, avaient la hardiesse de prétendre que la renaissance de l'athlétisme serait, au déclin du dix-neuvième siècle, dans l'ordre social comme dans l'ordre individuel, un des grands faits de la vie française. Le jour de juillet où, dans le Stade de Colombes, s'ouvrirent les Jeux de 1924, il y eut 25.000 poitrines fiévreuses, 25.000 voix vibrantes pour crier, dans toutes les langues, qu'ils avaient prévu le destin!...

## Les grandes es journées de Colombes

Mais, à côté des cérémonies olympiques empreintes d'une si profonde grandeur, il y eut des journées de fol enthousiasme où le grouillement pittoresque d'une foule innombrable était bien fait pour tenter le pinceau d'un maître.

Qui n'a assisté à l'une de ces grandes journées, dont celle de la finale du tournoi de football-association restera légendaire dans les Jeux de 1924, ne saura jamais combien une foule sportive peut être amenée à vibrer de toutes ses forces tendues.

Le programme de cette mémorable journée portait deux matches : le premier opposait la Suède et la Hollande qui, clans

L'enthousiasme, poussé au paroxysme, s'extériorisa dans toutes les langues de la terre et 50.000 personnes, debout, les muscles tendus, hurlaient, de toute la force de leurs poitrines! leurs acclamations aux vainqueurs comme aux vaincus qui défilaient sur la piste cendrée.

## A côté des Manifestations Olympiques

Colombes ne fut pas seulement le siège des plus solennelles ou des plus ardentes manifestations ; il y eut aussi des jours



LA FOULE DANS LA TRIBUNE D'HONNEUR

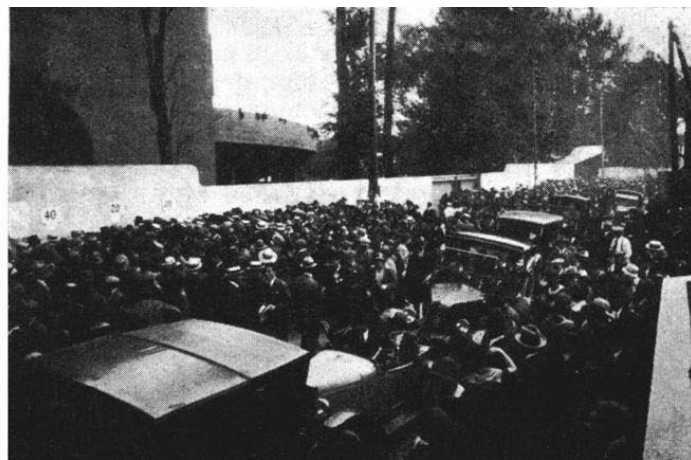

LA FOULE DEVANT LES GUICHETS

leur match de la veille, n'avaient pu obtenir un résultat, et le second mettait en présence les deux pays finalistes, la Suisse et l'Uruguay, dont les joueurs s'étaient avérés comme les artistes les plus élégants du ballon rond.

Malgré l'implacable rigueur du règlement, qui avait brutalement éliminé du tournoi certaines équipes fameuses dès les premiers jours, il n'en restait pas moins que les joueurs qui étaient parvenus aux ultimes matches étaient bien dignes de fournir le vainqueur olympique.

Tout cela, le public qui depuis quinze jours, suivait anxieusement les péripéties de ce tournoi disputé par 23 nations, le savait bien. Il le savait si bien qu'à 3 heures de l'après-midi du dimanche 9 juin, plus de 60.000 spectateurs assiégeaient le Stade; mais aussi, plus de 15.000 restaient au dehors faute de pouvoir atteindre les gradins que le service d'ordre se révélait impuissant à dégager tant la foule, déjà empoignée par le spectacle, se refusait à faire le moindre mouvement qui eût permis aux retardataires de se loger, mais qui lui eût peut-être fait perdre un geste des joueurs déjà en action.

Dès onze heures du matin, ce fut l'envahissement des gares, des autobus, des autocars, des taxis. Avant midi, pour un spectacle qui allait commencer deux heures et demi plus tard, des spectateurs vigilants étaient déjà installés aux gradins des virages. A trois heures, la majorité des caissiers avaient épuisé leurs carnets de tickets : et les caisses se fermaient. Certains pourtant, dans l'obligation de satisfaire une foule impatiente et nerveuse, vendaient, n'ayant plus de tickets, les souches attendant aux carnets.

Aussi, quel spectacle à l'intérieur du Stade quand, après la victoire des joueurs de l'Uruguay, des drapeaux de l'Uruguay, puis de la Hollande et de la Suisse, furent lentement hissés aux mâts olympiques au son de l'hymne national uruguayen.

où il montra le tableau le plus coloré et le plus truculent d'une foule en liesse. Les grandes journées du Stade avaient attiré ou suscité les commerces les plus variés. Dans son chemin de ronde, on n'en avait fini avec le marchand de cartes postales ou d'insignes aux couleurs de toutes les nations, que pour se mesurer avec le loueur de coussins qui, pour placer sa marchandise, ne tarissait d'informations sur la dureté des gradins et sur la poussière qui les recouvrait. Il y avait aussi le kiosque à journaux et le kiosque à dégustation, le buffet, le bureau de tabac, qui n'avaient nul besoin d'exercer le racolage pour que le client vînt à eux, et ainsi, le Stade apparut comme une ville complète, presque capable de se suffire à elle-même, et disposée, en tout cas, pour recevoir une foule absolument diverse.

Au dehors, le spectacle n'était pas moins pittoresque. la paisible ville de Colombes, qui fut, à cause de son Stade, le premier édifié, la première cité sportive de France, et qui, à l'ordinaire, ne se distingue pas, dans l'anneau qui entoure Paris, de la banlieue populeuse, avait pris un air de fête permanente. Des bars, des cafés, s'étaient improvisés dans des baraques; de toutes parts des piquets, reliés par une corde, circonscrivaient des espaces que de provocantes banderoles de calicots appelaient pompeusement des garages; d'immenses panneaux de publicité racolaient le regard des visiteurs ; tout un village de bars avait surgi autour du Stade, et ce village possédait même ses dancings! Il avait aussi ses baraques foraines, un certain « Olympic-City », bref, une véritable foire de réjouissances ! Ce furent de bien grandes nouveautés pour Colombes, dont l'histoire sans faste n'avait jamais connu pareille aventure.

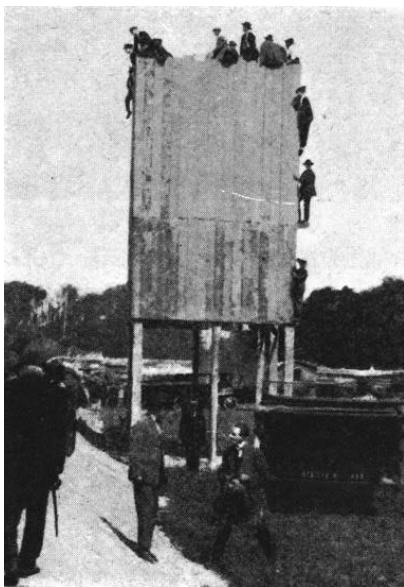

LES DÉBROUILLARDS

# Les Innovations apportées à l'Organisation Tehnique des Réunions

## L'Organisation d'une Réunion à Colombes

### Le Réseau téléphonique du Stade

L'organisation des réunions au Stade de Colombes — et, particulièrement celles de sports athlétiques — avaient été l'objet d'une étude approfondie eu raison des multiples problèmes qu'elles soulevaient.

Le principal, celui qui dominait tout, c'était d'obtenir la liaison entre tous les éléments qui allaient intervenir à chaque instant et un commandement central, aboutissement logique de toutes les directions. Il n'y avait d'autre moyen, pour y parvenir, que le téléphone, à condition qu'il fut d'une manipulation exempte de complications.

De là est née la Passerelle de Commandement que l'on vit aménagée à 6 mètres de hauteur, dans la structure métallique de la tribune présidentielle d'où partaient, par les vingt lignes

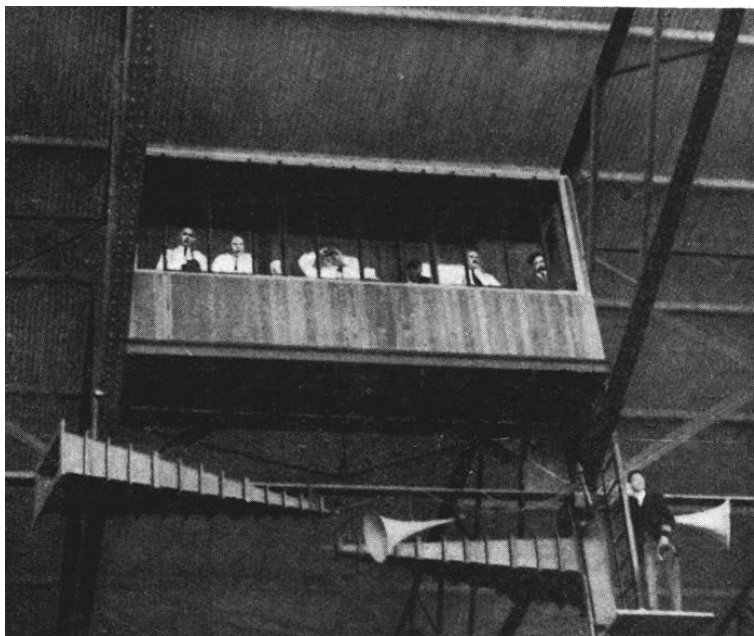

LA PASSERELLE DE COMMANDEMENT

qui y aboutissaient, tous les ordres téléphoniques intéressant la réunion, la vie intérieure du Stade ou le public.

L'organisation d'un tel réseau étant déterminée par les installations techniques, les deux ingénieurs, MM. P. Gontier et J. Jequier, qui avalent jusqu'alors procédé aux installations téléphoniques du Siège Social, eurent donc à résoudre un problème sensiblement différent, dans ce sens qu'il s'agissait d'établir un réseau extrêmement mobile dont, par surcroît, la construction fût à l'abri de toute faiblesse en évitant, cependant, les travaux pouvant altérer la piste ou la pelouse.

Voici, au surplus, quelles étaient les conditions posées par la direction du poste de commandement :

1° Réaliser les relations entre les terrains de concours sur la pelouse et le tableau d'affichage;

2° Etre en liaison avec ses différents agents dispersés sur la piste et dans les principaux postes du Stade ;

3° Etre raccordé avec le réseau téléphonique de Paris.

Voici comment ces trois obligations furent remplies :

### *I. Relations entre les emplacements des Jeux et le Tableau d'Affichage*

A côté de chaque emplacement de concours, un poste fut installé. Ces postes, au nombre de huit, étaient constitués chacun par un microphone monté sur un plastron maintenu par le gilet du téléphoniste et par un récepteur serre-tête de construction très robuste, malgré cela très léger, qu'un cordon de 6 mètres, protégé par une gaine métallique étanche et souple, raccordait par une fiche à une prise de courant également étanche, qui était contenu dans une boîte de fonte enfoncée en terre. La gaine métallique était fixée à une ceinture portée par l'opérateur, de façon que celui-ci ne soit pas gêné par la traction du câble sur le récepteur.

Ainsi équipé, le téléphoniste conservait une grande liberté de mouvement; il pouvait, suivant ses attributions, suivre les membres de la Commission ou le chronométrateur, et transmettre aussitôt les indications qui lui étaient données.

Chacune de ces huit lignes arrivait dans la cabine du chef de l'affichage sur un tableau central de distribution.

Ce central comportait huit jacks correspondant aux postes de la piste, huit lampes de signalisation d'appel, et huit cordons avec fiches correspondant aux huit postes d'affichage.

Les postes correspondant au panneau d'affichage étaient composés, comme les postes des concours, de microphone-plastron et de récepteur serre-tête, avec cordon souple métallique de 4 mètres, permettant un déplacement de 8 mètres le long des panneaux d'affichage.

Les prises de courant étaient réparties le long de ce tableau et comportaient, chacune, une lampe de signalisation indiquant les appels provenant des postes de jeux.

La liaison entre les emplacements des concours et les différents postes était établie, avant la réunion, par les soins du chef de l'affichage à qui il suffisait d'enfoncer la fiche correspondant au poste d'affichage désigné dans le jack relié au poste de piste.

La répartition des panneaux étant ainsi effectuée par le chef de l'affichage, il suffisait au téléphoniste sur piste d'enfoncer simplement sa fiche dans la prise de courant pour que la lampe d'appel s'allume au poste d'affichage qui lui était attribué.

Si, par omission, la fiche du tableau de distribution n'avait pas été placée dans le jack, c'est sur le tableau même que la lampe de signalisation s'allumait et l'erreur pouvait être facilement réparée sans perte de temps.

Là aussi, le port du casque et du microphone-plastron permettait aux téléphonistes préposés à l'affichage de conserver l'indépendance de leurs mouvements pour contrôler et, au besoin, aider les marqueurs.

# L'UTILISATION DES HAUTS PARLEURS

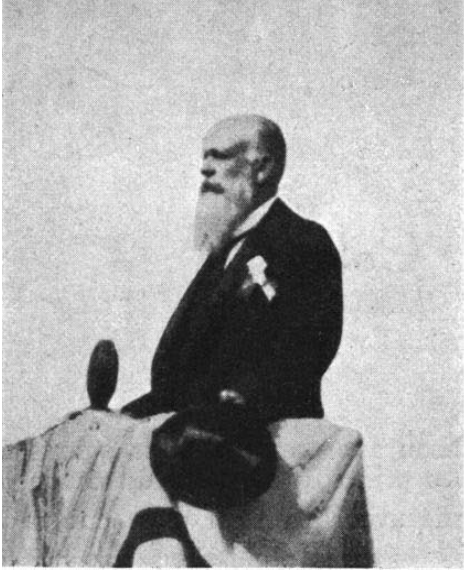

DEVANT LE MICROPHONE

Le Comte Clary prononçant son discours à la Cérémonie d'ouverture des Jeux

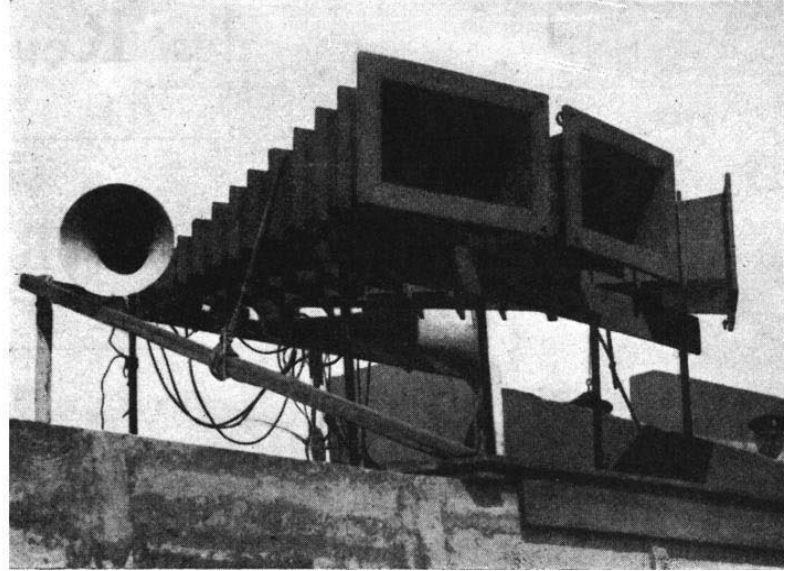

LES APPAREILS AMPLIFICATEURS

Le Discours du Comte Clary est entendu par 25.000 Spectateurs

## II. Liaisons avec le Poste de Commandement

Sur la passerelle de commandement avaient été installés deux tableaux horizontaux munis de boutons automatiques, encastrés dans le plateau de la table. Ainsi, les deux opérateurs qui étaient munis, eux aussi, d'un microphone-plastron et d'un récepteur serre-tête, pouvaient se porter sur chacune des lignes reliées aux tableaux par simple enfoncement du bouton correspondant, tout en ayant les mains libres et la place pour prendre des notes.

La totalité des vingt lignes, arrivant au poste de commandement, était portée en dérivation sur chacun des deux tableaux, de telle façon que l'un des opérateurs pouvait, au besoin, assurer à lui seul l'ensemble des communications.

Les boutons d'enclenchement étaient construits pour que, chaque fois que l'on enclenchait un deuxième bouton, le premier bouton se déclenchât automatiquement, ceci afin d'empêcher que des indications soient données dans une fausse direction et, d'autre part, de simplifier la manœuvre à effectuer par les opérateurs.

Une lampe rouge, indiquant l'appel, s'allumait à la fois sur chaque tableau, et s'éteignait lorsqu'un opérateur entrait en ligne. Une lampe verte s'allumait alors sur l'autre clavier indiquant ainsi l'occupation de la ligne.

Chaque tableau comprenait une prise de courant supplémentaire; un autre appareil y était branché et permettait aux Commissaires de donner des ordres eux-mêmes, le cas échéant.

A ces tableaux, donc à la passerelle de commandement, étaient raccordés:

1° Cinq postes d'agents de liaison répartis sur la piste, l'un à la ligne d'arrivée des courses, un autre à la sortie des athlètes sur la piste, les trois autres, au milieu des groupes de terrains de concours. Ces postes étaient du même type que les postes décrits plus haut, et étaient munis d'une forte sonnerie qui signalisait les appels venant du commandement, pour le cas où le préposé aurait quitté momentanément son poste ;

2° Sept postes des services principaux du Stade : le chef du tableau d'affichage, la montée des drapeaux, le matériel, la salle d'appel des athlètes, le service médical, la police et la recette principale.

Enfin, pour assurer le contrôle de l'affichage, huit directions étaient utilisées pour se porter en dérivation sur les circuits du tableau d'affichage. En enclenchant ces différents boutons, le commandement pouvait écouter l'annonce des performances et se tenir constamment au courant.

Pour faciliter le service du Haut-Parleur, sur chacun des boutons correspondant aux circuits d'affichage, était place,

en dérivation, un jack. Il suffisait au speaker, d'introduire dans ce jack la fiche d'un récepteur pour qu'il entende, au fur et à mesure, les résultats.

Une émulation toute sportive s'établissait rapidement entre le service du Haut-Parleur et le service d'affichage, et bien des fois les performances étaient affichées avant que le speaker ait fini de les annoncer.

## III. Réseau Téléphonique Intérieur

Dans le local réservé au Secrétariat du Comité Olympique Français, était installé un standard de batterie centrale avec tous ses accessoires (tableau de charge, batteries d'accumulateurs, redresseur de courant, etc.).

Sur ce standard, arrivaient les lignes avec Paris et les lignes directes avec le Siège social, 30, rue de Grammont.

Il pouvait passer la communication sur Paris ou mettre en communication, entre eux, les appareils placés dans tous les services du Stade : au commandement, dans les deux bureaux du C. O. F., au service médical, au service du matériel, à la salle d'appel des athlètes, au garage, à la police, à la recette centrale et dans les cinq groupes de caisses. Une téléphoniste assurait le service et, bien des fois, il lui fallut une grande habileté professionnelle pour écouler toutes les communications demandées.

La canalisation était faite entièrement en câble sous plomb. Sur la pelouse, des câbles étaient placés à bonne profondeur et protégés par une forte pièce de bois hydrofugé, afin de les protéger contre les disques et les javelots. Le gazon avait été soigneusement replacé sur la tranchée. Les soins apportés à cette installation ne furent pas inutiles puisqu'elle fonctionna sans interruption par tous les temps et pendant toute la durée des Jeux.

## Le Tableau d'Affichage

On a vu que ce tableau était directement relié, d'une part, à la Passerelle de commandement et, d'autre part, avec les juges des courses et concours. Ainsi alimenté par deux sources différentes, son affichage ne se ralentissait pas une minute.

Il avait été spécialement construit en vue des Jeux Olympiques, c'est-à-dire qu'il offrait une superficie considérable capable de permettre l'affichage simultané de plusieurs épreuves, ainsi qu'il est courant spécialement dans les sports athlétiques.

tiques. Conçu et dessiné dans les bureaux du Commissariat Sportif, il ne mesurait pas moins de 35 mètres de largeur et 15 mètres de hauteur. Un personnel de vingt hommes assurait son fonctionnement.

Il était, en quelque sorte, divisé en trois panneaux dont chacun pouvait porter six numéros au minimum qui grimpaient, par des glissières, jusqu'à hauteur d'une passerelle aménagée pour l'accrochage de ces numéros.

Trois équipes avaient été constituées, ayant chacune des fonctions nettement définies. L'une, nous venons de le dire, installée sur la passerelle, était préposée à la manoeuvre des volets et à la « pose » des titres; des deux autres qui restaient à terre, l'une lui envoyait les communications qu'elle recevait des Commissaires sur les résultats, l'autre était Préposée aux numéros des concurrents.

En liaison téléphonique de deux côtés différents, comme il vient d'être expliqué, le service d'affichage a fonctionné avec célérité, n'étant jamais en retard sur les épreuves se déroulant sur la piste et sur la pelouse, successivement et, bien souvent, simultanément.

## Les Hauts-Parleurs

L'information « parlée », au public, était effectuée au moyen d'un système de hauts-parleurs. Le but recherché était de doubler le tableau d'affichage qui présente, évidemment, l'avantage de conserver l'information, de la rendre permanente en quelque sorte, mais avec l'inconvénient de ne donner qu'un minimum de renseignements.

Le système du haut-parleur, au contraire, permet de s'arrêter plus longuement sur les détails, sur les péripéties d'une épreuve. Il permet le commentaire qui corrige l'aridité des chiffres. Avec lui, les allocutions arrivent aux oreilles de chacun, et c'est par lui encore que les discours d'ouverture ou de clôture, les proclamations, ont leur véritable signification auprès de la foule.

Enfin il avait l'avantage, à Colombes, particulièrement, de renseigner le public dans les deux langues : en français et en anglais.

La principale difficulté résidant dans l'utilisation du haut-parleur aux Jeux de Paris, était le grand nombre d'appareils nécessaires à la fois sur tous les terrains, entraînant l'immobilisation d'un matériel considérable qui provoquait, de ce fait, une dépense élevée en raison du coût de chaque haut-parleur et de son appareillage électrique.

Le Comité Olympique Français réussit néanmoins, malgré ces difficultés, à s'assurer un service qui fonctionna sous la direction de l'ingénieur M. Prenat, dans les meilleures et plus avantageuses conditions.

Voici comment furent répartis les appareils:

Du 15 mai au 9 juin, à Colombes, pour les tournois de football et de rugby: un appareil à grande puissance. — Au Stade Pershing: un appareil.

Du 28 juin au 10 juillet, pour le tournoi de Polo, à Saint-Cloud: un appareil.

Du 4 au 27 juillet, à Colombes, pour les Sports athlétiques, la Gymnastique, les Jeux Equestres: un appareil à grande puissance.

Du 13 au 20 juillet, à la Piscine des Tourelles: un appareil à grande puissance.

PLAN DU RÉSEAU TÉLÉPHONIQUE AU STADE OLYMPIQUE DE COLOMBES

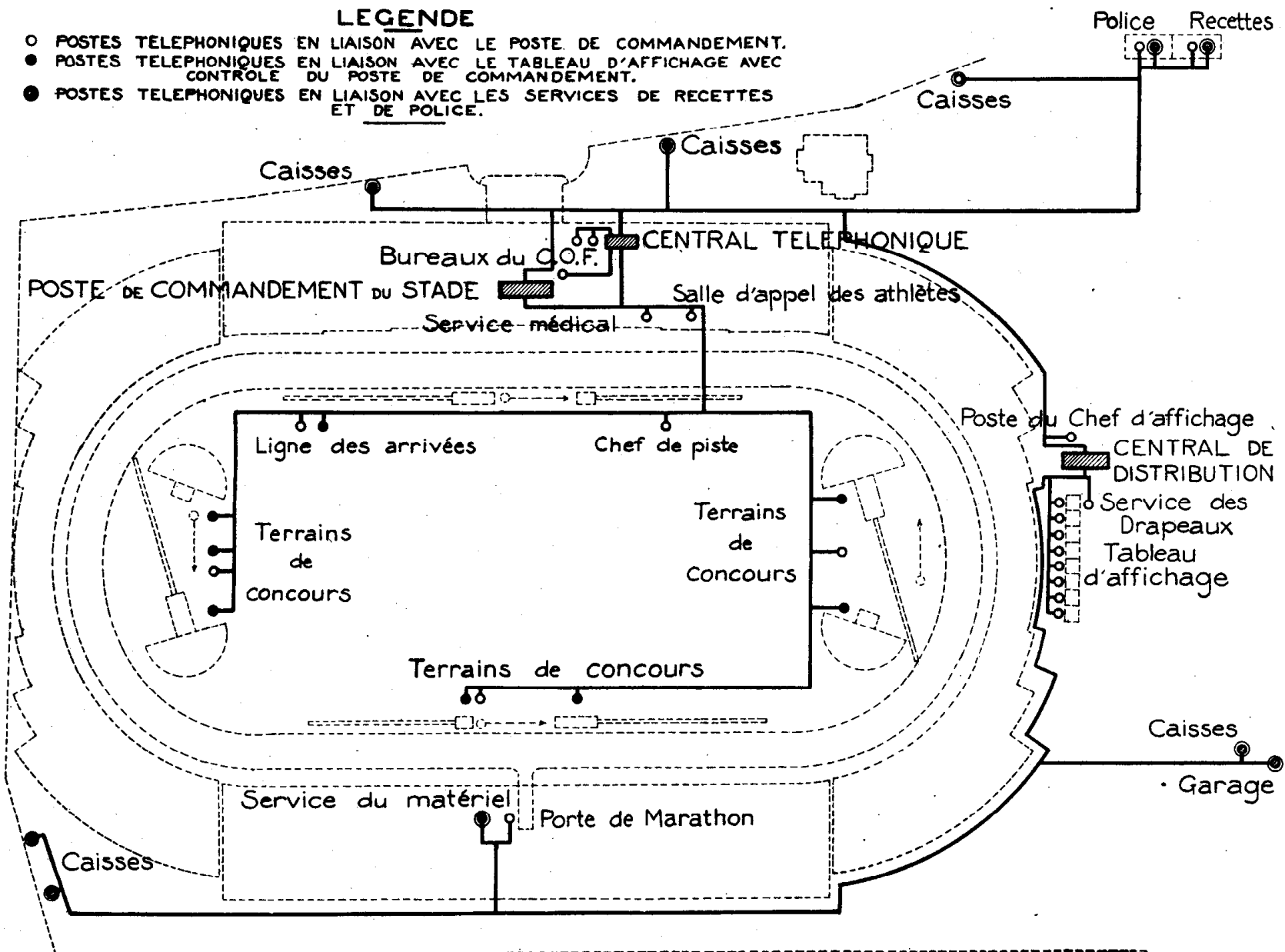

Du 13 au 17 juillet, au bassin d'Argenteuil, pour l'aviron : un appareil à grande puissance.

Le service de Colombes fut l'objet de soins particuliers. Des pavillons furent montés sous la couverture des tribunes et à proximité du tableau d'affichage. La simultanéité des sons permettait ainsi de « couvrir » tout le Stade.

L'annonce au public partait, pendant les tournois de football et de rugby, d'une cabine munie d'un microphone installée à proximité du Secrétariat Général qui communiquait les renseignements; puis, plus tard, quand fut installée la Passerelle de Commandement, de ce poste qui, en liaison avec les agents répartis sur la piste entre les divers terrains de concours, recevait instantanément les résultats.

---

## La Téléphonie sans fil

Un autre système de communication fut enfin utilisé par le Comité Olympique Français : celui de la téléphonie sans fil.

A cette occasion, il fut demandé au Ministère de la Guerre, qui voulut bien l'accorder, le personnel expérimenté et le matériel nécessaire à l'installation.

Ce mode de transmission fut particulièrement mis en usage pendant la Course de Marathon. En raison de sa mobilité, il venait compléter le service de renseignements des postes fixes des contrôles.

Voici d'ailleurs, à ce sujet, comment fut organisé le service des renseignements au Stade :

Sur la pelouse était installé un poste de réception ; sur la route circulait la voiture-poste d'émission. Cette voiture se tenait en liaison avec l'automobile du Commissariat sportif — qui assurait, au point de vue matériel, l'organisation de la course, une autre voiture, celle de la Fédération Internationale, transportant les officiels, qui dirigeaient au point de vue technique.

Au fur et à mesure qu'il le jugeait utile, le collaborateur du Commissariat sportif désigné à cet effet, notait les péripéties de la course, qu'il jetait au passage à l'opérateur de la voiture d'émission en contact avec le poste du Stade, lequel transmettait au haut-parleur.

D'autre part, un service supplémentaire de six postes téléphoniques, correspondant à chacun des contrôles, avait été installé au Stade. A chacun des postes était affecté un téléphoniste auquel le téléphoniste correspondant du contrôle adressait les renseignements au passage des concurrents, à l'aller et au retour. Ainsi, le public du Stade vivait la course dans ses moindres détails, suivant la progression ou la défaillance de tel ou tel autre coureur.



LES SANS-FILISTES AUX ECOUTES  
SUR LA PELOUSE DE COLOMBES  
PENDANT LA COURSE DE MARATHON

En réalité, toutes les ressources offertes par la Science ou par les procédés techniques ont été abondamment utilisées par le Comité Olympique Français, qui s'est appliqué à donner, aux problèmes d'organisation toujours nouveaux qui se présentaient à lui, des solutions toujours nouvelles. C'est ainsi qu'il a pu se tirer au mieux des difficultés, même les plus sérieuses.

---

## Le Programme et le Calendrier des Jeux

---

Le programme des Jeux Olympiques est établi conformément à la classification adoptée par le Comité International Olympique : Sports athlétiques et Cyclisme, Sports gymniques, Sports de combat, Sports nautiques, Sports équestres, Sports combinés, Jeux, auxquels il faut ajouter les cinq concours d'art.

Le calendrier est dressé par le Comité organisateur. Il ne doit, suivant le protocole, excéder quatre semaines au maximum ; enfin, les épreuves doivent toutes avoir lieu dans la ville désignée, au Stade ou dans les environs les plus proches, exception faite des sports nautiques au cas où une nécessité géographique l'imposait.

\*  
\*\*

De l'examen comparatif des Jeux de 1924 et des Jeux précédents qui se déroulèrent à Anvers en 1920, il ressort

que le programme, sans avoir été profondément bouleversé, n'en a pas moins subi quelques modifications.

Tout d'abord, deux sports ont été supprimés aux Jeux de Paris : le hockey sur gazon et le tir à l'arc.

Une réglementation différente pour 1924 des engagements, dont le nombre ne pouvait uniformément excéder 4 dans les épreuves individuelles et 1 équipe dans les épreuves par équipes.

Enfin, s'il fut autorisé l'adjonction, au programme de Paris, de la démonstration de deux sports nationaux, l'un français et l'autre étranger, les sports facultatifs qui figuraient à Anvers ont été, par contre, supprimés. De même les challenges ne furent pas remis en compétition.

Dans le détail des sports inscrits au programme, on note également quelques modifications que nous énumérerons succinctement à titre indicatif.



# VIII<sup>ème</sup> OLYMPIADE - PARIS 1924

## PLAN D'ENSEMBLE DES DIVERS CENTRES OLYMPIQUES

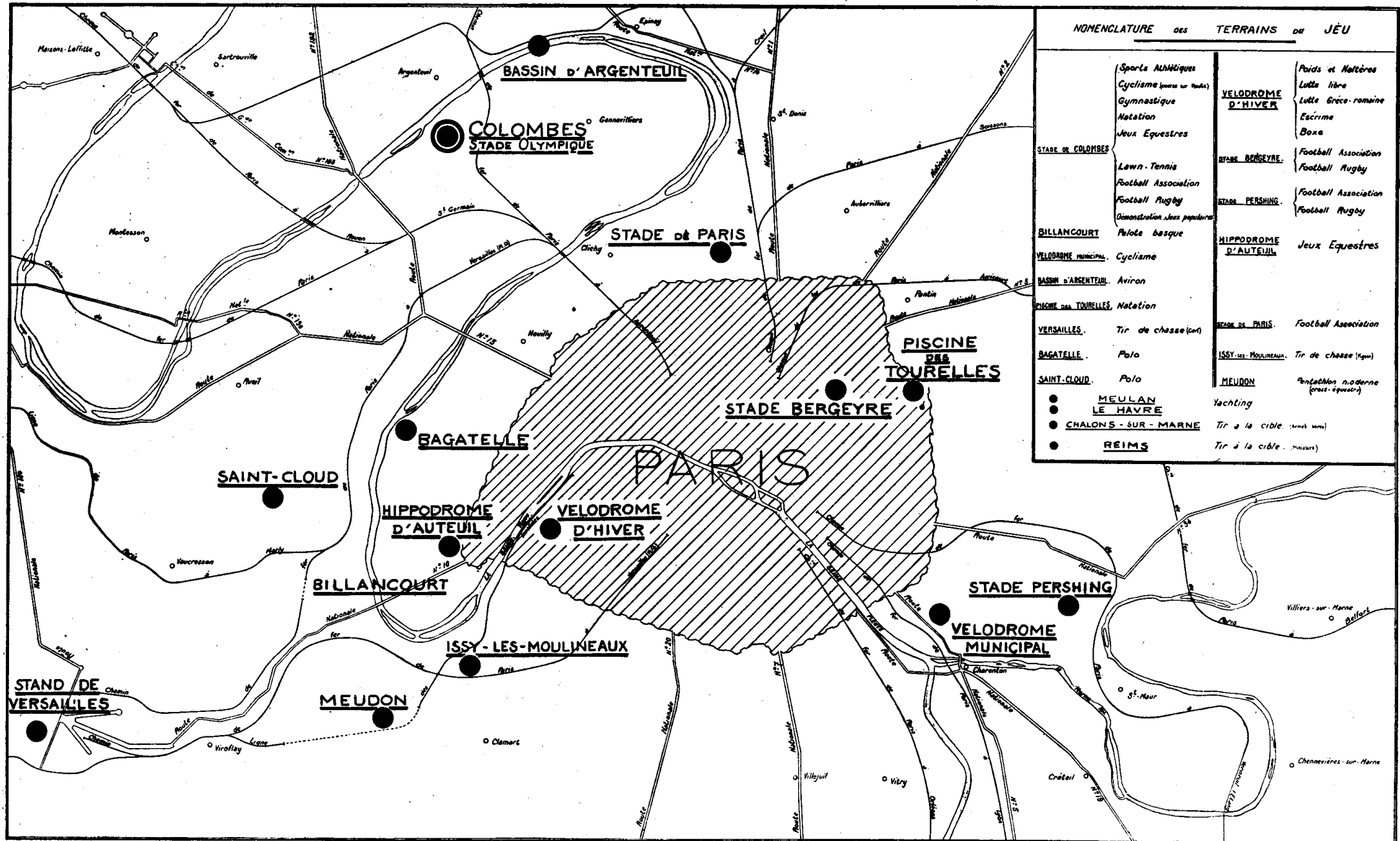

SPORTS ATHLÉTIQUES. — Suppression, aux Jeux de 1924, du 3.000 mètres marche, du lancement du poids de 25 k. 400, de la lutte à la corde.

SPORTS GYMNINIQUES. — *Gymnastique*: Au lieu de deux épreuves nettement divisées en épreuves individuelle et par équipes, un seul concours à Paris formant une unique compétition dans laquelle intervenait un classement par équipe, un classement à chaque engin et un classement individuel établi d'après la place acquise à chacun des différents engins.

SPORTS DE COMBAT. — *Lutte Gréco-Romaine*: 6 catégories au lieu de 5 par l'adjonction de la catégorie des poids coqs, limitée à 58 kilos. — *Lutte libre*: 7 catégories au lieu de 5 par l'adjonction de la catégorie des poids coqs à 56 kilos et celle des poids moyens à 72 kilos. — *Boxe*: 8 catégories au lieu de 6 par l'adjonction de la catégorie des poids mouches à 50 kilos et celle des poids coqs à 53 kilos. — *Tir à la cible*: au programme de Paris, trois épreuves seulement dans le tir individuel au fusil libre, position libre (600 mètres), à la carabine libre, calibre 22 (50 mètres), au pistolet automatique ou revolver (25 mètres). Au programme d'Anvers: tir à 300 mètres à genou; tir au pistolet d'ordonnance à 30 mètres; à la carabine à 300 mètres dans les trois positions; au pistolet, de match à 50 mètres; à la carabine, calibre 22, à 50 mètres.

Dans les épreuves par équipes: au programme de Paris, 400, 600 et 800 mètres aux armes libres et à la position libre. Au programme d'Anvers, tir aux armes libres à 300 mètres debout, à 300 mètres couché, puis une épreuve combinée à 300 mètres et 600 mètres; tir au pistolet d'ordonnance à 30 mètres et tir à la carabine libre ou au pistolet de match à 300 mètres et 50 mètres.

SPORTS NAUTIQUES. — *Aviron*: 7 catégories au lieu de 5 par l'adjonction du double scull et du pair oar. — *Natation*: Suppression du 400 mètres à la brasse pour les hommes, remplacement du 300 mètres à la brasse dames par le 400 mètres et adjonction des 100 mètres sur le dos, des 200 mètres brasse,

des plongeurs ordinaires et du tremplin pour les dames — *Yachting*: remplacement des 6 catégories d'Anvers: 6 mètres, 8 mètres, 10 mètres, 12 mètres de course, 6 m. 50 et 8 m. 50; 30 mètres et 40 mètres carrés de voile, 18 pieds et dinghies de 12 pieds par les trois catégories: monotype, 6 mètres international et 8 mètres international.

SPORTS EQUESTRES. — Suppression de la voltige.

\*  
\*\*

L'unité de lieu, recommandée par le protocole olympique, présente des difficultés presque insurmontables si l'on considère les obligations imposées par les épreuves dont la réglementation technique est arrêtée par les fédérations internationales.

Le protocole olympique permet une dérogation pour les sports nautiques parce qu'on a pensé, avec juste raison, que là où s'élevait la Cité Olympique pouvait ne pas couler la rivière nécessaire où venir battre les flots de la mer.

Cependant, cette unique dérogation est insuffisante. En effet, tant que le tir a figuré au programme des Jeux il obligeait, en raison des projectiles modernes ultra-rapides, à la construction de stands à longue portée qui ne trouvent plus place que dans de vastes espaces libres qu'on ne rencontre guère à proximité des agglomérations. Dans un autre ordre d'idée, le tournoi de football, avec ses équipes nombreuses venues de toutes les parties du monde et que l'on ne peut immobiliser indéfiniment hors de chez elles, demande plusieurs terrains pour jouer des matches simultanément afin de réduire la durée du tournoi. A s'en tenir à ces deux exemples, la dispersion des emplacements que l'on constate sur la carte ci-contre s'explique. Ce n'est, d'ailleurs, que contraint et forcé que le Comité Olympique Français a dû se résoudre à cette décentralisation dont le résultat immédiat est de compliquer les rouages de l'organisation.

Tableau Synoptique du Calendrier des Jeux de Paris 1924

	MARS	AVRIL	MAI	JUIN	JUILLET	
CONCOURS D'ART	15	15				CONCOURS D'ART
	15	15				
	15	15				
	15	15				
	15	15				
SPORTS ET JEUX						SPORTS ET JEUX
	DEMONSTRATIONS					
	MARS	AVRIL	MAI	JUIN	JUILLET	

# Les Règles Générales des Jeux Olympiques

Les règles générales qui régissent les Jeux Olympiques sont l'œuvre du Comité International Olympique. Les enseignements, tirés d'une olympiade, peuvent déterminer des modifications qui sont préalablement étudiées en congrès des Comités Olympiques.

Voici donc les règles générales qui ont été appliquées aux Jeux de 1924 après qu'elles furent discutées au Congrès de Lausanne, en 1921, puis mises au point à la session de Paris, en juin 1922 :

## REGLES GENERALES TECHNIQUES APPLICABLES

### A LA CELEBRATION DE LA VIII<sup>e</sup> OLYMPIADE

I. DÉFINITION DE L'AMATEUR. — La définition de l'amateur pour chaque sport est établie par la Fédération internationale régissant ce sport.

Dans le cas où il n'y aurait pas de Fédération internationale régissant un sport, la définition serait établie par le Comité organisateur.

La Fédération nationale qui, dans chaque pays, dirige un sport particulier doit certifier, sur la formule d'engagement, que chaque concurrent est amateur, conformément aux règles de la Fédération internationale régissant ce sport.

Cette déclaration doit être contresignée par le Comité Olympique national de ce pays. Ce Comité doit également déclarer qu'il considère le concurrent comme amateur, d'après la définition de la Fédération internationale intéressée.

En cas de réclamation sur la qualité d'amateur d'un concurrent, la Fédération internationale intéressée prononce sur cette réclamation.

Dans le cas où la réclamation est faite avant le commencement des Jeux et des épreuves, elle est soumise au jury d'appel, statuant sur le sport en cause. Ce jury d'appel statuera immédiatement et sans appel en ce qui concerne la participation en vue de l'application des sanctions prévues par l'article 18 et conformément aux modalités fixées par l'article 13 des présents règlements.

2. CONDITIONS REQUISES POUR POUVOIR REPRÉSENTER UN PAYS. — Peut seul être admis à représenter une nation aux Jeux Olympiques, celui qui possède la nationalité d'origine ou la nationalité acquise de ladite nation ou de l'état souverain dont cette nation est partie constituante.

Quiconque a déjà pris part une fois aux Jeux Olympiques ne peut concourir dans les Jeux Olympiques suivants pour une autre nation, même s'il en avait acquis la nationalité par naturalisation, sauf le cas de Conquête ou de création d'un nouvel Etat, ratifiée par traité.

Dans le cas de naturalisation, le sujet naturalisé donnera la preuve qu'il était amateur dans son pays d'origine, au moment de son changement de nationalité.

Celui qui a été classé professionnel dans un sport quelconque ne peut participer aux Jeux Olympiques.

3. LIMITE D'AGE. — Il n'y a pas de limite d'âge pour les concurrents aux Jeux Olympiques.

4. PARTICIPATION DES FEMMES. — Les femmes sont admises aux Jeux Olympiques. Le programme fixera les épreuves qu'elles pourront disputer.

5. PROGRAMME. — Le programme officiel des Jeux Olympiques est établi conformément à la classification adoptée par le Comité International Olympique.

Sports athlétiques et cyclisme.

Sports gymniques (gymnastique — poids et haltères).

Sports de combat (escrime, lutte gréco-romaine, lutte libre, boxe anglaise, tir).

Sports nautiques (aviron, natation, yachting),

Sports équestres (jeux équestres, polo).

Sports combinés (pentathlon classique, pentathlon mo-

Jeux (law-tennis, football association, football rugby).

6. DÉMONSTRATIONS. — Le Comité organisateur des Jeux pourra organiser des démonstrations de deux sports ne figurant pas au programme :

1° — Un sport national ;

2° — Un sport étranger au pays organisateur.

7. ORGANISATION. — Le Comité organisateur du pays à qui la célébration de l'Olympiade a été confiée, est responsable des Jeux et doit prendre, à cet effet, toutes les dispositions nécessaires.

8. ENGAGEMENTS. — Les engagements pour toutes les épreuves sont reçus par le Comité Olympique national de chaque pays, et transmis exclusivement par lui au Comité organisateur des Jeux.

Le Comité organisateur devra en accuser réception.

Si, dans un pays, il n'existe pas de Comité Olympique national, les engagements devront être transmis par l'intermédiaire du Comité International Olympique.

a.) *Six semaines* avant la date du commencement de la première épreuve d'un sport, chaque nation devra envoyer, au Comité organisateur, la liste des sports et des épreuves auxquels elle participe. Ces indications peuvent être fournies télégraphiquement.

b.) Les noms des concurrents devront parvenir au Comité organisateur au moins *trois semaines* avant la date de la première épreuve de chaque sport. Les nations auront la faculté de remplacer ces noms par d'autres au plus tard *dix jours* avant le commencement de la première épreuve. Ces modifications pourront être communiquées télégraphiquement. Le Comité organisateur devra être mis en possession des engagements nominatifs, rédigés sur des *formulaires spéciaux* et en *double exemplaire*. Les noms des athlètes devront être inscrits en *caractères imprimés* ou *dactylographiés*.

Afin de garantir l'authenticité des communications télégraphiques, tous les Comités Olympiques nationaux qui recourront à ce moyen de correspondance devront, au préalable, communiquer au Comité organisateur, un mot de reconnaissance ou une devise reproduite dans tous les télégrammes envoyés par eux.

Pour tous les télégrammes, la date du départ fera foi pour juger de l'observation des délais prescrits.

Les engagements ne seront valables que si les prescriptions ci-dessus sont observées.

Aucune entrée payante ne pourra être exigée pour les engagements.

9. NOMBRE D'ENGAGEMENTS. — Le nombre maximum d'engagements de chaque nation dans chaque épreuve est fixé par les Fédérations internationales.

Toutefois ces nombres ne pourront pas dépasser :

a) Pour les épreuves individuelles, 4 concurrents par nation (sans remplaçants) ;

b) Pour les épreuves par équipes, 1 équipe par nation, avec le nombre des remplaçants fixé par la Fédération internationale compétente.

Cette dernière disposition ne s'applique pas aux jeux doubles de lawn-tennis, ni à la course cycliste de tandems.

Au cas où il n'existe pas de Fédération internationale pour

un sport, le Comité organisateur des Jeux Olympiques fixera le nombre d'engagements pour ce sport, en s'inspirant des règles ci-dessus.

10. ENGAGEMENTS REFUSÉS. — Le Comité organisateur a le droit de refuser tout engagement sans être obligé de faire connaître les raisons qui motivent sa décision. Néanmoins, le motif sera communiqué confidentiellement au Comité intéressé.

11. RÉCLAMATION CONTRE LA QUALIFICATION D'UN CONCURRENT. — En dehors des réclamations prévues par l'article 3 (qualité d'amateur), les réclamations formulées lorsque les Jeux seront commencés devront être soumises, sur le champ et par écrit dans le délai d'un quart d'heure, après la fin de chaque épreuve, au Jury d'appel.

Il ne sera donné suite à aucune réclamation, non accompagnée du dépôt d'une somme de 100 francs.

Quant aux réclamations formulées après la fin des Jeux, et cela pour chaque sport, réclamations contre la qualification d'un concurrent, elles seront reçues, par le Comité organisateur, dans un délai de trente jours après la distribution des prix. Le Comité organisateur décidera après enquête ; sa décision sera sans appel. Le dépôt ne sera pas remboursé si la réclamation n'est pas basée sur des motifs sérieux.

12. ORGANISATION SPORTIVE ET JUGEMENTS DES ÉPREUVES. — Il sera formé, pour chaque sport, un Jury d'appel et un Jury de terrain.

Leur désignation est laissée aux Fédérations internationales. Les membres du ou des jurys devront se trouver sur place au moins *cinq jours* avant le commencement de la première épreuve de leur sport, afin de vérifier la validité des inscriptions, au sujet des fonctions qu'ils auront à remplir.

Les membres du ou des jurys et les officiels devront tous être amateurs.

Dans le cas où un jury d'appel ne serait pas constitué alors qu'il devrait fonctionner, le Comité organisateur avisera et décidera pour compléter les membres manquants.

Les jurys d'appel pour les sports non régis par une Fédération internationale seront formés par le Comité organisateur des Jeux Olympiques, et devront comprendre cinq membres de nationalités différentes qui nommeront leur président.

13. RÉCLAMATIONS. — Les réclamations auprès des juges de terrain, en matière de faits, sont jugés par eux, et sans appel.

Les appels des autres décisions des juges ou pour toutes autres matières seront adressés au président du jury d'appel compétent, par un membre désigné par le Comité Olympique du pays réclamant, ou par une personne déléguée pour le remplacer.

A moins que la Fédération internationale compétente n'ait prescrit un délai différent, ces réclamations devront être faites au plus tard une heure après la décision ayant motivé la réclamation. Un jury d'appel décidera après enquête. Sa décision est définitive.

14. PRIX. — Les prix, aux Jeux Olympiques, consistent en médailles olympiques et diplômes. Chaque médaille est accompagnée d'un diplôme. Il est également décerné un diplôme à l'équipe victorieuse dans les concours par équipes.

Le Comité organisateur peut, sur la proposition d'une Fédération internationale, décerner un diplôme de mérite à un concurrent dont la performance a été brillante, mais qui n'a pas gagné de prix.

Tous les participants aux Jeux reçoivent une médaille commémorative.

En résumé, il sera attribué trois médailles par épreuve :

a) *Pour les épreuves individuelles.*

1. Au vainqueur, une médaille en vermeil et un diplôme.
2. Au second, une médaille en argent et un diplôme.
3. Au troisième, une médaille en bronze et un diplôme.

b) *Pour les épreuves par équipes.*

1. A l'équipe victorieuse, un diplôme ; à chacun des équipiers, une médaille en vermeil et un diplôme.

2. A la seconde, un diplôme à l'équipe ; à chacun des équipiers, une médaille en argent et un diplôme.

3. A la troisième, un diplôme à l'équipe ; à chacun des équipiers, une médaille en bronze et un diplôme.

Dans les épreuves par équipes, tous les participants ayant effectivement participé à l'épreuve, auront droit à la médaille et au diplôme correspondant au prix gagné par l'équipe.

Les noms des vainqueurs seront gravés sur les murs du Stade où les Jeux auront été inaugurés et clos.

15. SANCTION EN CAS DE FRAUDE. — Elles sont établies comme suit :

a) L'athlète qui aura été convaincu d'avoir pris frauduleusement la qualité d'amateur, sera disqualifié, et tous les points qu'il aura obtenus seront supprimés.

b) Si la Fédération de l'athlète est convaincue de complicité dans cette fraude, la Nation à laquelle il appartient sera déclassée dans le ou les sports pratiqués par cet athlète et tous les points obtenus par ses représentants pour ce ou ces sports seront supprimés.

16. FRAIS DE DÉPLACEMENT. — Le Comité organisateur n'intervient en rien dans les frais. Il lui incombe, cependant, de prendre toutes les dispositions possibles pour les réduire au minimum, et il doit se tenir à la disposition des intéressés pour leur fournir tous les renseignements qui leur seraient utiles.

17. BROCHURES ET PROGRAMMES. — Une brochure spéciale, comprenant les programmes et règles générales, sera éditée pour chaque sport en particulier.

Le programme et les brochures des Jeux Olympiques ne contiendront pas de publicité.

18. CLASSEMENT. — Dans les Jeux Olympiques, il n'existe pas de classement général.

19. TEXTE OFFICIEL. — En cas de désaccord sur l'interprétation de ces règles, le texte français seul est officiel.

20. FÉDÉRATIONS INTERNATIONALES. — Ci-dessous la liste des fédérations dont les règlements sportifs seront appliqués :

- Fédération Internationale Athlétique d'Amateurs ;
- Fédération Internationale des Sociétés d'Aviron ;
- Fédération Internationale de Boxe Amateurs ;
- Union Cycliste Internationale ;
- Fédération Equestre Internationale ;
- Fédération Internationale d'Escrime ;
- Fédération Internationale de Football Association ;
- Fédération Internationale de Gymnastique ;
- Ligue Internationale de Hockey sur glace ;
- Fédération Internationale de Lawn-Tennis ;
- Fédération Internationale de Lutte (gréco-romaine et libre) ;
- Fédération Internationale de Natation amateur ;
- Fédération Internationale de Patinage ;
- Fédération Internationale de Poids et Haltères ;
- Union Internationale de Tir ;
- Fédération Internationale de Tir de Chasse ;
- Union Internationale de Yachting de Course.

21. SPORTS NON RÉGIS PAR LES FÉDÉRATIONS INTERNATIONALES. — Dans le cas où un sport pratiqué aux Jeux Olympiques ne serait pas régi par une Fédération internationale, ou dans le cas où un sport pratiqué aux Jeux Olympiques serait régi par une Fédération internationale qui viendrait à se dissoudre, les mesures désirables devront être prises par les Comités organisateurs.

22. DISPOSITIONS SPÉCIALES. — Pour tous les cas non prévus au présent règlement, le Comité organisateur avisera et décidera.

# VIII<sup>ème</sup> OLYMPIADE - PARIS 1924

## COMITÉ OLYMPIQUE FRANÇAIS

30 RUE DE GRAMMONT - PARIS

### TABLEAU DES NATIONS ENGAGÉES

NATIONS	SPORTS d'HIVER	RUGBY	FOOTBALL	POLO	TIR À LA CIBLE	TIR DE CARABINE	ESCRIME	ATHLÉTISME	LUTTE GREC ROMAINE	LUTTE LIBRE	AVIRON	PENTATHLON MODERNE	NATATION	LAWN-TENNIS	BOXE	GYMNASTIQUE	YACHTING	POIDS & HALTÈRES	JEU ÉQUESTRE	CYCLISME	Totaux	
1 AFRIQUE du SUD																					5	
2 ARGENTINE																						11
3 AUSTRALIE																						8
4 AUTRICHE																						9
5 BELGIQUE																						17
6 BRÉSIL																						3
7 BULGARIE																						5
8 CANADA																						10
9 CHILI																						5
10 CHINE																						1
11 CUBA																						2
12 DANEMARK																						14
13 ÉGYPTE																						9
14 ÉQUATEUR																						1
15 ESPAGNE																						13
16 ESTHONIE																						8
17 ÉTATS-UNIS																						17
18 FINLANDE																						14
19 FRANCE																						20
20 GRANDE-BRETAGNE																						17
21 GRÈCE																						9
22 HAÏTI																						2
23 HOLLANDE																						13
24 HONGRIE																						14
25 INDES																						2
26 IRLANDE																						5
27 ITALIE																						18
28 JAPON																						5
29 LETTONIE																						7
30 LITHUANIE																						7
31 LUXEMBOURG																						9
32 MEXIQUE																						6
33 MONACO																						3
34 NORWÈGE																						14
35 N-É ZÉLANDE																						3
36 PHILIPPINES																						1
37 POLOGNE																						14
38 PORTUGAL																						11
39 ROUMANIE																						8
40 SUÈDE																						16
41 SUISSE																						17
42 TCHÉCO-SLOVAQUIE																						16
43 TURQUIE																						6
44 URUGUAY																						4
45 YOUGO-SLAVIE																						9
Totaux	17	3	23	6	28	18	26	43	24	15	18	13	25	28	29	15	18	16	19	26	410	

**TABLEAU COMPARATIF DES NATIONS SUIVANT LEURS ENGAGEMENTS  
DANS LES SPORTS OLYMPIQUES**

RANG DES NATIONS	NATIONS	NOMBRE DE SPORTS																			
		1	2	3	4	5	6	7	8	9	10	11	12	13	14	15	16	17	18	19	20
1	FRANCE																				
2	ITALIE																				
3	BELGIQUE																				
4	GRANDE-BRETAGNE																				
5	ÉTATS-UNIS																				
6	SUÈDE																				
7	SUÈDE																				
8	TCHÉCO-SLOVAQUIE																				
9	HOLLANDE																				
10	DANEMARK																				
11	FINLANDE																				
12	HONGRIE																				
13	NORVÈGE																				
14	POLONNE																				
15	ESPAGNE																				
16	ARGENTINE																				
17	PORTUGAL																				
18	CANADA																				
19	AUTRICHE																				
20	YOUGO-SLAVE																				
21	LUXEMBOURG																				
22	GRÈCE																				
23	ÉGYPTE																				
24	AUSTRALIE																				
25	ESTONIE																				
26	ROUMANIE																				
27	LETTONIE																				
28	LITHUANIE																				
29	TURQUIE																				
30	MEXIQUE																				
31	AFRIQUE DU SUD																				
32	BULGARIE																				
33	IRLANDE																				
34	CHILI																				
35	JAPON																				
36	URUGUAY																				
37	BRÉSIL																				
38	MONACO																				
39	NOUVEAU ZÉLANDE																				
40	CUBA																				
41	HAÏTI																				
42	INDE																				
43	CHINE																				
44	ÉQUATEUR																				
45	PHILIPPINES																				

**TABLEAU COMPARATIF DES SPORTS OLYMPIQUES  
SUIVANT LE NOMBRE DES NATIONS ENGAGÉES**

RANG DES SPORTS	SPORTS	NOMBRE DES NATIONS ENGAGÉES																																																							
		1	2	3	4	5	6	7	8	9	10	11	12	13	14	15	16	17	18	19	20	21	22	23	24	25	26	27	28	29	30	31	32	33	34	35	36	37	38	39	40	41	42	43	44	45											
1	ATHLÉTISME																																																								
2	BOXE																																																								
3	LANCEMENT																																																								
4	TIR À LA CIBLE																																																								
5	ESCRIME																																																								
6	CYCLISME																																																								
7	NATATION																																																								
8	LUTTE GRECO-ROMAINE																																																								
9	FOOTBALL																																																								
10	JEUX ÉQUESTRES																																																								
11	YACHTING																																																								
12	AVIRON																																																								
13	TIR DE CHASSE																																																								
14	SPORTS D'HIVER																																																								
15	POIDS & HALTÈRES																																																								
16	LUTTE LIBRE																																																								
17	GYMNASTIQUE																																																								
18	PENTATHLON MODERNE																																																								
19	POLO																																																								
20	RUGBY																																																								

# LA CÉRÉMONIE D'OUVERTURE DES JEUX

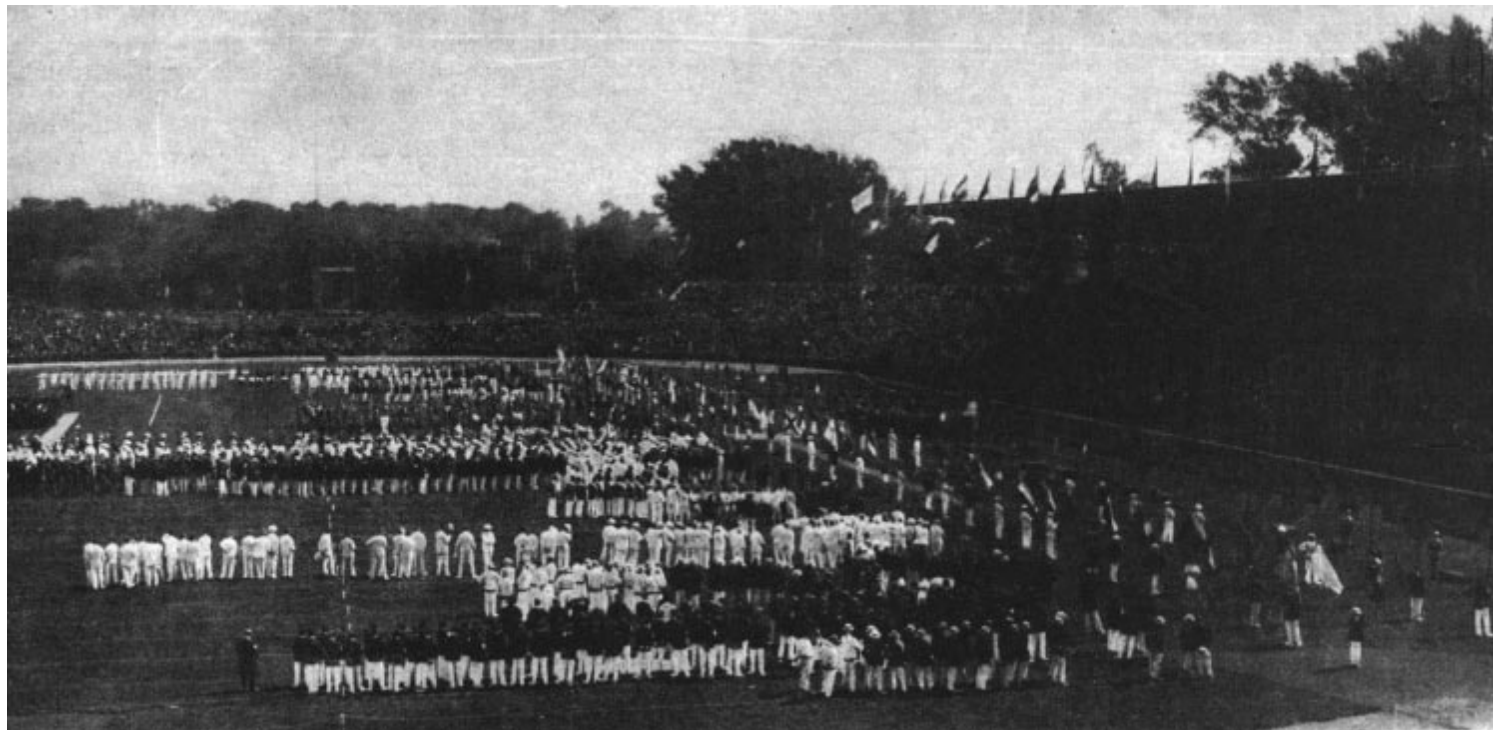

LES DÉLÉGATIONS DES 45 NATIONS ENGAGÉES SUR LA PELOUSE DU STADE

Elle fut grandiose, cligne de son objet, digne de Paris et de la France. La pluie, qui, les jours précédents, noyait le sol parisien, cessa ce jour-là. Le samedi 5 juillet 1924, fut une belle et éclatante journée, ruisselante de soleil, et c'est sous un ciel libre et bleu que put se déployer la pompe olympique.

Ce n'était point une petite affaire d'en ordonner le cérémonial. Le protocole, établi par le Comité International, a beau l'avoir prévu dans tous ses détails : élaborer un programme est une chose, l'exécuter en est une autre. Or, 4.000 athlètes et officiels avaient répondu à l'appel du Comité Olympique Français, et c'est une masse humaine imposante dont il s'agissait de régler les évolutions sans qu'une fausse manœuvre risquât de compromettre le bon ordre d'un défilé qui allait représenter 2 kilomètres d'étendue. Pour la préparation d'une si colossale mise en scène on disposait, heureusement, des terrains et de la piste-réplique attenant au Stade, et c'est là que furent prises les dispositions nécessaires et qu'eurent lieu les répétitions qui devaient assurer à un spectacle unique les caractères d'ordre, d'harmonie, de force, de grandeur, qui conviennent à une solennité olympique. Celle-ci fut incomparable. De bons juges, qui avaient, depuis 1894, assisté à toutes les cérémonies destinées à célébrer les olympiades restaurées, attestèrent que celle du 5 juillet les dépassa toutes, et un étranger, sortant ce jour-là du Stade, disait à un journaliste : « La partie est jouée, et, quels que puissent être maintenant les résultats des compétitions sportives, la France a gagné. »

Si sensibles qu'ils puissent être à de tels hommages, les Français ne l'entendaient pas ainsi. On ne leur apprendra point que la grande affaire des Jeux Olympiques, c'est justement le noble combat du sport, où la victoire est incontestablement au meilleur, et que l'on ne gagne que sur le terrain du jeu. Mais ils avaient le droit de se réjouir d'une si complète réussite, car, mieux que personne, ils savaient ce qu'elle leur avait coûté de travail et de sacrifices, et ce qu'elle représentait de difficultés vaincues. Le soir de ce grand jour, il fut avéré pour la vaste foule dont la palpitation avait rempli le Stade, pour les fils de toutes les races dont les acclamations avaient empli l'air de tous les langages parlés dans l'univers, enfin pour toutes les nations de la terre auxquelles le télégraphe portera la bonne nouvelle que la France était la bonne et somptueuse prêtresse

de l'olympisme. Les jours qui allaient venir la montreraient capable d'autre chose encore que de construire des tribunes et de régler un spectacle, et l'on allait voir qu'un tel souci de magnificence dans la mise en scène ne l'avait point détournée de réaliser une organisation pratique où rien n'avait été oublié. C'est, en effet, le témoignage que lui rendirent tous les représentants des peuples étrangers. Elle ne souhaitait point d'autre récompense. Sa bonne conscience l'assure qu'elle l'a méritée.

\*  
\*\*

Il est trois heures. Le soleil est éclatant. Les étendards flottent à la brise légère. L'immense Stade bleu et jaune, avec la carcasse de poutrelles de fer des deux tribunes qui, bordant le terrain, s'érigent l'une en face de l'autre, avec son colossal tableau d'affichage qui se dresse à l'une des extrémités de l'ellipse, avec ses pistes où les officiels sont à leurs postes, le Stade frémit d'une foule en attente d'un événement qui, de longtemps, ne se reproduira à Paris. Au dehors, le long des routes qui conduisent à Colombes, un fleuve humain coule sans fin, à pied, à bicyclette, en voiture, en autobus, en tramway, en autocar, vers l'arène.

Le moment est proche de l'arrivée du Chef de l'Etat. Tout est prêt pour le recevoir. La musique de la Garde Républicaine, celles du 31<sup>e</sup> et du 46<sup>e</sup> régiments d'infanterie, celle du 21<sup>e</sup> colonial, sont en place. Deux chorales renommées ont fait le voyage : la Chorale des Instituteurs de Prague, les Crick-Sicks de Tourcoing, et tout à l'heure, ce sont plus de cinq cents voix qui entonneront la *Marseillaise*. La voici, d'ailleurs, qui retentit : c'est que M. Gaston Doumergue, Président de la République, vient d'apparaître dans la tribune d'honneur, accueilli sur le seuil par le Comité International Olympique et le Comité Olympique Français, ayant respectivement à leur tête le baron Pierre de Coubertin et le comte Clary.

La cérémonie olympique va commencer, mais la journée olympique a commencé dès le matin. A dix heures, en effet, à ce lieu, sous la présidence du Cardinal Dubois, archevêque de Paris, une cérémonie à Notre-Dame, et, un peu plus tard, une cérémonie protestante. A l'Élysée, le Président de la République a réuni à déjeuner les membres du Comité International

et du Comité Français : en entrant cette fois au Stade, oh il est chez lui, l'Olympisme continue...

Dans la tribune d'honneur, M. Doumergue a, à sa droite, le prince de Galles ; à sa gauche, le prince Carol de Roumanie ; on y voit encore le prince Henry d'Angleterre, la princesse de Serbie, le prince de Suède, le Shah de Perse, le ras Taffari, le corps diplomatique, les présidents du Sénat et de la Chambre, les ministres, de hauts fonctionnaires. Soudain, une ligne blanche se meut dans le lointain, et tous les regards se tournent vers elle.

De l'autre côté du terrain, au milieu des tribunes qui font face à celle-ci, s'ouvre, comme un vomitorium, une large porte, la porte de Marathon : c'est elle qui fait communiquer le Stade avec la piste-réplique d'entraînement qui se développe dans le terrain voisin, elle qui bientôt s'ouvrira devant les concurrents de la course de Marathon, s'élançant sur la piste pour lui donner, dans un dernier effort, un vainqueur.

La ligne blanche qui s'avance, c'est le défilé qui commence. Là-bas, sur la piste que l'on ne voit pas, toutes les délégations attendent à leur rang de parade, et cette parfaite

## LA PRÉPARATION DU DÉFILÉ DES ATHLÈTES

### Le Parcours des Délégations

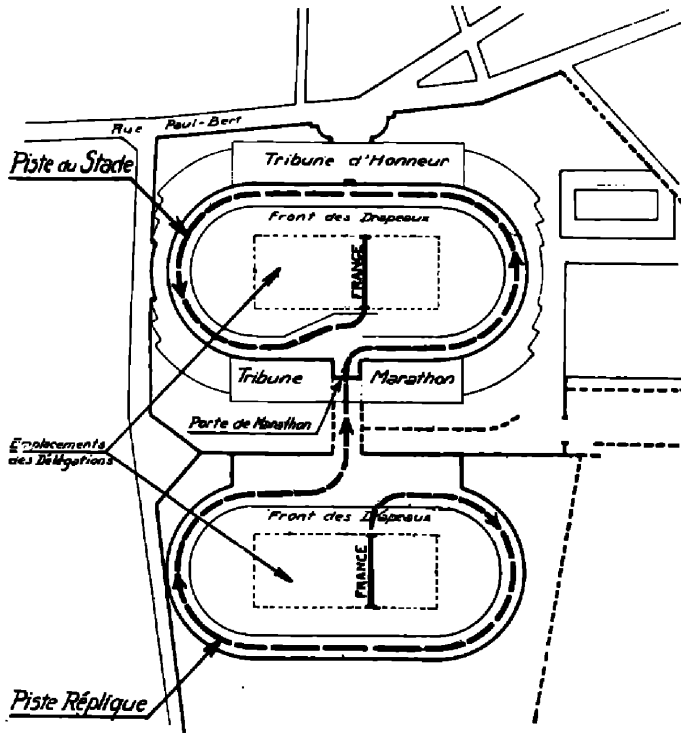

AVANT LE SERMENT OLYMPIQUE

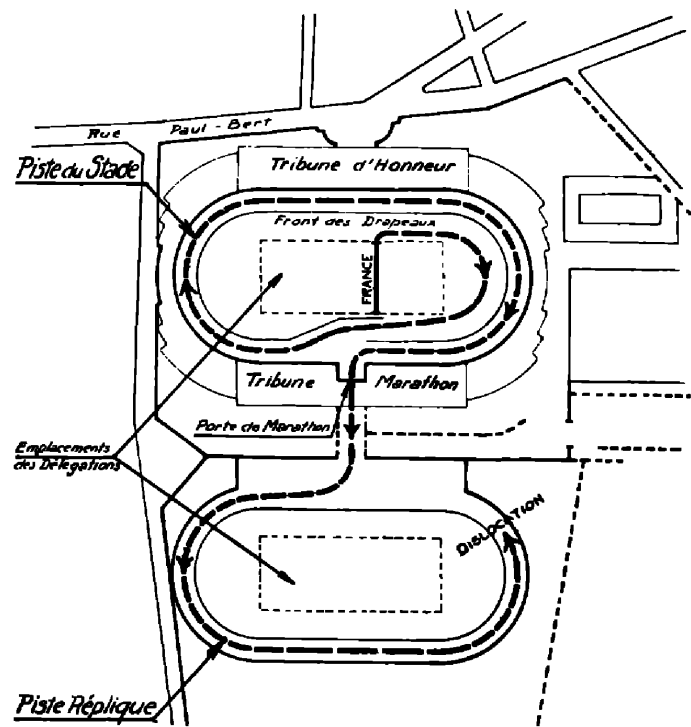

APRÈS LE SERMENT OLYMPIQUE

SCHÉMA DU PARCOURS REMIS A LA DÉLÉGATION FRANÇAISE

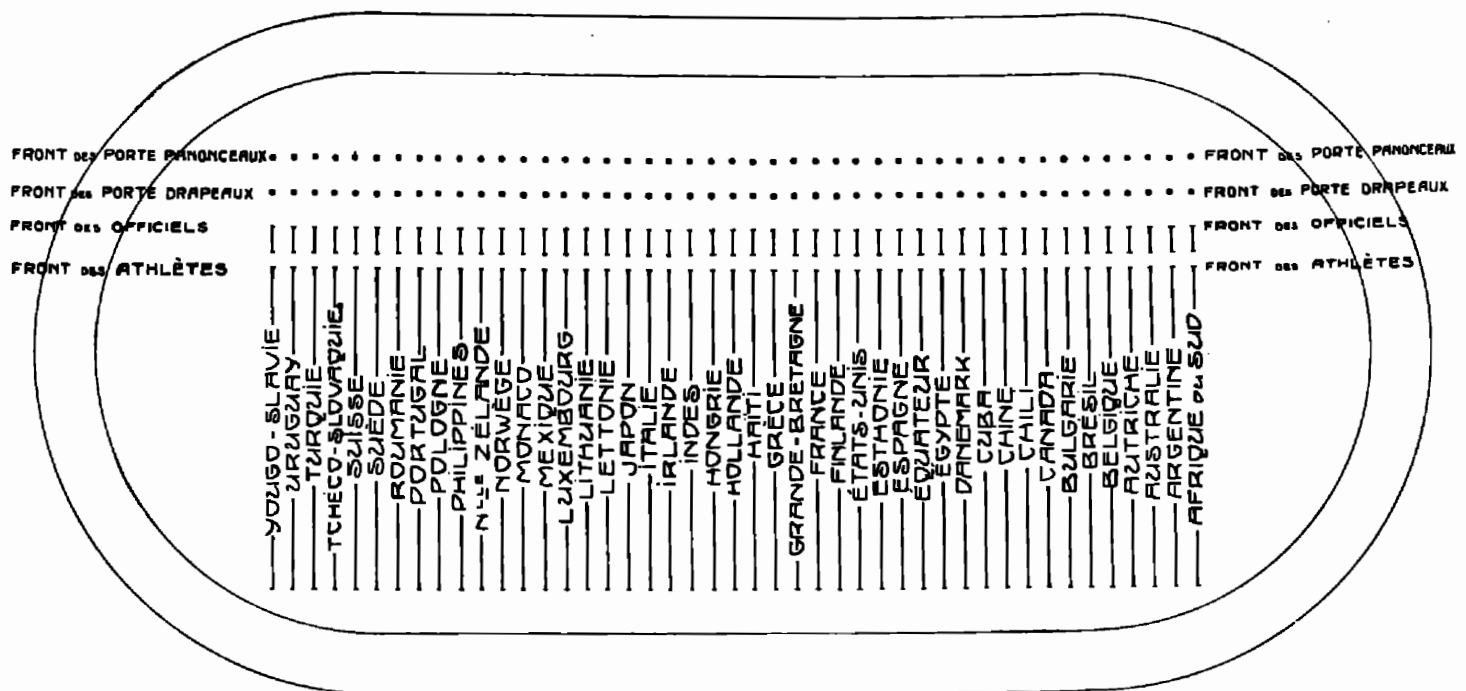

PLAN DE RÉPARTITION DES DÉLÉGATIONS SUR LA PELOUSE DU STADE





LE COMTE CLARY, ENTOURÉ DES MEMBRES DU COMITÉ INTERNATIONAL OLYMPIQUE  
ET DU COMITÉ OLYMPIQUE FRANÇAIS, PRONONÇANT LE DISCOURS D'OUVERTURE

préparation est le secret de l'ordre impeccable qui va diriger leurs évolutions.

Elles défilent par ordre alphabétique. L'Afrique du Sud commence, la Yougoslavie termine, après l'Uruguay ; la Belgique vient après l'Autriche, la France est entre la Finlande et la Grande-Bretagne. Au premier rang, s'avance le drapeau national, porté par un athlète, suivi des officiels, puis des concurrents. Les costumes, de délégation à délégation, sont variés ; il y a des chandails et des vestons, des culottes et des pantalons, des bérets et des canotiers ; il y a des uniformes, des blouses et des maillots ; il y a des têtes nues ; il y a même des officiels, vêtus de redingotes et de chapeaux hauts de forme et rythmant le pas. Mais cette variété, bien loin de créer des disparates, met du chatonnement et de la vie dans un long défilé que l'uniformité du costume eût assurément rendu monotone, et l'on doit approuver les règlements qui laissent à chaque délégation la liberté de se vêtir à sa guise.

Les premiers qui apparaissent, les Africains du Sud, portent le pantalon blanc, la veste de drap vert, le canotier blanc. Les Argentins, qui les suivent, ont la veste bleue. Les Autrichiens, beaux athlètes, sont en tenue de sport, maillot et culotte, jambes et bras nus. Les drapeaux, en arrivant devant le Chef de l'Etat, s'abaissent en signe d'hommage. Entre tous,

seul, ne s'abaisse point le drapeau brésilien qui, au contraire, se dresse tout droit, dans le geste national, levé en l'air par le bras vigoureux de celui qui le porte. Devant la délégation danoise marchent les escrimeurs, tendant, pour saluer, leurs fleurets vers la tribune d'honneur. En tête de leur groupe, les Français, dont Géo André tient le drapeau, ont placé les nageuses, vêtues de blanc et de bleu ; eux-mêmes sont en blanc, avec un ruban bleu à leur canotier. Des fez rouges et des vestes d'un vert cru : ce sont les Egyptiens. Un colosse porte le drapeau étoilé des Etats-Unis, qui précède un groupe d'officiers supérieurs, conduits par le colonel Thomson ; plus de quatre cents athlètes les suivent, en veston bleu marine et pantalon blanc. La délégation britannique, pantalon blanc et veste bleue, marche derrière quatre splendides highlanders, vêtus de leur « Kitt » et portant sous le bras leur « pipe ». Les Italiens ont la chemise bleue et le pantalon gris clair. Les Lettons ont un maillot blanc barré de rouge. Les Mexicains, tête nue, portent un chandail bordé de rouge et de blanc. Les Portugais ont mis des culottes noires.

A mesure qu'elles défilent, les délégations sont applaudies par une foule qui s'exalte. Les plus nombreuses d'entre elles sont acclamées : la française, l'américaine, l'anglaise. Les spectateurs français, tous le long du parcours, font une fête



M. GASTON DOUMERGUE, PRÉSIDENT DE LA REPUBLIQUE FRANÇAISE  
PROCLAME L'OUVERTURE DES JEUX

sans fin à la délégation belge. Des avions survolent l'énorme arène ; l'un d'eux s'abaisse jusqu'à frôler presque les toitures, et l'on y distingue un opérateur cinématographe en action. Les musiques jouent sans arrêt des marches entraînantes. Ce n'est pas seulement un beau spectacle ; c'est un spectacle fort, et qui enivre. Les antiques défilés de la glorieuse Olympie, précédés des *hellanodices* en robes rouges, comment eussent-ils été plus magnifiques que celui-ci ? Jamais encore l'Olympisme ressuscité ne fut plus près qu'il n'est en ce jour de la vénérable tradition hellénique !

On a donné au défilé toute l'ampleur possible. Les drapeaux, ayant franchi la porte de Marathon, tournent à droite, s'engagent sur la piste cendrée, passent devant le tableau d'affichage, entrent bientôt dans la ligne droite, défilent devant les tribunes, arrivent à la hauteur de la tribune d'honneur, continuent leur route, suivent la courbe de la piste et, ayant accompli un tour entier et dépassé la porte de Marathon, font un à gauche et viennent se masser, en profondeur, face à la tribune. De telle sorte que, le défilé achevé et le mouvement terminé, la tribune d'honneur a devant elle, séparés par des intervalles soigneusement mesurés et occupant ainsi, de gauche à droite, toute l'étendue du terrain, un alignement

Nous sommes prêts au jour et à l'heure fixés.

Le succès a dépassé toutes nos espérances. 45 nations ont répondu à l'invitation de la France. Plus de 6.000 athlètes accourus des quatre coins du monde vont lutter de vitesse, de force et d'adresse sur le Stade Olympique de Colombes édifié pour la plus grande gloire du sport, du sport régénérateur des races, bienfaiteur de l'humanité, le champion le plus qualifié de la paix universelle.

Monsieur le Président de la République nous vous demandons de bien vouloir proclamer l'ouverture des Jeux de la VIII<sup>e</sup> Olympiade.

Déférant à l'invitation qui vient de lui être faite, le Président de la République se lève à son tour, et, d'une voix qui n'a pas besoin d'être forte, car les hauts-parleurs sont là pour faire leur office, il prononce les mots sacramentels fixés *ne varietur*, eux aussi, par le protocole :

*« Je proclame l'ouverture des Jeux Olympiques de Paris, célébrant la huitième olympiade de l'ère moderne. »*

Dès cet instant précis, les Jeux sont ouverts. Une sonnerie de trompette déchire l'air, le canon tonne. Le drapeau olympique, avec ses cinq anneaux enlacés, est hissé au sommet du mât central. Un lâcher de pigeons, qui tournoient dans l'air

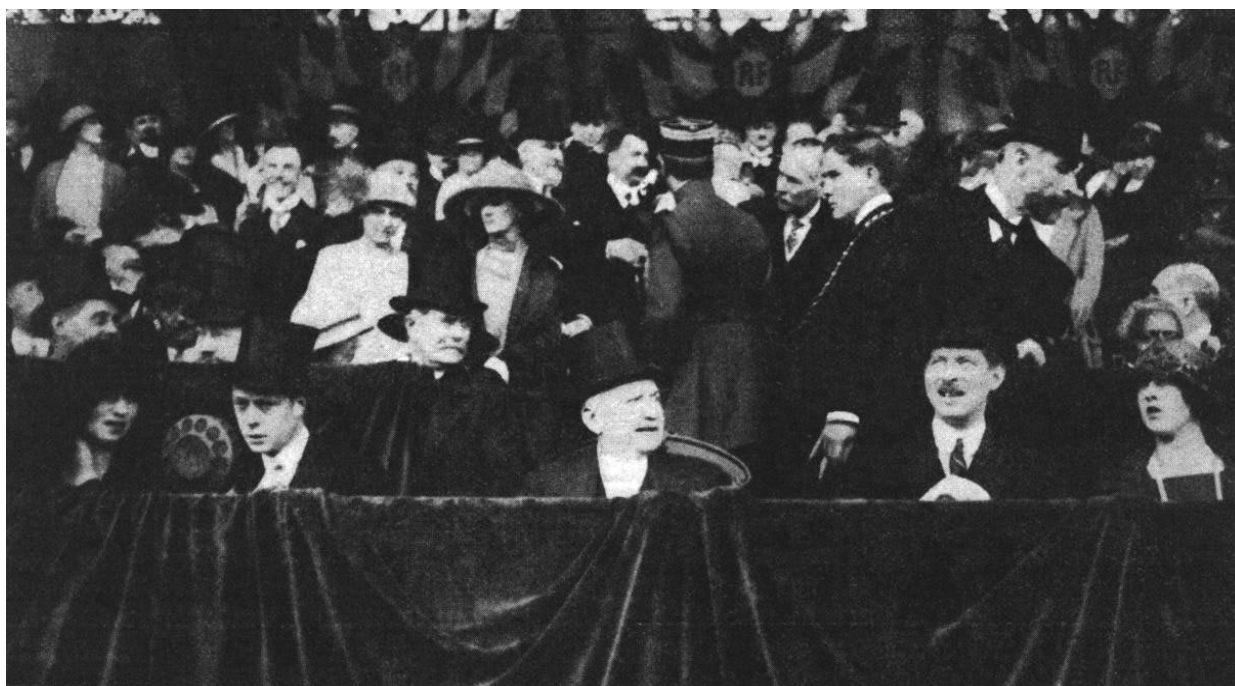

LA TRIBUNE PRÉSIDENTIELLE  
M. G. DOUMERGUE. PRÉSIDENT DE LA RÉPUBLIQUE  
EST ENTOURÉ DE S. A. R. LE PRINCE DE GALLES ET DE S. A. R. LE PRINCE CAROL DE ROUMANIE

de quarante-cinq drapeaux, chacun d'eux étant la flamme d'une délégation derrière lui massée en colonne.

C'est à ce moment, dans le grand silence qui s'est établi, que la cérémonie se noue. Le défilé est prescrit par le protocole ; ce qui va suivre a le même caractère impératif.

Les membres du Comité International Olympique quittent leurs places de tribune, le président en tête, pour gagner le terrain, aussitôt suivis des membres du Comité Olympique Français, et tous se forment en demi-cercle, face au Chef de l'Etat, en arrière d'une tribune d'orateur dressée au bord de la piste et enveloppée du drapeau olympique. Alors le comte Clary, gravissant les degrés de cette tribune, s'incline devant le Président de la République et lui adresse le discours suivant, que les hauts-parleurs répercutent instantanément à travers l'immensité du Stade :

Monsieur le Président,

Investi de la glorieuse mission d'organiser les Jeux de 1924, le Comité Olympique français, avec l'aide du Gouvernement et de la ville de Paris, s'est efforcé de justifier la confiance que lui avait faite le Comité International Olympique.

et y forment comme une nuée d'argent avant de s'élaner vers les lointains horizons, semblent figurer l'image de la grande nouvelle gagnant de proche en proche ; de bons yeux pourraient distinguer que chaque pigeon porte au cou un ruban aux couleurs d'une des quarante-cinq nations représentées sur la piste. La grande foule, saisie de la beauté solennelle du spectacle, applaudit mais c'est maintenant seulement qu'elle va connaître la minute de suprême émoi. Voici, en effet que, de l'une à l'autre extrémité de l'immense terrain, se meut la ligne des drapeaux, en marche pour se rapprocher et converger vers le centre. Bientôt, ils sont rangés en demi-cercle derrière l'étroite tribune d'où est descendu le comte Clary, à la même place qu'occupaient, tout à l'heure, les membres du Comité, effacés devant eux. Et l'un d'eux se détache : c'est le drapeau français, porté par l'un des plus beaux athlètes qu'ait produits l'olympisme. Tenant fièrement en main les couleurs nationales, Géo André gravit les degrés, et sa haute stature se dresse au sommet de la tribune. Comme il s'appête à parler, les 4.000 athlètes, rassemblés derrière lui par nationalité, lèvent le bras droit pour marquer qu'ils se tiennent pour liés par les paroles qui vont être prononcées, et Géo André, alors, jette dans l'espace les nobles termes du serment olympique,



L'ATHLETE FRANÇAIS GEO ANDRÉ PRÊTE LE SERMENT OLYMPIQUE

aussitôt captés et répercutés par les hauts-parleurs:

« *Nous jurons, dit-il, que nous nous présentons aux jeux Olympiques en concurrents loyaux, respectueux des règlements qui les régissent et désireux d'y participer dans un esprit chevaleresque pour l'honneur de nos pays et la gloire du sport.* »

Des voix puissantes s'élèvent dans l'air. Ce sont celles des chanteurs de Prague et de Tourcoing, dont le chœur se fait entendre, comme il avait fait tout à l'heure, au moment du lâcher de pigeons. Pendant ce temps, des mouvements se produisent dans la masse, jusque-là immobile, des concurrents. Ils s'appêtent pour le défilé du départ, qui, cette fois, se fera en sens inverse. Les voici, en effet, sur la piste; ils passent devant les tribunes, font le tour du terrain et, drapeaux en tête comme ils étaient venus, ils franchissent, pour disparaître, la porte de Marathon.

...C'est fini. La cérémonie est achevée. Les Jeux, désormais, peuvent se déployer. Ainsi se termine la grande journée inaugurale. Elle est si strictement réglée qu'elle doit se renou-

veler identique, de ville en ville, toutes les quatre années, avec les seules différences que peuvent comporter le lieu où elle se déroule, le tempérament du peuple qui crée l'ambiance, le goût des organisateurs, la précision des instructions. Celle-ci fut, en vérité, magnifique. On vit la pompe alliée à la simplicité. Si elle fut théâtrale, ce fut par l'ampleur architecturale des édifices, l'étendue du terrain, la nombreuse théorie des athlètes, la masse populaire. Mais il n'y eut, dans son faste, rien d'artificiel, et c'est du développement normal des actes nécessaires qu'elle tira sa solennité. Là réside la véritable grandeur d'un spectacle. A Olympie, les *hellanodices* pouvaient être vêtus de pourpre, et, sur les gradins de marbre, les péplos multicolores se jouer triomphalement dans le soleil, et le voisinage des dieux tout proches, l'odeur grillée des sacrifices qui venaient de leur être faits, pouvaient donner au défilé des concurrents l'aspect d'une fête religieuse... cependant, il est malaisé d'imaginer que les grands jours helléniques de la ville d'Iphitos fussent plus riches de gloire et de beauté que ne fut le grand jour français de Paris. La huitième olympiade commençait dans une apothéose.



L'ASPECT DU STADE PENDANT LE SERMENT OLYMPIQUE

# LE DÉFILÉ DES DÉLÉGATIONS

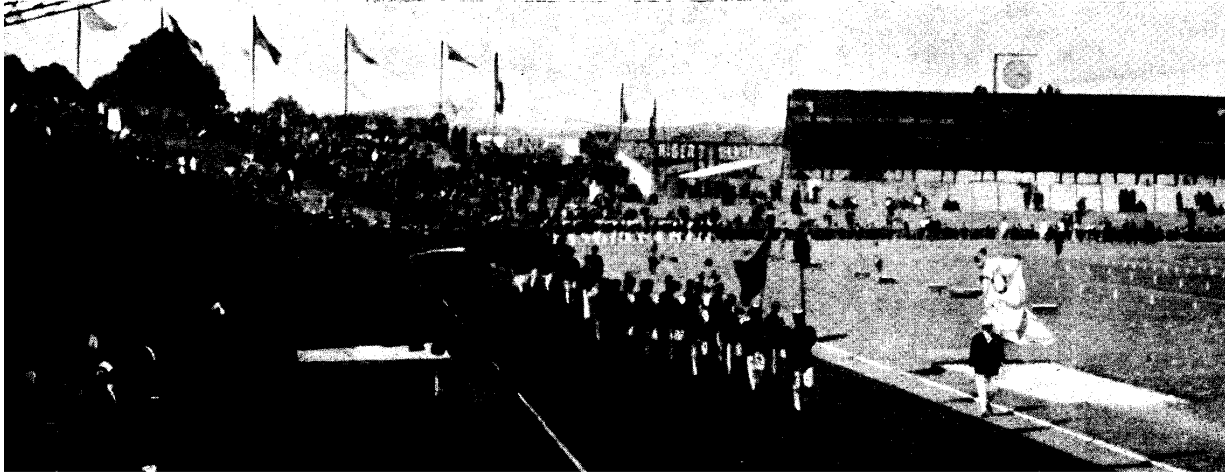

LAFRIQUE DU SUD SAVANCE EN TÊTE DU DÉFILÉ

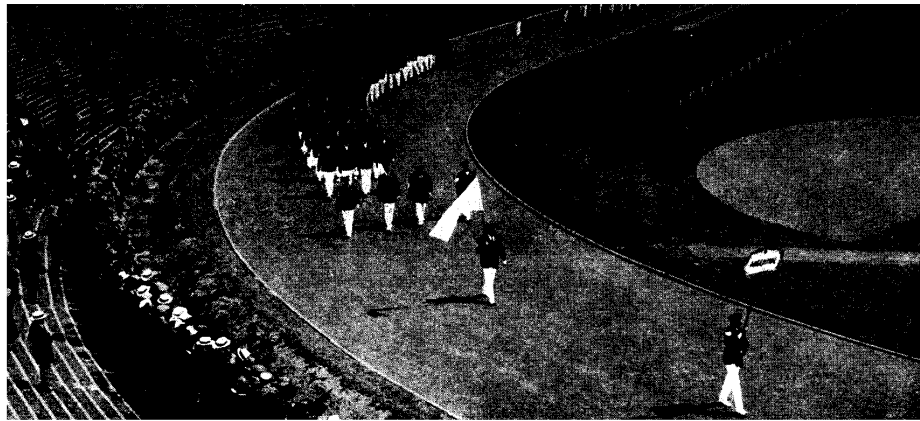

LARGENTINE

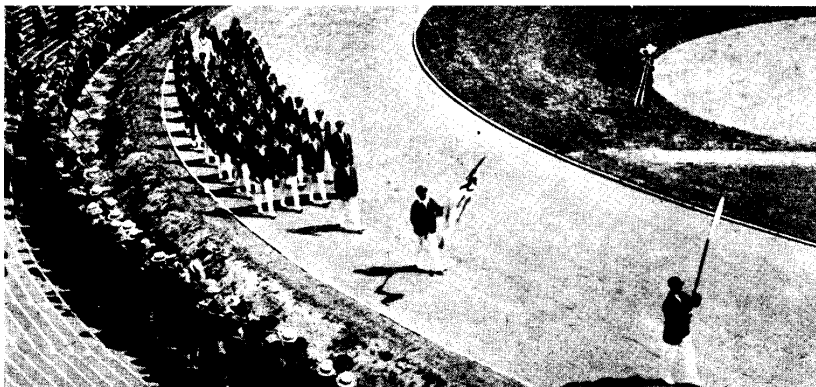

LAUSTRALIE



LAUTRICHE

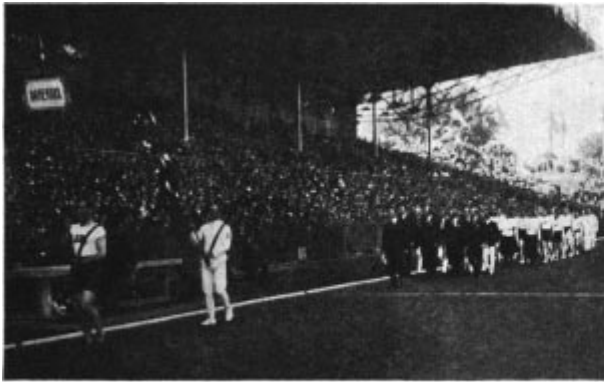

**LE DANEMARK**

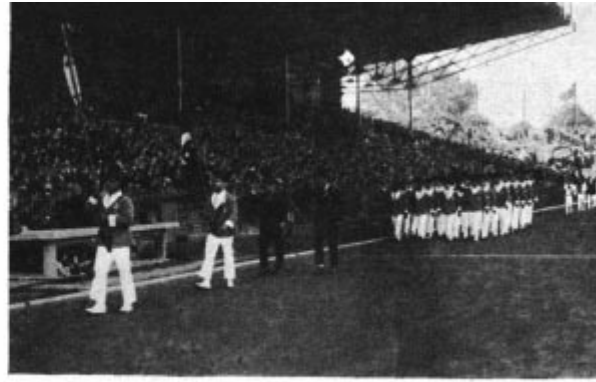

**LÉGYPTE SUIVIE DE LÉQUATEUR**

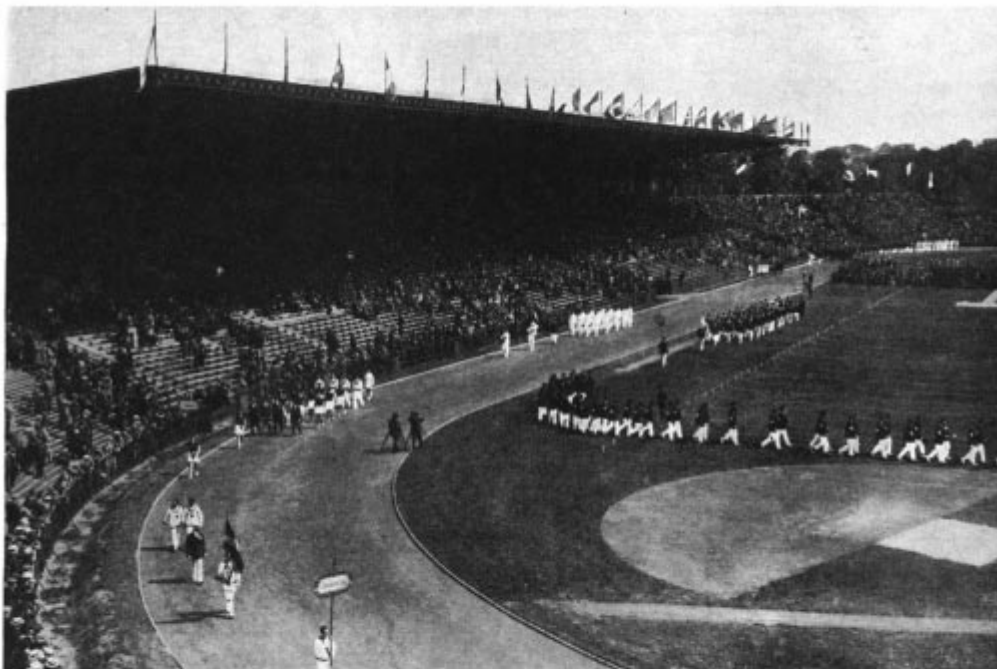

A l'extérieur, sur la piste, les Délégations pénètrent sur le Stade par la Porte de Marathon.  
 Au premier plan, l'Équateur suivie de l'Espagne et de l'Esthonie.

A l'intérieur, sur la pelouse, les Délégations gagnent leurs emplacements respectifs.

Au premier plan, l'Argentine suivie de l'Australie, de l'Autriche et de la Belgique.

Au fond, sur la pelouse, les Musiciens (Garde Républicaine, 31<sup>e</sup> et 46<sup>e</sup> régiments d'Infanterie, 31<sup>e</sup> d'Infanterie Coloniale) et les Choristes (Crick-Sicks de Tourcoing et Instituteurs de Prague).

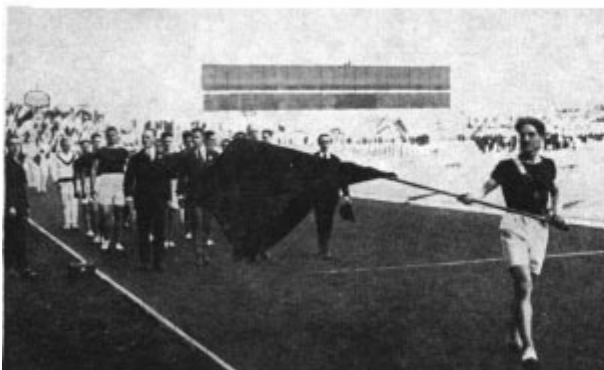

**LESPAGNE**



**LESTHONIE**



LA BELGIQUE

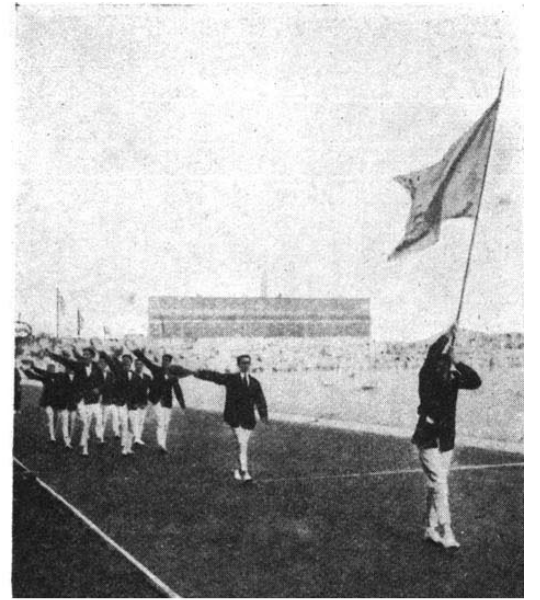

LE BRESIL



LA BULGARIE

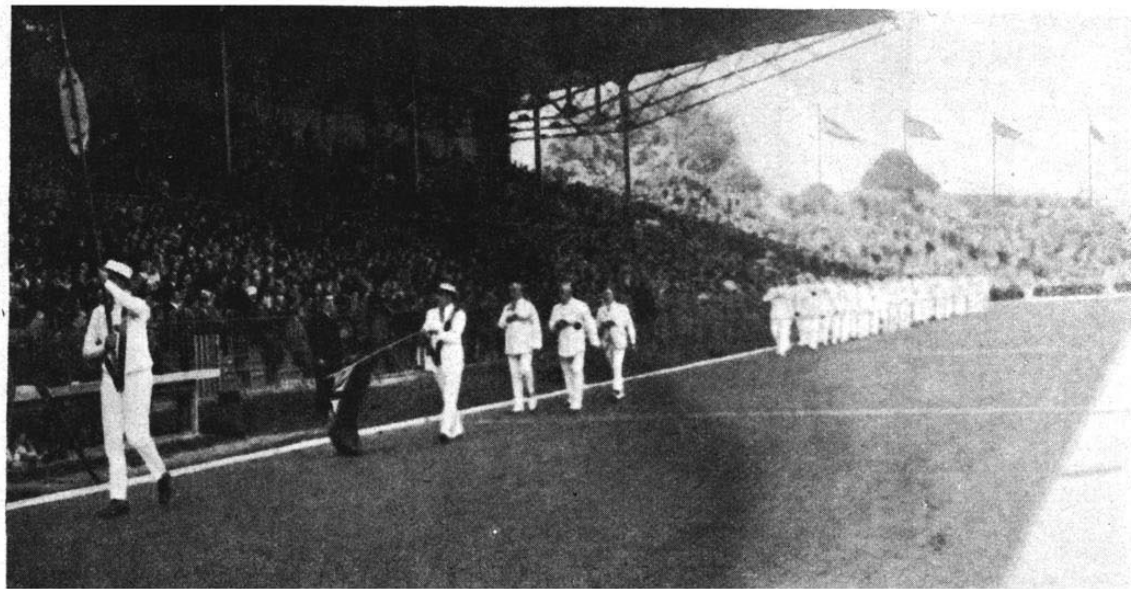

LE CANADA

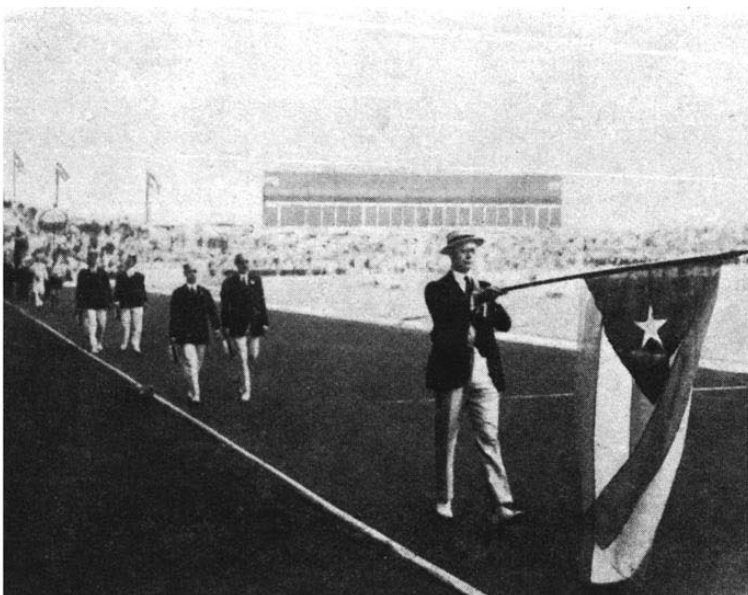

CUBA

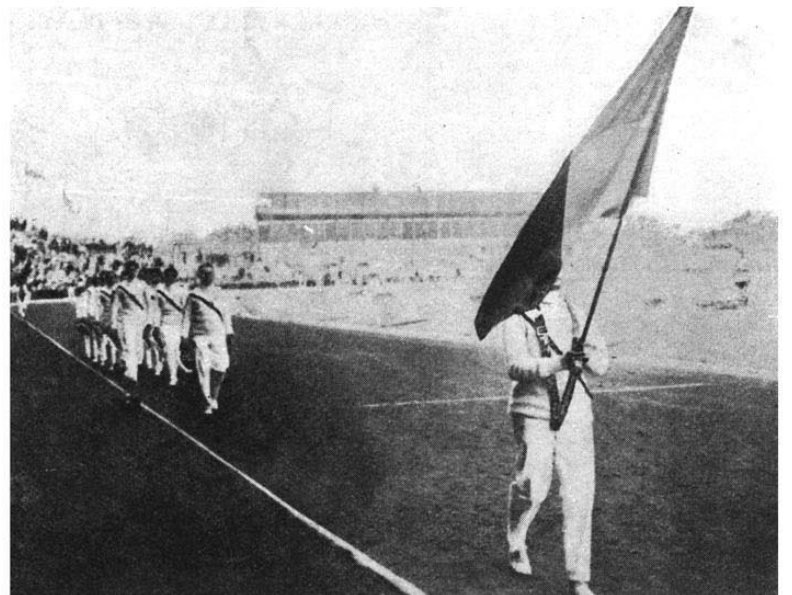

LE CHILI

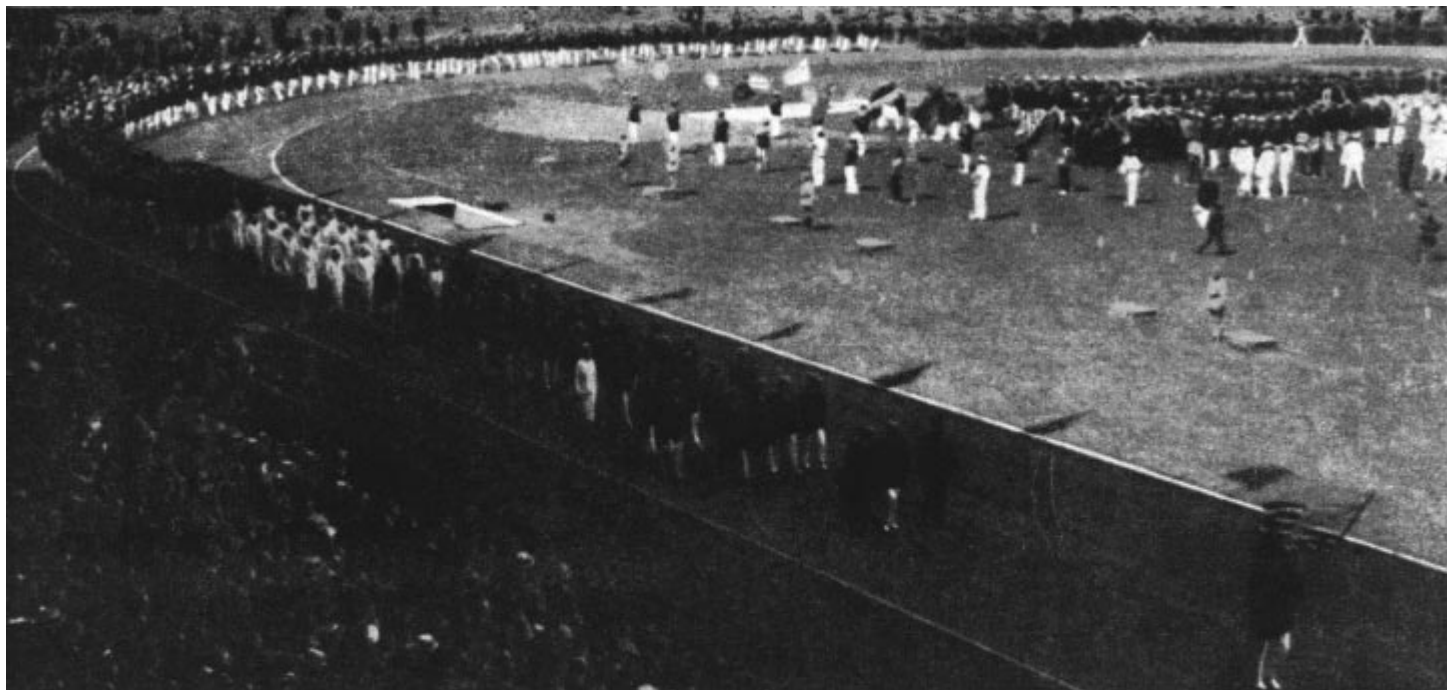

LES ETATS-UNIS



LA GRANDE BRETAGNE

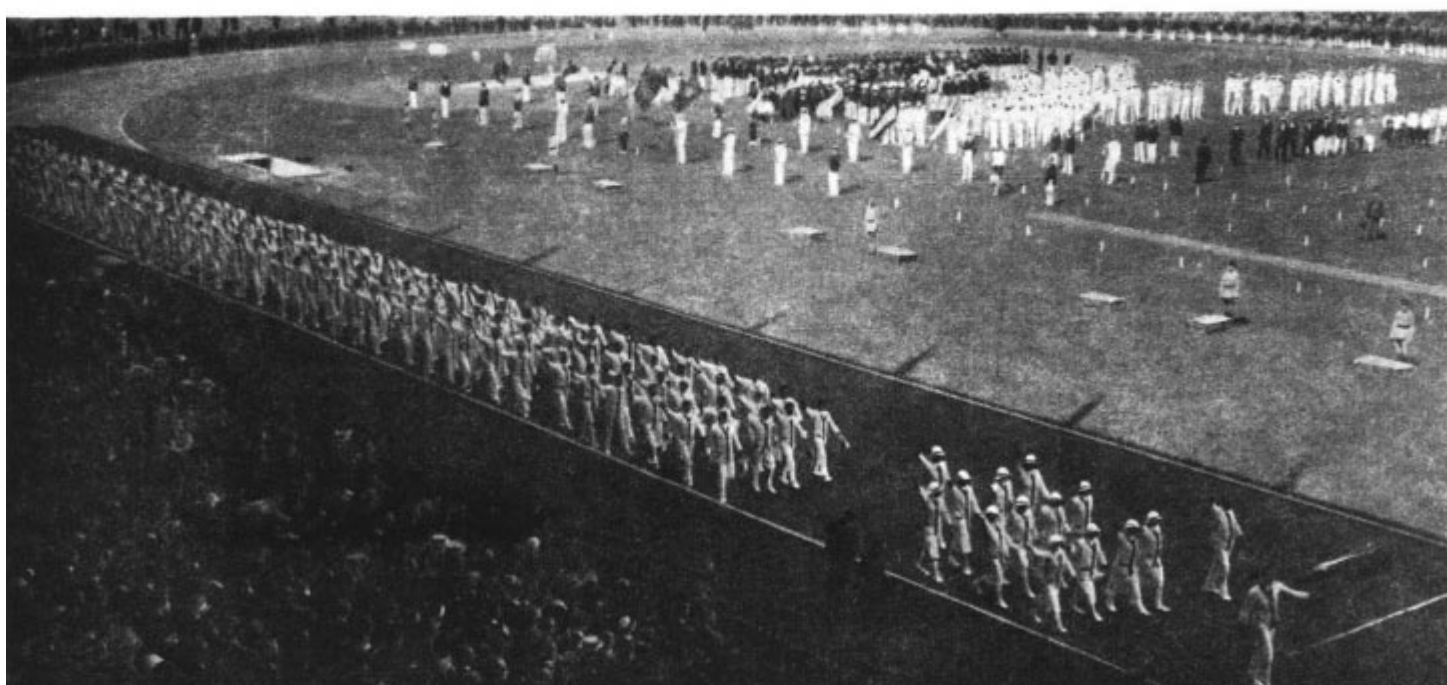

LA FRANCE

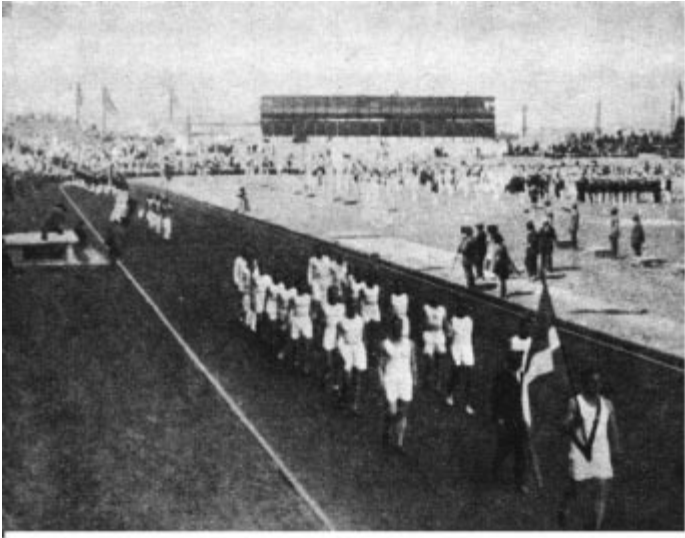

LA GRECE SUIVIE DE HAITI

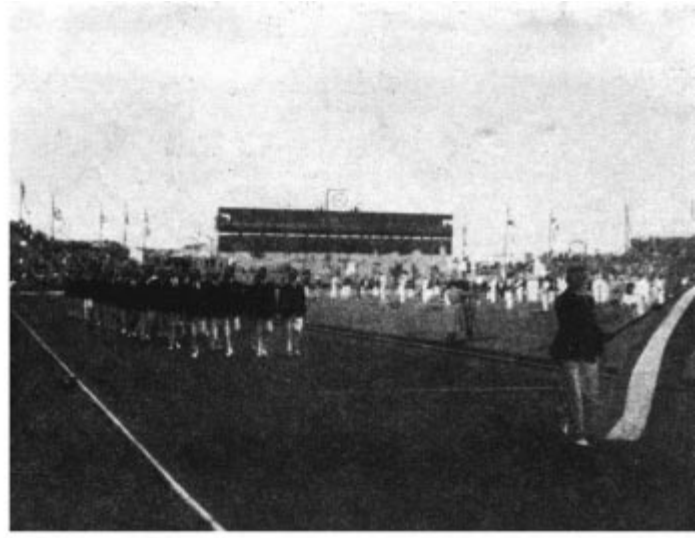

LA HOLLANDE

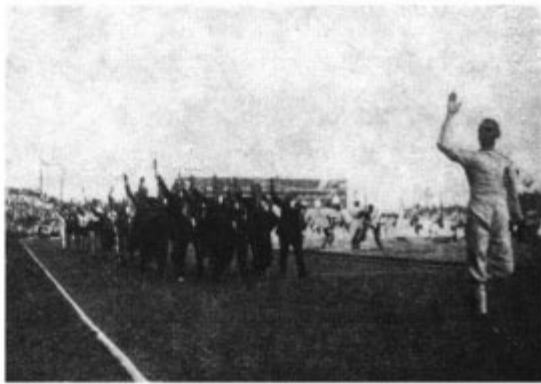

LA HONGRIE



LES INDES

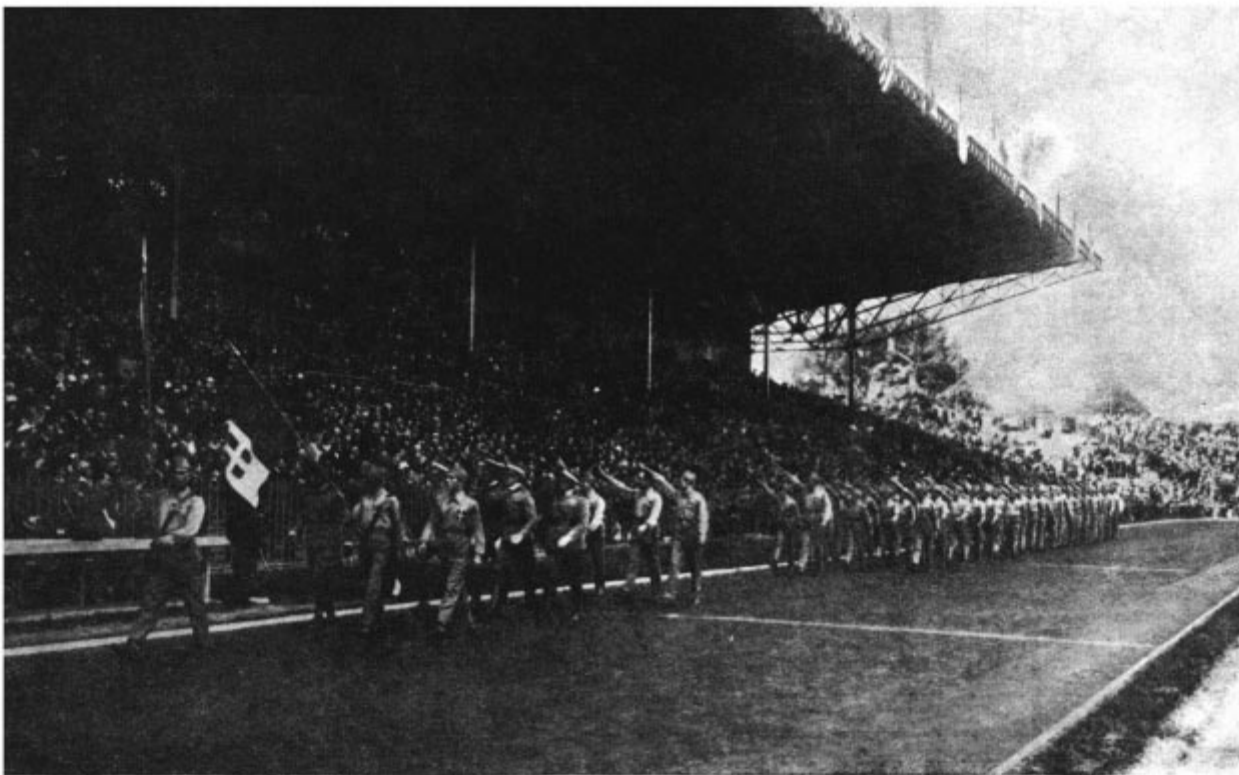

L'ITALIE



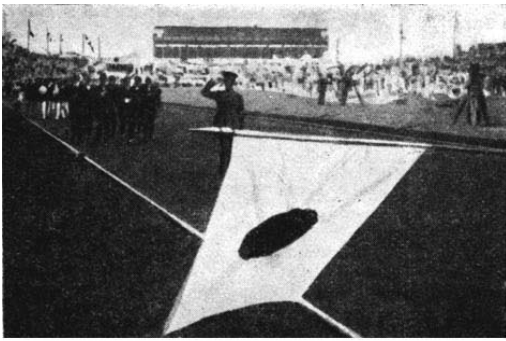

LE JAPON



LE LUXEMBOURG & LA LITHUANIE

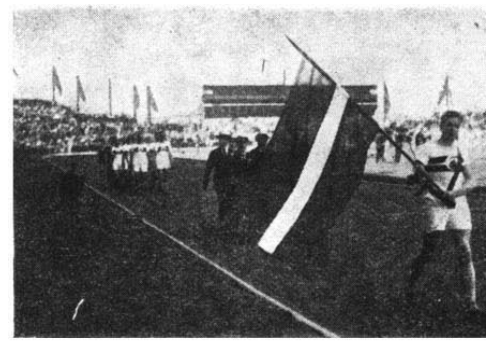

LA LETTONIE

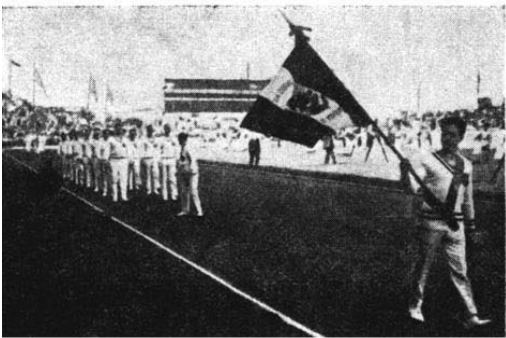

LE MEXIQUE



MONACO

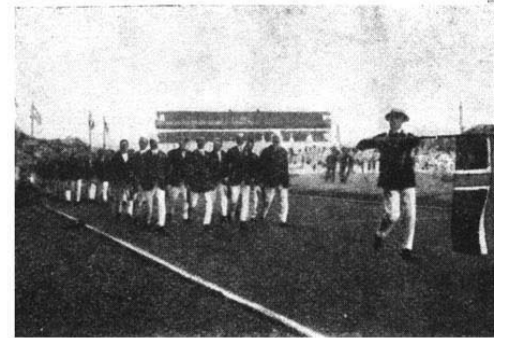

LA NORVÈGE



LES PHILIPPINES

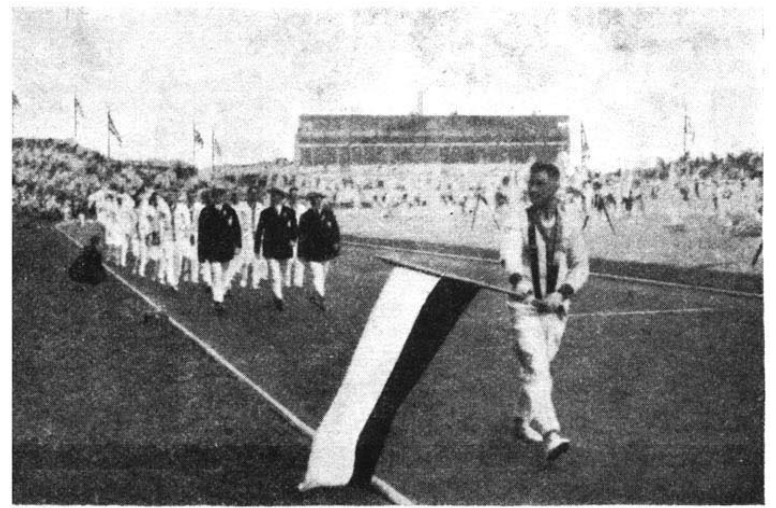

LA POLOGNE

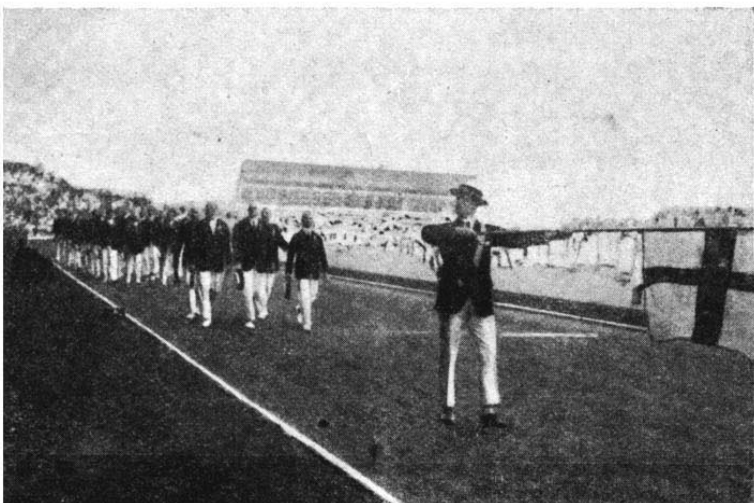

LA SUEDE

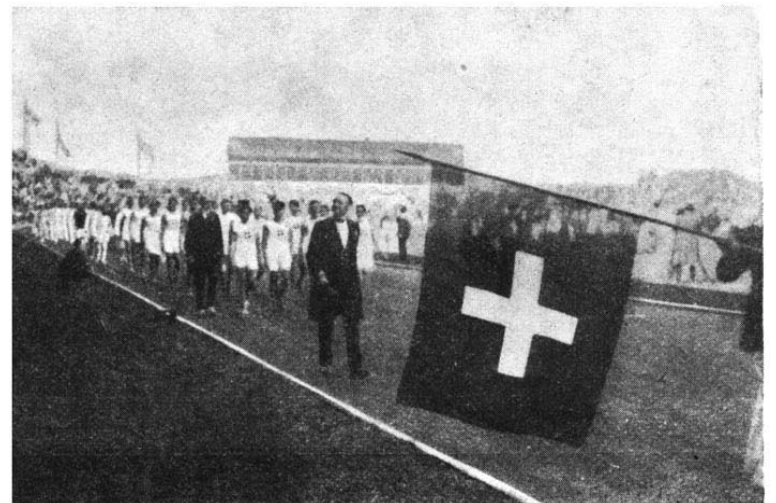

LA SUISSE

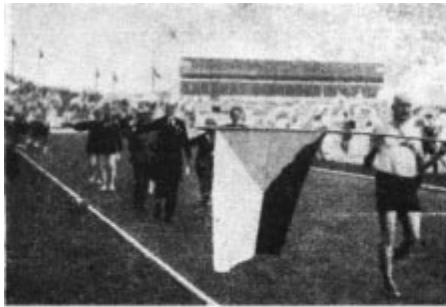

LA TCHÉCOSLOVAQUIE

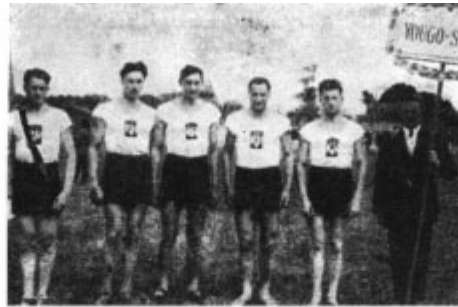

LA YOUGOSLAVIE



LA TURQUIE

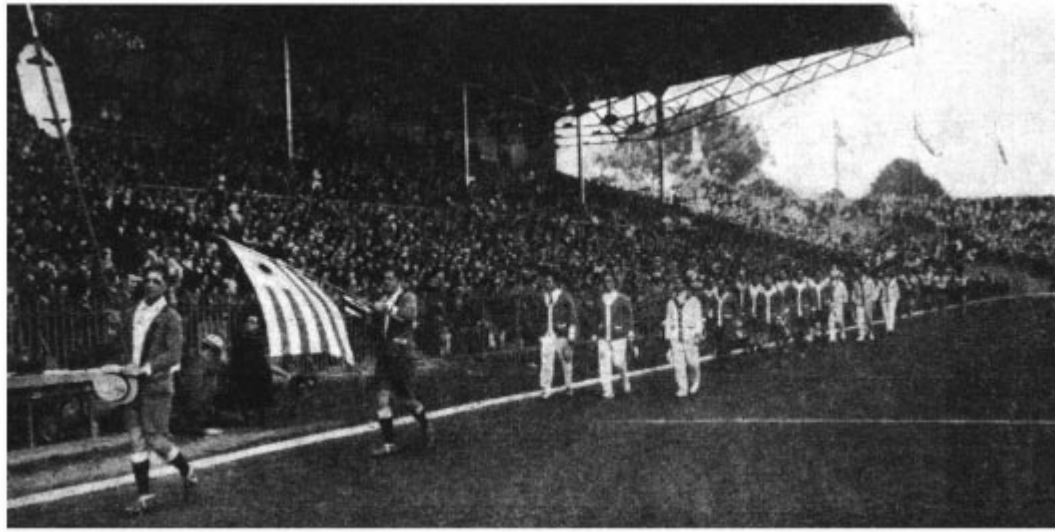

L'URUGUAY

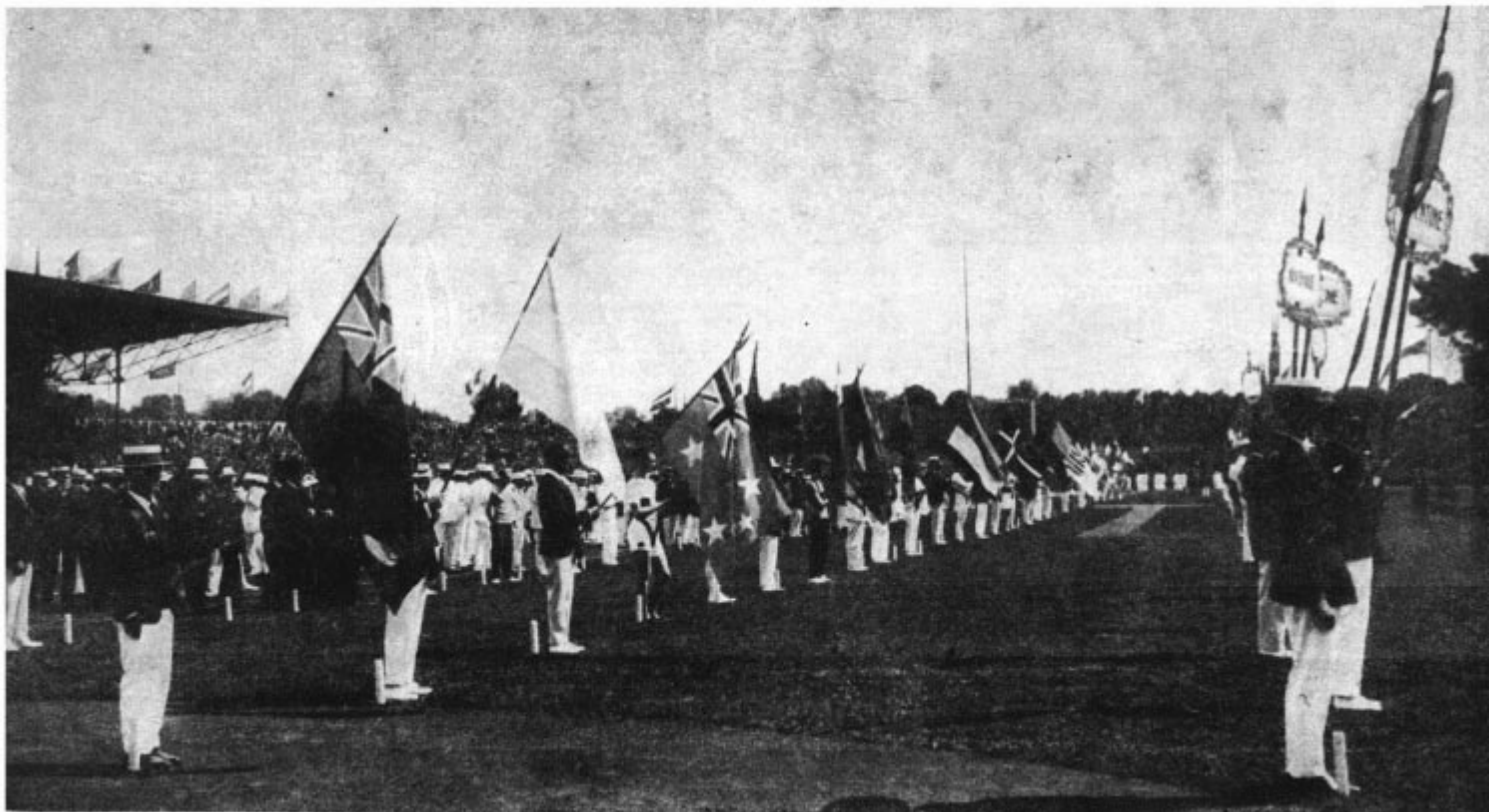

LE FRONT DES DRAPEAUX

Les Délégations occupent leurs emplacements respectifs sur la Pelouse du Stade

# COMPTE-RENDU DES ÉPREUVES

Le compte-rendu des Epreuves est présenté dans l'ordre suivant :

## SPORTS ET JEUX

Athlétisme  
Aviron  
Boxe  
Cyclisme  
Equitation  
Escrime  
Football  
Gymnastique  
Lawn-Tennis  
Lutte Gréco-Romaine  
Lutte libre  
Natation  
Pentathlon Moderne

Poids et Haltères  
Polo  
Rugby  
Tir de chasse  
Tir à la cible  
Yachting

## CONCOURS D'ART

Architecture  
Littérature  
Musique  
Peinture  
Sculpture

## DÉMONSTRATIONS

Pelote basque  
Canoë canadien  
Boxe française  
Jeux de l'enfance

## SPORTS D'HIVER

Patinage  
Ski  
Hockey  
Curling  
Bobsleigh

## ABRÉVIATIONS EMPLOYÉES DANS CE COMPTE-RENDU

### Désignation des Nations

Afrique du Sud : Af.-S.  
Argentine : Arg.  
Australie : Aust.  
Autriche : Autr.  
Belgique : Belg.  
Brésil : Brés  
Bulgarie : Bulg.  
Canada : Cana.  
Chili : Chili.  
Chine : Chin.  
Cuba : Cuba.  
Danemark : Dane.

Egypte : Egyp.  
Equateur : Equa.  
Espagne : Espa.  
Estonie : Esth.  
Etats-Unis : E.-U.  
Finlande : Finl.  
France : Fran.  
Grande-Bretagne: G. Br.  
Grèce : Gréc.  
Haïti : Haït.  
Hollande : Holl.  
Hongrie : Hong.  
Indes : Indes.  
Irlande : Irl.  
Italie : Ital.

Japon : Jap.  
Lettonie : Lett.  
Lithuanie : Lith.  
Luxembourg : Lux.  
Mexique : Mexi.  
Monaco : Mona.  
Norvège : Norv.  
Nouvelle-Zélande: N. Zél.  
Philippines : Phil.  
Pologne : Polo.  
Portugal : Port  
Roumanie : Roum.  
Suède : Suéd.  
Suisse : Suis.  
Tchécoslovaquie : T.-SI.

Turquie : Turq.  
Uruguay : Urug.  
Yougoslavie : Y.-SI.

### Termes Techniques

Eliminatoires : Elim.  
Quarts de finales : i/4 Fin.  
Demi-finales : i/2 Fin.  
Finale : Fin.  
Partants : Part.  
Non Partants : N. Part.  
Non Classés : N. Cl.

# ATHLÉTISME

Du Dimanche 6 au  
Dimanche 13 Juillet 1924

27 Epreuves  
N<sup>os</sup> 1 à 27

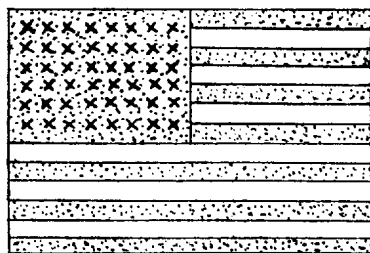
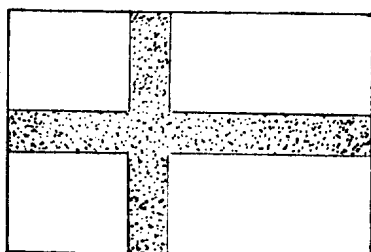

1. ETATS-UNIS

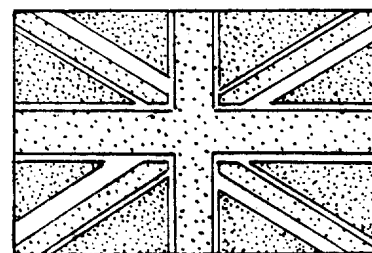

3. G<sup>D</sup>E BRETAGNE

2. FINLANDE

## CLASSEMENT GÉNÉRAL DES NATIONS

Ordre de Classem <sup>t</sup>	NATIONS	NOMBRE DE CONCURRENTS CLASSÉS												TOTAUX	
		1 <sup>ers</sup>		2 <sup>mes</sup>		3 <sup>mes</sup>		4 <sup>mes</sup>		5 <sup>mes</sup>		6 <sup>mes</sup>		Places	Points
		Places	Points	Places	Points	Places	Points	Places	Points	Places	Points	Places	Points		
1	ETATS-UNIS . . . . .	12	120	10	50	10	40	6	18	10	19½	8	8	56	255½
2	FINLANDE . . . . .	10	100	5	25	2	8	9	27	2	4	2	2	30	166
3	GRANDE-BRETAGNE . . . . .	3	30	3	15	5	20	3	9	3	5½	6	6	23	85½
4	SUÈDE . . . . .			3	15	2	8	1	3	2	4	2	2	10	32
5	FRANCE . . . . .					3	12	2	6	4	8			9	26
6	ITALIE . . . . .	1	10	1	5			1	3			1	1	4	19
7	SUISSE . . . . .			2	10					1	2	2	2	5	14
8	AFRIQUE DU SUD . . . . .			1	5	1	1			1	2			3	11
9	AUSTRALIE . . . . .	1	10											1	10
10	HONGRIE . . . . .			1	5			1	3	1	2			3	10
11	CANADA . . . . .							2	6	1	2			3	8
12	NORVÈGE . . . . .					1	4			1	2			2	6
13	ARGENTINE . . . . .			1	5									1	5
14	ESTHONIE . . . . .					1	4							1	4
15	HOLLANDE . . . . .					1	4							1	4
16	NOUVELLE ZÉLANDE . . . . .					1	4							1	4
17	DANEMARK . . . . .							1	3					1	3
18	CHILI . . . . .											1	1	1	1
18	JAPON . . . . .											1	1	1	1

## CONSIDÉRATIONS GÉNÉRALES

Les jeux athlétiques demeurent la partie fondamentale des Jeux Olympiques Modernes. comme ils l'étaient de ceux de l'Antiquité.

C'est surtout vers les succès du Stade que porte l'effort des nations qu'a conquis le néo-olympisme. Après leurs aînés, les Jeux de Paris de 1924 l'ont démontré une fois de plus.

L'Athlétisme, avec ses 27 épreuves, est de loin le sport qui a réuni le plus d'engagés et le plus de participants. Il y eut, en effet, 880 individuels inscrits, sur lesquels 652 prirent part aux différentes épreuves. Il y avait eu 42 nations inscrites. Deux seulement, l'Uruguay et la Lithuanie, furent forfaits. Mais chacune d'elles n'avait qu'un engagé. Il y eut donc 40 nations effectivement participantes aux Jeux Athlétiques Olympiques.

Celles qui eurent le plus de représentants furent, dans l'ordre: les Etats-Unis 95, la France 70, la Grande-Bretagne 63, la Finlande 51, l'Italie 38 et la Suède 32.

L'épreuve particulière qui réunit le plus de participants fut le 100 mètres, l'épreuve-reine, avec 82, représentant 34 nations. Celle qui en eut le moins fut le concours du marteau avec 15, et le moins de nations représentées, le 3.000 mètres avec 7.

Les Jeux Athlétiques de 1924 furent donc un succès sans précédent au point de vue numérique. Au point de vue strictement sportif, ils dépassèrent également tous les résultats qui avaient été obtenus au cours des précédentes olympiades, même à Stockholm en 1912. En effet, 13 records olympiques furent battus et 2 égalés, et 6 records du monde passèrent également de vie à trépas. Certains même furent battus plusieurs fois au cours de la même épreuve. C'est ainsi que dans le 400 mètres plat, le record olympique fut abaissé trois fois successivement par IMBACH, FITCH et LIDDELL, celui-ci démolissant du même coup le record du monde. Mieux encore, dans le 400 mètres relais, les records olympiques et du monde furent descendus à six reprises successives par l'équipe des Etats-Unis pour se fixer successivement à 41 secondes.

Un des faits les plus remarquables fut qu'au cours du Pentathlon, le record du monde d'une des cinq épreuves, le saut en longueur, fut battu par LEGENDRE avec le saut formidable de 7 mètres 765. Et LEGENDRE ne faisait pas partie de l'équipe de saut en longueur des Etats-Unis.

Les nouveaux records du monde établis furent les suivants: 400 mètres plat, 47<sup>m</sup> 3/5, par LIDDELL (Grande-Bretagne); 10.000 mètres plat, 30' 23" 1/5, par RITOLA (Finlande); 400 mètres haies, 52" 3/5, par TAYLOR (Etats-Unis); le saut en longueur, 7 m. 765, par LEGENDRE (Etats-Unis); le 1.600 mètres relais, 3' 16" par l'équipe des Etats-Unis, et le 400 mètres relais: 41" par

l'équipe des Etats-Unis

Les records olympiques battus, en dehors naturellement des précédents, furent les suivants: le 1.500 mètres plat, 3' 53" 3/5, par NURMI (Finlande); le 3.000 mètres steeple, 9' 33" 3/5, par RITOLA (Finlande); le saut en hauteur, 1 m. 98, par OSBORNE (Etats-Unis); le saut à la perche, 3 m. 95, par BARNES et GRAHAM (Etats-Unis); le disque, 46 m. 155, par HOUSER (Etats-Unis, et le 3.000 mètres plat, équipes: 8' 32", par NURMI (Finlande).

Les records olympiques égalés furent ceux du 100 mètres, 10" 3/5 temps réussi trois fois par



M. J. EDSTRÖM,

Président de la Fédération Internationale Athlétique d'Amateurs.

ABRAHAMS (Grande-Bretagne) et du 200 mètres, 21" 3/5, par SCHOLZ (Etats-Unis).

La semaine des Jeux athlétiques bénéficia également d'un temps très chaud. La pluie n'alourdit la piste ou les terrains que pour le 110 mètres haies, le saut en longueur et le lancement du disque. Cette chaleur contribua largement à l'amélioration des performances. Elle ne fut excessive et ne fit du tort qu'à l'épreuve de cross-country, sport, on le sait, qu'on ne pratique pas en été.

Elle eut pu être dangereuse également pour le Marathon, si on n'avait pris la précaution de

retarder l'heure du départ, ce qui permit à la course de se dérouler sans inconvénient.

Par les performances qui furent réalisées, les records qui furent égalés ou battus, on est obligé de reconnaître que piste et terrains olympiques, ainsi que le matériel sportif, offraient le maximum de qualités. Ce fut l'avis unanime de tous les concurrents, ainsi que de toutes les compétences venues à Paris à l'occasion des Jeux. La piste de Colombes, notamment, a été reconnue comme la plus vite du monde.

Comme on s'y attendait, les Etats-Unis firent montre de la même supériorité déjà affirmée lors des précédents Jeux. Elle bat d'assez loin, au classement général, la Finlande. Pourtant, la lutte entre ces deux nations fut beaucoup plus serrée que l'écart de points ne l'indique, et longtemps elle demeura incertaine. Il fallut la faiblesse inattendue de la Finlande dans les concours pour qu'elle se dessina aussi nettement en faveur des Etats-Unis. Ceux-ci, faibles en épreuves de demi-fond et de fond, se rachetèrent dans celles de vitesse et dans les concours, réussissant souvent à placer leurs quatre représentants dans la finale. Reconnaissons, pourtant, que la Grande-Bretagne réussit un exploit magnifique en enlevant aux Etats-Unis, qui les ambitionnaient tout particulièrement, trois des courses les plus cotées du meeting: le 100, le 400 et le 800 mètres plats, avec ABRAHAMS, LIDDELL, et LOWE. La Suède fut moins brillante qu'à Anvers et surtout qu'à Stockholm. La France figura honorablement, sans pouvoir arriver à enlever, comme à Anvers, une victoire olympique. Une mention spéciale doit être faite à la Suisse, qui sortit, en la personne d'IMBACH, de MARTIN et de SCHAEERER, trois athlètes de tout premier plan.

Sur les 40 nations participantes, 18 réussirent à inscrire leur nom au palmarès, depuis l'Etats-Unis, qui totalisèrent 56 places et 255 points 1/2, jusqu'au Chili et au Japon qui marquèrent un point.

Individuellement, le roi des Jeux athlétiques fut incontestablement le Finlandais Paavo NURMI. Déjà vainqueur du 10.000 et du cross à Anvers, il a fait mieux à Colombes, enlevant le 1.500, le 5.000, le 3.000 mètres par équipes et le cross, exploit encore inégalé. Et on eut l'impression que, s'il avait voulu s'aligner dans le 800 et dans le 10.000 mètres, il eut également remporté la victoire. Toujours, il resta en dedans de ses limites, même quand il battit records olympiques et records mondiaux.

Après, RITOLA, HOUSER et OSBORNE sont les seuls à avoir cueilli plusieurs lauriers olympiques, deux chacun: RITOLA le 10.000 et le 3.000 mètres steeple. HOUSER le poids et le disque et OSBORNE le saut en hauteur et le Décathlon.

Tels sont les principaux enseignements généraux qu'on peut tirer des Jeux athlétiques qui donnèrent, à Colombes, un spectacle inoubliable et encore inégalé.



Les membres de la Commission Technique d'athlétisme et du Commissariat Sportif du Comité Olympique Français visitant le Stade Olympique de Colombes. De gauche à droite: Capitaine BEAUPUIS, D<sup>r</sup> CASALIS, J. ROUSSEL, J. GENET, A. AVE, FRANTZ-REICHEL, P. MERICAMP, A. JOUREAU, E. LUCAS.

# Les Pouvoirs Sportifs

## Fédération Internationale Athlétique d'Amateurs

*Président* : M. J. EDSTRÖM.

*Secrétaire général honoraire* : M. HILDING-KJELLMAN.

## Fédération Française d'Athlétisme

*Président* : M. J. GENET.

*Secrétaire général* : M. P. MÉRICAMP.

## Commission Technique d'Athlétisme du Comité Olympique Français

MM. J. GENET.  
P. MÉRICAMP.  
G. JURGENSON.

### JURY D'APPEL

MM. J.-S. EDSTRÖM, *Président*.  
H. KJELLMAN, *Vice-Président et Secrétaire honoraire*.  
H.-J. BARCLAY.  
J.-J. GENET.  
J. MERRICK.  
F.-W. RUBIEN.  
S. STANKOVITS.

### OFFICIELS

*Juge-arbitre* : M. Paul MÉRICAMP (France).

*Assistants* : MM. G. DEFORGE (France); A. RISING (Suède).

*Chef de Terrain* : M. Gaston JURGENSON (France).

*Assistants* : MM. Léo TISSEAU (France) ; Paul FINCH (France).

*Starters* : Ch. POULENARD (France); D<sup>r</sup> Edw. MOIR (Grande-Bretagne); John Mc HUGH (Etats-Unis).

*Juges à l'arrivée* : MM. W. PROUTT (Etats-Unis) président ; Auguste AUDRIAC (France) vice-président ; V. NIN (Belgique) ; Emile GIAT (France) ; Gord. C. INNES (Grande-Bretagne) ; F. ZUBER (Hongrie) ; D<sup>r</sup> Franco GIONGO (Italie); T. FRIMAN (Suède).

*Commissaires aux virages* : Fr. WYDEMANS (Belgique) président ; Henri BERTHEREAU (France) vice-président ; T. PLICHTA (Tchéco-Slovaquie); A. EK (Finlande); Geo DALLAS (Grande-Bretagne); J.-W. MEIJER (Hollande); Le D<sup>r</sup> ROWLETTE (Irlande); V. ZNAJDOWSKY (Pologne); I. IGARAN (Espagne); Le D<sup>r</sup> N.-J. FITTE (Argentine); A. HARSFELT (Danemark).

*Chronomètres* : MM. Jacques LEMONNIER (France) président; C.-J. PRATT (Grande-Bretagne) vice-président; Le D<sup>r</sup> A.-S. LAMB (Canada) ; Joseph COSTA (France); A. FATTORINI (Grande-Bretagne) ; E. STAFF (Norvège) ; E.-M. KARISSON (Suède) ; R. STEINER (Suisse); A. GEIGER (Etats-Unis); W.-F. HUMPHREY (Etats-Unis) ; GOURY (France) ; MARTONFFY (Hongrie).

*Chronomètres pour le Marathon* : MM. Fernand MEIERS (France); F. ZAPPINO (Espagne); J.-E. FOWLER-DIXON (Grande-Bretagne).

*Compositeur des séries* : M. W.-M. BARNARD (Grande-Bretagne).

*Juges de concours* (lancers) : MM. STENBERG (Finlande) président; Silv. COEN (Italie) vice-président; P.-T. MULQUEEN (Canada); le D<sup>r</sup> J. GRUSS (Tchéco-Slovaquie); N. KAUBA (Esthonie) ; Henri MASSON (France), Van LEEUWEN (Hollande) ; V. VADAS (Hongrie) ; M. HALPIN (Etats-Unis) ; I. SAWADA (Japon); PRIP (Danemark).

*Juges de concours* (sauts) : MM. L. ENGLUND (Suède) président; Henri JARDIN (France) vice-président; B.-J. PARKINSON (Australie); H. WRASCHTIL (Autriche); O. MERLIN (Finlande); Van LEEUWEN (Hollande) ; Fr. CARTURAN (Italie) ; F. ENDRESEN (Norvège); J.-B. GIBBINS (Afrique du Sud); E. SCHAEFER (Etats-Unis) ; M. DOBRIN (Yougo-Slavie); H. NEWBOULD (Grande-Bretagne).

*Juges de Marche* : MM. Max SPITZER (France) ; H.-G. BROCKMAN (Grande-Bretagne); E. LUNGI (Italie); H.-C. LOMAX (Grande-Bretagne); H. OBERTUBBESING (Etats-Unis).

*Speaker* : L.-R. RIVIERE et K. ROBERT (France); J. HOLLAHAN (Etats-Unis).

*Délégué aux Coureurs* : Capitaine BEAUPUIS (France) ; E. TESTEWUIDE (France).

*Service Médical* : Le D<sup>r</sup> René CASALIS (France); D<sup>r</sup> MARSAULT (France).

*Délégué à la Presse* : P. DELBÉE.

*Pointeur* : Albert JOUREAU (France).

*Arpenteur* : O. JENNER (France).

*Commissaires sportifs* : Albert CHARDIN (France); François VERGNES (France) ; G. VANDEL (France).

### A LA DISPOSITION DU JUGE-ARBITRE

MM. J. BOGAERTS (Belgique).  
B.-G.-D. RUDD (Afrique du Sud).  
Fr. BRIGGS (Etats-Unis).  
A. BRUNDAGE (Etats-Unis).  
Dr. MOLDOVANZI (Hongrie).  
Judge T.-A. JACKSON (Canada).  
C.-E. LYALL (Grande-Bretagne).

LA PISTE DU STADE DE COLOMBES MESURE EXACTEMENT 500 04 DE LONGUEUR

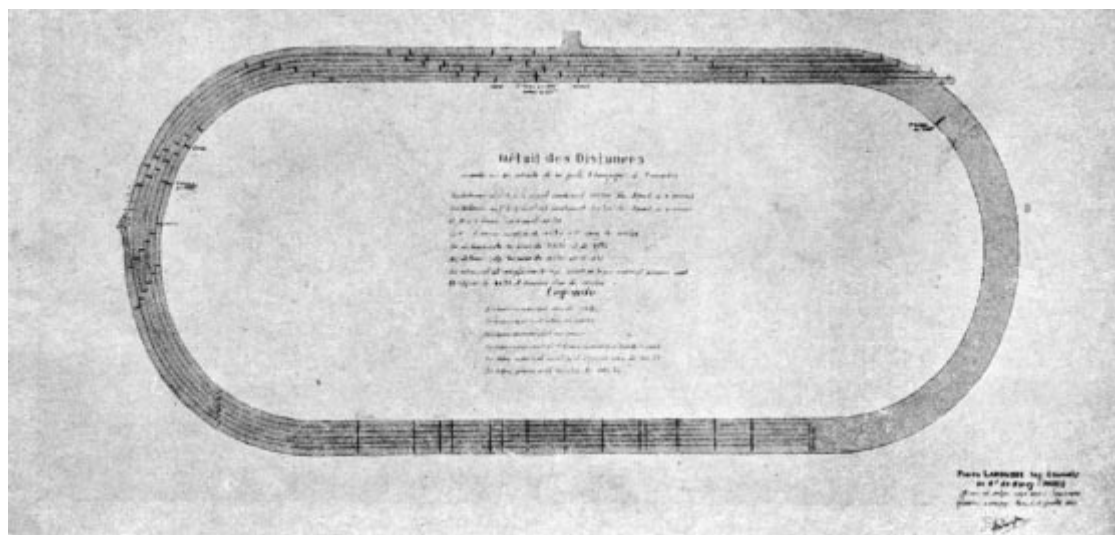

Photographie du plan dressé par l'Ingénieur Géomètre M. Pierre LAROUSSE.  
annexé au procès-verbal de réception

Les Recettes et les Spectateurs de l'Athlétisme au Stade de Colombes

TABLEAU RÉCAPITULATIF PAR RÉUNIONS

NUMÉROS DES RÉUNIONS	DATES DES RÉUNIONS	NOMBRE DE SPECTATEURS			RECETTES
		Payants	Non Payants (Officiels -- Presse Concurrents)	TOTAL	
43	Samedi 5 Juillet Cérémonie d'Ouverture	16.677	2.375	19.052	302.620
44	Dimanche 6 Juillet	21.136	1.601	22.737	238.789
45	Lundi 7 »	9.313	1.582	10.895	148.901
46	Mardi 8 »	7.636	1.653	9.289	119.160
47	Mercredi 9 »	6.376	1.634	8.010	102.308
48	Jeudi 10 »	13.190	1.730	14.920	179.907
49	Vendredi 11 »	6.403	1.681	8.084	102.144
50	Samedi 12 »	7.857	1.819	9.676	129.546
51	Dimanche 13 »	17.719	1.918	19.637	267.045
Totaux . . .		106.307	15.993	122.300	1.590.420

TABLEAU RÉCAPITULATIF PAR CATÉGORIES DE PLACES

DÉSIGNATION DES PLACES	TARIF DES PLACES			NOMBRE DE SPECTATEURS PAYANTS	RECETTES
	Par Réunion	Numéros des Réunions	Abonnement pour les neuf réunions		
TRIBUNE D'HONNEUR	50 fr.	43 à 51	400	2.241	99.600
	40	43 à 51	300	14.055	562.200
TRIBUNE MARATHON	30 fr.	43 à 51	180	374	11.220
	25	44-45-50		570	14.250
	20	46 à 49		827	16.540
	20	43 à 51	100	666	13.320
	15	44-45-50		6.538	130.760
	10	46 à 49		7.897	118.455
GRADINS	10 fr.	43 à 51		9.511	95.110
	7	44 à 50		2.583	28.700
	5	43 à 51		6.802	68.020
	3	44 à 50		15.074	105.518
				12.609	63.045
				20.494	61.482
TOTAUX . . .				106.307	1.590.420







# PROGRAMME DES RÉUNIONS D'ATHLÉTISME

## Horaire des Epreuves

1<sup>re</sup> Journée. — **Dimanche 6 juillet.** — Réunion n° 44

	N <sup>OS</sup> DES EPREUVES	DÉSIGNATION	PHASE
14 heures	11	400 m. haies. . . . .	Elim.
	13	Saut en hauteur..	Elim.
	17	Lancement du Javelot . . . . .	Elim. et fin.
14 h. 30	1	100 m. plat. . . . .	Elim.
15 h. 15	4	800 m. plat. . . . .	Elim.
16 heures	1	100 m. plat. . . . .	1/4 fin.
16 h. 30	11	400 m. haies. . . . .	1/2 fin.
17 heures	7	10000 m. plat. . . . .	»

2<sup>e</sup> journée. — **Lundi 7 juillet.** — Réunion n° 45

14 heures	1	100 m. plat. . . . .	1/2 fin.
	21	Pentathlon (Saut en longueur) . . . . .	»
14 h. 45	21	Pentathlon (Lancement du Javelot) . . . . .	»
15 heures	11	400 m. haies. . . . .	Fin.
	13	Saut en hauteur..	Fin.
15 h. 30	4	800 m. plat. . . . .	1/2 fin.
15 h. 45	21	Pentathlon (200 m. plat) . . . . .	»
16 h. 15	9	3000 m. (steeple)..	Elim.
16 h. 30	21	Pentathlon (Lancement du disque) . . . . .	»
17 heures	1	100 m. plat. . . . .	Fin.
17 h. 15	21	Pentathlon (1.500 m. plat) . . . . .	»

3<sup>e</sup> journée. — **Mardi 8 juillet.** — Réunion n° 46

14 heures	10	110 m. haies . . . . .	Elim.
	14	Saut en longueur	Elim. et fin.
14 h. 30	2	200 m. plat. . . . .	Elim.
15 heures	19	Lancement du poids . . . . .	Elim. et fin.
15 h. 15	4	800 m. plat. . . . .	Fin.
15 h. 45	10	110 m. haies..	1/2 fin.
16 heures	6	5000 m. plat. . . . .	Elim.
17 heures	2	200 m. plat. . . . .	1/4 fin.

4<sup>e</sup> Journée. — **Mercredi 8 juillet.** — Réunion n° 47

14 heures	2	200 m. plat . . . . .	1/2 fin.
	16	Saut à la perche..	Elim.
14 h. 30	10	110 m. haies. . . . .	Fin.
14 h. 45	12	10000 m. marche..	Elim. 1 <sup>er</sup> sér.
15 h. 45	2	200 m. plat. . . . .	Fin.
16 heures	5	1500 m. plat. . . . .	Elim.
16 h. 45	9	3000 m. steeple... Fin.	

5<sup>e</sup> journée. — **Jeudi 10 juillet.** — Réunion n° 48

14 heures	3	400 m. plat. . . . .	Elim.
	20	Lancement du marteau . . . . .	Elim. et fin.
14 h. 30	16	Saut à la perche..	Fin.
14 h. 45	2	1500 m. plat. . . . .	Fin.
15 h. 15	2	5000 m. plat. . . . .	Fin.
16 heures	3	400 m. plat. . . . .	1/4 fin.

6<sup>e</sup> journée. — **Vendredi 11 juillet.** — Réunion n° 49

14 heures	21	Décathlon (100 m. plat) . . . . .	
14 h. 45	3	400 m. plat . . . . .	1/2 fin.
	22	Décathlon (Saut en longueur) . . . . .	
15 h. 15	27	3000 m. par équipe	Elim.
16 heures	12	10000 m. marche..	Elim. 2 <sup>e</sup> sér.
	22	Décathlon (Lancement du poids..	»
16 h. 45	22	Décathlon (Saut en hauteur) . . . . .	»
17 h. 30	3	400 m. plat. . . . .	Fin.
17 h. 45	22	Décathlon (400 m. plat) . . . . .	»

7<sup>e</sup> journée. — **Samedi 12 juillet.** — Réunion n° 50

14 heures	22	Décathlon (110 m. haies) . . . . .	»
	15	Triple saut. . . . .	Elim. et fin.
14 h. 30	23 et 24	100.000 m. (Cross-country indiv. et équipes) . . . . .	»
	22	Décathlon (Lancement du disque	»
14 h. 45	25	400 m. relais..	Elim.
15 h. 30	22	Décathlon (Saut à la perche) . . . . .	»
16 heures	26	1600 m. relais..	Elim. et fin.
16 h. 30	22	Décathlon (Lancement du Javelot)	»
17 h. 30	22	Décathlon (1.500 m. plat) . . . . .	»

8<sup>e</sup> journée. — **Dimanche 13 juillet.** — Réunion n° 51

16 heures	12	10000 m. marche..	Fi.,
	18	Lancement du disque . . . . .	Elim. et fin.
16 h. 15	25	400 m. relais. . . . .	Elim. et fin.
16 h. 45	27	3000 m. équipes..	Fin.
17 heures	8	Marathon (départ)	
17 h. 15	26	1600 m. relais. . . . .	Fin.
	8	Arrivée du Marathon . . . . .	»

# ETAT DES ENGAGÉS ET PARTICIPANTS PAR NATIONS A L'ATHLÉTISME

NATIONS	ENGAGÉS	PARTICIPANTS
Afrique du Sud . . . . .	12	12
Argentine . . . . .	11	10
Australie . . . . .	9	9
Autriche . . . . .	33	6
Belgique . . . . .	29	16
Bésil . . . . .	9	8
Bulgarie . . . . .	5	4
Canada . . . . .	27	27
Chili . . . . .	4	3
Danemark . . . . .	16	10
Egypte . . . . .	1	1
Equateur . . . . .	3	3
Espagne . . . . .	30	15
Esthonie . . . . .	12	10
Etats-Unis . . . . .	101	95
Finlande . . . . .	59	51
France . . . . .	77	70
Grande-Bretagne . . . . .	88	63
Grèce . . . . .	13	12
Haïti . . . . .	4	3
Hollande . . . . .	20	19
Hongrie . . . . .	36	15
Indes . . . . .	9	5
Irlande . . . . .	16	11
Italie . . . . .	57	38
Japon . . . . .	8	8
Lettonie . . . . .	11	10
Lithuanie . . . . .	1	
Luxembourg . . . . .	4	3
Mexique . . . . .	12	11
Monaco . . . . .	1	1
Norvège . . . . .	18	11
Nouvelle-Zélande . . . . .	1	1
Philippines . . . . .	3	1
Pologne . . . . .	14	14
Portugal . . . . .	4	3
Suède . . . . .	40	32
Suisse . . . . .	17	17
Tchécoslovaquie . . . . .	45	16
Turquie . . . . .	12	3
Uruguay . . . . .	1	
Yougoslavie . . . . .	7	5
<b>Totaux</b>	<b>880</b>	<b>662</b>

## NUMÉROTAGE DES ÉPREUVES D'ATHLÉTISME

<b>1</b> 100 Mètres Plat	<b>10</b> 110 Mètres Haies	<b>19</b> Lancement du Poids
<b>2</b> 200 Mètres Plat	<b>11</b> 400 Mètres Haies	<b>20</b> Lancement du Marteau
<b>3</b> 400 Mètres Plat	<b>12</b> 10,000 Mètres, Marche	<b>21</b> Pentathlon
<b>4</b> 800 Mètres Plat	<b>13</b> Saut en Hauteur	<b>22</b> Décathlon
<b>5</b> 1500 Mètres Plat	<b>14</b> Saut en Longueur	<b>23</b> Cross-Country, Indiv.
<b>6</b> 5000 Mètres Plat	<b>15</b> Triple Saut	<b>24</b> Cross-Country, Equip.
<b>7</b> 10,000 Mètres Plat	<b>16</b> Saut à la Perche	<b>25</b> 400 Mètres Plat, Relais
<b>8</b> Marathon (42K194)	<b>17</b> Lancement du Javelot	<b>26</b> 1600 Mètres Plat, Relais
<b>9</b> 3000 Mètres, Steeple	<b>18</b> Lancement du Disque	<b>27</b> 3000 Mètres Plat, Equip.





# LE 100 MÈTRES PLAT

LES DEMI-FINALES. — PREMIERE DEMI-FINALE

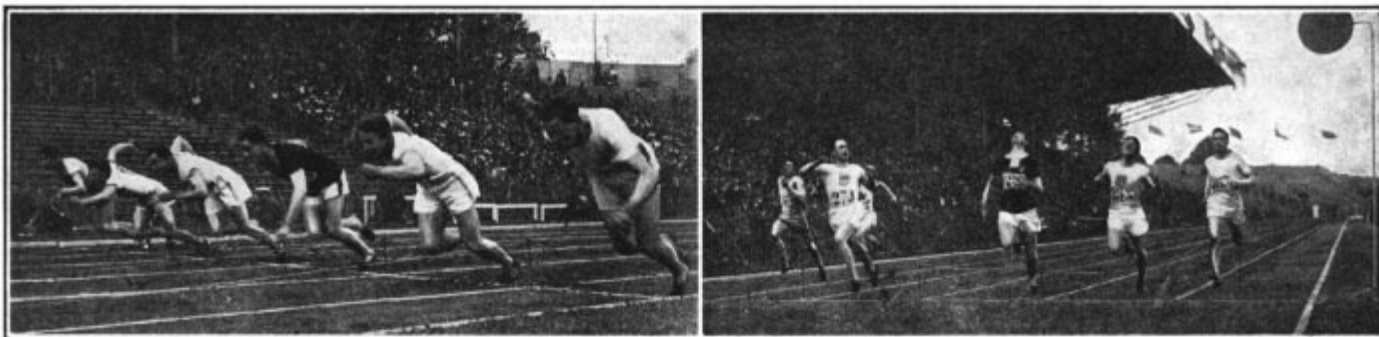

LE DÉPART. — De gauche à droite : M. Degrelle, G. B. HESTER, J. V. SCHOLZ, A. E. PORRITT, L. MURCHINSON, W. P. NICHOL.

L'ARRIVÉE. — De gauche à droite : M. DEGRELLE, J. V. SCHOLZ, G. B. HESTER, A. E. PORRITT, L. MURCHINSON, W. P. NICHOL.

DEUXIEME DEMI-FINALE

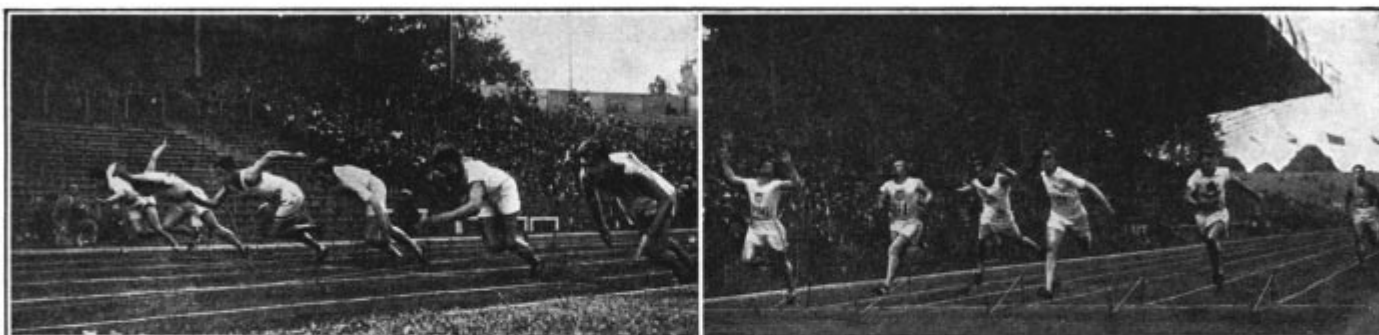

LE DÉPART.  
— De gauche à droite : C. BOWMAN, C. W. PADDOCK, E. W. CARR, H. M. ABRAHAMS, C. H. COAFFEE, G. FRANGIPANE.

L'ARRIVÉE.  
— De gauche à droite : C. BOWMAN, C. W. PADDOCK, E. W. CARR, H. M. ABRAHAMS, C. H. COAFFEE, G. FRANGIPANE.

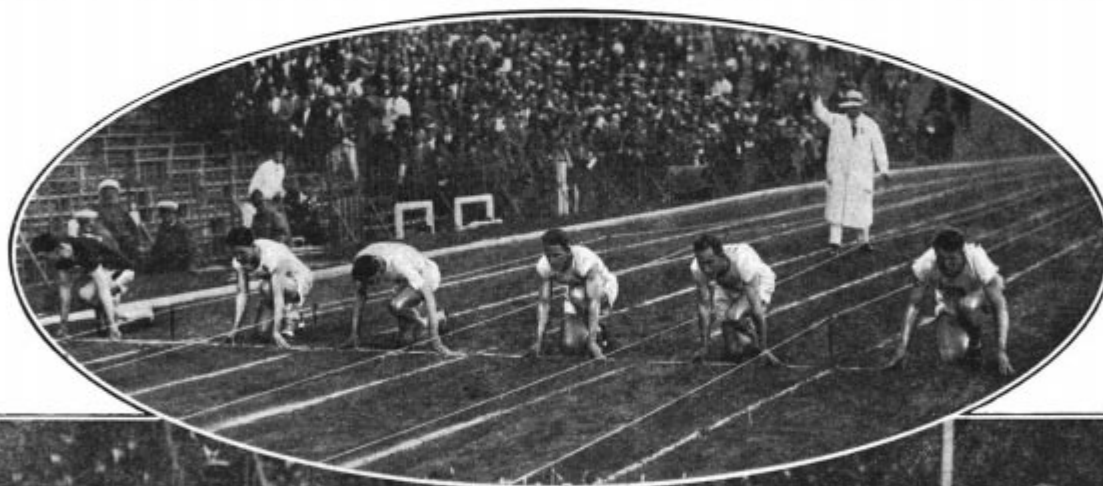

LA FINALE. — En Médaille : LE DÉPART. — De gauche à droite : A. E. PORRITT, C. BOWMAN, H. M. ABRAHAMS, L. MURCHINSON, J. V. SCHOLZ, C. W. PADDOCK.

En bas : L'ARRIVÉE. — De gauche à droite : H. M. ABRAHAMS (1<sup>er</sup>), A. E. PORRITT (3<sup>e</sup>), J. V. SCHOLZ (2<sup>e</sup>), masquant C. BOWMAN (4<sup>e</sup>), L. MURCHINSON (6<sup>e</sup>), C. W. PADDOCK (5<sup>e</sup>).



## LE 200 MÈTRES PLAT

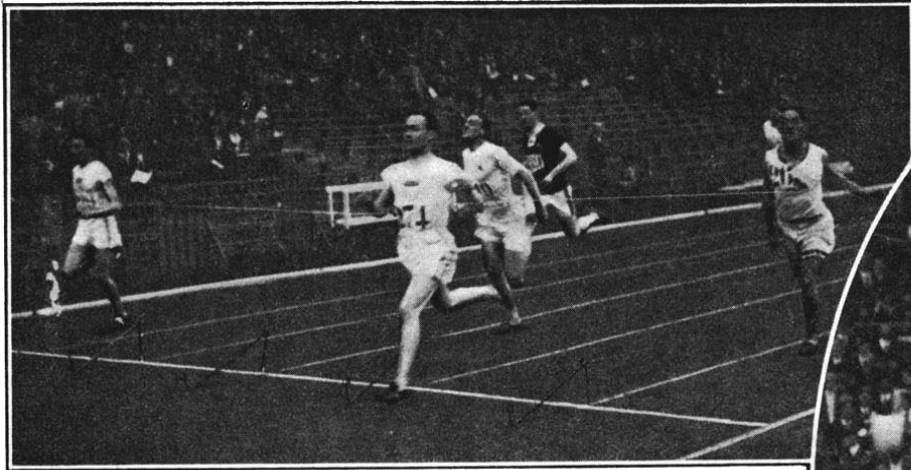

L'ARRIVÉE DE LA PREMIÈRE DEMI-FINALE— De gauche à droite : G. L. HILL , J. V. SCHOLZ, H. H. M. ABRAHAMS A. E. PORRITT, W. P. NICHOL, E. W. CARR.

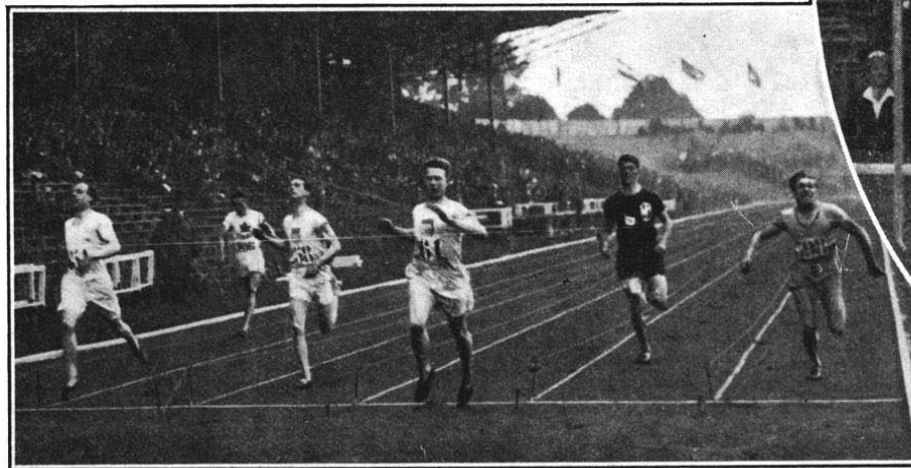

L'ARRIVÉE DE LA DEUXIÈME DEMI-FINALE. — De gauche à droite : E. H. LIDDELL, C. H. COAFFEE, B. W. NORTON, C. W. PADDOCK K. KINSMAN A. MOURLON.



LA FINALE: SCHOLZ coupant le fil d'arrivée devant PADDOCK. Au deuxième plan, l'estrade des chronométreurs.

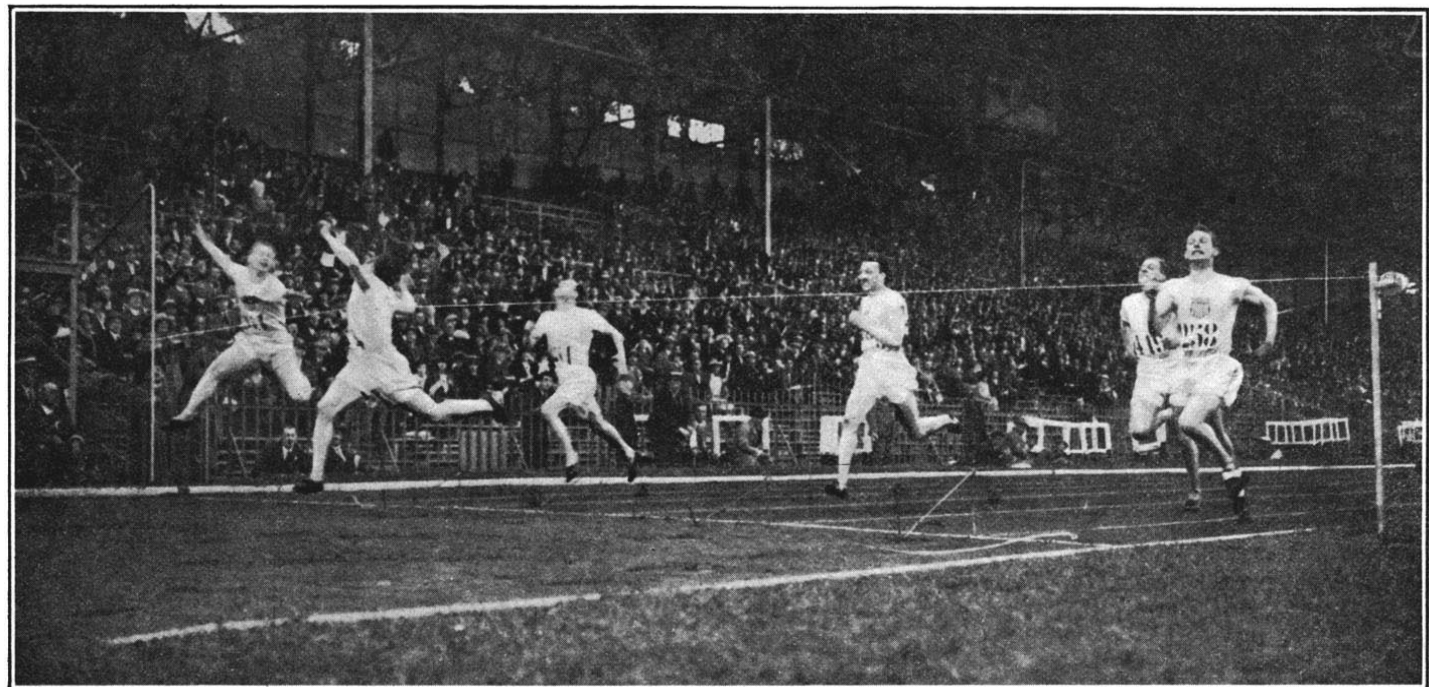

L'ARRIVÉE DE LA FINALE. — De gauche à droite : C. W. P (2<sup>e</sup>), J. V. SCHOLZ (1<sup>er</sup>), E. H. LIDDELL, (3<sup>e</sup>) G. L. HILL (4<sup>e</sup>). H. M. ABRAHAMS (6<sup>e</sup>), B. W. NORTON (5<sup>e</sup>).





## LE 400 MÈTRES PLAT



ARRIVÉE DE LA PREMIÈRE DEMI-FINALE. — De gauche à droite: Johnson, G. Butler, L. BETTS, A. PAULEN, H. FITCH, N. ENGDAHL.



J. IMBACH  
Temps : 48 S.

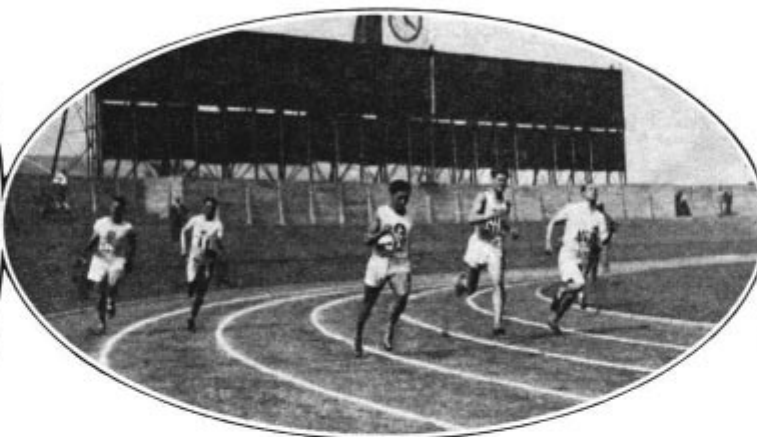

EN COURSE : UN VIRAGE ( 2<sup>e</sup> Demi-finale).



H. FITCH  
Temps:  
47s. 4/5



L'ARRIVÉE DE LA FINALE. — De gauche à droite : E. H. LIDDELL (1<sup>er</sup>) Temps : 47 s. 3/5, (Record du monde). H. FITCH (2<sup>e</sup>), J. TAYLOR (5<sup>e</sup>), G. BUTLER (3<sup>e</sup>), D. JOHNSON (4<sup>e</sup>).

Au-dessus : L'ARRIVÉE DE LA DEUXIÈME DEMI-FINALE. — De gauche à droite : J. TAYLOR, J. IMBACH, S. SVENSSON, E. H. LIDDELL, C. HOFF, C. OLDFIELD.







# LE 800 MÈTRES PLAT

## LES DEMI-FINALES



L'ARRIVÉE DE LA PREMIÈRE DEMI-FINALE  
G. H. STALLARD (1<sup>er</sup>)



L'ARRIVÉE DE LA SECONDE DEMI-FINALE  
D. H. LOWE (1<sup>er</sup>)



L'ARRIVÉE DE LA TROISIÈME DEMI-FINALE  
R. E. DODGE (1<sup>er</sup>)

## LA FINALE

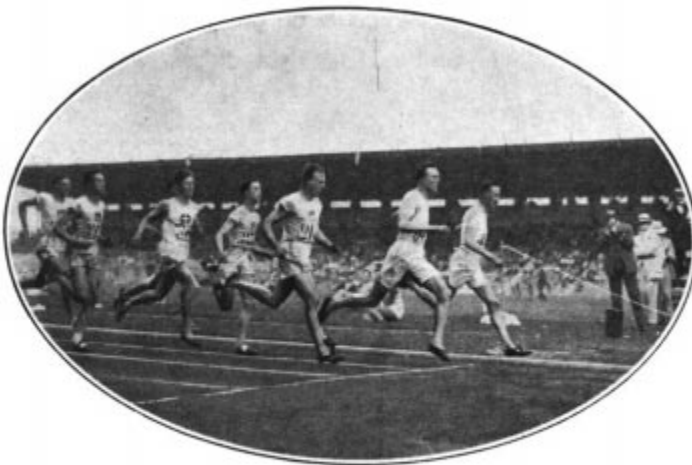

UN PASSAGE. — Stallard mène devant Houghton, Enck, Watters,  
Martin masquant Lowe, Dodge et Richardson.

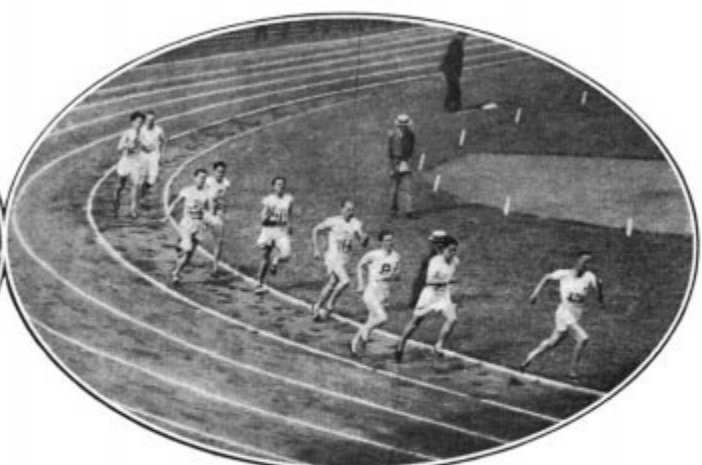

LE DERNIER VIRAGE. — STALLARD mène devant LOWE et MARTIN



L'ARRIVÉE. — De gauche à droite : P. MARTIN (2<sup>e</sup>) D. G. LOWE (1<sup>er</sup>), S. ENCK (3<sup>e</sup>), W. R. RICHARDSON (5<sup>e</sup>), G. N. STALLARD (4<sup>e</sup>), E. R.



# LE 1500 MÈTRES PLAT

## LA FINALE

Le DÉPART. — De gauche à droite : S. A. SPENCER, R. B. WATSON, P. NURMI, R. WIRIATH, D. G. LOWE, R. B. BUKER, J. LOOMA, A. PEUSSA, L. HAHN, H. B. STALLARD, F. LIEWEN-DAHL, W. SCHARER.

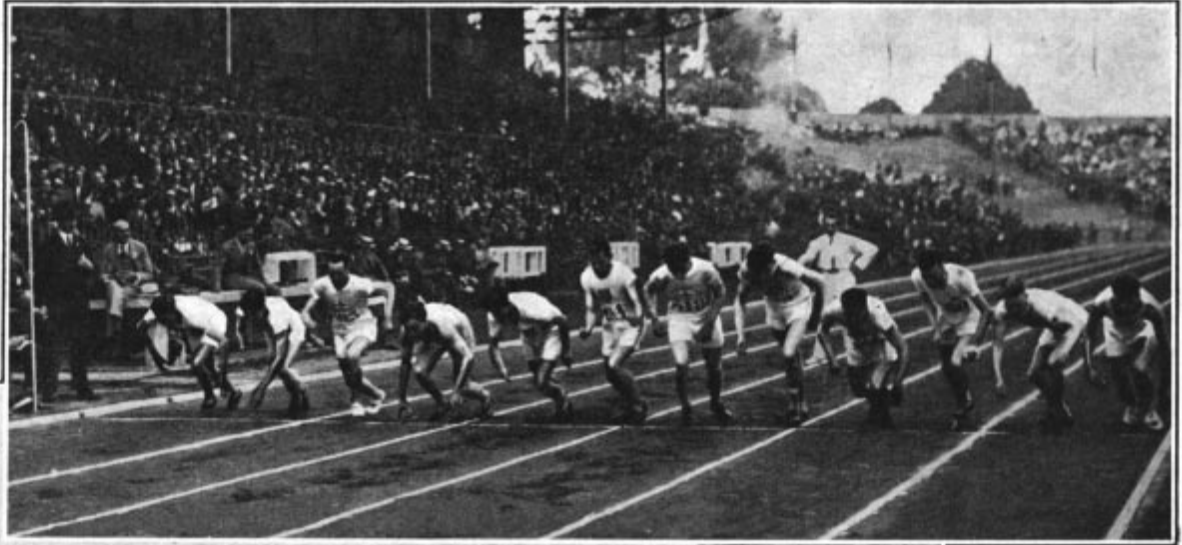

LE PELOTON AU PREMIER TOUR. — LOWE mène devant. SCHARER, HAHN, WIRIATH, WATSON masquant NURMI, LIEWENDAHL, STALLARD, LUOMA BUKER.

LE DERNIER VIRAGE. — NURMI en tête, suivi de WATSON, SCHARER, WIRIATH, BUKER.

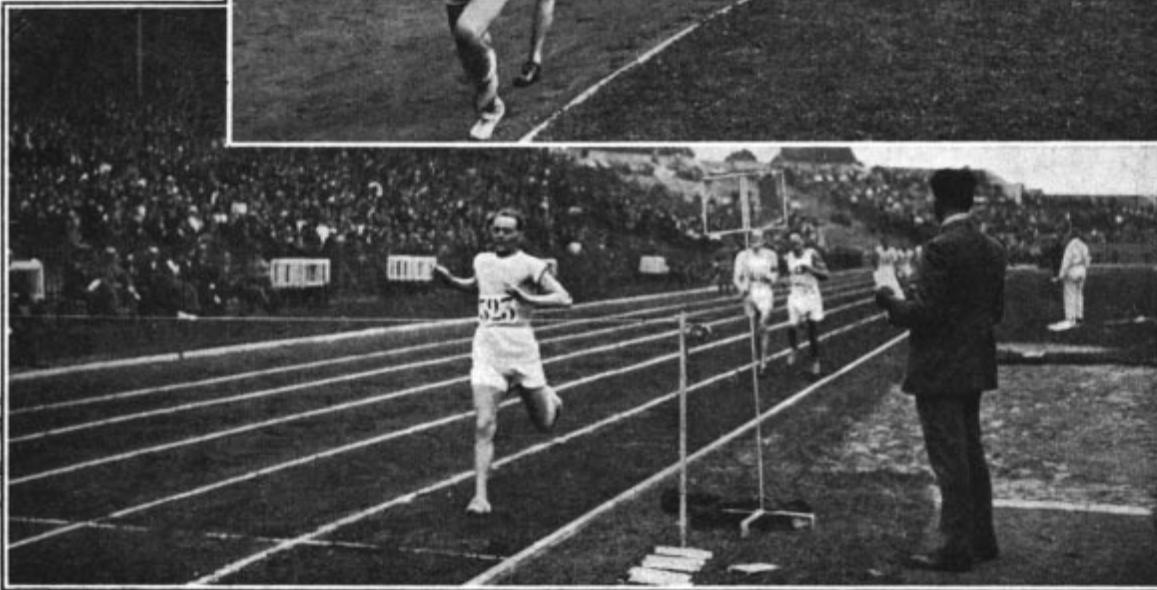

L'ARRIVÉE. — P. NURMI gagne l'épreuve. Derrière lui, luttant pour la 2<sup>e</sup> place, W. SCHARER à la corde et H. B. STALLARD qui arriveront dans l'ordre.





# LE 5000 MÉTRES PLAT

## LA FINALE



LE DÉPART. — De gauche à droite : L. DOIQUES, E. SEPPALA, V. RITOLA, E. RASTAS, L. MASCAUX, K. OKASAKI, C. T. CLIBBON, F. C. SAUNDERS, A. ERIKSSON, E. WIDE, J. L. ROMIG, P. NURMI.



UN PASSAGE. — En tête WIDE, suivi de RITOLA, DOIQUES, SAUNDERS, CLIBBON, NURMI, ROMIG, SEPPALA.

WIDE en tête, suivi de RITOLA et de NURMI.



L'ARRIVÉE. — P. NURMI gagne l'épreuve devant son compatriote RITOLA.

RITOLA prend le commandement suivi de NURMI et de WIDE.

tact avec RITOLA et WIDE. Le trio, WIDE en tête, passe aux 1.000 mètres en 2 m. 46 s. 2/5. DOLQUES suit à 15 mètres. SANNDERS, ROMIG et SEPPALA à 50. Wide est toujours premier aux 1.500 mètres en 4 m. 14 s. DOLQUES perd du terrain sur la tripléte de tête et est menacé par celle qui suit. Le trio scandinave augmente son avance sur les suivants. Les 2000 mètres sont couverts en 5 m. 43 s. 3/5 et les 2500 en 7 m. 14 s. 3/5. A ce moment, après un coup d'œil à son chronomètre, NURMI prend la tête et force l'allure. Wide est lâché. Et NURMI passe aux 3.000 mètres en 8 m. 42 s. 3/5 avec le seul RITOLA dans sa foulée. Derrière, SEPPALA a passé DOLQUES et sera bientôt imité par SANDERS et ROMIG. Les 4.000 mètres par NURMI qui a lâché de quelques mètres RITOLA, en 11 m. 38 s. 4/5. WIDE est maintenant à 100 mètres. Cependant, dans l'avant-dernier tour, RITOLA fait fait un effort et recolle à NURMI. La cloche! Coude à coude émouvant pendant 400 mètres. A l'entrée de la ligne droite, RITOLA attaque NURMI, mais celui-ci répond, prend 3 mètres, et, tout en surveillant son adversaire qui résiste vaillamment, gagne nettement. WIDE est à un demi-tour et ROMIG 100 mètres plus loin. Le temps, 14 m. 31 s. 1/5 bat nettement le record olympique établi en 1912 à Stockholm par Hans KOHLEMAISEN, dans son duel farneux avec Jean Bouin. Le record du monde, 14 m. 28 s. propriété de NURMI depuis peu restait debout. Mais il n'est pas douteux que sans l'effort précédent du 1.500 mètres, le prestigieux Finlandais, pouvait l'abaisser.

LISTE DES ENGAGÉS

Table with 3 columns: Nations/Individuals, Engagés, Partants. Rows include Nations (27) and Individuels (50).

- Australie. — M. V. MALCOLM, 28 ans, 3° Sér.: N. Cl.
Autriete. — R. HAIDEGGER, N Part. — K. KANTOR, 21 ans, 3° Sér.: N. Cl.
Belgique. — C. VANDELDELDE, 21, ans, 1° Sér.: N. Cl.
Brésil. — A. GOMES, 25 ans. 1° Sér.: N. Cl.
Bulgarie. — V. VENKOFF, N. Part.
Canada. — D. E. MAC GILL, 23 ans, 2° Sér.: N. Cl.
Chili. — M. PLAZA REYES, N. Part.
Egypte. — M. SAYED, 19 ans, 1° Sér.: N. Cl.
Equateur. — A. JARRIN, N. Part.
Espagne. — J. DIEGUEZ, N. Part. — J. MIQUEL CASAS, 21 ans, 1° Sér.: N. Cl. — M. PALAU CLAVERAS, 23 ans, 3° Sér.: S. Cl.
Etats-Unis. — E. R. DOOLITTLE, 24 ans, 1° Sér.: N. Cl. — G. W. LERMOND, 20, ans, 3° Sér.: S. Cl. — E. R. PHELPS, 21 ans, 2° Sér.: N. Cl. — J. L. ROMIG, 26 ans, 3° Sér.: 1° Sér.: Fin.: 4°.
Finlande. — P. NURMI. 27 ans, 2° Sér.: 1° Sér.: Fin.: 1° Sér. — E. RASTAS. 30 ans. 1° Sér.: 1° Sér.: Fin.: N. Cl. — V. RITOLA, 28 ans, 3° Sér.: 3° Sér.: Fin.: 2°. — E. SEPPALA, 27 ans. 2° Sér.: 3° Sér.: Fin.: 5°.
France. — L. L. DOLQUES. 19 ans, 2° Sér.: 2° Sér.: N. Cl. — L. DUQUESNE, 24 ans, 3° Sér.: N. Cl. — J. MASCAUD, 24 ans, 1° Sér.: 4° Sér.: Fin. N. Cl. — M. NORLAND. 23 ans, 2° Sér.: s. Cl.
Grande-Bretagne. — C. T. CLIBBON, 29 ans. 3° Sér.: 4° Sér.: Fin.: 6°. — C. H. JOHNSTONE, 22 ans, 1° Sér.: N. Cl. — E. C. SAUNDERS Sér.: 4° Sér.: Fin.: N. Cl. — R. S. STARR, 1° Sér.: N. Cl.
Grèce. — A. KRANIS, 27 ans, 3° Sér.: N. Cl.
Hollande. — J. ZEEGERS, 22 ans, 3° Sér.: N. Cl.

- Hongrie. E. GROSS, N. Part. — E. KULCSAR. 24 ans, 2° Sér.: N. Cl.
Indes. — P. SINGH. 22 ans. 2° Sér.: N. Cl. — N. J. VENKATARAMANASWAMY, N. Part.
Irlande. — J. J. RYAN, N. Part.
Italie. — E. GARLASCHELLI, N. Part.
Japon. — K. OKAZAKI, 25 ans, 1° Sér.: 2° Sér.: Fin.: N. Cl. — K. TASHIRO. N. Part.
Lettonie. — V. CIMMERMANS, 28 ans, 1° Sér.: N. Cl. — A. MOTMILLERS, 30 ans, 3° Sér.: N. Cl.
Mexique. — P. CURIEL, 22 ans. 3° Sér.: N. Cl. — J. M. ESLAVA, 22 ans. 1° Sér.: N. Cl.
Pologne. — S. SZELESTOWSKI, 24 ans, 2° Sér.: N. Cl. — S. ZIFFER, 21 ans. 1° Sér.: N. Cl.



P. NURMI

regarde son chronomètre en terminant un Tour

Suede. — A. ERIKSSON, 21 ans, 1° Sér.: 3° Sér.: Fin.: N. Cl. — F. WIDE, 28 ans, 3° Sér.: 2° Sér.: Fin.: 3°.
Suisse. — W. MARTHE, 30 ans, 28 Sér.: N. Cl.

Tchéco-Slovaquie. — J. NEDOBITY, 19 ans. 2° Sér.: N. Cl. — V. SONDLER. S. Part

RÉSULTATS

ELIMINATOIRES

MARDI 8 JUILLET

Nombre de Séries:3. — Qualifiés par série: 4, soit 12 concurrents classés pour la finale.

PREMIÈRE SERIE. — E. RASTAS, Finl.; K. OKAZAKI, Jap.; A. ERIKSSON, Suéd.; L. MASCAUX, Fr. Temps: 15 m. 22 s. 1/5. — S. Cl.: C. H. JOHNSTONE, G. Br.; R. S. STARR, G. Br.; R. E. DOOLITTLE, E. U.; C. VANDELDELDE, Belg.; A. GOMES, Brés.; M. SAYED, Egyp.; J. MIQUEL CASAS, Esp.; V. CIMMERMANS Let.; J. M. ESLAVA, Mes.; S. ZIFFER, Pol.; N. Part.: A. JARRIN, Eq.; J. J. RYAN, Irlande.

DEUXIÈME SERIE. — P. NURMI, Finl.; L. L. DOLQUES, Fr.; E. SEPPALA, Finl.; F. C. SAUNDERS, G. Br. Temps: 15 m. 28 s. 3/5. — N. Cl.: M. NORLAND, Fr.; H. R. PHELPS, E. U.; D. E. MAC GILL, Can.; E. KULCSAR, Hong.; P. SINGH, Ind; S. SZELESTOWSKI, Pol.; W. MARTHE, Suis.; L. NEDOBITY, T. SI. — N. Part.: M. PLAZA REYES, Chine; K. TAS HIRO, Jap.; R. HAIDEGGER, Autr.; J. DIEGUEZ, Esp.; E. GARLASCHELLI, Ital.

TROISIÈME SERIE. — J. L. ROMIG, E. U.; E. WIDE, E. U.; V. RITOLA, Fini.; C. T. CLIBBON, G. Br. Temps: 15 m. 14 s. 3/5. — N. Cl.: DUQUESNE, Fr.; A. KRANIS, Gréc.; G. W. LERMOND, E. U.; J. ZEEGERS, Holl.; M. V. BOYD, Aust.; K. KANTOR, Autr.; M. PALAU CLAVEKAS, Esp.; P. CURIEL, Mex.; A. MOT-

MILLERS, Lett. N. Part.: E. GROSS, Hong.; V. VENKOFF, Bulg.; N. VENKATARAMANASWAMY, Ind.; V. SINDLER, T. SI.

MEILLEUR TEMPS DES SERIES DES ELIMINATOIRES

J. L. ROMIG, E. U. dans 3° série: 15 m. 14 s. 3/5

FINALE

JEUDI 10 JUILLET

I. P. NURMI J, Finl. (Champion Olympique), 14 m. 31 s. 1/5; 2. V. RITOLA, Finl.; 3. E. WIDE, Suéd.; 4. J. L. ROMIG, E. U.; 5. E. SEPPALA, Finl.; 6. C. T. CLIBBON, G. Br. — N. Cl.: L. DOLQUIS, Fr.; A. ERIKSSON, Suéd. L. MASCAUX, Fr.; F. C. SAUNDERS, G. Br.; E. RASTAS, Finl.; K. OKAZAKI, Jap.

CLASSEMENT DES NATIONS

- 1. FINLANDE, 17 points (1° NURMI, 10 p.; 2° V. RITOLA, 5 p.; 5° E. SEPPALA, 2 p.
2. SUEDE, 4 points (3° E. WIDE, 4 p.).
3. ETATS-UNIS, 3 points (4° J. L. ROMIG, 3 points).
4. GRANDE-BRETAGNE, 1 point (6° C. T. CLIBBON, 1 p.).

LES VAINQUEURS OLYMPIQUES

- 1896 ATHÈNES, pas disputé.
1900 PARIS, »
1904 ST-LOUIS, »
1908 LODRES.
1912 STOCKHOLM, H. KOLEHMAINEN, Finl. .... 14 m. 36 s. 3/5
1916 N'a pas eu lieu.
1920 ANVERS, J. GUILLEMOT, Fr. .... 14 m. 55 s. 3/5
1924 PARIS, P. NURMI, Finl. .... 14 m. 31 s. 1/5

RECORD OLYMPIQUE

P. NURMI, Finl., Paris 1924, 14 m. 31 s. 1/5.

RECORD DU MONDE

P. NURMI, Finl., Finlande 1924 14 m. 28 s

ÉPREUVE N° 7

10.000 MÈTRES PLAT

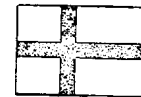
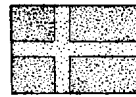
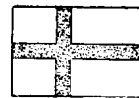

1° V. RITOLA Finlande

2° E. WIDE Suède

3° E. E. BERG Finlande

CONSIDERATIONS GÉNÉRALES

L'épreuve fut disputée dans les meilleures conditions de temps, de terrain et de régularité. Malgré le forfait de NURMI, laissant à RITOLA le soin de défendre les couleurs de son pays, cette première grande finale du meeting fut l'une des plus intéressantes des Jeux, car elle nous montra

## LE 10,000 MÈTRES PLAT



LE DÉPART. — De gauche à droite : E. HARPEN, R. G. JOHNSON, J. E. WEBSTER H. BRITTON, C. T. CLIBBON, J. GRAY, E. WIDE, V. H. BOOTH, G. HEUET, J. J. RYAN, V. J. SIPILA, V. RITOLA.



LE PELOTON APRÈS LE DÉPART. — De gauche à droite : BRITTON, HARPER, VAN DE VELDE, RYAN, BOOTH, SPERONI, WIDE, MOTMILLERS, VENKOFF, SVETANOFF



UN VIRAGE. — WIDE en tête masquant VAN DE

VELDE, puis derrière BOOTH, RYAN, CIMMERENS



WIDE en tête mène devant RITOLA



L'ARRIVÉE. — V. RITOLA gagne l'épreuve et double, en passant le poteau, son compatriote SIPILA.



RITOLA en tête a passé WIDE.



## LA COURSE DE MARATHON

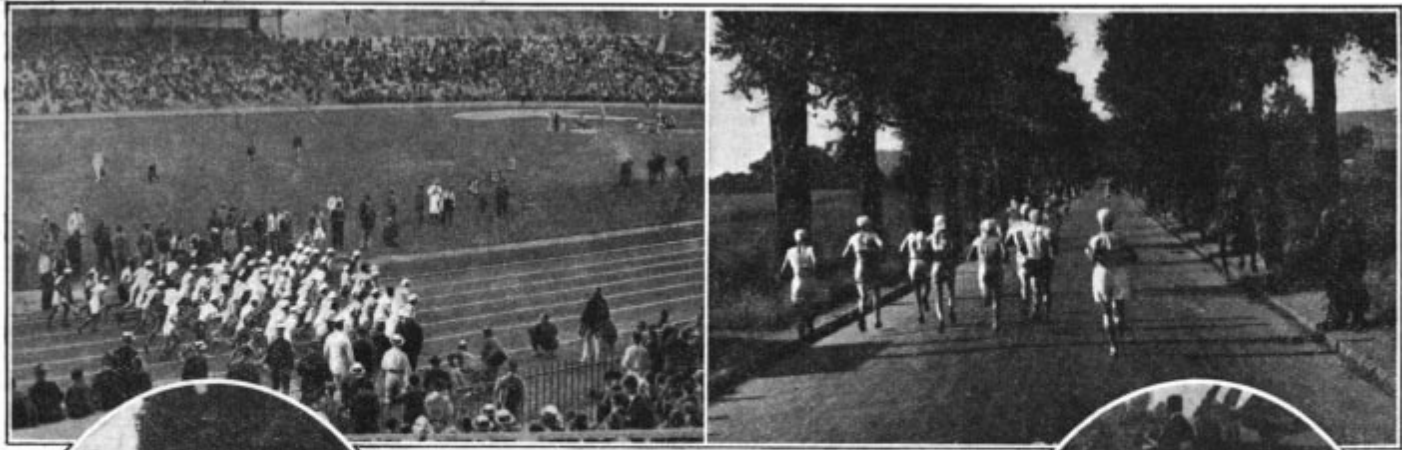

LE DÉPART sur la Piste  
du Stade

sur la route après le  
Val Notre-Dame



A. KRANIS en tête jusqu'à la Patte d'Oie  
d' Herblay.



Le peloton de tête avant Pierrelay



G. VERGER en tête à St-Ouen l'Aumône,  
on distingue dans le fond STENROOS  
qui se rapproche. A droite, l'auto-car  
de la Presse.



A. STENROOS de passer VERGER  
sur les Bords de L'((Oise.)).



LE VIRAGE du Chou  
A. STENROOS, désormais premier, reprend le  
Chemin du Stade



A. STENROOS passe à Corneilles en  
Paris



A. STENROOS rentre dans le Stade



A. STENROOS coupe le fil d'arrivée.



R. BERTINI finit second



## PARCOURS DE LA COURSE DE MARATHON, 42 K. 195

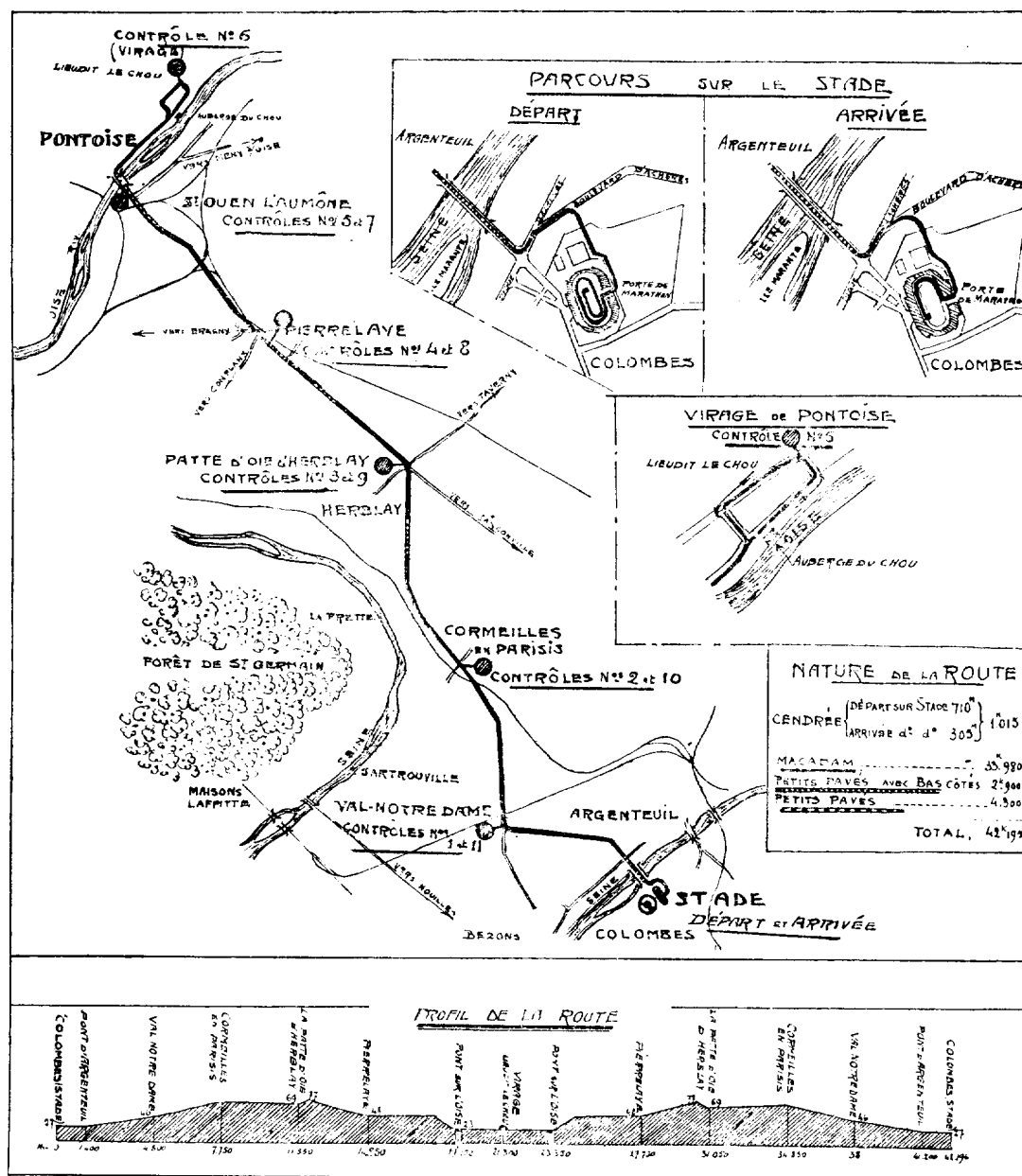

### ÉPREUVE N° 8. — MARATHON

## DETAIL DU PARCOURS et SITUATION DES CONTRÔLES

Numéro des Contrôles	LOCALITÉS	DISTANCES		Numéro des Contrôles	LOCALITÉS	DISTANCES	
		Intermédiaires	Totales			Intermédiaires	Totales
<b>ALLER</b>							
Départ .....	Stade de Colombes			N° 6 (Virage)	Pontoise (lieudit le Chou)	2 k. 050	21 k. 300
N° 1 .....	Val-Notre-Dame	4 k. 600	4 k. 600	N° 7 .....	Saint-Ouen-l'Aumône (Pont sur l'Oise)	4 k. 400	23 k. 350
N° 2 .....	Cormeilles-en-Parisis	3 k. 150	7 k. 750	N° 8 .....	Pierrelaye	3 k. 300	27 k. 7'0
N° 3 .....	Patte-d'Oie-d'Herblay	3 k. 800	11 k. 550	N° 9 .....	Patte-d'Oie-d'Herblay	3 k. 300	31 k. 050
N° 4 .....	Pierrelaye	3 k. 300	14 k. 850	N° 10 .....	Cormeilles-en-Parisis	3 k. 800	34 k. 850
N° 5 .....	Saint-Ouen-l'Aumône (Pont sur l'Oise)	4 k. 400	19 k. 250	N° 11 .....	Val-Notre-Dame	3 k. 150	38 k. 000
N° 6 (Virage)	Pontoise (lieudit le Chou)	2 k. 050	21 k. 300	Arrivée .....	Stade de Colombes	4 k. 195	42 k. 195
<b>RETOUR</b>							





## LE 3.000 MÈTRES STEEPLE

### LA CLAIE

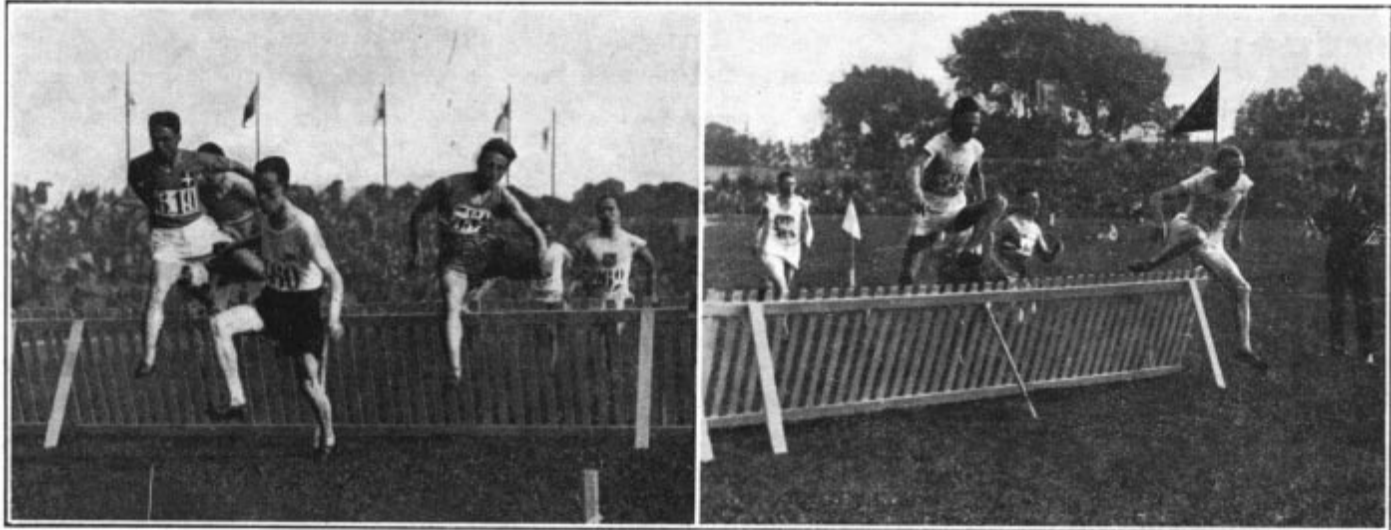

E. A. MONTAGUE, (419) et P. BONTEMPS (352) ont franchi l'obstacle (I<sup>ère</sup> Série)

E. M. RICK saute devant V. RITOLA (3<sup>e</sup> Série)

### LA RIVIÈRE

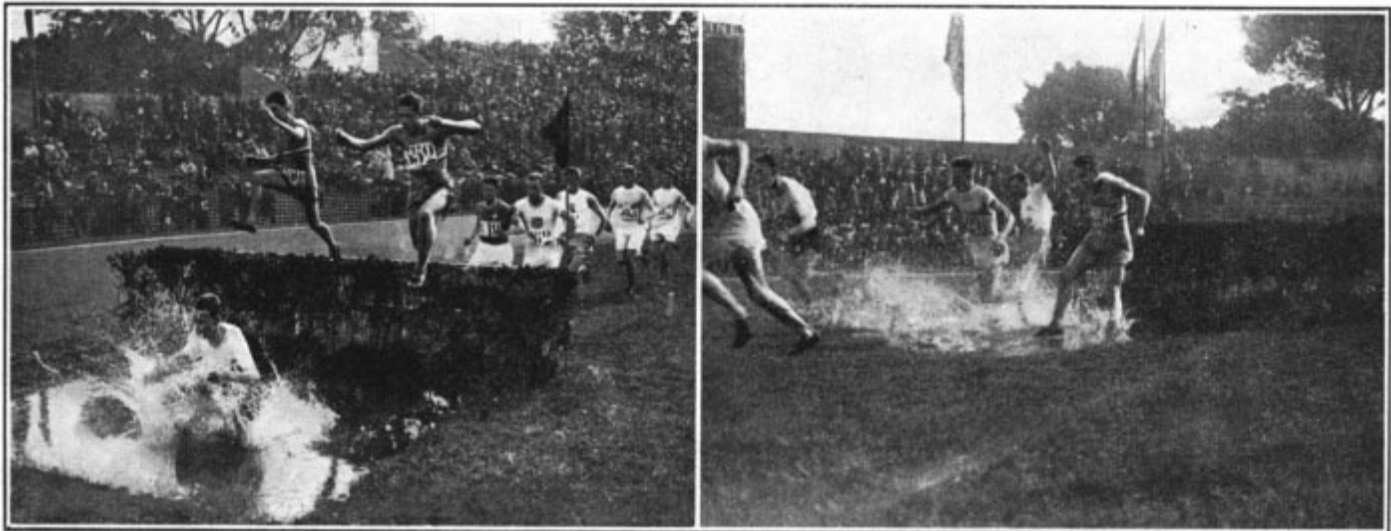

E. A. MONTAGUE, dans la rivière, mène devant P. BONTEMPS(352) et G. LECLERC (392) franchissant la Haie (I<sup>ère</sup> Série).

V. RITOLA (329) au milieu du peloton (Finale).

### DEUX ARRIVÉES

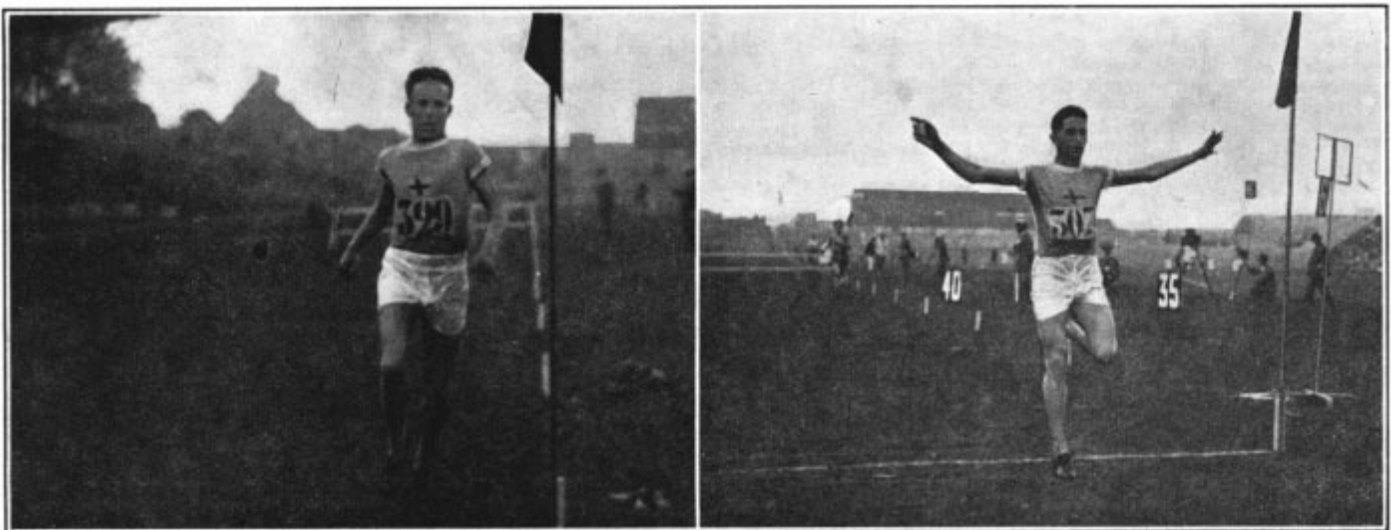

V. RITOLA enlève l'épreuve

E. KATZ, second de la finale, gagne la I<sup>ère</sup> Série.



# LE 110 METRES HAIES

## LES DEMI-FINALES

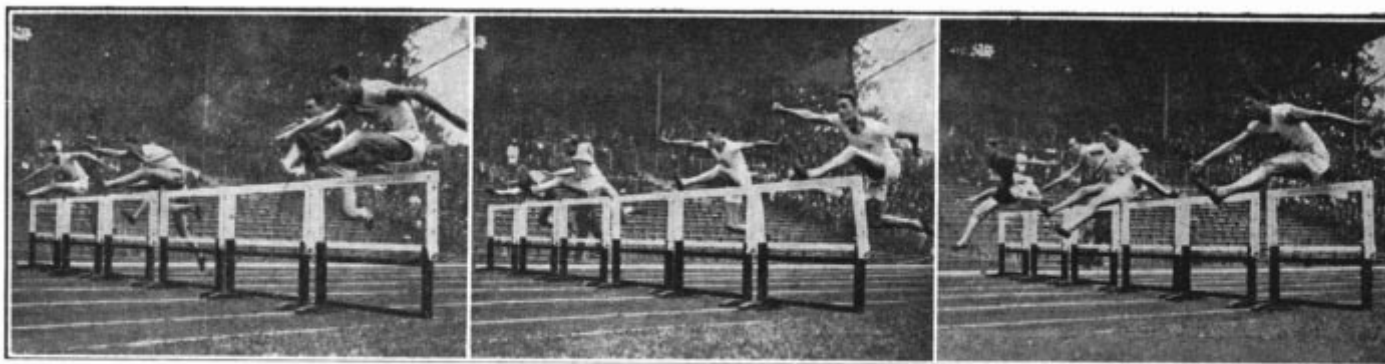

1<sup>ère</sup> DEMI-FINALE. — De gauche à droite : D. C. KINSLEY, 1<sup>er</sup> ; O. VAY RAPPAD ; S. PETTERSON, 2<sup>e</sup> ; F. P. JOHNSON. G. ALLART est masqué par O. VAY RAPPAD.

2<sup>e</sup> DEMI-FINALE. — De gauche à droite : O. JANDERA ; C. A. CHRISTERNSSON, 1<sup>er</sup> ; K. W. ANDERSON, 2<sup>e</sup> ; W. MOSER ; F. R. GABY.

3<sup>e</sup> DEMI-FINALE. — De gauche à droite : S. ATKINSON, 2<sup>e</sup> ; derrière ATKINSON, H. THORSEN masqué ; G. SEMPE ; E. G. HARRISON ; G. P. GUTHRIE, 1<sup>er</sup>.

## LA FINALE



EN COURSE. — De gauche à droite : D. C. KINSEY ; S. ATKINSON ; S. PETTERSON ; G. P. GUTHRIE ; K. W. ANDERSON, tombé ; C.

EN MÉILLDN. — Après la finale : ATKINSON à droite félicite son vainqueur KINSEY à



L'ARRIVÉE. — De gauche à droite : D. C. KINSEY (242) 1<sup>er</sup> ; S. ATKINSON, 2<sup>e</sup> ; C. A. CHKISTIERNSSON (715), 4<sup>e</sup> ; G. P. GUTHRIE (223) 6<sup>ème</sup> ; S. PETTERSON, 3<sup>e</sup> est masqué par KINSEY ; K. W. ANDERSON, 5<sup>e</sup> est masqué par GURTHIE.



# LE 400 MÈTRES HAIES

## LES DEMI-FINALES

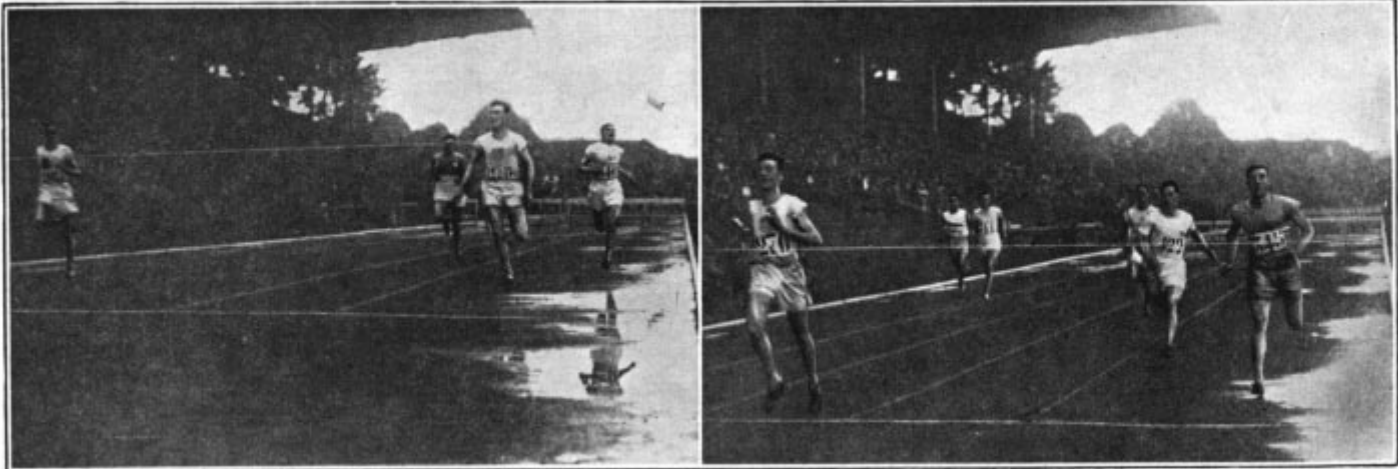

PREMIÈRE DEMI-FINALE. — De gauche à droite : C. R. BROOKINS (198) 1<sup>er</sup> ; L. FACELLI ; F.M. TAYLOR (278) 2<sup>e</sup> ; R. VIÉL ; E. V. VILEN (340) 3<sup>e</sup>.

DEUXIÈME DEMI-FINALE. — De gauche à droite : I. H. RILEY (270) 1<sup>er</sup> ; H. LARA MUNOZ ; M. JUKOLA (311) ; C. F. COULTER ; F. J. BLACKETT (422) 3<sup>e</sup> ; G. ANDRE (345) 2<sup>e</sup>.

## LA FINALE

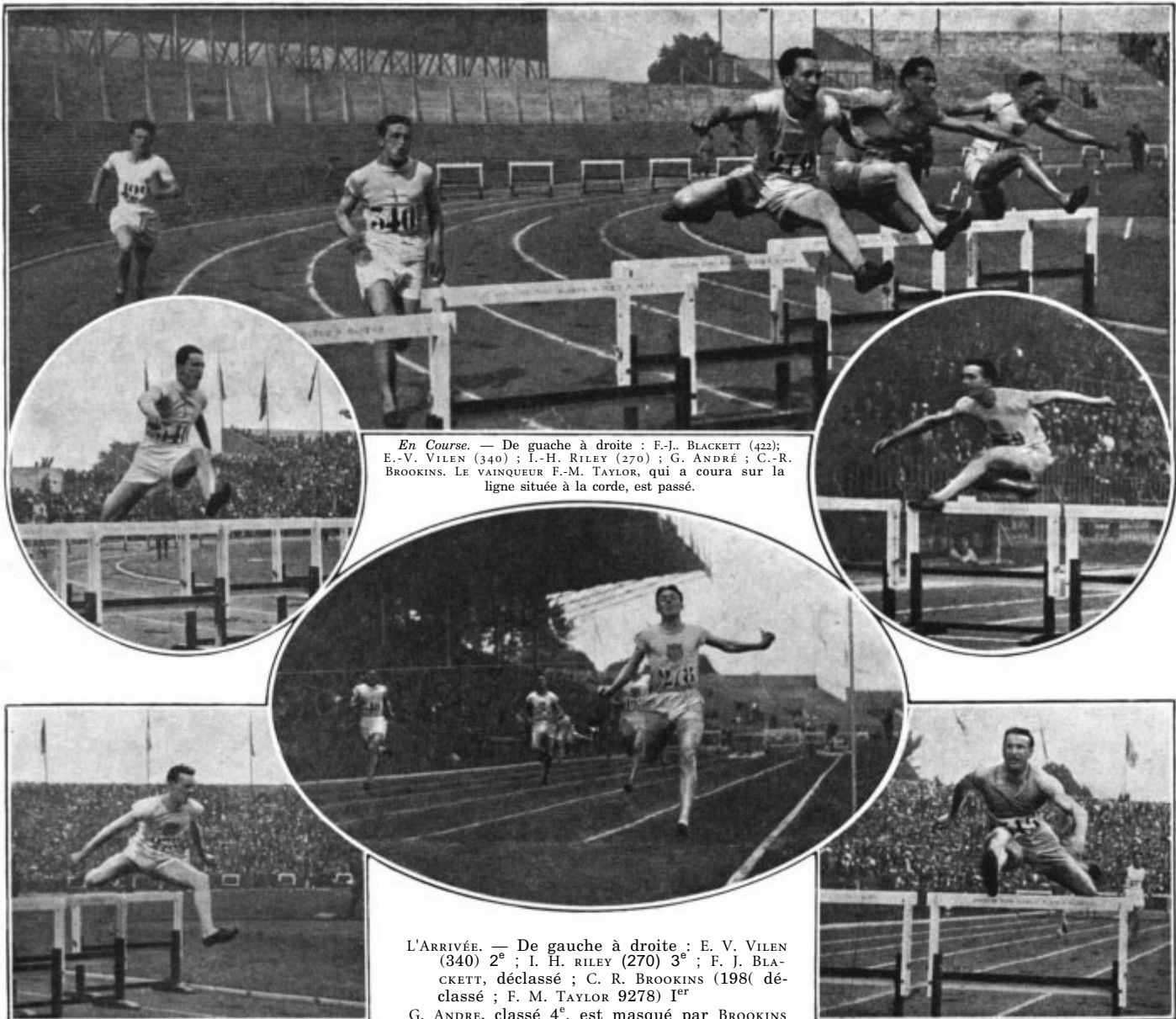

En Course. — De gauche à droite : F.-J. BLACKETT (422); E.-V. VILEN (340) ; I.-H. RILEY (270) ; G. ANDRÉ ; C.-R. BROOKINS. LE VAINQUEUR F.-M. TAYLOR, qui a couru sur la ligne située à la corde, est passé.

L'ARRIVÉE. — De gauche à droite : E. V. VILEN (340) 2<sup>e</sup> ; I. H. RILEY (270) 3<sup>e</sup> ; F. J. BLACKETT, déclassé ; C. R. BROOKINS (198) déclassé ; F. M. TAYLOR (9278) 1<sup>er</sup> ; G. ANDRE, classé 4<sup>e</sup>, est masqué par BROOKINS et TAYLOR.

E. V. VILEN classé deuxième  
F. M. TAYLOR classé premier

I. H. RILEY classé troisième  
G. ANDRE classé quatrième



## LE 10,000 MÈTRES MARCHE



LA PREMIÈRE SÉRIE. — E. E. Austen à la corde mène devant G. R. Goodwin, qui remportera cette épreuve. E. FREEMAN, H. R. HINKLE (231) et L. BOSATHA.

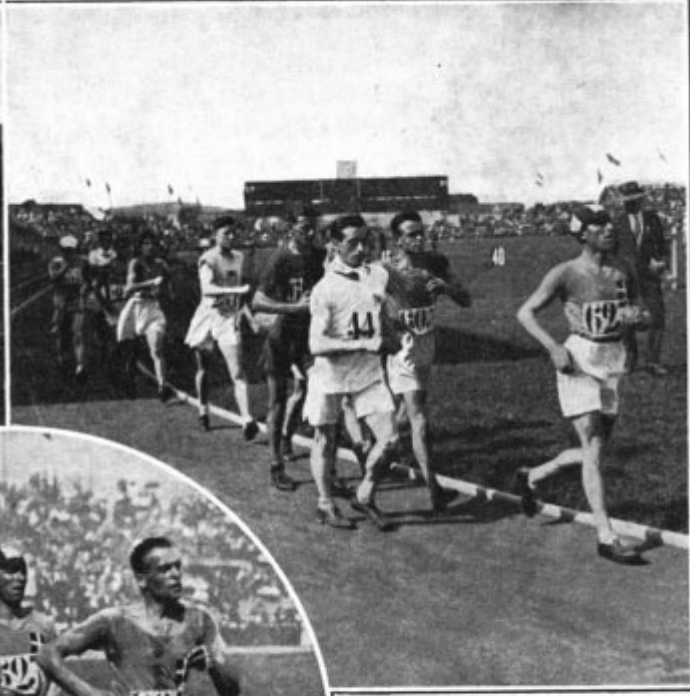

LE DÉPART DE LA FINALE. — D. PAVESI mène devant G. R. GOODWIN U. FRIGERIO, C. C. MAC MASTER, H. R. HINKLE, L. BOSATHA, M. FRADEGRADA et H. CLERMONT.



L'ARRIVÉE DE LA FINALE. — U. FRIGERIO s'assure facilement la victoire.



LA PHASE DÉCISIVE DE LA FINALE. — Peu après les 4000 mètres, U. FRIGERIO va lâcher G. R. GOODWIN.

EN MÉDAILLON: Le groupe de tête dans la Finale après 1500 mètres de course. V. FRIGERIO mène devant G. R. GOODWIN, D. PAVESI et A. SCHWAB.





## LE SAUT EN HAUTEUR AVEC ÉLAN

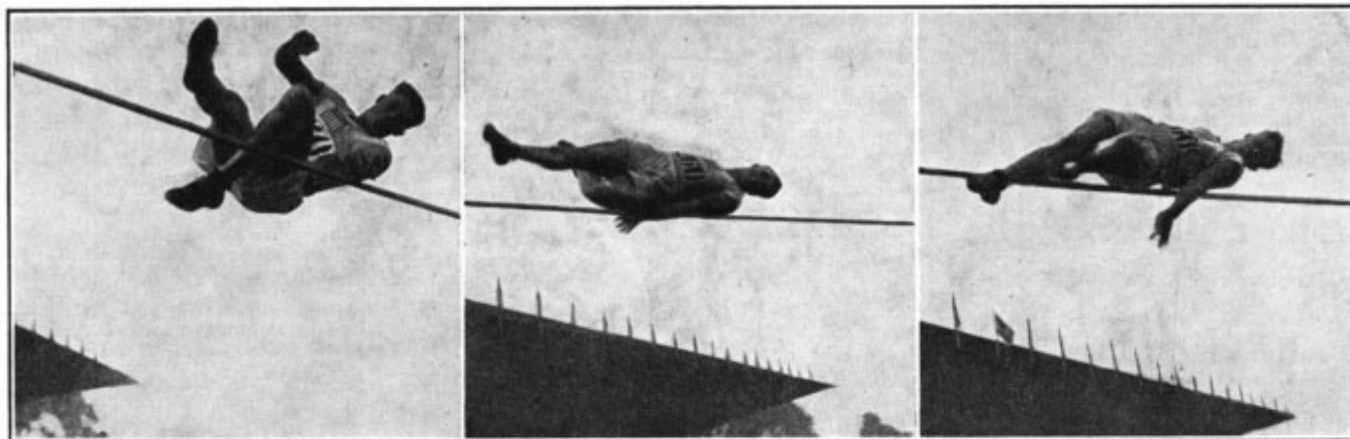

La décomposition du saut de H. M. OSBORN



L. T. BROWN classé second



P. LEWDEN classé troisième

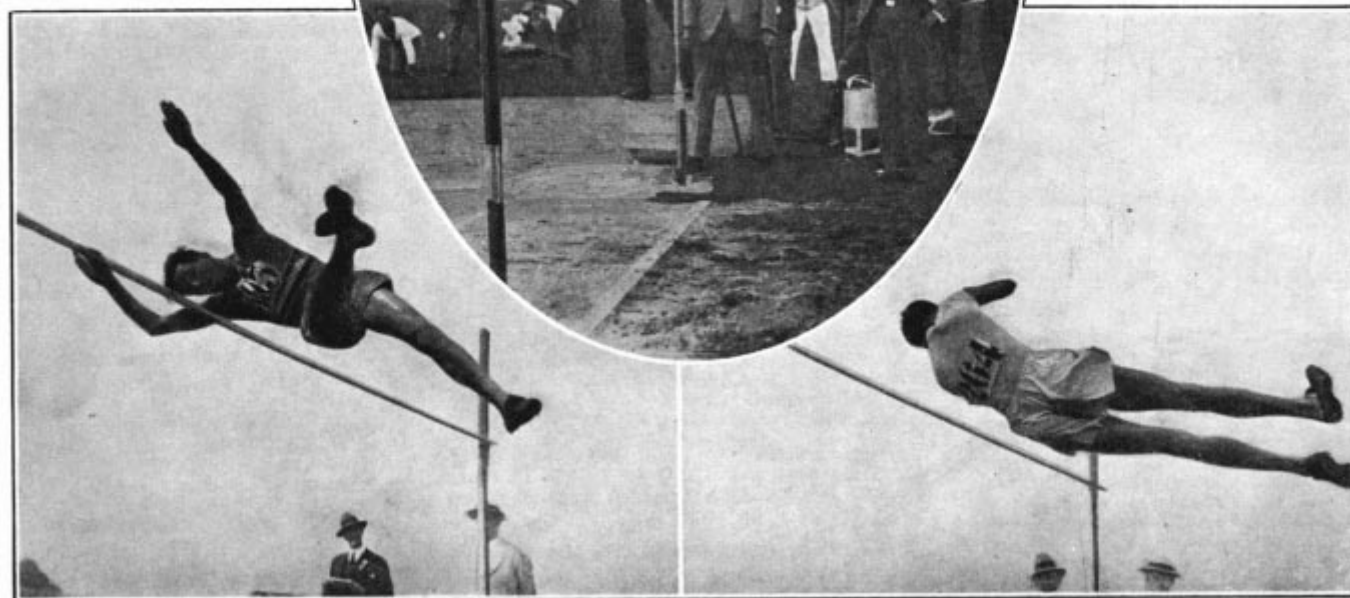

P. LEWDEN saute 1 m. 92

T. W. POOR, classé quatrième, saute 1 m. 88

EN MÉDAILLON. — Une tentative contre le Record du Monde : H. M. OSBORN franchit 2 mètres 02, mais fait tomber la barre.



## LE SAUT EN LONGUEUR AVEC ÉLAN



E. D. GOOURDIN saute 7 mètres 275 et se classe deuxième



S. HANSEN classé troisième franchit 7 mètres 26



DE HART-HUBBARD, champion olympique, avec un bond de 7 mètres 445







## LE SAUT A LA PERCHE

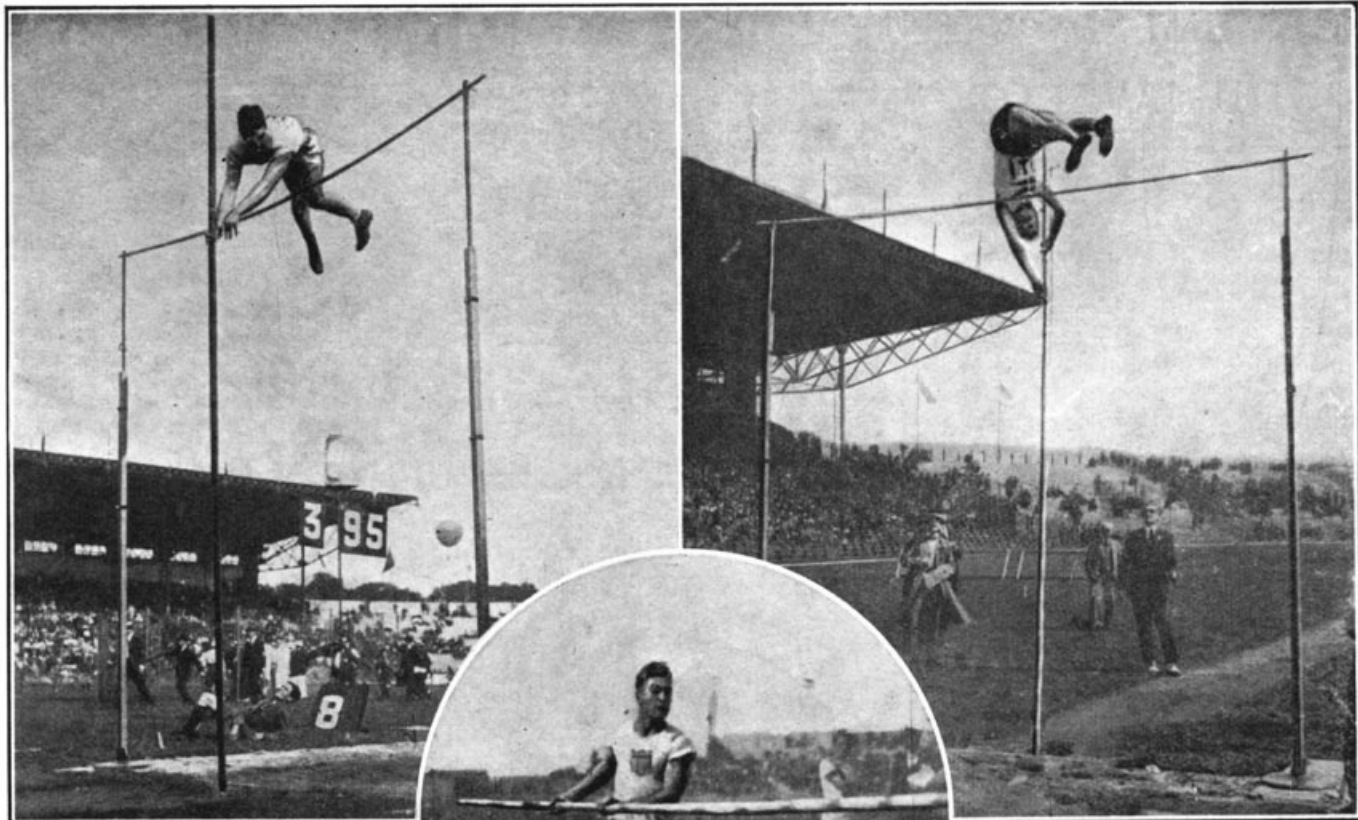

J. K. BROOKER, classé troisième, tente 3 mètres 95

H. PETERSEN, classé quatrième franchit 3 mètres 90.

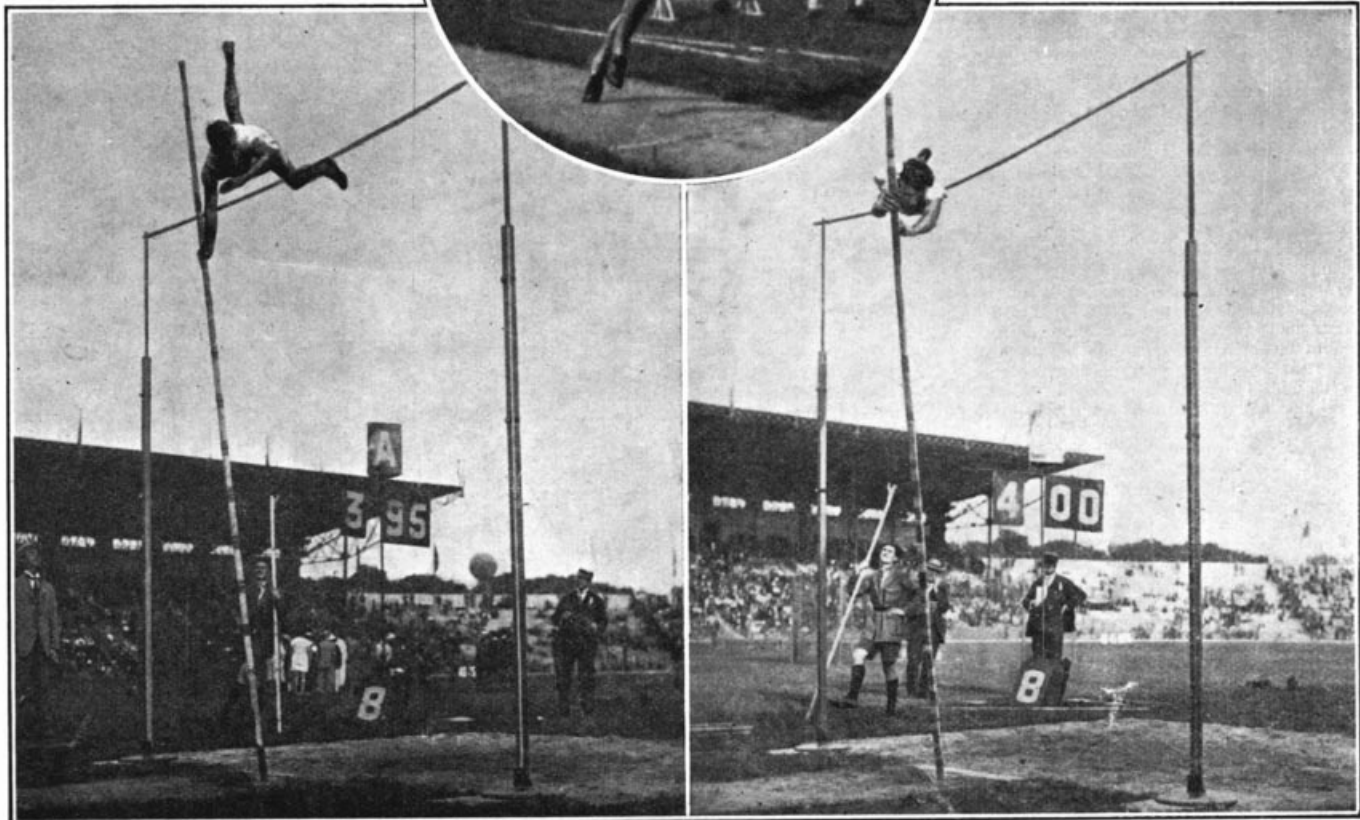

L. S. BARNES le vainqueur après barrage avec G. GRAHAM, franchit 3 mètres 95.

G. GRAHAM classé second après barrage tente vainement de sauter 4 mètres

EN MÉDAILLON. — L. S. BARNES prend son élan





## LE LANCEMENT DU JAVELOT ET LE LANCEMENT DU DISQUE

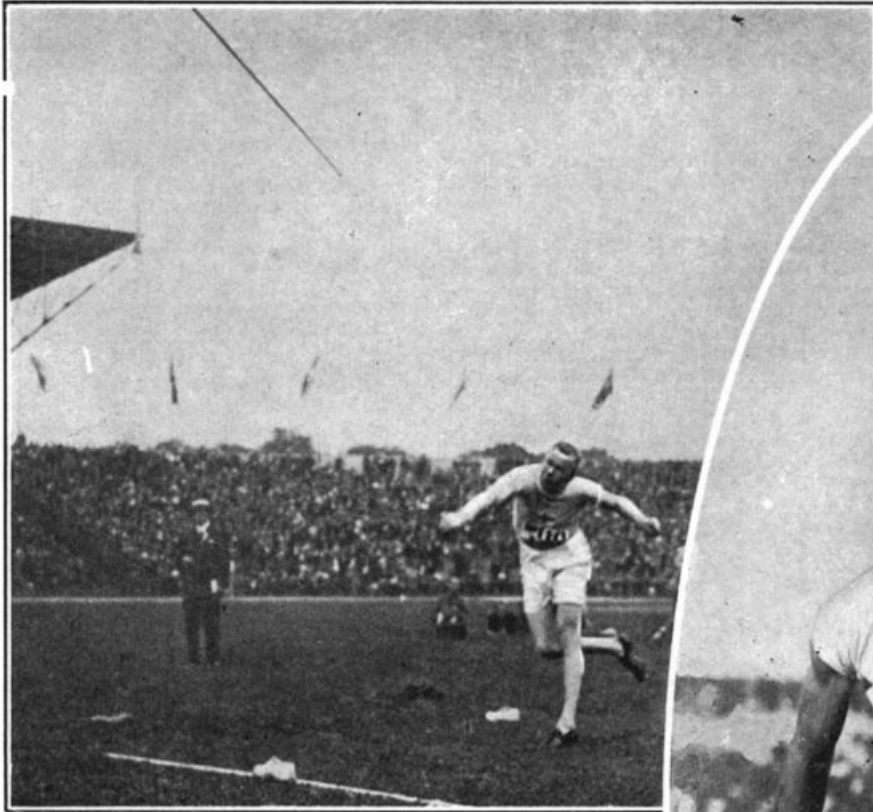

J. MYRA champion olympique lance le javelot à 62 mètres 96

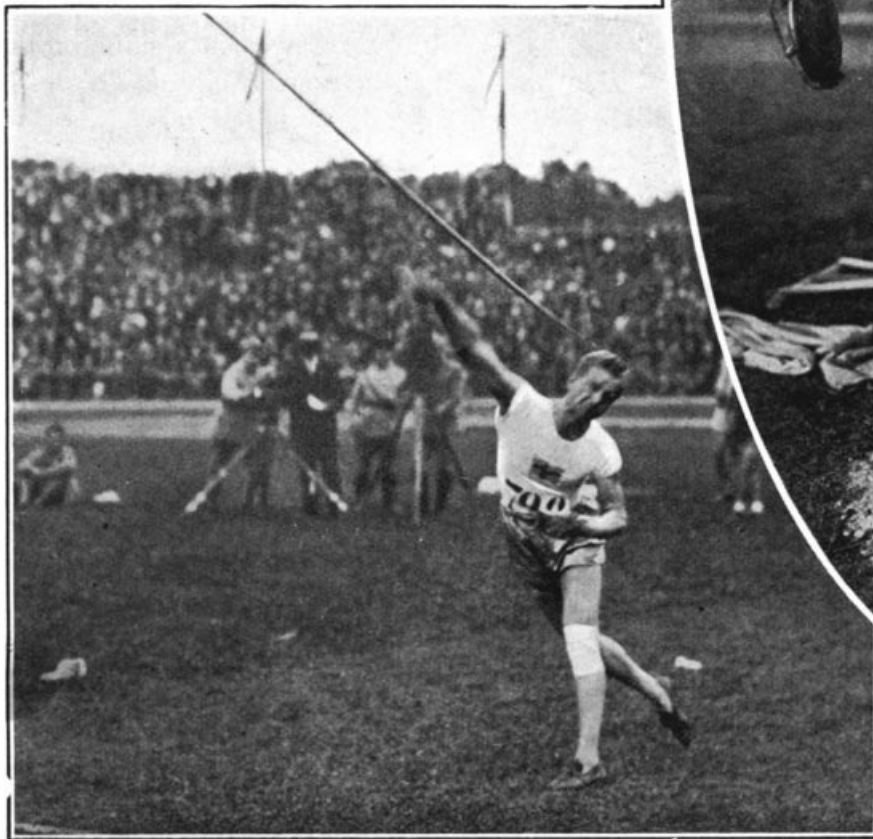

G. LINDSTROM, classé second, lançant le javelot à 60 mètres 92.



C. HOUSER champion olympique du lancement du disque prenant son élan pour effectuer un jet de 46 mètres 155.



## LE LANCEMENT DU POIDS ET LE LANCEMENT DUMARTEAU

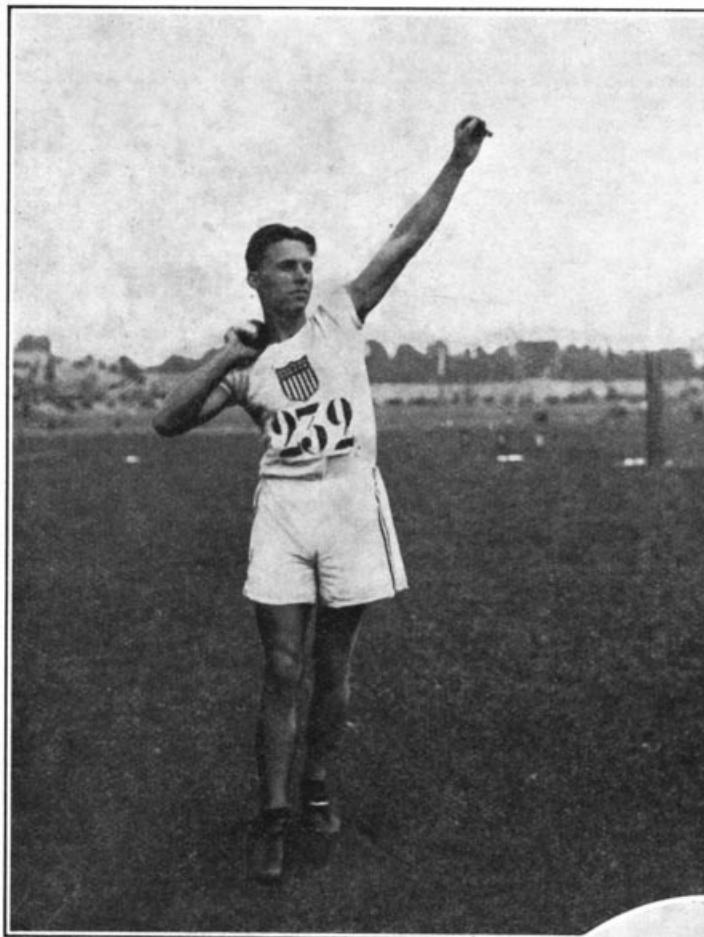

La position initiale de C. Houser champion olympique de lancement du poids.



C. Houser lance le poids à 14 mètres 995.

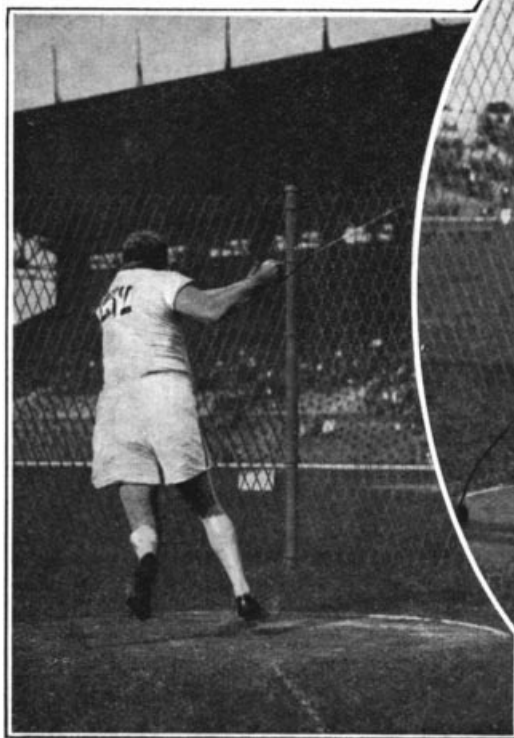

M. J. MAC GRATH classe second lançant le marteau à 50 mètres 84.



F. D. TOOTELL champion olympique du lancement du marteau avec un jet de 53 mètres 295.



M. C. NOKES classé troisième lançant le marteau à 48 mètres 875







## LE PENTATHLON ET LE DÉCATHLON



R. L. LE GENDRE recordman du monde de saut en longueur

R. L. LE GENDRE classé 3<sup>e</sup> du Pentathlon établit avec 7 Mètres 765 le record du monde de saut en longueur

E. R. LEHTONEN vainqueur du Pentathlon franchit 6 mètres 68 dans lepreuve du saut en longueur.



La 8<sup>e</sup> série de 100 mètres dans le Decathlon. H. M. OSBORN le vainqueur, bat H. G. FRIEDA (218) et A. CEZIP

La 11<sup>e</sup> série du 100 mètres dans le Decathlon, E. C. NORTON (257), classé second bat A. HUSARI (301) et S. BERNARDIS.

EN MÉDAILLON : La première série du 110 mètres haies dans le Decathlon. De gauche à droite : D. V., DUGAN, H. M. OSBORN, G. JEKAS et G. SEMPÉ.

TABLERAU DES RÉSULTATS
CLASSEMENT GÉNÉRAL

Main table with columns for athlete names, nationalities, and performance metrics across three phases (1st, 2nd, 3rd). It includes sub-sections for 'CONCURRENTS' and 'NON CLASSES'.

NON PARTICIPANTS. — J. Polese, Autr.; E. Weilheim, Autr.; H. Wolkmar, Autr.; D. Carabatis, Grec.; S.-M. Cator, Hant.; C. Butti, Ital.; A. Palmieri, Ital.; O. Gulli, Norv.; F. Fuhrherr, T.-Sl.; J. Sreboda, T.-Sl.







22. E. R. THOMPSON, Arg., 10 m. 345, 500 P., 50, (2e Sér.).
23. G. SEMPE, Fran., 10 m. 335, 449 P., 50, (1re Sér.).
24. E. NILSSON, Suède, 10 m. 095, 475 P., 50 (2e Sér.).
25. A. MEIER, Suis., 10 m., 466 P., (1re Sér.).
26. S. BENARDIS, Grèce, 9 m. 895, 455 P., 50, (2e Sér.).
27. D. V. DUIGAN, Aust., 9 m. 735, 439 P., 50, (2e Sér.).
28. C. BUCHER, Suis., 9 m. 71, 437 P., (1re Sér.).
29. E. NEUMANN, Esth., 9 m. 63, 429 P., (2e Sér.).
30. W. F. SHANAHAN, Irl., 9 m., 615, 427 P., 50, (2e Sér.).
31. T. NOTO, Jap., 9 m. 555, 421 P., 50, (2e Sér.).
32. E. RAHN, Esth., 9 m. 525, 418 P., 50, (1re Sér.).
33. D. G. SLACK, Gr.-Br., 8 m. 765, 342 P., 50, (1re Sér.).
34. J. RUTH, Belg., 8 m. 74, 340, P., (2e Sér.).
35. E. B. ARMAND, Haïti, 8 m. 65, 331 P., (1re Sér.).

CLASSEMENT PARTICULIER  
A CHAQUE EPREUVE

**SAUT EN HAUTEUR**  
(4e des dix épreuves)

VENDREDI 11 JUILLET  
Réunion N° 49  
Nombre de Séries : 2

1. H. M. OSBORN, E. U., 1 m. 97, 1.056 P. (1re Sér.).
2. E. C. NORTON, E. U., 1 m. 92, 986 P., (2e Sér.).
3. H. JANSSON, Suède, 1 m. 83, 860 P., (1re Sér.).
4. E. G. SUTHERLAND, Af-S., 1 m. 80, 818 P., (1re Sér.).
- I. YRJOLA, Finl., 1 m. 80, 818 P., (2e Sér.).
6. A. KLUMBERG, Esth., 1 m. 75, 748 P., (2e Sér.).
- D. V. DUIGAN, Aust., 1 m. 75, 748, P., (2e Sér.).
8. A. HUUSARI, Finl., 1 m. 70, 678 P., (1re Sér.).
- A. CEJZIK, Polog., 1 m. 70, 678 P., (1re Sér.).
- V. EVER, Esth., 1 m. 70, 678 P., (1re Sér.).
- G. JEKALS, Lett., 1 m. 70, 678 P., (2e Sér.).
- E. K. THOMPSON, Arg., 1 m. 70, 678 P., (2e Sér.).
- W. F., SHANAHAN, Irl., 1 m. 70, 678 P., (2e Sér.).
- J. RUTH, Belg., 1 m. 70, 678 P., (2e Sér.).
- E. GERSPACH, Suis., 1 m. 70, 678 P., (2e Sér.).
16. D. G. SLACK, Gr.-Br., 1 m. 65, 608 P., (1re Sér.).
- G. SEMPE, Fran., 1 m. 65, 608 P., (1re Sér.).
- A. CONTOLI, Ital., 1 m. 65, 608 P., (1re Sér.).
- E. SEUMANN, Esth., 1 m. 65, 608 P., (2e Sér.).
- B. FASTEN, Suède, 1 m. 65, 608 P., (2e Sér.).
21. C. BUCHER, Suis., 1 m. 60, 538 P., (1re Sér.).
- G. MÉDECIN, Mona., 1 m. 60, 538 P., (1re Sér.).
- D. GASPAR, Y.-Sla., 1 m. 60, 538 P., (1re Sér.).
- E. B. ARMAND, Haïti, 1 m. 60, 538 P., (1re Sér.).
- H. G. FRIEDA, E. U., 1 m. 60, 538 P., (1re Sér.).
- E. SOMFAY, Hong., 1 m. 60, 538 P., (1re Sér.).
- H. DE KEIZER, Hull., 1 m. 60, 538 P., (1re Sér.).
- E. RAHN, Esth., 1 m. 60, 538 P., (1re Sér.).
- S. BENARDIS, Grèce, 1 m. 60, 538 P., (2e Sér.).
- P. YRJOLA, Finl., 1 m. 60, 538 P., (2e Sér.).
31. T. NOTO, Jap., 1 m. 50, 398 P., (2e Sér.).
- P. FERKOVIC, Y.-Sla., 1 m. 50, 398 P., (2e Sér.).
33. A. P. SPARK, Gr.-Br., 1 m. 40, 258 P., (2e Sér.).
- A. MEIER, Suis., sans performance, (1re Sér.).
- E. NILSSON, Suède, sans performance, (2e Sér.).

CLASSEMENT PARTICULIER  
A CHAQUE EPREUVE

**400 MÈTRES PLAT**

(Cinquième des dix épreuves)  
VENDREDI 11 JUILLET  
Réunion N° 49  
Nombre de Séries : 12

1. T. NOTO, Jap., 51 s. 2/5, 879 P., 68, (2e Sér.).
2. J. RUTH, Belg., 51 s. 4/5, 864 P., 64, (10e Sér.).
3. D. V. DUIGAN, Aust., 52 s., 857 P., 12, (5e Sér.).
- E. R. THOMPSON, Arg., 52 s., 857 P., 12, (12e Sér.).
5. G. MÉDECIN, Mona., 53 s. 819 P., 52 (1re Sér.).
- E. B. ARMAND, Haïti, 53 s., 819 P., 52, (6e Sér.).
- E. C. NORTON, E. U., 53 s., 819 P., 52, (8e Sér.).
8. H. M. OSBORN, E. U., 53 s. 1/5, 812 P., (11e Sér.).
9. A. HUUSARI, Finl., 53 s. 2/5, 804 P., 48, (4e Sér.).
- E. GERSPACH, Suis., 53 s. 2/5 804 P., 48, (9e Sér.).
11. E. RAHN, Esth., 53 s. 3/5, 796 P., 96, (8e Sér.).
12. I. H. YRJOLA, Finl., 54 s., 781 P., 92, (3e Sér.).
- C. BUCHER, Suis., 54 s., 781 P., 92, (5e Sér.).
- H. G. FRIEDA, E. U., 54 s., 781 P., 92, (6e Sér.).
15. H. JANSSON, Suède, 54 s. 1/5, 774 P., 40, (9e Sér.).
- G. JEKALS, Lett., 54 s. 1/5, 774 P., 40, (10e Sér.).
17. A. KLUMBERG, Esth., 54 s. 2/5, 766 P., 88, (5e Sér.).
18. B. FASTEN, Suède, 54 s. 3/5, 759 P., 36, (1re Sér.).
- H. DE KEIZER, Holl., 54 s. 3/5, 759 P., 36, (11e Sér.).
- P. YRJOLA, Finl., 54 s. 3/5, 759 P., 36, (4e Sér.).
21. P. FERKOVIC, Y.-Sla., 55 s., 744 P., 32, (4e Sér.).
22. A. MEIER, Suis., 55 s. 1/5, 736 P., 80, (7e Sér.).
- D. G. SLACK, Gr.-Br., 55 s. 1/5, 736 P., 80, (2e Sér.).
24. A. CEJZIK, Polog, 55 s. 2/5, 729 P., 28, (2e Sér.).
- E. NEUMANN, Esth., 55 s. 2/5, 729 P., 28, (6e Sér.).
- W. F. SHANAHAN, Irl., 55 s. 2/5, 729 P., 28, (9e Sér.).
27. V. EVER, Esth., 55 s. 4/5 714 P., 24, (3e Sér.).
- A. CONTOLI, Ital., 55 s. 4/5, 714 P., 24, (3e Sér.).
29. E. G. SUTHERLAND, Af.-S., 56 s., 706 P., 72, (7e Sér.).
30. G. SEMPE, Fran. 56 s. 4/5, 676 P., 64, (1re Sér.).
31. S. BENARDIS, Grèce. 57 s. 3/5, 646 P., 56, (12e Sér.).
32. A. P. SPARK, Gr.-Br., 59 s., 593 P., 92, (11e Sér.).
33. D. GASPAR, Y.-Sla. 1 m. 2 s. 1/5, 473 P., 60. (7e Sér.).

CLASSEMENT PARTICULIER  
A CHAQUE EPREUVE

**110 MÈTRES HAIES**

(Sixième des dix épreuves)  
Samedi 12 Juillet  
Réunion N° 50  
Nombre de séries : 8

1. H. M. OSBORN, E. U., 16 s., 905 P., (1re Sér.).
2. A. HUUSARI, Finl., 16 s. 3/5, 848 P., (2e Sér.).
- E. C. NORTON, E. U., 16 s. 3/5. 848 P., (3e Sér.).
- E. G. SUTHERLAND, Af. S., 16 s. 3/5, 848 P., (5e Sér.).
3. W. F. SHANAHAN, Irl., 16 s. 4/5, 829 P., (4e Sér.).

- E. GERSPACH, Suis., 16 s. 4/5, 829 P., (6e Sér.).

- J. RUTH, Belg., 16 s. 4/5, 829 P., (5e Sér.).
8. E. NEUMANN, Esth., 17 s., 810, P., (2e Sér.).
- A. MEIER, Suis., 17 s., 810 P., (3e Sér.).
10. T. NOTO, Jap., 17 s. 1/5, 791 P., (8e Sér.).
- G. SEMPE, Fran., 17 s. 1/5, 791 P., (1re Sér.).
11. A. CONTOLI, Ital., 17 s. 2/5, 772 P., (7e Sér.).
13. D. G. SLACK, Gr.-Br., 17 s. 3/5, 753 P., (4e Sér.).
- A. KLUMBERG, Esth., 17 s. 3/5, 753 P., (8e Sér.).
15. JEKALS, Lett., 17 s. 4/5, 734 P., (1re Sér.).
- H. JANSSON, Suède, 17 s. 4/5, 734 P., (3e Sér.).
- E. R. THOMPSON, Arg., 17 s. 4/5, 734 P., (5e Sér.).
- A. CEJZIK, Polog., 17 s. 4/5, 734 P., (6e Sér.).
19. G. MÉDECIN, Mona., 18 s., 715 P., (2e Sér.).
20. E. RAHN, Esth., 18 s. 2/5, 677 P., (4e Sér.).
- C. BUCHER, Suis., 18 s. 2/5, 677 P., (5e Sér.).
22. P. YRJOLA, Finl., 18 s. 4/5, 639 P., (6e Sér.).
23. E. B. ARMAND, Haïti, 19 s., 620 P., (3e Sér.).
- H. DE KEIZER, Holl., 19 s., 620 P., (4e Sér.).
- H. G. FRIEDA, E. U., 19 s., 620 P., (8e Sér.).
26. S. BENARDIS, Grèce, 19 s., 1/5. 601 P., (7e Sér.).
27. P. FERKOVIC, Y.-Sla., 20 s. 2/5, 487 P., (7e Sér.).

Déclassés : D. V. DUIGAN, Aust.  
B. FASTEN, Suède.  
A. P. SPARK, Gr.-Br.  
I. H. YRJOLA, Finl.

CLASSEMENT PARTICULIER  
A CHAQUE EPREUVE

**LANCEMENT DU DISQUE**

(7e des dix épreuves)

SAMEDI 12 JUILLET  
Réunion N° 50  
Nombre de séries : 2.

1. H. DE KEIZER, Holl. 38 m. 41, 741 P., 60, (1re Sér.).
2. P. YRJOLA, Finl., 38 m. 14, 731 P., 34, (2e Sér.).
3. A. CEJZIK, Polog, 37 m. 385, 702 P., 65, (1re Sér.).
4. A. KLUMBERG, Esth., 36 m. 795. 680 P., 23, (2e Sér.).
5. H. G. FRIEDA, E. U., 35 m. 095, 615 P., 63, (1re Sér.).
6. C. BUCHER, Suis., 34 m. 78, 603 P., 66, (1ere Sér.).
7. H. M. OSBORN, E. U., 34 m., 51, 593 P., 40, (2e Sér.).
8. E. GERSPACH, Suis., 33 m. 91, 570 P., 60, (2e Sér.).
9. A. HUUSARI, Finl., 33 m. 15, 541 P., 72, (1re Sér.).
10. E. C. NORTON, E. U., 33 m. 11, 540 P., 20, (2e Sér.).
11. A. A. SPARK, Gr.-Br., 33 m. 085. 539 P., 25, (2e Sér.).
12. A. CONTOLI, Ital., 32 m. 92, 532 P., 98, (1re Sér.).
13. G. JEKALS, Lett., 32 m. 25, 507 P., 52, (2e Sér.).
14. H. JANSSON, Suède, 32 m. 08, 501, P., 06, (1re Sér.).
15. G. SEMPE, Fran., 32 m. 04, 499 P., 54, (1re Sér.).
16. E. R. THOMPSON, Arg., 30 m. 895, 456 P., 03, (2e Sér.).
17. E. G. SUTHERLAND, Af.-S., 30 m. 83, 453 P., 56, (1re Sér.).
18. S. BENARDIS, Grèce, 30 m. 56, 443 P., 30, (2e Sér.).
19. E. NEUMANN, Esth., 28 m. 46, 363 P., 50, (2e Sér.).
20. G. MÉDECIN, Mona, 27 m. 65, 332 P., 72, (1re Sér.).
21. P. FERKOVIC, Y.-Sla., 25 m. 895, 266 P., 03, (2e Sér.).
22. W. F. SHANAHAN, Irl., 25 m. 06, 234 P., 30, (2e Sér.).
23. D. G. SLACK, Gr.-Br., 24 m. 32, 206 P., 18, (1re Sér.).
24. J. RUTH, Belg., 23 m. 87, 189 P., 08, (2e Sér.).
25. T. NOTO, Jap., 23 m. 61, 179 P., 20, (2e Sér.).
26. E. B. ARMAND, Haïti, 21 m. 885, 113 P., 65, (1re Sér.).
- E. RAHN, Esth., sans performance.



CLASSEMENT PARTICULIER  
A CHAQUE EPREUVE

SAUT A LA PERCHE

(Huitième des dix épreuves)

SAMEDI 12 JUILLET

Réunion N° 50

Nombre de séries : 2

1. E. C. NORTON, E. U., 3 m. 80, 919 P., (2<sup>e</sup> Sér.).
2. H. DE KEIZER, Holl., 3 m. 50, 757 P., (1<sup>re</sup> Sér.).  
H. M. OSBORN, E. U., 3 m. 50, 757 P., 2<sup>e</sup> Sér.).
4. H. G. FRIEDA, E. U., 3 m. 40, 703 P., (1<sup>re</sup> Sér.).  
E. GERSPACH, Suis., 3 m. 40, 703 P., (2<sup>e</sup> Sér.).
6. E. G. SUTHERLAND, Af.-S., 3 m. 30, 649 P., (1<sup>re</sup> Sér.).  
A. KLUMBERG, Esth., 3 m. 30, 649 P., (2<sup>e</sup> Sér.).  
E. NEUMANN, Esth., 3 m. 30, 649 P., (2<sup>e</sup> Sér.).  
P. FERKOVIC, Y.-Sla., 3 m. 30, 649 P., (2<sup>e</sup> Sér.).
10. A. HUUSARI, Finl., 3 m. 20, 595 P., (1<sup>re</sup> Sér.).  
E. B. ARMAND, Haiti, m. 20, 595 P., (1<sup>re</sup> Sér.).  
J. RUTH, Belg., 3 m. 20, 595 P., (2<sup>e</sup> Sér.).
13. A. CONTOLI, Ital., 3 m. 10, 541 P., (1<sup>re</sup> Sér.).  
H. JANSSON, Suède, 3 m. 10, 541 P., (1<sup>re</sup> Sér.).
15. S. BENARDS, Grèce, 2 m. 92, 443 P., 80, (2<sup>e</sup> Sér.).
16. A. CEJZIK, Polog., 2 m. 90, 433 P., (1<sup>re</sup> Sér.).  
C. BUCHER, Suis., 2 m. 90, 433 P., (1<sup>re</sup> Sér.).
18. W. F. SHANAHAN, Irl., 2 m. 82, 389 P., 80, (2<sup>e</sup> Sér.).
19. G. SEMPE, Fran., 2 m. 80, 379 P., (1<sup>re</sup> Sér.).  
E. RAHN, Esth., 2 m. 80, 379 P., (1<sup>re</sup> Sér.).
21. P. YRJOLA, Finl., 2 m. 73, 341 P., 20, (2<sup>e</sup> Sér.).  
E. R. THOMPSON, Arg., 2 m. 73, 341 P., 20, (2<sup>e</sup> Sér.).
23. D. G. SLACK, Gr.-Br., 2 m. 60, 271 P., (1<sup>re</sup> Sér.).
24. G. JEKALS, Lett., 2 m. 53, 233 P., 20, (2<sup>e</sup> Sér.).
25. T. NOTO, Jap., 2 m. 30, 109 P., (2<sup>e</sup> Sér.).  
G. MÉDECIN, Mona, sans performance.

CLASSEMENT PARTICULIER  
A CHAQUE EPREUVE

LANCEMENT DU JAVELOT

(9<sup>e</sup> des dix épreuves)

SAMEDI 12 JUILLET

Réunion N° 50

Nombre de séries : 2.

1. A. KLUMBERG, Esth., 57 m. 70, 909 P., 25, (2<sup>e</sup> Sér.).
2. H. G. FRIEDA, E. U., 54 m. 90, 832 P., 25, (1<sup>re</sup> Sér.).
3. A. HUUSARI, Finl., 53 m. 65, 797 P., 875, (1<sup>re</sup> Sér.).
4. P. YRJOLA, Finl., 52 m. 93, 778 P., 075, (2<sup>e</sup> Sér.).
5. E. G. SUTHERLAND, Af.-S., 51 m. 015, 725 P., 4125, (1<sup>re</sup> Sér.).
6. H. JANSSON, Suède, 47 m. 20, 620 P., 50, (1<sup>re</sup> Sér.).
7. A. CONTOLI, Ital., 46 m. 935, 613 P., 2125, (1<sup>re</sup> Sér.).
8. H. M. OSBORN, E. U., 46 m. 69, 606 P., 475, (2<sup>e</sup> Sér.).
9. A. CEJZIK, Polog., 46 m. 23, 593 P., 825, (1<sup>re</sup> Sér.).
10. E. GERSPACH, Suis., 44 m. 82, 555 P., 05, (2<sup>e</sup> Sér.).
11. H. DE KEIZER, Holl., 44 m. 66, 550 P., 65, (1<sup>re</sup> Sér.).
12. E. R. THOMPSON, Arg., 43 m. 37, 515 P., 175, (2<sup>e</sup> Sér.).
13. G. JEKALS, Lett., 43 m. 02, 505 P., 55, (2<sup>e</sup> Sér.).
14. E. C. NORTON, E. U., 42 m. 09, 479 P., 975, (2<sup>e</sup> Sér.).
15. E. NEUMANN, Esth., 40 m. 69, 441 P., 475, (2<sup>e</sup> Sér.).

16. S. BRNARDIS, Grèce, 40 m. 64, 440 P., 10, (2<sup>e</sup> Sér.).
17. C. BUCHER, Suis., 39 m. 415, 406 P., 4125, (1<sup>re</sup> Sér.).
18. W. F. SHANAHAN, Irl., 39 m., 395 P., (2<sup>e</sup> Sér.).
19. E. RAHN, Esth., 38 m. 38, 377 P., 95, (1<sup>re</sup> Sér.).
20. P. FERKOVIC, Y.-Sla., 36 m. 59, 328 P., 725, (2<sup>e</sup> Sér.).
21. D. G. SLACK, Gr.-Br., 36 m. 11, 315 P., 525, (1<sup>re</sup> Sér.).
22. T. NOTO, Jap., 35 m. 22, 291 P., 05, (2<sup>e</sup> Sér.).
23. J. RUHT, Belg., 32 m. 28, 210 P., 20, (2<sup>e</sup> Sér.).
24. G. MÉDECIN, Mona., 30 m. 68, 166 P., 20, (1<sup>re</sup> Sér.).  
E. B. ARMAND, Haiti, 11 m. 64, 166 P., 20, (1<sup>re</sup> Sér.).

CLASSEMENT PARTICULIER  
A CHAQUE EPREUVE

1.500 METRES PLAT

(Dernière des dix épreuves)

SAMEDI 12 JUILLET

Réunion N° 50

Nombre de séries : 5

1. E. R. THOMPSON, Arg., 4 m. 32 s. 2/5, 786 P., 40, (2<sup>e</sup> Sér.).
2. J. RUTH, Belg., 4 m. 36 s. 2/5, 762 P., 40, (5<sup>e</sup> Sér.).
3. P. FERKOVIC, Y.-Sla., 4 m. 37 s., 758 P., 80, (5<sup>e</sup> Sér.).
4. A. HUUSARI, Finl., 4 m. 37 s. 1/5, 757 P., 60, (5<sup>e</sup> Sér.).
5. E. B. ARMAND, Haiti, 4 m. 42 s. 2/5, 726 P., 40, (1<sup>re</sup> Sér.).
6. E. RAHN, Esth., 4 m. 44 s., 716 P., 80, (2<sup>e</sup> Sér.).
7. T. NOTO, Jap., 4 m. 45 s. 4/5, 706 P., (3<sup>e</sup> Sér.).
8. G. MÉDECIN, Mona., 4 m. 49 s. 3/5, 683 P., 20, (3<sup>e</sup> Sér.).
9. H. M. OSBORN, E. U., 4 m. 50 s., 680 P., 80, (1<sup>re</sup> Sér.).
10. A. CONTOLI, Ital., 4 m. 56 s., 644 P., 80, (5<sup>e</sup> Sér.).
11. C. BUCHER, Suis., 4 m. 57 s. 1/5, 637 P., 60, (2<sup>e</sup> Sér.).
12. H. G. FRIEDA, E. U., 5 m. 2 s. 3/5, 605 P., 20, (5<sup>e</sup> Sér.).
13. E. GERSPACH, Suis., 5 m. 8 s. 1/5, 571 P., 60, (4<sup>e</sup> Sér.).
14. P. YRJOLA, Finl., 5 m. 8 s. 3/5, 569 P., 20, (4<sup>e</sup> Sér.).
15. A. CEJZIK, Polog., 5 m. 11 s. 3/5, 551 P., 20, (2<sup>e</sup> Sér.).
16. D. G. SLACK, Gr.-Br., 5 m. 11 s. 4/5, 550 P., (4<sup>e</sup> Sér.).
17. H. DE KEIZER, Holl., 5 m. s. 2/5, 528 P., 40, (3<sup>e</sup> Sér.).
18. A. KLUMBERG, Esth., 5 m. 16 s., P., 80, (1<sup>re</sup> Sér.).
19. G. JEKALS, Lett., 5 m. 19 s., 506 P., 80, (3<sup>e</sup> Sér.).  
E. G. SUTHERLAND, Af.-S., 5 m. 19 s., 506 P., 80, (4<sup>e</sup> Sér.).
21. H. JANSSON, Suède, 5 m. 22 s., 488 P., 80, (1<sup>re</sup> Sér.).
22. S. BENARDES, Grèce, 5 m. 25 s. 3/5, 467 P., 20, (3<sup>e</sup> Sér.).
23. E. NEUMANN, Esth., 5 m. 32 s. 2/5, 426 P., 40, (4<sup>e</sup> Sér.).
24. E. C. NORTON, E. U., 5 m. 38 s., 392 P., 80, (2<sup>e</sup> Sér.).
25. W. F. SHANAHAN, Irl., 5 m. 41 s. 2/5, 372 P., 40, (1<sup>re</sup> Sér.).

LES VAINQUEURS OLYMPIQUES

- 1896 ATHÈNES, pas créée.  
1900 PARIS, pas créée.  
1904 ST-LOUIS, pas créée.  
1908 LONDRES, pas créée.  
1912 STOCKHOLM, H. WIESLANDER, Suède, ..... 7724 P. 495  
1916 (n'a pas eu lieu).  
1920 ANVERS, El. LOVLAND, Norvège ..... 6804 P. 35  
1924 PARIS, H. M. OSBORN, Etats-Unis, ..... 7710 P. 775

RECORD OLYMPIQUE

H. WIESLANDER (Suède), Stockholm, 1912 ..... 7724 P. 495

RECORD DU MONDE

H. M. OSBORN, (Etats-Unis), Paris 1924 ..... 7710 P. 775

La performance de H. WIESLANDER (Suède) ne fut pas reconnue comme record du Monde, H. WIESLANDER n'ayant été déclaré vainqueur du Decathlon aux jeux de 1912 qu'après déclassement de THORPE (Etats-Unis).

CLASSEMENT DES NATIONS

- 1<sup>o</sup> ETATS-UNIS, 15 points (1<sup>o</sup> H. M. OSBORN, 10 p. ; 2<sup>o</sup> E. C. NORTON, 5 p.).  
2<sup>o</sup> ESTHONIE, 4 points (3<sup>o</sup> A. KLUMBERG, 4 p.).  
3<sup>o</sup> FINLANDE, 3 points (4<sup>o</sup> A. HUUSARI, 3 p.).  
4<sup>o</sup> AFRIQUE DU SUD, 2 points (5<sup>o</sup> E. G. SUTHERLAND, 2 p.).  
5<sup>o</sup> SUISSE, 1 point (6<sup>o</sup> E. GERSPACH, 1 p.).

ÉPREUVE N° 23  
CROSS-COUNTRY  
(ÉPREUVE INDIVIDUELLE)

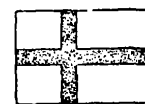
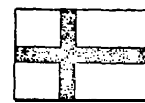

1<sup>er</sup> P. NURMI  
Finlande

2<sup>e</sup> V. RITOLA  
Finlande

3<sup>e</sup> R. JOHNSON  
Etats-Unis

CONSIDÉRATIONS GÉNÉRALES

L'épreuve se disputa par une chaleur véritablement caniculaire : 45° au soleil, et cela entraîna des accidents qui fussent pu se terminer de façon tragique. Le parcours, entièrement plat et d'une distance totale de 10 kms. 650, était presque uniquement composé de prairies (10 kms), les 650 mètres restants de cendrée. Ce parcours, aux environs du Stade, se repartissait ainsi : une première boucle de départ de 1 km. 860 tracée sur le terrain d'entraînement attenant au Stade, une ligne droite de 675 mètres rejoignant une seconde boucle en bordure de la Seine de 3 kms 420 à couvrir deux fois ; à nouveau la ligne droite de 675 mètres ; puis les concurrents gagnaient la Porte de Marathon (300 mètres) et accomplissaient 300 mètres sur la piste jusqu'à la ligne.

Parcours entièrement sans ombre et nous l'avons dit sous un soleil de 45°. Même un chemin creux que les concurrents avaient à emprunter le long de la ligne de la Seine, constituait une véritable étuve où l'air surchauffé avait une température d'au moins 60°. Ce passage fut fatal à nombre de coureurs. Sur 38 partants, 23 abandonnèrent et quelques-uns, notamment le Suédois TURESSON, furent victimes d'insolations sérieuses.

La liste des inscrits comportait 14 nations et 55 coureurs. Au départ, 38 coureurs et 10 nations seulement se présentèrent : la Belgique, l'Equateur, le Luxembourg, et le Mexique ayant déclaré forfait. Parmi les individuels notoires non partants, citons le champion anglais COTTERELL et les Belges VAS DEN BROELLE et VAN CAMPENHOUT.

Age moyen des concurrents très nettement supérieur à 25 ans NURMI en a 27, RITOLA et WIDE 28, JOHNSON et FAGER 33, HEUET 32

# LE CROSS - COUNTRY



Le peloton de tête à 800 mètres du départ (Sortie du Stade) :  
E. Wide (746) mène devant P. Nurmi (323), J. E. Webster (486)  
J. C. Benham, V. Ritola et E. Harper.

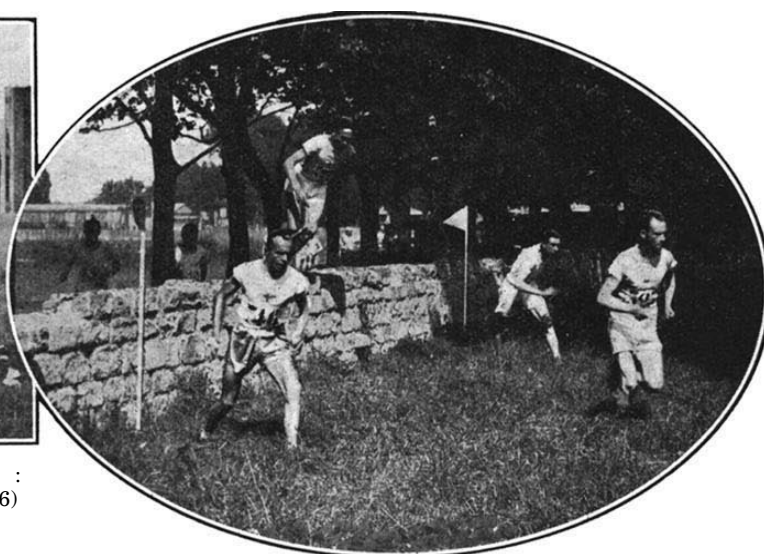

Le saut d'un mur après 2300 mètres. P Nurmi (323) mène devant  
E. Wide (746), J. C. Benham tandis que V. Ritola franchit  
l'obstacle.

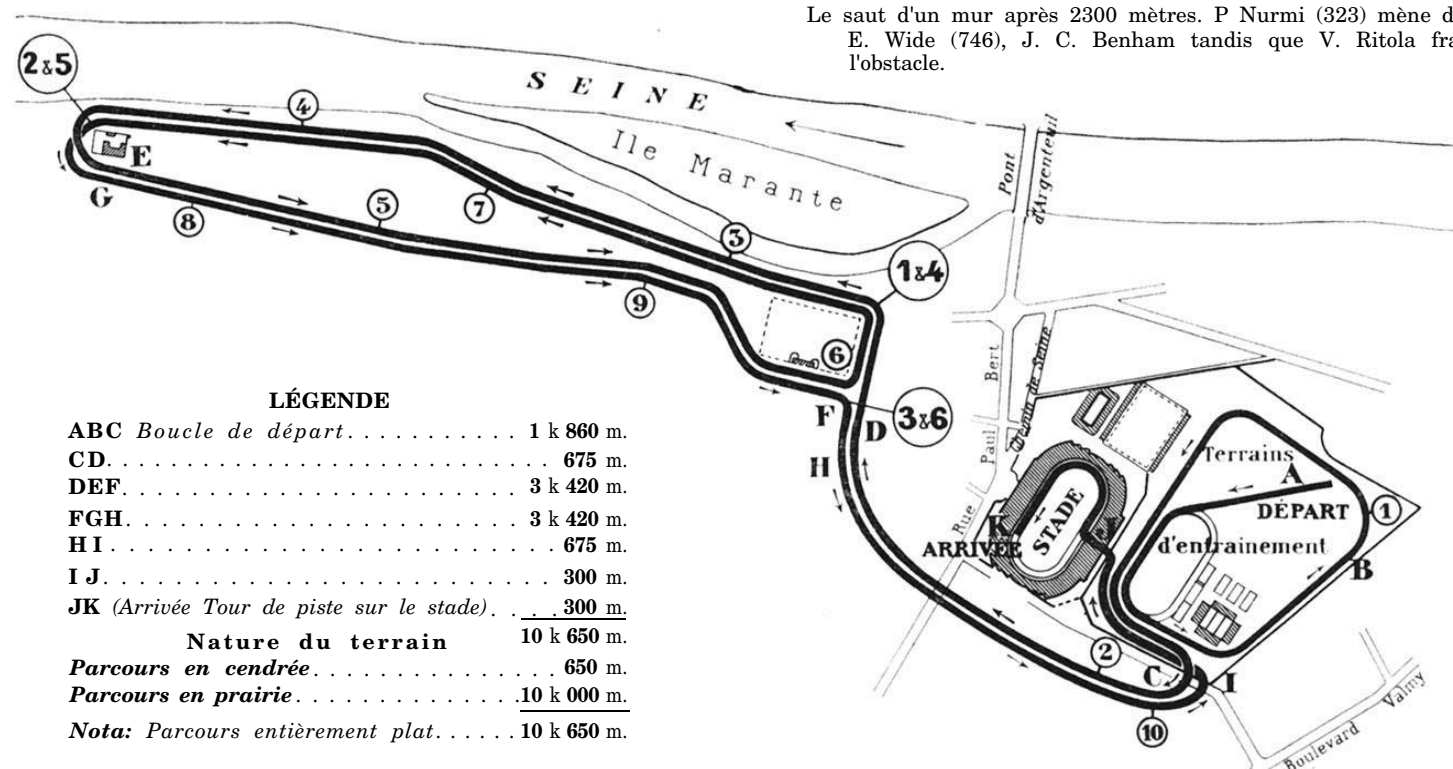

Le peloton des concurrents dans le chemin creux et l'escalade d'un talus après 3000 mètres de course.  
Au Milieu : Le plan du tracé de cross-country.

## LE CROSS-COUNTRY



Après 10.000 mètres de course P. NURMI mène très détaché.



Le deuxième peloton après 4000 mètres de course, R. Johnson (237) précède E. HARPER et S. EBELING.



P. NURMI fait son entrée sur la piste du Stade.



L'équipe des Etats-Unis deuxième du classement. De gauche à droite : A. STRODENROTH (6<sup>e</sup>), A. FAGER (8<sup>e</sup>), V. BOOTH (ab.), R. JOHNSON (3<sup>e</sup>), J. GRAY (ab.), J. HENIGAN (11<sup>e</sup>).



L'équipe de France troisième de classement. De gauche à droite : M. NORLAND (15<sup>e</sup>), R. MARCHAL (ab.), H. LAUVAUX (5<sup>e</sup>), G. HEUET (10<sup>e</sup>), A. LAUSEIG (ab.), L. DOLQUES (ab.)



L'arrivée de V. RITOLA classé deuxième



L'arrivée de P. NURMI le vainqueur

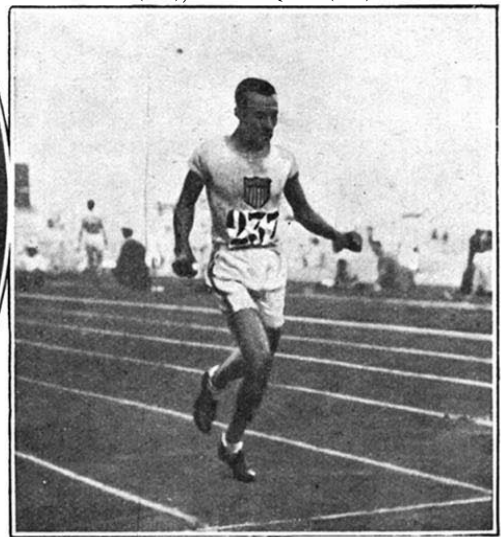

L'arrivée de R. JOHNSON classé troisième

ÉPREUVE N° 23. — CROSS-COUNTRY

(ÉPREUVE INDIVIDUELLE)

# TABLEAU DES RÉSULTATS

SAMEDI 12 JUILLET — Réunion N° 50

CLASSEMENT INDIVIDUEL ET SITUATION DES CONCURRENTS A CHAQUE CONTROLE

CLASSEMENT	NOMS DES CONCURRENTS	NATIONALITÉ	ORDRE DE PASSAGE AUX CONTROLES						ORDRE A L'ARRIVÉE (10 k. 650)	TEMPS
			N° 1	N° 2	N° 3	N° 4	N° 5	N° 6		
			(2 k. 700)	(4 k. 300)	(5 k. 900)	(6 k. 200)	(7 k. 800)	(9 k. 400)		
1	P. Nurmi	Finl.	4	3	1	1	1	1	1 <sup>er</sup>	32 <sup>M</sup> 54 <sup>S</sup> 4
2	V. Ritola	Finl.	3	2	2	2	2	2	2	34 19 2
3	R. Johnson	E.-U.	10	7	5	5	4	3	3	35 21
4	E. Harper	G.-Br.	5	6	6	6	5	4	4	35 45 2
5	H. Lauvaux	Fran.	34	31	23	14	9	7	5	36 44 4
6	A. Studenroth	E.-U.	23	22	17	11	7	6	6	36 45 2
NON CLASSÉS	C. Martinenghi	Ital.	20	21	16	13	8	8	7	37 1
	A. Fager	E.-U.	32	32	26	19	13	12	8	37 40 3
	L. Richardson	Af-S.	25	28	25	20	14	12	9	37 46
	G. Heuet	Fran.	21	16	14	23	17	16	10	37 52
	J. Henigan	E.-U.	31	27	24	17	16	15	11	38
	H. Iijmätäinen	Finl.	19	15	19	15	11	9	12	38 18
	F. Velasco-Cuello	Espa.	33	34	28	22	18	17	13	39 7 3
	M. Pena-Meral	Espa.	37	36	32	25	19	18	14	41 34
	M. Norland	Fran.	34	30	30	24	20	19	15	41 48 3
	ONT ABANDONNÉ	I. Andia-Aguilar	Espa.	12	11	8	7	6	5	
A. Sewel		G.-Br.	35	29	21	16	12	10		
J. Gray		E.-U.	27	23	18	12	10	11		
R. Marchal		Fran.	11	35	27	21	15	14		
E. Wide		Suède.	1	1	3	3	3			
V. Sipilä		Finl.	14	12	7	4				
S. Turesson		Suède.	8	8	9	8				
J. Benham		G.-Br.	2	4	11	9				
V. Booth		E.-U.	17	10	10	10				
J. Ryan		Irla.	28	25	22	18				
S. Ebeling		Suède.	9	9	4					
G. Bergstrom		Suède.	7	5	12					
E. Rastas		Finl.	18	14	13					
A. Lauseig		Fran.	15	18	15					
J. Dieguez		Espa.	13	17	20					
C. Speroni		Ital.	29	37	29					
A. Palma-Iturraspe		Espa.	26	24	31					
M. Palau-Claveras		Espa.	10	33	33					
E. Berg		Finl.	22	13	34					
J. Webster		G.-Br.	6	19						
L. Dolques	Fran.	16	20							
J. Williams	G.-Br.	36	26							
A. Gomes	Brés.	38	38							

NON PARTANTS — G. Bertrand, Belg. ; L. Cattelain, Belg. ; L. de Grande, Belg. ; J.-F. Van Campenhout, Belg. ; G. Van den Broele, Belg. ; C. Van de Velde, Belg. ; A. Jarrin, Equa. ; B. Villacis, Equa. ; W.-M. Cotterell, G.-Br. ; M. Mangascia, Ital. ; T. Redda, Ital. ; M. Hoffmann, Lux. ; F. Cuevos, Mexi. ; P. Curiel, Mexi. ; J. Escutia, Mexi. ; D. Esclava, Mexi. ; H. Skogström, Suède.



et le Sud Africain RICHARDSON, vétéran de l'épreuve, qui finit 9<sup>e</sup>, 42 ans.

Et voici le récit de la course. Des le départ, WIDE, NURMI et RITOLA prennent la tête et ne tardent pas à lâcher leurs adversaires. Au premier contrôle (2 kms 700) ils sont déjà bien décollés. BENHAM, BERGSTROM, HARPER et JOHNSON suivent. Après le parcours de la première grande boucle NURMI s'échappe et au 3<sup>e</sup> contrôle (5 kms. 900), il a plus de 100 mètres d'avance sur RITOLA que suit WIDE à 50 mètres. Dès lors, c'est fini, et NURMI augmentera progressivement son avance, pour franchir victorieusement très frais, la ligne d'arrivée, alors que RITOLA n'est pas encore apparu à la Porte de Marathon. RITOLA a donc plus de 300 mètres de retard. Puis arrivent JOHNSON et HARPER. Mais derrière eux, c'est le drame ! Wide 3<sup>e</sup> encore à 2 kilomètres de l'arrivée, tombe vers le 9<sup>e</sup> kilomètre. L'Espagnol ANDIAAGUILAR pénètre 5<sup>e</sup> sur la piste et s'effondre la porte de Marathon à peine franchie. Le Français Marchal entre 10<sup>e</sup> et à 30 mètres du but s'écroule. Et parmi les autres abandonnent ceux de BENHAM et TURESSON, longtemps parmi les hommes de tête, de l'Irlandais RYAN, des Finlandais SYPILA et RASTAS, du Suédois BERGSTROM, de Anglais WEBSTER, du Français DOLQUES.

Telle fut cette course, dont le public ne put suivre les phases autrement que par le haut-parleur, qui, grâce à des postes de T.S.F. installés sur le parcours le renseignait sur les passages aux différents contrôles. Mais par le spectacle presque tragique auquel il assista sur la piste même à l'arrivée, il put se faire une idée du caractère émouvant de cette course qui mit à l'épreuve comme jamais sans doute aucune autre, le courage et la volonté des concurrents.

Au classement par nations, la Finlande, grâce à NURMI et RITOLA, triomphait aisément avec 15 points. Les Etats-Unis en comptaient 5, la Grande Bretagne 3 et la France 2.

## LISTE DES ENGAGÉS

	Engagés	Participants
Nations . . . . .	14	10
Individuels . . . . .	55	38

**Afrique du Sud.** — L. RICHARDSON, 42 ans, N. Cl.

**Belgique.** — G. BERTRAND, N. Part. — L. CATTELAÏN, N. Part. — L. DE GRANDE, N. Part. — J. F. VAN CAMPENHOUT, N. Part. — G. VAN DEN BROELE, N. Part. — C. VAN DE VELDE, N. Part.

**Brésil.** — A. GOMES, 25 ans, Aband.

**Equateur.** — A. JARRIN, N. Part. — B. VILLACIS, N. Part.

**Espagne.** — J. ANDIA AGUILAR, 26 ans, Aband. — J. DIEGUEZ, Aband. — M. PALAU-CLAVERAS, Aband. — A. PALMA-ITURRASPE, Aband. — M. PENA-MERAL, 27, ans, N. Cl. — F. VELASCO-CUELLO, 22 ans, N. Cl.

**Etats-Unis.** — V. BOOTH, 26 ans, Aband. — J. GRAY, 30 ans, Aband. — J. HENIGAN, 32 ans, N. Cl. — A. FAGER, 33 ans, N. Cl. — R. JOHNSON, 33 ans, 3<sup>e</sup> — A. STUDENROTH, 25 ans, 6<sup>e</sup>.

**Finlande.** — E. BERG, 26 ans, Aband. — H. LIIMATAINEN, 30 ans, N. Cl. — P. NURMI, 27, ans, 1<sup>er</sup>. — E. RASTAS, 30 ans, Aband. — V. RITOLA, 28 ans, 2<sup>e</sup>. — V. J. SIPILA, 27 ans, Aband.

**France.** — L. DOLQUES, 19 ans, Aband. — G. HEUET, 22 ans, N. Cl. — A. LANSEIG, 24 ans, Aband. — H. LAUVAUX, 24 ans, 5<sup>e</sup>. — R. MARCHAL, 23 ans, Aband. — M. NORLAND, 23 ans, N. Cl.

**Grande-Bretagne.** — J. C. BENHAM, 24 ans,

Aband. — W. M. COTTERELL, N<sup>e</sup>. Part. — E. HARPER, 22 ans, 4<sup>e</sup>. — A. N. SEWELL, 21 ans, Aband. — J. E. WEBSTER, 22 ans, Aband. — J. E. WILLIAMS, 27 ans, Aband.

**Irlande.** — J. J. RYAN, 31 ans Aband.

**Italie.** — M. MANGASCIA, N. Part. — C. MARTINENGI, 29 ans, N. Cl. — T. REDDA, N. Part. — C. SPERONI, 29 ans, Aband.

**Luxembourg.** — M. HOFFMAN, N. Part.

**Mexique.** — F. CUEVOS, N. Part. — P. CURIEL, N. Part. — J. ESCUTIA, N. Part. — D. ESLAVA, N. Part.

**Suède.** — G. BERGSTROM, 21 ans, Aband. — S. EBELING, 24 ans, Aband. — M. SKOGSTROM, N. Part. — S. TURESSON, 24 ans, Aband. — E. WIDE, 28 ans, Aband.

## CLASSEMENT DES NATIONS

1<sup>ere</sup> FINLANDE, 15 points (1<sup>er</sup> P. NURMI : 10 pts; 2<sup>e</sup> V. RITOLA: 5 pts).



P. NURMI

regagne son vestiaire après avoir remporté la victoire dans le cross-country.

2<sup>e</sup> ETATS-UNIS, 5 points (3<sup>e</sup> R. JOHNSON: 4 pts; 6<sup>e</sup> A. STUDENROTH: 1 p.).

3<sup>e</sup> GRANDE-BRETAGNE, 3 points (4<sup>e</sup> E. HARPER: 3 pts).

4<sup>e</sup> FRANCE, 2 points (5<sup>e</sup> FI. LAUVAUX: 2 pts).

## LES VAINQUEURS OLYMPIQUES

1896 ATHÈNES, pas créée.

1900 PARIS, d<sup>e</sup>

1904 ST-LOUIS, d<sup>e</sup>

1908 LONDRES, d<sup>e</sup>

1912 STOCKHOLM, H. KOLEHMAINEN, Finl. 45 m. 11 s. 3/5 (8 kms environ).

1916 (N'a pas eu lieu.

1920 ANVERS, P. NURMI, Finl., 27m. 15 s. (9 kms environ).

1924 PARIS, P. NURMI, Finl., 32 m. 54 s. 4/5 (10 k. 650 environ).

Aucun record.

## ÉPREUVE N° 24 CROSS-COUNTRY (ÉPREUVE PAR ÉQUIPES)

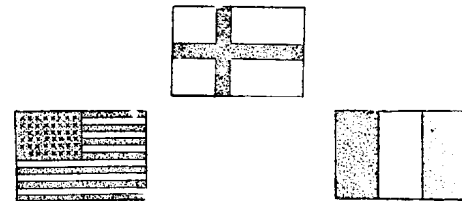

1<sup>ere</sup> FINLANDE

2<sup>e</sup> ETATS-UNIS

3<sup>e</sup> FRANCE

## CONSIDÉRATIONS GÉNÉRALES

Le cross-country par équipe n'a pas donné lieu à une épreuve supplémentaire et son classement fut établi d'après les résultats de l'épreuve individuelle.

Le nombre maximum des engagements était de 6 par pays, 3 comptant pour le classement de chaque équipe.

L'Article 53 du Règlement sportif de la Fédération Internationale Athlétique d'Amateurs définit comme suit la forme de classement des courses par équipes :

(( Sera gagnante l'équipe qui aura totalisé le minimum de points, en additionnant les places obtenues par les concurrents intervenant dans le classement. Les points obtenus par les équipiers n'intervenant pas dans le classement d'une équipe et les points obtenus par une équipe ne terminant pas l'épreuve avec le nombre d'équipiers prévu dans le classement seront décomptés)).

La liste des engagements et les résultats du Cross-Country Individuel établissent que sur les quatorze nations engagées, neuf étaient en mesure de prendre part au Cross-Country par équipes : Belgique, Espagne, Etats-Unis, Finlande, France, Grande-Bretagne, Italie, Mexique et Suède. Sept y participèrent, mais trois seulement ont vu leurs trois équipiers terminer la course.

## LISTE DES ENGAGÉS

	Engagés	Participants
Nations . . . . .	9	7
Individuels . . . . .	49	35

**Belgique.** — G. BERTRAND, N. Part. — L. CATTELAÏN, N. Part. — L. DE GRANDE, N. Part. — J. F. VAN CAMPENHOUT, N. Part. — G. VAN DEN BROELE, N. Part. — C. VAN DE VELDE, N. Part.

**Espagne.** — J. ANDIA AGUILAR, 26 ans, Aband. — J. DIEGUEZ, Aband. — M. PALAU-CLAVERAS, 23 ans, Aband. — A. PALMA-ITURRASPE, 22 ans, Aband. — M. PENA-MERAL, 27, ans, N. Cl. — F. VELASCO-CUELLO, 22 ans, N. Cl.

**Etats-Unis.** — V. BOOTH, 26 ans, Aband. — A. FAGER, 33 ans, 6<sup>e</sup>. — J. GRAY, 30 ans, Aband. — J. HENIGAN, 32 ans, N. Cl. — R. JOHNSON, 33 ans, 3<sup>e</sup>. — A. STUDENROTH, 25 ans, 5<sup>e</sup>.

**Finlande.** — E. BERG, 26 ans, Aband. — H. LIIMATAINEN, 30 ans, 8<sup>e</sup>. — P. NURMI, 27 ans, 1<sup>er</sup>. — E. RASTAS, 30 ans, Aband. — V. RITOLA, 28 ans, 2<sup>e</sup>. — V. J. SIPILA, 27 ans, Aband.

**France.** — L. DOLQUES, 19 ans, Aband. — G. HEUET, 22 ans, 7<sup>e</sup>. — A. LAUSEIG, 24 ans, Aband. — H. LAUVAUX, 24 ans, 4<sup>e</sup>. — R. MARCHAL, 23 ans, Aband. — M. NORLAND, 23 ans, 9<sup>e</sup>.

**Grande-Bretagne.** — J. C. BENHAM, 24 ans, Aband. — W. N. COTTERELL, N. Part. — E.

HARPER, 22 ans, N. Cl. — A. N. SEWELL, 21 ans, Aband. — J. E. WEBSTER, 22 ans, Aband. — J. E. WILLIAMS, 27 ans, Aband.

**Italie.** — M MANGASCIA N. PART. — C. MARTINENGHI, 29 ans, N. Cl. — T. REDDA, N. Part. — C. SPERONI, 29 ans, Aband.

**Mexique.** — F. CUEVOS, N. Part. — P. CURIEL, N. Part. — J. ESCUTIA, N. Part. — D. ESLAVA, N. Part.

**Suède.** — G. BERGSTROM, 21 ans, Aband. — S. EBELING, 24 ans, Aband. — H. SKOGSTROM, N. Part. — S. TURESSON, 24 ans, Aband. — E. WIDE, 28 ans, Aband.

## ÉPREUVE N° 25

### 400 MÈTRES RELAIS

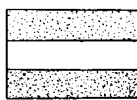
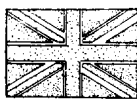

1<sup>re</sup> ETATS-UNIS

2<sup>e</sup> GRANDE-BRETAGNE

3<sup>e</sup> HOLLANDE

## RÉSULTATS DE L'ÉPREUVE

SAMEDI 12 JUILLET

Réunion N° 50

1<sup>er</sup> P. NURMI, Finl. ; 2<sup>e</sup> V. RITOLA, Finl. ; 3<sup>e</sup> R. JOHNSON, E. U. ; 4<sup>e</sup> H. LAUVAUX, Fran. ; 5<sup>e</sup> A. STUDENROTH, E. U. ; 6<sup>e</sup> A. FAGER, E. U. ; 7<sup>e</sup> G. HEUET, Fran. ; 8<sup>e</sup> H. LIIMATAINEN, Finl. ; 9<sup>e</sup> M. NORLAND, Fran.

**Non classés.** — E. HARPER, Gr.-Br. ; C. MARTINENGHI, Ital. ; J. HENIGAN, E. U. ; F. VELASCO-CUELLO, Espa ; M. PENA-MERAL, Espa.

### CLASSEMENT PAR ÉQUIPES

1<sup>re</sup> FINLANDE :  
1 + 2 + 8 = 11 points  
2<sup>e</sup> ETATS-UNIS :  
3 + 5 + 6 = 14 points  
3<sup>e</sup> FRANCE :  
4 + 7 + 9 = 20 points

**Non classés.** — GRANDE-BRETAGNE, 1 arrivant ; ITALIE, 1 arrivant ; ESPAGNE, 2 arrivants.

**A abandonné.** — SUEDE.

**Non partantes.** — BELGIQUE ; MEXIQUE.

### CLASSEMENT DES NATIONS

1<sup>re</sup> FINLANDE : 10 points ;  
2<sup>e</sup> ETATS-UNIS : 5 points ;  
3<sup>e</sup> France : 4 points.

### LES VAINQUEURS OLYMPIQUES

1896 Athènes, pas créée  
1900 Paris, d°  
1904 St-Louis, d°  
1908 Londres, d°  
1912 Stockholm, **SUÈDE** . . . . . 10 points  
(2<sup>e</sup> H. ANDERSSON ; 3<sup>e</sup> J. EKE ; 5<sup>e</sup> J. TERNSTROM).  
1916 (N'a pas eu lieu).  
1920 Anvers, **FINLANDE** . . . . . 10 points  
(1<sup>er</sup> P. NURMI ; 3<sup>e</sup> H. LIIMATAINEN ; 6<sup>e</sup> KOSKENNIEMI).  
1924 Paris, **FINLANDE** . . . . . 11 points  
(1<sup>er</sup> P. NURMI ; 2<sup>e</sup> V. RITOLA ; 8<sup>e</sup> H. LIIMATAINEN).

### CONSIDÉRATIONS GÉNÉRALES

Le 400 mètres relais (4 fois 100) fut disputé, les deux jours sous une température extrêmement chaude et sur une piste très sèche, conditions toutes deux favorables pour une épreuve de vitesse Ceci explique peut-être, en dehors de la qualité des concurrents, l'hécatombe de records qui eut lieu. les records Olympique et du monde qui appartenaient aux Etats-Unis (Anvers 1920) avec 42 s. 1/5



L'EQUIPE DE FINLANDE

De gauche à droite : V. J. Sipila, E. E. Berg, V. Ritola et P. Nurmi  
Manque H. Liimatainen ( 3<sup>e</sup> équipier classé 8<sup>e</sup>)

furent battus 6 fois au cours des 10 épreuves que comportaient séries, demi-finales et finales et égalés 2 fois ! Et pourtant ces records avaient été établis par la fameuse équipe PADDOCK, MURCHISON, SCHOLZ et KINSKEY ! Il est juste de dire que la température était plus favorable à Colombes qu'à Anvers et la piste plus vite aussi, d'autant qu'à Anvers, le parcours comportait deux virages au lieu d'un seul à Colombes. Il est à peine besoin d'ajouter que la victoire des Etats-Unis fut des plus régulières. Elle fit 41 s. 1/5 dans sa série et 41 s. dans sa demi-finale et dans la finale. Pourtant elle ne comptait qu'un seul des 4 représentants Américains dans le 100 mètres olympique individuel. Les 3 autres étaient des hommes frais, peut-être moins vites que BOWMANN, SCHOLZ et PADDOCK, mais possédant une admirable technique du relais. Aussi vites ou presque, les représentants Britanniques furent battus précisément par l'infériorité de leur technique. Celle de la Hollande était parfaite et c'est ce qui lui valut, à la surprise quasi-générale, de prendre la 2<sup>e</sup> place. La Suisse termina 4<sup>e</sup>, mais fut déclassée pour un relai pris hors de la limite. Et la Hongrie battit la France de justesse,

celle-ci étant victime de la façon tout à fait déficiente dont ses hommes prirent et reçurent le témoin.

Sur 23 nations et 144 coureurs inscrits, 15 équipes avec 60 concurrents prirent le départ. Les nations défaillantes étaient : l'Autriche, la Belgique, les Indes, la Lettonie, le Mexique, la Pologne, la Tchécoslovaquie et la Turquie. L'âge moyen des concurrents était le même que pour le 100 mètres individuels, c'est-à-dire inférieur à 25 ans.

Les 15 équipes furent réparties en 6 séries les deux premières étant qualifiées pour les 3 demi-finales. Dès la première série, la Grande-Bretagne réussissait le temps de 42 s. battant les records Olympique et du Monde (42 s. 1/5). Cette performance était égalée dans la 3<sup>e</sup> série par la Hollande. La Suisse, dans la 4<sup>e</sup> égalait les anciens records avec 42 s. 1/5 et comme bouquet final, dans la 6<sup>e</sup> et dernière série, l'équipe des Etats-Unis avec 41 s. 1/5 démolissait le record que venait d'établir l'équipe Britannique. L'Espagne, la Finlande et l'Argentine étaient éliminées. Dans les trois demi-finales, le Canada, la Grèce, l'Italie, le Danemark, la Suède et l'Afrique du Sud, disparurent à leur tour. Dans la première, l'équipe Américaine triomphait nettement de la Suisse et descendait du même coup son propre record à 41 secondes juste. La Grande-Bretagne victorieuse de la Hongrie dans la seconde, améliorait également son temps de la veille en réussissant 41 s. 4/5.

Enfin, la Hollande, en 42 s. 1/5 battait la France.

Dans la finale, les Etats-Unis, avec CLARK, prirent la tête dès le début, et gagnèrent nettement sur la Grande-Bretagne par 5 mètres: bien que Murchison son dernier équipier ait faibli sur la fin, le temps de 41 sec. était une 2<sup>e</sup> fois réussi. La Hollande était 3<sup>e</sup> et la Suisse arrivée 4<sup>e</sup> était déclassée, la Hongrie et la France prenant ainsi les 4<sup>e</sup> et 5<sup>e</sup> places.

### LISTE DES ENGAGÉS

	Engagés	Participants
Nations . . . . .	23	15
Individuels	144	60

**Afrique du Sud.** — Equipe non classée. — Elim. 2<sup>e</sup> Sér. : 1<sup>re</sup> ; 3<sup>e</sup> 1/2 Fin. : N. Cl. : L. BETTS, 20 ans, Part. — G. DUSTAN, 24 ans, Part. — H. KINSMAN, 24 ans, Part. — C. L. STEYN, 25 ans, Part.

**Argentine.** — Equipe non classée. — Elim. ; 4<sup>e</sup> Sér. : N. Cl. : A. O. DE NEGRI, N. Part. — O. DIESCH, 28 ans, Part. — F. A. ESCOBAR, 23 ans, Part. — M. A. ENRICO, N. Part. — G. NEWBERY, 26 ans, Part. — C. RIVAS, 26 ans, Part.

**Autriche.** — Equipe non partante : F. BURGER ; V. JANDL ; F. KAINDT ; R. RAUCH ; F. SCHEDT.

**Belgique.** — Equipe non partante : J. AELBRECHT ; P. BROCHART ; H. COCKUYT ; R. FRAEYS ; P. JANSSENS ; E. LANGENRAEDT ; E. MOEDBECK ; F. ZINNER.

**Canada.** — Equipe non classée. — Elim. 2<sup>e</sup> Sér. : 2<sup>e</sup> ; 1<sup>re</sup> 1/2 Fin. : Non classée : L. ARMS-TRONG, Part. — C. H. COAFFEE, Part. — G. B. HESTER, Part. — J. M. MAC KECHENNEAY, N. Part. — A. J. VINCE, 22 ans, Part.

**Danemark.** — Equipe non classée. — Elim. 5<sup>e</sup> Sér. : 2<sup>e</sup> ; 2<sup>e</sup> 1/2 Fin. : Non classée : K. JENSEN, 27, ans, Part. — P. SCHIANG, 20 ans, Part. — H. THORSEN, 31, ans, Part. — M. TRUELSEN, 23 ans, Part.

**Espagne.** — Equipe non classée. — Elim. 2<sup>e</sup> Sér. : N. Clasée : E. BECERRIL, 24 ans, Part. — J. JUNQUERAS, 23 ans, Part. — F. MENDI-

## LES COURSES DE RELAIS DE 400 ET DE 1,600 MÈTRES

### QUELQUES PHASES DU 400 METRES

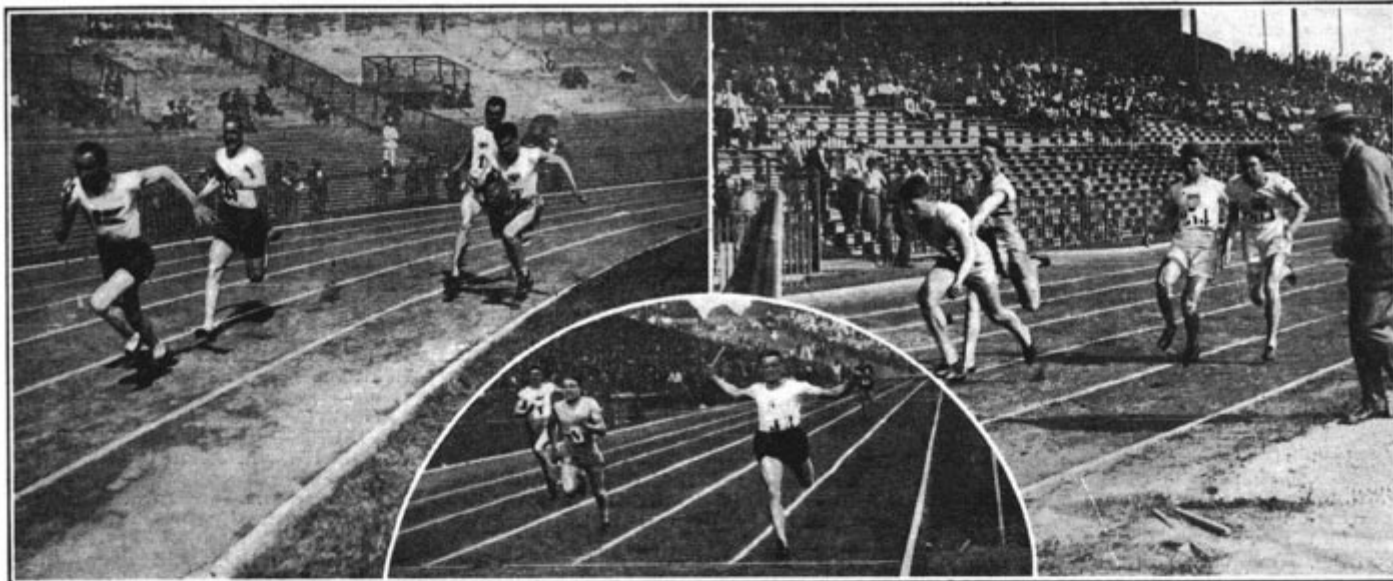

La prise du 3<sup>e</sup> relais dans la 5<sup>e</sup> série. Le Danemark en tête va se faire remonter par la Suède qui bénéficie de l'avantage de la corde.

L'arrivée de la 3<sup>e</sup> demi-finale. La Hollande devance la France, la Suède et l'Afrique du Sud.

La prise du 2<sup>e</sup> relais dans la 6<sup>e</sup> série. Le Français M. Degrelle passe le témoin à A. Heise tandis que l'Américain L. Clarke relaie F. Hussey.



L'arrivée de la finale du 400 mètres relais

Les Etats-Unis remportent la victoire avec J. A. Leconey devant la Grande-Bretagne, la Suisse (déclassée), la Hollande (à la corde), la Hongrie et la France.



La prise du deuxième relais dans la Finale du 1.600 mètres relais

Les Etats-Unis mènent devant l'Angleterre et la Suède tandis que le Canada, la France et l'Italie sont déjà distancés et que leurs coureurs attendent leurs co-équipiers.

ZABAL, Part. — D. ORDONEZ-AREAUZ, 21 ans, Part.

**Etats-Unis.** — Equipe champion olympique. — Elim. : 6<sup>e</sup> Sér. : 1<sup>ère</sup> ; 1<sup>ère</sup> 1/2 Fin. : 1<sup>ère</sup> ; Fin. : 1<sup>ère</sup> : C. BOWOMAN, N. Part. — L. CLARKE, 23 ans, Part. — G. HILL, N. Part. — F. HUSSEY, 19 ans, Part. — J. A. LECONEY, 23 ans, Part. — E. LOVEJOY, N. Part. — L. MURCHISON, 26 ans, Part. — J. SCHOLZ, N. Part.

**Finlande.** — Equipe non classée. — Elim. 3<sup>e</sup> Sér. : Non classée : E. ASTROM, N. Part. — H. DRISIN, N. Part. — V. ESKOLA, 25 ans, Part. — L. J. HARO, 25 ans, Part. — R. E. HALME, 25 ans, Part. — A. HUSGAFVEL, 24 ans, Part. — R. LETHONEN, N. Part. — E. V. VILEN, N. Part.

**France.** — Equipe classée 5<sup>e</sup>. — Elim. 6<sup>e</sup> Sér. : 2<sup>e</sup> ; 3<sup>e</sup> 1/2 Fin. : 5<sup>e</sup> : A. CERBONNEY, N. Part. — A. CRESTOIS, N. Part. — M. DEGRELLE, 23 ans, Part. — R. GAVOIS, N. Part. — A. HEISE, 25 ans, Part. — A. MOURLON, 21 ans, Part. — R. MOURLON, 31 ans, Part. — M. ROUSSEAU, N. Part.

**Grande-Bretagne.** — Equipe classée 2<sup>e</sup>. — Elim. 1<sup>ère</sup> Sér. : 1<sup>ère</sup> ; 2<sup>e</sup> 1/2 Fin. : 1<sup>ère</sup> ; Fin. : 2<sup>e</sup> : H. ABRAHAMS, 25 ans, Part. — D. G. CROWLEY, N. Part. — E. G. HARRISSON, N. Part. — T. MATTHEWMAN, N. Part. — W. P. NICOL, 23 ans, Part. — F. W. NORRIS, N. Part. — W. RANGELEY, Part. — C. L. ROYLE, 26 ans, Part.

**Grèce.** — Equipe non classée. — Elim. 1<sup>ère</sup> Sér. : 2<sup>e</sup> ; 1<sup>ère</sup> 1/2 Fin. : Non classée : S. BENARDIS, N. Part. — A. CARYOFILLIS, N. Part. — A. KARAYANNIS, 20 ans, Part. — C. PANDELIDIS, 23 ans, Part. — A. PAPAFIGOS, 22 ans, Part. — J. TALIANOS, 23 ans, Part. — G. ZAHAROPOULOS, N. Part. — G. ZERVINIS, N. Part.

**Hollande.** — Equipe classée 3<sup>e</sup> — Elim. 3<sup>e</sup> Sér. : 1<sup>ère</sup> ; 3<sup>e</sup> 1/2 Fin. : 1<sup>ère</sup> ; Fin. : 3<sup>e</sup> : J. BOOT, 21 ans, Part. — H. A. BROOS, 26 ans, Part. — J. C. DE VRIES, 28 ans, Part. — F. J. LAMP, N. Part. — M. VAN DEN BERGE, 24 ans, Part. — J. H. VAN KAMPEN, N. Part.

**Hongrie.** — Equipe Classée 4<sup>e</sup>. — Elim. 3<sup>e</sup> Sér. : 2<sup>e</sup> ; 2<sup>e</sup> 1/2 Fin. : 2<sup>e</sup> ; Fin. : 4<sup>e</sup> : E. BALAZS, N. Part. — F. GERO, 24 ans, 2<sup>e</sup>. — M. GERO, N. Part. — L. KURUNCZY, 28 ans, Part. — L. MUSKAT, 23 ans, Part. — G. ROZSAHEGYI, 23 ans, Part. — E. SOMFAI, N. Part. — C. OTTOVAY, N. Part.

**Indes.** — Equipe non partante : J. A. HALL ; W. E. HILDRETH ; C. K. LAKSHMANAN ; J. K. PITT.

**Italie.** — Equipe non classée. — Elim. 4<sup>e</sup> Sér. : 2<sup>e</sup> ; 2<sup>e</sup> 1/2 Fin. : Non classée : E. BONACINA, 22 ans, Part. — G. FRANGIPANE, 22 ans, Part. — E. GRIMOLDI, N. Part. — R. MEREGATTI, N. Part. — C. MEREU, N. Part. — P. PASTORINO, 24 ans, Part. — E. TORRE, 23 ans, Part. — V. ZUCCA, N. Part.

**Lettonie.** — Equipe non partante : A. GEDVILLO ; G. JEKALS ; J. OJA ; L. RAMINS ; O. SEVISKO.

**Mexique.** — Equipe non partante : M. AGUILAR ; H. AHUMADA ; F. CONTRERAS ; C. GARCÉS ; J. MARTINEZ.

**Pologne.** — Equipe non partante : W. DOBROWOLSKI ; S. SOSNICKI ; A. SZENAJACH ; Z. WEISS.

**Suède.** — Equipe non classée. — Elim. 5<sup>e</sup> Sér. : 1<sup>ère</sup> ; 3<sup>e</sup> 1/2 Fin. : non classée : C. BRANTING, 24 ans, Part. — N. ENGDahl, 26 ans, Part. — T. OSTERDAHL, 24 ans, Part. — S. PETERSON, N. Part. — K. RUSSELL, N. Part. — G. WEJNARTH, 22 ans, Part. — C. WIBERG, N. Part.

**Suisse.** — Equipe classée 6<sup>e</sup>. — Elim. 4<sup>e</sup> Sér. :

1<sup>ère</sup> : 2<sup>e</sup> 1/2 Fin. : 2<sup>e</sup> ; Fin. : Déclassée : K. BORNER, 26 ans, Part. — H. HEMMI, 25 ans, Part. — J. IMBACH, 30 ans, Part. — V. MORIAUD, 21 ans, Part. — W. STREBI, N. Part.

**Tchéco-Slovaquie.** — Equipe non partante. — B. FLEISCHER ; O. JANDERA ; B. KUTSCHERA ; A. LINKA ; K. PRIBYL ; A. SOBOTKA ; A. SVOBODA ; J. VYKOUPIL.

**Turquie.** — Equipe non partante. — A. BESIM ; M. A. BURHAN ; I. E. CHEKIB ; M. RAOUF ; M. SAID ; R. H. TALAAT ; H. TARIK ; K. NEJAD.

## RÉSULTATS

### ELIMINATOIRES

Samedi 12 Juillet. — Réunion N° 50

Nombre de séries : 6. — Equipes qualifiées par séries : 2, soit 12 équipes admissibles aux demi-finales.

Première Série. — 1<sup>ère</sup> GRANDE-BRETAGNE : (H. M. ABRAHAMS, W. P. NICOL, W. RANGELEY, L. C. ROYLE). — 2<sup>e</sup> GRECE : (A. KARAYANNIS, C. PANDELIDIS, A. PAPAFIGOS, J. TALIANOS).

Sixième Série. — 1<sup>ère</sup> ETATS-UNIS : (L. A. CLARKE, F. HUSSEY, J. A. LECONEY, L. MURCHISON). — 2<sup>e</sup> FRANCE : (M. DEGRELLE, A. HEISE, A. MOURLON, R. MOURLON). Temps : 41 s. 1/5. — Non partante : LETTONIE.

### MEILLEUR TEMPS DES SERIES ELIMINATOIRES

ETATS-UNIS : (L. CLARKE, F. HUSSEY, J. A. LECONEY, L. MURCHISON) dans 6<sup>e</sup> Série : 41 s. 1/5.

### DEMI-FINALES

Samedi 12 Juillet. — Réunion N° 50

Nombre de demi-finales : 3. — Equipes qualifiées par 1/2 finales : 2, soit 6 équipes admissibles à la finale.

Première Série. — 1<sup>ère</sup> ETATS-UNIS : (L. CLARKE, F. HUSSEY, J. A. LECONEY, L. MURCHISON). — 2<sup>e</sup> SUISSE : (K. BORNER, H. HEMMI, J. IMBACH, V. MORIAUD). Temps : 41 s. — Non classées : CANADA (L. S. ARMS-TRONG, C. H. COAFFEE, G. B. HESTER, A. J. VINCE). — GRECE : (A. KARAYANNIS, C. PANDELIDIS, A. PAPAFIGOS, J. TALIANOS).

Deuxième Série. — 1<sup>ère</sup> GRANDE-BRETAGNE : (H. M. ABRAHAMS, W. P. NICOL, W. RANGELEY, L. C. ROYLE). — 2<sup>e</sup> HONGRIE : (F. GERO, L. KURUNCZY, L. MUSKAT, G. ROZSAHEGYI). Temps : 41 s. 4/5. — Non classées : ITALIE : (E. BONACINA, G. FRANGIPANE, P. JENSEN, P. SCHIEN, H. THORSEN, M. PASTORINO, E. TORRE). — DANEMARK : (K. JENSEN, P. SCHIANG, H. THORSEN, M. TRUELSEN).

Troisième Série. — 1<sup>ère</sup> HOLLANDE : (J. BOOT, H. A. BROOS, J. C. DE VRIES, M. VAN DEN BERGE). — 2<sup>e</sup> FRANCE : (M. DEGRELLE, A. HEISE, A. MOURLON, R. MOURLON). Temps : 42 s. 1/5. — Non classées : SUEDE : (C. BRANTING, N. ENGDahl, T. OSTERDAHL, G. WEJNARTH). — AFRIQUE DU SUD : (L. BETTS, G. DUSTAN, H. KINSMAN, C. L. STEYN).

### MEILLEUR TEMPS DES DEMI-FINALES

ETATS-UNIS : (L. CLARKE, F. HUSSEY, J. A. LECONEY, L. MURCHISON), dans 1<sup>ère</sup> 1/2 Fin. : 41 s.

### FINALE

Samedi 12 Juillet. — Réunion N° 50

1<sup>ère</sup> ETATS-UNIS : (L. CLARKE, F. HUSSEY, J. A. LECONEY, L. MURCHISON), Champion olympique. Temps : 41 s. — 2<sup>e</sup> GRANDE-BRETAGNE : (H. M. ABRAHAMS, W. P. NICOL, W. RANGELEY, L. C. ROYLE). — 3<sup>e</sup> HOLLANDE : (J. BOOT, H. A. BROOS, J. C. DE VRIES, M. VAN DEN BERGE). — 4<sup>e</sup> HONGRIE : (F. GERO, L. KURUNCZY, L. MUSKAT, G. ROZSAHEGYI). — 5<sup>e</sup> France : (M. DEGRELLE, A. HEISE, A. MOURLON, R. MOURLON).

DECLASSEE POUR PRISE DE RELAIS EN DEHORS DES LIMITES. — SUISSE : (K. BORNER, H. HEMMI, J. IMBACH, V. MORIAUD).

### CLASSEMENT DES NATIONS

1<sup>ère</sup> ETATS-UNIS, 10 points : (L. CLARKE, F. HUSSEY, J. A. LECONEY, L. MURCHISON). — 2<sup>e</sup> GRANDE-BRETAGNE, 5 points : (H. M. ABRAHAMS, W. P. NICOL, W. RANGELEY, L. C. ROYLE). — 3<sup>e</sup> HOLLANDE, 4 points : (J. BOOT, H. A. BROOS, J. C. DE VRIES, M. VAN DEN BERGE). — 4<sup>e</sup> HONGRIE, 3 points : (F. GERO, L. KURUNCZY, L. MUSKAT, G. ROZSAHEGYI). — 5<sup>e</sup> France, 2 points : (M. DEGRELLE, A. HEISE, A. MOURLON, R. MOURLON). — 6<sup>e</sup> SUISSE, déclassée, 1 point : (K. BORNER, H. HEMMI, J. IMBACH, V. MORIAUD).



L'EQUIPE DES ETATS-UNIS

De gauche à droite : F. Hussey, L. Clarke, L. Murchison, A. Leconey.

RAYANNIS, C. PANDELIDIS, A. PAPAFIGOS, J. TALIANOS). Temps : 42 s. — Non partantes : ATRICHE, BELGIQUE.

Deuxième Série. — 1<sup>ère</sup> Afrique du Sud : (L. BETTS, G. DUSTAN, H. KINSMAN, C. L. STEYN). — 2<sup>e</sup> CANADA : (L. S. ARMSTRONG, C. H. COAFFEE, G. B. HESTER, A. J. VINCE). — Temps : 42 s. 4/5. — Non Classée : ESPAGNE E. BECERRIL, J. JUNQUERAS, F. MENDIZABAL, D. ORDONEZ-AREAUZ. — Non partante : TCHECO-SLOVAQUIE.

Troisième Série. — 1<sup>ère</sup> HOLLANDE : (J. BOOT, H. A. BROOS, J. C. DE VRIES, M. VAN DEN BERGE). — 2<sup>e</sup> HONGRIE : (F. GERO, L. KURUNCZY, L. MUSKAT, G. ROZSAHEGYI). Temps : 42 s. — Non classée : FINLANDE (V. ESKOLA, R. E. HALME, L. J. HARO, A. HUSGAFVEL). Non partante : INDES.

Quatrième Série. — 1<sup>ère</sup> SUISSE : (K. BORNER, H. HEMMI, J. IMBACH, V. MORIAUD). — 2<sup>e</sup> ITALIE : (E. BONACINA, G. FRANGIPANE, P. PASTORINO, E. TORRE). Temps : 42 s. 1/5. — Non classée : ARGENTINE : (O. DIESCH, F. A. ESCOBAR, G. NEWBERY, C. RIVAS). Non partante : TURQUIE.

Cinquième Série. — 1<sup>ère</sup> SUEDE : (C. BRANTING, N. ENGDahl, T. OSTERDAHL, G. WEJNARTH). — 2<sup>e</sup> DANEMARK : (K. JENSEN, P. SCHIAG, H. THORSEN, M. TRUELSEN). Temps : 43 s. 4/5. — Non partantes : MEXIQUE, POLOGNE.

## LES VAINQUEURS OLYMPIQUES

1896	ATHÈNES, pas créée.	
1900	PARIS, d°	
1904	St-LOUIS, d°	
1908	LONDRES, d°	
1912	STOCKHOLM, <b>GRANDE - BRETAGNE</b> : (D. H. JACOBS, H. M. MACINTOSH, V. H. A. D'ARCY, W. R. APPLE GARTH) .....	42 s. 2/5
1916	(N'a pas eu lieu).	
1920	ANVERS, <b>ETATS-UNIS</b> : (C. W. PADDOCK, J. V. SCHOLZ, L. MURCHISON, M. M. KIRKSEY) .....	42 s. 1/5
1924	PARIS, <b>ETATS - UNIS</b> : (L. CLARKE P. HUSSEY, J. A. LECONEY, L. MURCHISOS) .....	41 s.

### RECORD OLYMPIQUE

**ETATS-UNIS** : (O. CLARKE, F. HUSSEY, J. A. LECONEY, L. MURCHISON) ..... Paris 1924 41 s.

### RECORD DU MONDE

**ETATS-UNIS** : (L. CLARKE, F. HUSSEY, J. A. LECONEY, L. MURCHISON) ..... Paris 1924 41 s.

## ÉPREUVE N° 26

## 1.600 MÈTRES RELAIS

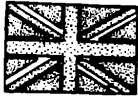
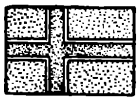

1<sup>ère</sup> **ETATS-UNIS**  
2<sup>ème</sup> SUEDE                              3<sup>ème</sup> GRANDE-BRETAGNE

### CONSIDÉRATIONS GÉNÉRALES

Le 1.600 mètres relais (4 fois 400) bénéficia des mêmes conditions favorables de température et de terrain que le 4 fois 100, ayant eu lieu les mêmes jours.

Aussi, mêmes résultats, les records du monde et olympique furent mis à mal. Ils appartenaient pourtant, avec 3 m. 16 s. 3/5 à la fameuse équipe américaine des Jeux de Stockholm qui comprenait MÉRÉDITH, LINDBERG, SHEPPARD et REIDPATH. Et l'on sait que la piste de Stockholm est réputée comme l'une des plus vites du monde, ce qui met singulièrement en valeur la qualité de celle de Colombes.

L'équipe américaine, victorieuse en 1924, réussit en finale le temps de 3 m. 16 s. Elle était composée de COCHRANE, HELFRICH, MACDONALD et STEPHENSON, c'est-à-dire que n'y entrèrent, cette fois, aucun des représentants des Etats-Unis dans l'épreuve individuelle du 400 mètres. Mais ces hommes étaient tous frais, n'ayant disputé aucune épreuve du tournoi olympique et possédaient un entraînement merveilleux dans la prise des relais.

Les résultats sont des plus réguliers, non seulement pour la place de premier, mais aussi pour la seconde que la Suède enleva, grâce à ENGD AHL, de justesse à la Grande-Bretagne. Il est vrai que si LIDDELL, avait été là, le résultat eût pu être inverse. Mais la finale se courait un dimanche et on sait que le pasteur britannique se refuse à faire du sport le jour du Seigneur.

Ce fut une des épreuves olympiques où il y eut le plus de déchet. Sur 20 nations et 128 individuels

inscrits, il n'y en eut respectivement que 7 et 28 au départ. Donc, 13 nations défailantes : l'Autriche, l'Espagne, la Hollande, la Hongrie, les Indes, le Japon, le Mexique, la Pologne, la Suisse, l'Irlande, l'Afrique du Sud, l'Argentine et l'Australie. Age moyen des concurrents inférieur à 25 ans.

Les 7 équipes furent réparties en 3 séries qui devaient en qualifier 6 pour la finale. Il n'y en eut donc qu'une éliminée : celle de la Finlande. Le meilleur temps fut fait dans la 2<sup>e</sup> série par la Grande-Bretagne avec le temps de 3 m. 22 s. La finale réunissait : les Etats-Unis, la Suède, la Grande-Bretagne, le Canada, la France et l'Italie. Sauf dans le premier relai, où BUTLER tint tête au premier représentant des Etats-Unis, ceux-ci gagnèrent sans lutte, ne poussant qu'en vue du record. Derrière, bataille magnifique pour la seconde place entre la Suède et la Grande-Bretagne, représentées dans le dernier relai par ENGD AHL et TOMS, le premier l'emportant grâce à sa farouche énergie. De même, mais assez loin des équipes précédentes, le Canada et la France se disputèrent la 4<sup>e</sup> place qui revint finalement au Canada, FERY n'insistant pas dans les derniers mètres. L'Italie, sixième, loin.

## LISTE DES ENGAGÉS

	Engagés	Participants
Nations .....	20	7
Individuels .....	128	28

**Afrique du Sud.** — Equipe non partante : L. BETTS, G. DUSTAN, H. KINSMAN, C. W. OLDFIELD, C. L. STEYN.

**Argentine.** — Equipe non partante : F. BREWSTER, E. E. CASASNOVAS, F. DOVA, F. A. ESCOBAR, E. THOMPSON.

**Australie.** — Equipe non partante : E. W. CARR, D. V. DUIGAN, R. ST-J. HONNER, C. J. LANE, R. NORMAN.

**Autriche.** — Equipe non partante : O. BENEDEK, K. SCHENNER, O. SCHONTHAL, K. SWATONEK.

**Canada.** — Equipe classée 4<sup>e</sup>. — Elim. 3<sup>e</sup> Sér. : 2<sup>e</sup> ; Finale : 4<sup>e</sup> : H. AYLWIN, 22 ans, Part. — A. T. CHRISTIE, 19 ans, Part. — F. J. HARRIS, N. Part. — D. M. JOHNSON, 22 ans, Part. — T. P. MAC RAY, N. Part. — W. J. MAYNES, 22 ans, Part. — H. PHILLIPS, N. Part. — J. W. TULLER, N. Part.

**Espagne.** — Equipe non partante : M. AGUIRRE-AURRE, M. ARISTEGUI. — C. ECHEVERRÍA-UZAOLA, M. GARCIA ONSALO, F. LABOURDETTE, C. LARRABEITI, J. LARRA-NAGA, J. M. PUYO Y GOTI.

**Etats-Unis.** — Equipe champion olympique. — Elim. 3<sup>e</sup> Sér. : 1<sup>ère</sup> ; Fin. : 1<sup>ère</sup> : C. BROOKINS, N. Part. — L. BROWN, N. Part. — J. BURGESS, N. Part. — C. COCHRANE, 22 ans, Part. — A. HELFRICH, 24 ans, Part. — J. O. MACDONALD, 20 ans, Part. — W. STEPHENSON, Part. — F. TAYLOR, N. Part.

**Finlande.** — Equipe non classée. — Elim. 2<sup>e</sup> Sér. : Non classée : E. J. ASTROM, 22 ans, Part. — H. DRISIN, 22 ans, Part. — L. J. HARO, S. Part. — A. HUSGAFVEL, N. Part. — G. JANSSEN, N. Part. — M. JUKOLA, N. Part. — R. LETHONEN, 26 ans, Part. — E. V. VILEN, 26 ans, Part.

**France.** — Equipe classée 5<sup>e</sup>. — Elim. Ière Sér. : Ière ; Fin. : 5<sup>e</sup> : M. DELVART, N. Part. — B. FAVODON, 26 ans, Part. — G. FERY, 24 ans, Part. — R. FRITZ, 26 ans, Part. — F. GALTIER, 17 ans, Part. — R. JAMOIS, N. Part. — P. JOUSSE, S. Part. — J. TAINURIER, N. Part.

**Grande-Bretagne.** — Equipe classée 3<sup>e</sup>. — Elim. 2<sup>e</sup> Sér. : 1<sup>ère</sup> ; Fin. : 3<sup>e</sup> : G. M. BUTLER, 25 ans, Part. — J. T. CUSHING, N. Part. — H. HOUGH-

TON, N. Part. — A. S. MARSHALL, N. Part. — E. D. MOUNTAIN, N. Part. — G. R. KENWICK, 23 ans, Part. — R. S. KIPLEY, 23 ans, Part. — E. J. TOMS, 25 ans, Part.

Hollande. — Equipe non partante : W. V. BOLTEN, H. A. BROOS, W. H. KAT, M. J. MENSIO, A. PAULEN, M. VAN DES BERGE.

Hongrie. — Equipe non partante : J. BENEDEK, L. FIXL, F. GERO, L. KURUNCZY, L. MUSKAT, E. SOMFAY.

Indes. — Equipe non partante : J. S. HALL, J. C. HEATHCOTE, W. E. HILDRETH, C. K. LAKSHMANAN, F. K. PITT, P. SINGH, D. SINGH, N. V. VENKATARAMANASWAMY.

Irlande. — Equipe non partante : J. PEATT, II, CONWAY, M. GREGAN, R. WOODS, T. GOFF, W. LOWE, B. LAVAN, N. MAC EACHERN.

Italie — Equipe classée 6<sup>e</sup>. — Elim. 2<sup>e</sup> Sér. : 2<sup>e</sup> ; Fin. : 6<sup>e</sup> : G. BONINI, N. Part. — G. COMINOTTO, 20 ans, Part. — L. FACELLI, 24 ans, Part. — A. GARGIULLO, 18 ans, Part. — C. GRASSI, S. Part. — E. MAFFIOLINI, 23 ans, Part. — A. MAGNANI, S. Part. — P. PUCCI, S. Part.

Japon. — Equipe non partante : T. NOTO, M. ODA, K. OKAZAKI, S. TANI, S. UYEDA.

Mexique. — Equipe non partante : H. AHUMADA, G. AMPARAN J. ESCUTIA, C. GARCES, J. MARTINEZ.

Pologne. — Equipe non partante : J. JAWORSKI, S. KOSTRZEWSKI, S. OLD AK, Z. WEISS.

Suède. — Equipe classée 2<sup>e</sup>. — Elim. Ière Sér. : 2<sup>e</sup> ; Fin. : 2<sup>e</sup> : C. BRANTING, S. Part. — E. BYLEHN, 26 ans, Part. — S. ENGD AHL, 26 ans, Part. — T. OSTERDAHL, N. Part. — A. SVENSSON, 23 ans, Part. — G. WEJNARTH, 22 ans, Part.

Suisse. — Equipe non partante : J. IMBACH, P. MARTIN, W. SCHARER, C. SIMMEN, W. STREBI.

## RÉSULTATS

### ELIMINATOIRES

SAMEDI 12 JUILLET — RÉUNION No 50

Sombre de séries : 3. — Equipes qualifiées par séries : 2, soit 6 équipes admissibles à la finale.

PREMIÈRE SÉRIE. — Ière FRANCE (B. FAVODON, G. FERY, R. FRITZ, F. GALTIER). — 2<sup>e</sup> SUEDE (E. BYLEHN, S. ENGD AHL, A. SVENSOS, G. WEJNARTH). Temps : 3 m. 30 s. — Non partantes : AUTRICHE, HONGRIE, INDES, SUISSE.

DEUXIÈME SÉRIE. — Ière GRANDE-BRETAGNE : (G. M. BUTLER, G. R. RENWICK, R. N. RIPLEY, E. J. TOMS). — 2<sup>e</sup> ITALIE : (G. COMINOTTO, L. FACELLI, A. GARGIULLO, E. MAFFIOLINI). Temps : 3 m. 22 s. — Non classées : FINLANDE : (E. J. ASTROM, H. DRISIN, R. LETHONEN, E. V. VILEN). — Non partantes : ARGENTINE, AUSTRALIE, JAPON.

TROISIÈME SÉRIE. — Ier ETATS-UNIS : (C. COCHRANE, A. HELFRICH, J. O. MACDONALD, W. STEPHENSON). — 2<sup>e</sup> CANADA : (H. G. AYLWIN, A. T. CHRISTIE, D. M. JOHNSON, W. J. MAYNES). Temps : 3 m. 27 s. — Non partantes : AFRIQUE D' SUD, ESPAGNE, HOLLANDE, MEXIQUE, POLOGNE.

### MEILLEUR TEMPS DE SERIE ELIMINATOIRE

GRANDE-BRETAGNE : (G. M. BUTLER, G. R. RENWICK, R. N. RIPLEY, E. J. TOMS), dans 2<sup>e</sup> Sér. : 3 m. 22 s.

## ÉPREUVE N° 27

## 3.000 MÈTRES PLAT

(ÉQUIPES)

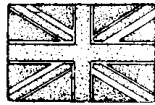
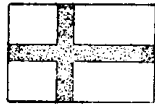
1<sup>ère</sup> FINLANDE2<sup>e</sup> GRANDE-BRETAGNE3<sup>e</sup> ETATS-UNIS

1<sup>ère</sup> ETATS-UNIS (C. COCHRANE, A. HELFRICH, J. O. MACDONALD, W. STEPHENSON), champion olympique. Temps : 3m. 16 s. — 2<sup>e</sup> SUEDE : (E. BYLEHN, N. ENGDahl, A. SVENSSON, G. WEJNARTH). — 3<sup>e</sup> GRANDE-BRETAGNE : (G. M. BUTLER, G. R. RENWICK, R. N. RIPLEY, E. J. TOMS). — 4<sup>e</sup> CANADA : (H. G. AYLWIN, A. T. CHRISTIE, D. M. JOHNSON, W. J. MAYNES). — 5<sup>e</sup> FRANCE : (B. FAVODON, G. FERY, R. FRITZ, F. GALTIER) — 6<sup>e</sup> ITALIE : (G. COMINOTTO, L. FACELLI, A. GARGIULLO, E. MAFFIOLINI).

## CLASSEMENT DES NATIONS

1<sup>ère</sup> ETATS-UNIS : 10 points. — 2<sup>e</sup> SUEDE : 5 points. — 3<sup>e</sup> GRANDE BRETAGNE : 4 points. — 4<sup>e</sup> CANADA : 3 points. — 5<sup>e</sup> FRANCE : 2 points. — 6<sup>e</sup> ITALIE : 1 point.

LES VAINQUEURS  
OLYMPIQUES

- 1896 ATHENS, pas créée.  
1900 PARIS, d°  
1904 SAINT-LOUIS, d°  
1908 LONDRES, **ETATS-UNIS**  
3 m. 27 s. 1/5  
1912 STOCKHOLM, **ETATS-UNIS** (M. W. SHEPPARD, E. F. LINDBERG, J. E. MEREDITH, C. D. REIDPATH) :  
3 m. 16 s. 3/5  
1916 (N'a pas eu lieu).  
1920 ANVERS, **GRANDE-BRETAGNE** : (R. A. LINDSAY, G. M. BULLER, J. C. AINSWORTH, DAVIES, C. GRIFFITHS) :  
3 m. 22 s. 1/5  
1924 PARIS. ETATS-UNIS : (C. COCHRANE, A. HELFRICH, J. O. MACDONALD, W. STEPHENSON) : 3 m. 16 s.

## RECORD OLYMPIQUE

ETATS-UNIS : (C. COCHRANE, A. HELFRICH, J. O. MACDONALD, W. STEPHENSON) . . . . . Paris 1924 3 m. 16 s.

## RECORD DU MONDE

ETATS-UNIS : C. COCHRANE, A. HELFRICH, J. O. MACDONALD, W. STEPHENSON) . . . . . Paris 1924 3 m. 16 s.

## CONSIDÉRATIONS GÉNÉRALES

Dix nations avaient inscrit 57 concurrents. Le Mexique ayant déclaré forfait, il n'y eut que 9 nations et 44 coureurs au départ. Les équipes fu-

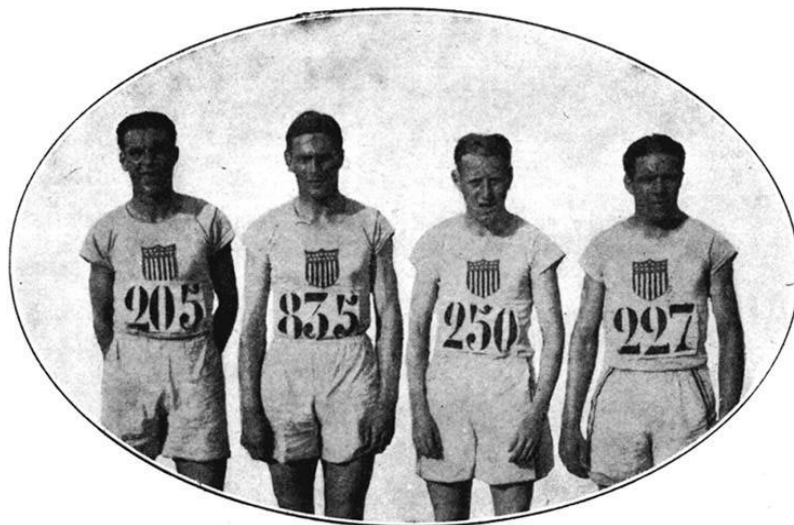

## L'ÉQUIPE DES ETATS-UNIS

De gauche à droite : C. COCHRANE, W. STEPHENSON, J. O. MACDONALD  
A. B. HELFRICH.

rent divisées en 2 séries éliminatoires l'une de 4 et l'autre de 5.

La première comprenait : la Finlande, la Grande-Bretagne, la Norvège, l'Italie et la Pologne. Il n'y eut pas de lutte pour les deux qualifications, la Finlande se classant facilement 1<sup>ère</sup> avec les trois premières places, soit 6 points et la Grande-Bretagne seconde avec les 3 suivantes, soit 15 points. Avec AMBROSINI et DAVOLI comme chefs de file, on attendait beaucoup mieux de l'Italie que ne se classa que 4<sup>e</sup> a et 31 points derrière la Norvège 27 points. Sans pousser NURMI et RITOLA s'étaient contentes de faire une course d'équipe. NURMI réalisant le temps de 8 m. 47 s. 4/5.

Dans la seconde-que réunissait les Etats-Unis, la France, la Suède et l'Espagne, le premier WIDE fit un meilleur temps : 8 m 45 s., mais il fit une course toute individuelle, délaissant ses camarades de l'équipe Suédoise. Les Etats-Unis prirent les 2<sup>e</sup>, 3<sup>e</sup> et 4<sup>e</sup> places soit 9 points et la France les 5<sup>e</sup>, 6<sup>e</sup> et 7<sup>e</sup> places soit 18 points. La Suède totalisait 21 points et l'Espagne 30.

La finale réunissait donc la Finlande, les Etats-Unis, la Grande-Bretagne et la France. La victoire de la Finlande ne pouvait faire de doute. Pourtant NURMI et RITOLA avaient couru la veille la si pénible épreuve du Cross-Country. Mais si le second part s'en ressentir quelque peu. le phénoménal NURMI n'est pas l'air d'en avoir souffert le moins du monde.

CLARK mena d'abord détaché pendant le premier tour mais le peloton le rejoignait après les 1.000 mètres couverts en 2 m. 52 s. 2/5 et NURMI prenait le commandement suivi du seul RAY, le peloton venant a une vingtaine de mètres emmené

par RITOLA. Aux 2 kilomètres, RAY épuisé lâchait pied, était absorbé par le peloton et NURMI s'en allait seul, se détachait avec une aisance extraordinaire, gagnant par 60 mètres devant RITOLA, tandis que KATZ, qui avait voulu suivre RITOLA, se faisait passer dans la ligne droite par les Anglais MAC DONALD et JOHNSON. Le premier Américain KIRBY, était 6<sup>e</sup> et le premier Français BONTEMPS, 9<sup>e</sup> Joe RAY, dont on attendait beaucoup mieux mais que s'était épuisé a vouloir lutter contre NURMI n'était que 18<sup>e</sup>. Au classement par équipes, la Finlande gagnait nettement par 8 points, devant la Grande-Bretagne 14.

Le temps de NURMI, 8 m 32 s., battait le record Olympique détenu par HANS KOHLEMANNEN (Stockholm 1912), en 8 m. 36 s 8/10. Si l'on tient compte que NURMI couvrit ses seconds 1500 mètres plus vite que les premiers, 4 m. 15 s. 2/5 au lieu de 4 m. 16 s. 2/5, bien qu'il n'ait pas poussé sur la fin, il ne fait aucun doute qu'il aurait pu battre, s'il l'avait voulu, le record du monde d'ailleurs sa propriété avec 8 m. 28 s. 3/5-

## LISTE DES ENGAGÉS

Engagés Participants

Nations . . . . .	10	9
Individuels . . . . .	57	44

**Espagne.** — Equipe non classée. — Elim. 2<sup>e</sup> Sér. : Non classée : J. ANDIA-AGUILAR, 26 ans, Elim. 13<sup>e</sup>. — J. DIEGUEZ, Elim. 12<sup>e</sup>. — J. MIQUEL CASAS, 21 ans, Elim. 18<sup>e</sup>. — M. PALAU CLAVERAS, N. PART. — M. PENA MORAL, 27 ans, Elim. 17<sup>e</sup>. — F. VELASCO-CUELLO, 22 ans, Elim. 15<sup>e</sup>.

**Etats-Unis.** — Equipe classée 3<sup>e</sup> — Elim. 2<sup>e</sup> Sér : 1<sup>ère</sup> ; Fin. : 3<sup>e</sup> : J. CONNOLLY, 23 ans, Elim. 8<sup>e</sup> : Fin. : N. Cl. — W. COX, 20 ans, Elim. 2<sup>e</sup> : Fin : 8<sup>e</sup>. — E. KIRBY, 23 ans, Elim. 3<sup>e</sup> : Fin : 6<sup>e</sup> — L. LARRIVEE, Elim. 20<sup>e</sup> : Fin. : 17<sup>e</sup>. — J. RAY, 30 ans, Elim. 11<sup>e</sup> : Fin : 18<sup>e</sup>. — W. TIBBETTS, 21 ans, Elim. 4<sup>e</sup> : Fin : 12<sup>e</sup>.

**Finlande.** — Equipe champion olympique : Elim. 1<sup>ère</sup> Sér : 1<sup>ère</sup> : Fin : 1<sup>ère</sup> : E. KATZ 23 ans. Elim. 13<sup>e</sup> : Fin. : 5<sup>e</sup> — F. LIEWENDAHL, 22 ans, Elim. 12<sup>e</sup> : Fin : N. Cl. — P. NURMI, 27 ans, Elim. 1<sup>er</sup> : Fin. : 1<sup>er</sup> — V. RITOLA, 28 ANS, Elim. 2<sup>e</sup> : Fin : 2<sup>e</sup> — E. SEPPALA, 27 ans, Elim. : N. Cl. — S. TALA, 31 ans, Elim. 3<sup>e</sup> : Fin. : 13<sup>e</sup>.

**France.** — Equipe classée 4<sup>e</sup>. — Elim. 2<sup>e</sup> Sér. : 2<sup>e</sup> : Fin. : 4<sup>e</sup> : C. BARBAUD, 24 ans, Elim. 7<sup>e</sup> ; Fin. : 19<sup>e</sup>. — P. BONTEMPS, 22 ans, Elim. 5<sup>e</sup> ; Fin. : 9<sup>e</sup>. — A. BURTIN, 28 ans, Elim. 10<sup>e</sup> ; Fin. : 11<sup>e</sup> — L. DUQUESNE, 24 ans, Elim. 6<sup>e</sup> ; Fin. : N. Cl. — J. KELLER, 19 ans, Elim. 16<sup>e</sup> ; Fin. : N. Cl. — L. MASCAUX, 24 ANS, Elim. 14<sup>e</sup> : Fin : 15<sup>e</sup>.

**Grande-Bretagne.** — Equipe classée 2<sup>e</sup>. — Elim. 1<sup>ère</sup> Sér. : 2<sup>e</sup> ; Fin. : 2<sup>e</sup> : A. CLARK, Fin. : 14<sup>e</sup>. — H. A. JOHNSTON, 22 ans, Elim. : 5<sup>e</sup> ; Fin. : 4<sup>e</sup>. — B. MACDONALD, Elim. 6<sup>e</sup> ; Fin. : 3<sup>e</sup>. — W. H. PORTER, Elim. : 4<sup>e</sup> ; Fin : 10<sup>e</sup>. — W. R. SEAGROVE, Elim., 9<sup>e</sup> ; Fin. : 16<sup>e</sup>. — C. J. WEBBER, Fin. : 7<sup>e</sup>.

**Italie.** Equipe non classée. — Elim. Iere Sér. : Non classée. — E. AMBROSINI, 30 ans — P. BREGA, N. Part — F. BRUNI, 25 ans, 14<sup>e</sup>. — A. DAVOLI, 28 ans, Elim. 7<sup>e</sup>. — G. GARAVENTA, 24 ans, Elim. 17<sup>e</sup> — A. NEGRI, N. Part.

**Mexique.** — Equipe non partante : F. CUEVAS, P. CURIEL, J. ESCUTIA, D. ESLAVA.

**Norvège.** — Equipe non classée. — Elim. Iere Série : non classée : N. ANDERSEN, 22 ans, Elim. 10<sup>e</sup>. — J. BADENDYCK, 22 ans, Elim. 15<sup>e</sup>. — C. BRUUSGAARD, N. Part. — H. GUND-

## LE 3.000 MÈTRES PAR ÉQUIPES

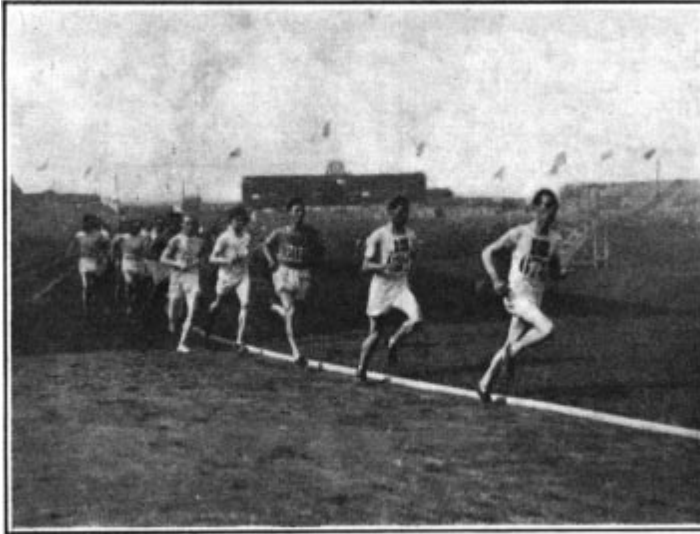

Le départ de la première Série  
H. Gundhus mène devant H. Jansen, G. GaRAventa, W.-H. Porter  
et P. Nurmi qui remportera cette épreuve.

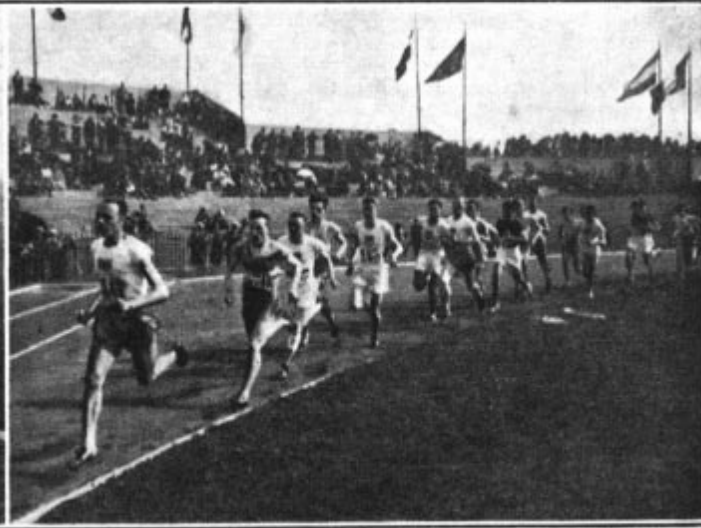

La deuxième À 600 mètres du départ  
E. Wide qui terminera vainqueur mène devant I. Duquesne, J.-W.  
RAY, P. Bontemps, E.-B. kirby et W.-J. cox.



Le premier tour dans la Finale  
A. Clark s'échappe devant J.-J. Connolly, W.-J Cox, L.-E. Lar-  
RIVÉE, P. Bontemps, J.-W. Ray et P. Nurmi

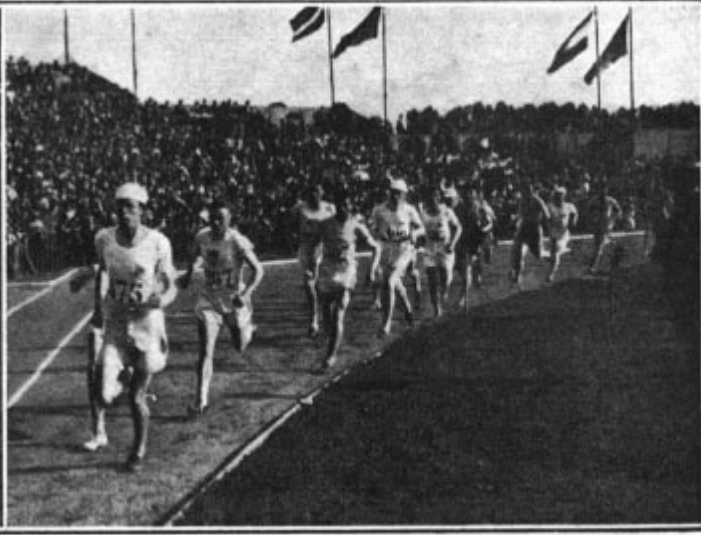

La finale après 1.200 mètres.  
W.-R. SEAGROVE pris la tête devant P. Numri, J.-W. Ray,  
E. Katz, W.-J COX, A. CLARK et C.-J. Webber.

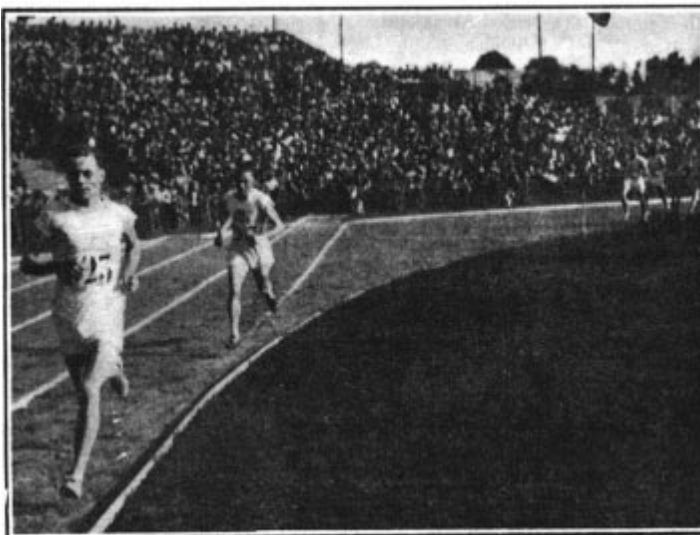

Au cours du 4<sup>e</sup> tour de la finale P. Nurmi lâche définitivement  
J. W. RAY qui s'est lancé à sa poursuite.



L'arrivée de la Finale  
P. Nurmi s'assure facilement la victoire devant V. Ritola.

HUS, 24 ans, Elim. 8°. — H. JANSEN, 24 ans, Elim. 11e.

**Pologne.** — Equipe non classée. — Elim. Iere Série ; Non classée. — J. JAWORSKI, N. part. — S. KOSTRZEWSKI, N. Part. — J. LUKASZEWICZ, 20 ans, Elim. 19°. — S. OLDAK, S. Part. — S. SZELESTOWSKI, 24 ans, Elim. 18e. — S. ZIFFER, 21 ans, Elim. 16°.

**Suède.** — Equipe non classée. — Elim. 2° Série : Non classée. — A. ERIKSSON, 21 ans, Elim. 9°. S. LUNDGREN, 28 ans, Elim. 19°. — S. REUTERSWARD, S. Part. — H. SKOGSTROM, S. Part. — S. TURESSON, 24 ans, Elim. 21°, — E. WIDE, 28 ans, Elim. 1°.

## RÉSULTATS

**Nota.** — Les noms en gras sont ceux des concurrents n'intervenant pas dans le classement des équipes.

Les chiffres entre parenthèses indiquent la place dans le classement par équipes.



V. RITOLA (2°)

### ÉLIMINATOIRES

VENDREDI 11 JUILLET. — RÉUNION N° 49

Nombre de séries : 2. — Equipes qualifiées par séries : 2, soit 4 Equipes admissibles à la finale.

**PREMIÈRE SÉRIE.** — 1er (1er) P. NURMI, Finl., Temps : 8 m. 47 s. 4/5 ; 2° (2°) V. RITOLA, Finl. ; 3° (3°) S. TALA, Finl. ; 4° (4°) W. H. PORTER, Gr.-Br. ; 5° (5°) H. A. JOHNSON, Gr.-Br. ; 6° (6°) B. MACDONALD, Gr.-Br. ; 7° (7°) A. DAVOLI, Ital. ; 8° (8°) H. GUNDHUS, Norv. ; 9° **W. R. SEAGROVE**, Gr.-Br. ; 10° (9°) N. ANDERSEN, Norv. ; 11° (10°) JANSEN, Norv. ; 12° **F. LIEWENDAHL**, Finl. ; 13° E. KATZ, Finl. ; 14° (11°) F. BRUNI, Ital. ; 15° **J. BADENDYCK**, Norv. ; 16° (12°) S. ZIFFER, Polog. ; 17° (13°) G. GARAVENTA, Ital. ; 18° (14°) S. SZELESTOWSKI, Polog. ; 19° (15°) J. LUKASZEWICZ, Polog.

Non classés. — E. SEPPALA, Finl. ; A. CLARK, Gr.-Br. ; C. J. WEBBER, Gr.-Br. ; E. AMBROSINI, Ital.

Non partants. — G. BRUUSGAARD, Norv. ; P. BRÉGA, Ital. ; A. NEGRI, Ital. ; J. JAWORSKI, Polog. ; S. KOSTRZEWSKI, Polog. ; S. OLDAK, Polog.

### CLASSEMENT PAR ÉQUIPES

1<sup>ère</sup> **FINLANDE** ..... 1 + 2 + 3 = 6 points  
2° **GRANDE-BRETAGNE** 4 + 5 + 6 = 15 points

Non classées :

**NORVEGE** ..... 8 + 9 + 10 = 27 points  
**ITALIE** ..... 7 + 11 + 13 = 31 --  
**POLOGNE** ..... 12 + 14 + 15 = 41 —

**DEUXIÈME SÉRIE.** — 1<sup>er</sup> (1<sup>er</sup>) E. WIDE, Suède, Temps : 8 m. 45 s. — 2° (2°) W. COX, E. U. ; 3° (3°) E. KIRBY, E. U. ; 4° (4°) W. TIBBETTS, E. U. ; 5° (5°) P. BONTEMPS, Fran. ; 6° (6°) L. DOQUESNE, Fran. ; 7° (7°) C. BARBAUD, Fran. ; 8° **J. CONNOLLY**, E. U. ; 9° (8°) A. ERIKSSON, Suède ; 10° **A. BURTIN**, Fran. ; 11° J. RAY, E.-U. ; 12° (9°) J. DIEGUEZ, Espa. ; 13° (10°) J. ANDIA-AGUILAR, Espa. ; 14° L. MASCAUX, Fran. ; 15° (11°) F. VELASCO-CUELLO, Espa. ; 16° **J. KELLER**, Fran. ; 17° **M. PENA-MORAL**, Espa. ; 18° J. MIQUEL, CASAS, Espa. ; 19° (12°) S. LUNDGREN, Suède ; 20° L. LARRIVÉE, E. U. ; 21° S. TURESSON, Suède.

Non partants. — S. REUTERSWARD, Suède ; H. SKOGSTROM, Suède ; M. PALAU-CLAVERRAS, Espa. ; F. CUEVAS, Mexi. ; P. CURIEL, Mexi. ; J. ESCUTIA, Mexi. ; D. ESLAVA, Mexi.

### L'ÉQUIPE DE FINLANDE



P. NURMI (1°)

### CLASSEMENT PAR ÉQUIPES

1<sup>ère</sup> **ÉTATS-UNIS** . . . . .

2° **FRANCE** . . . . .

Son classées :

**SUEDE** ..... 1 + 8 + 12 = 21 —

**ESPAGNE** ..... 9 + 10 + 11 = 30 —

Non partante : .

**MEXIQUE**

### MEILLEUR TEMPS

### DES SÉRIES ÉLIMINATOIRES

E. WIDE, Suède, dans 2° série : 8 m. 45 s.

### FINALE

DEMANCHE 13 JUILLET. — RÉUNION N° 51

1<sup>er</sup> (1<sup>er</sup>) P. NURMI, Finl. Temps : 8 m. 32 s. ; 2° (2°) V. RITOLA, Finl. ; 3° (3°) B. MACDONALD, Gr.-Br. ; 4° (4°) H. A. JOHNSTON, Gr.-Br. ; 5° (5°) E. KATZ, Finl. ; 6° (6°) E. KIRBY, E. U. ; 7° (7°) C. J. WEBBER, Gr.-Br. ; 8° (8°) W. COX, E. U. ; 9° (9°) P. BONTEMPS, Fran. ; 10° **W. H. PORTER**, Gr.-Br. ; 11° (10°) A. BURTIN, Fran. ; 12° (11°) W. TIBBETTS, E. U. ; 13° **S. TALA**, Finl. ; 14° **A. CLARK**, Gr.-Br. ; 15° (12°) L. MASCAUX, Fran. ; 16° **W. R. SEAGROVE**, Gr.-Br. ; 17° **L. LARRIVÉE**, E. U. ; 18° **J. RAY**, E. U. ; 19° **C. BARBAUD**, Fran.

Non classés : F. LIEWENDAHL, Finl. ; J. CONNOLLY, E. U. ; J. KELLER, Fran. ; L. DUQUESNE, Fran.

Non parlant : E. SEPPALA, Finl.

### CLASSEMENT PAR ÉQUIPES

1<sup>ère</sup> **FINLANDE**... 1 + 2 + 5 = 8 points  
2° **GDE-BRETAGNE** ; + 4 + 7 = 14 points  
3° **ÉTATS-UNIS** .. 6 + 8 + 11 = 25 points  
4° **FRANCE** ..... 9 + 10 + 12 = 31 points

### DÉTAIL DES TEMPS PAR TOUR DE PISTE (500 MÉTRES)

Nombre de tours	DISTANCE	ÉLIMINATOIRES		FINALE
		1 <sup>re</sup> Série	2 <sup>e</sup> Série	
1	0 k. 500	1'24" 1/5	1'22" 3/5	1'21" 1/5
2	1 k.	2'52" 3/5	2'50"	2'52" 2/5
3	1 k. 500	4'21" 3/5	4'17" 1/5	4'16" 4/5
4	2 k.	5'52" 4/5	5'46" 2/5	5'42" 3/5
5	2 k. 500	7'25" 2/5	7'17" 3/5	7'08" 3/5
6	3 k.	8'47" 4/5	8'45"	8'32"

### CLASSEMENT DES NATIONS

1<sup>ère</sup> FINLANDE : : 10 points ; 2° GRANDE-BRETAGNE : 5 points ; 3° ETATS-UNIS : 4 points ; 4° FRANCE : 3 points.



E. KATZ (5°)

### LES VAINQUEURS OLYMPIQUES

1896 ATHÈNES, pas créée.  
1900 PARIS. d°  
1904 SAINT-LOUIS, d°  
1908 LONDRES. d°  
1912 STOCKHOLM, **ÉTATS-UNIS** (1<sup>er</sup> T. S. BERNA ; 3° N. S. TALLBERG ; 5° G. V. BONHAG) . . . . . 9 Points  
1<sup>er</sup> T.-S. BERNA. E.-U. Temps : 8 m. 44 s. 3/5.  
1916 N'a pas eu lieu.  
1920 ANVERS, **ÉTATS-UNIS** (1<sup>er</sup> BROWN ; 2e SCHARDT ; 6e DRESSER ..... 10 Points  
1<sup>er</sup> BROWN, E. U., Temps : 8 m. 45 s. 2/5.  
1924 PARIS, **FINLANDE**, 1<sup>er</sup> P. NURMI ; 2° V. RITOLA ; 5° E. KATZ). ..... 8 Points  
1<sup>er</sup> P. NURMI, Finl. Temps : 8 m. 32 s.

### RECORD OLYMPIQUE

**P. NURMI**, Finl. Paris 1924 8 m. 32 s.

### RECORD DU MONDE

**P. NURMI**, Finl. Abo. 1922 8 m. 28 s. 3/5



# AVIRON

Du Dimanche 13 au  
Jeudi 17 Juillet 1924

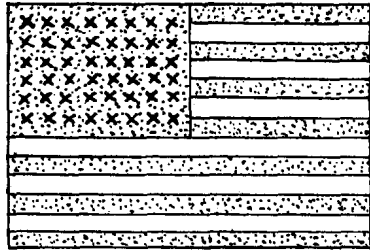

1. ETATS-UNIS

7 Epreuves  
N<sup>os</sup> 28 à 34

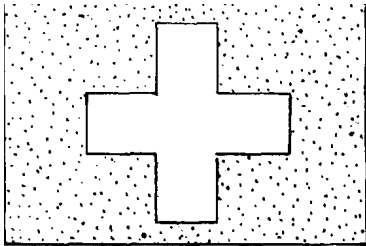

2. SUISSE

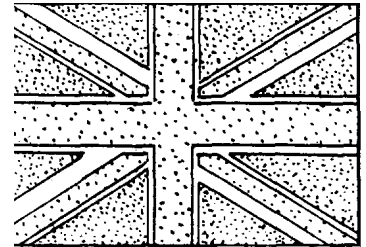

3. G<sup>DE</sup> BRETAGNE

## CLASSEMENT GÉNÉRAL DES NATIONS

Ordre de Classem <sup>t</sup>	NATIONS	NOMBRE DE CONCURRENTS CLASSÉS												TOTAUX	
		1 <sup>ers</sup>		2 <sup>es</sup>		3 <sup>es</sup>		4 <sup>es</sup>		5 <sup>es</sup>		6 <sup>es</sup>		Places	Points
		Places	Points	Places	Points	Places	Points	Places	Points	Places	Points	Places	Points		
1	ETATS-UNIS	2	20	1	5	2	8							5	33
2	SUISSE	2	20			3	12							5	32
3	GRANDE-BRETAGNE	2	20			1	4	1	3					4	27
4	FRANCE			3	15			2	6					5	21
5	HOLLANDE	1	10							1	2			2	12
5	ITALIE			1	5	1	4	1	3					3	12
7	CANADA			2	10									2	10
8	AUSTRALIE							1	3					1	3
8	BRÉSIL							1	3					1	3

## CONSIDÉRATIONS GÉNÉRALES

Disputé dans le bassin d'Argenteuil, spécialement aménagé à cet effet, et dont nous parlons par ailleurs, le Meeting Olympique d'Aviron n'a peut-être pas obtenu le succès de public qu'on pouvait escompter. Il eut à souffrir à ce point de vue de la concurrence d'autres compétitions olympiques.

Ce fut aussi une des compétitions qui réunit le plus faible contingent de participants et aussi le plus de forfaits. Sur un total de 317 engagements individuels dans les sept épreuves du meeting, il n'y eut en effet en tout que 95 participants. Cela tient, d'une part, à ce que l'Aviron est beaucoup moins pratiqué que certains autres sports et aussi aux frais élevés du matériel et du transport de celui-ci.

On avait prévu, pour toutes les épreuves, des séries éliminatoires et un repêchage. Dans plusieurs, le repêchage fut inutile, et dans certaines,

point de vue records, entre les temps réalisés à Argenteuil et ceux accomplis lors des précédentes compétitions olympiques, cela en raison des différences de bassin, de vent et de courant. On peut

au meeting. Elles furent toutes en ligne dans le Huit de pointe et le Quatre avec barreur. 11 y en eut huit dans le skiff, cinq dans le double-scull et le deux avec barreur, quatre dans le Quatre sans barreur, et trois dans le Pair-Oar.

Age moyen des rameurs: entre 25 et 30 ans. Plusieurs atteignaient ou même dépassaient la quarantaine.

Au classement général, les Etas-Unis remportèrent une nouvelle victoire, mais suivis à un point par la Suisse. Les premières places, dans les sept épreuves, furent prises par les Etas-Unis, la Grande-Bretagne et la Suisse, chacune deux, et par la Hollande, une. Les Etats-Unis totalisèrent, en outre, une deuxième et deux troisièmes places, la Suisse trois troisièmes places, la Grande-Bretagne une quatrième place et la France trois deuxième et deux quatrième places. L'Italie n'eut qu'une deuxième, une troisième et une quatrième places, le Canada deux deuxième places et l'Australie seulement une quatrième place. On attendait mieux de ces trois derniers pays où l'Aviron est fort en honneur, tandis qu'au contraire la performance de la France dépassa les prévisions et eut



M. Georges BRUN  
Président  
de la Commission technique d'Aviron



M. Eugène BAUD  
Président de la  
Fédération Internationale des Sociétés d'Aviron

affirmer néanmoins qu'on a vu, à Argenteuil, de grands rameurs et de grandes équipes.

Le meeting s'est déroulé avec la plus parfaite régularité. Un seul incident s'est produit, dont nous parlons par ailleurs et qui amena le déclassement de la France dans la première série du huit de pointe. Les conditions climatiques furent très favorables les premiers jours. Elles le furent moins le jour des repêchages et surtout celui des finales. Le vent debout gêna les rameurs, et occasionna d'assez fort remous. C'est ce qui explique que tous les temps des finales furent moins bons que ceux des séries éliminatoires. Ce changement de conditions put avoir aussi une influence sur les résultats mêmes. C'est ainsi que BERESFORD dut sans doute sa victoire dans le skiff au fait d'avoir pu, en prenant la tête, conserver la ligne d'eau de la berge, alors que GILMORE, pour le passer au large, dut se débattre dans les remous.

Dix nations au total participèrent effectivement



M. Octave BOUTTEMY  
Adjoint au Commissariat Sportif

comme le pair-oar et le quatre sans barreur, les séries éliminatoires elles-mêmes n'eussent pas été nécessaires.

La qualité, heureusement, remplaça la quantité. Il est impossible d'établir une comparaison, au

pu être meilleure encore, sans l'incident du huit. et si CONSTANT et TALLEUX, favoris dans les (( Deux sans barreur )) , n'avaient dû courir la finale presque immédiatement après celle du (( Quatre )) .



VUE PANORAMIQUE DU BASSIN D'ARGENTEUIL — 2.000 MÈTRES EN LIGNE DROITE

# Les Pouvoirs Sportifs

## Fédération Internationale des Sociétés d'Aviron.

Président : M. E. BEAU.

Secrétaire général honoraire : M. MANUEL.

## Union des Fédérations des Sociétés Françaises d'Aviron.

Président : M. A. Glandez

Secrétaire général : M., DORN.

## Commission Technique d'Aviron du Comité Olympique Français

Président : M. GEORGE Brun

Secrétaire : M. Maurice Cadiot

Membres : MM. DELCHAMBRE ;  
Paul FLOUEST ;  
MAHUT ;  
MARÉCHAL ;  
PATRY.

Adjoint au Commissariat Sportif : M. BOUTTEMY.

Juges-Arbitres . — Courses Impaires : M, DUCHATEAU  
Courses Paires : M. P.-F: SCHMID.

Juges-Arbitres suppléants. — Courses impaires : D<sup>r</sup>  
— Courses Paire : M. B

Starter : M. V. de BI

Starter-Adjoint : M.. R. FI

Juge à l'arrivée : M. A. M

Juge-Adjoint à l'arrivée : M. L. MARGARIT.

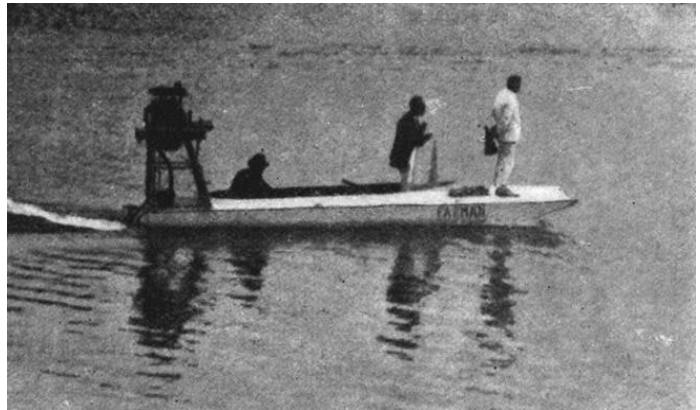

LE GLISSEUR DU JUGE-ARBITRE

## Le Bassin d'Argenteuil

L'idée dominante du Comité Olympique Français était, on le sait, de profiter des Jeux Olympiques pour Edifier des installations sportives d'un caractère durable afin qu'il en restât quelque chose pour la jeunesse. Ainsi en a-t-il été de la cité olympique, ainsi devait-il en être, dans l'esprit du C. O. F., du bassin d'aviron. Mais là, la difficulté se doublait du fait qu'il s'agissait, en même temps que de trouver un parcours de 2 kilomètres en ligne droite dans les nombreux méandres de la Seine que ce parcours mesurât de 100 à 120 mètres de largeur non encombrée et qu'il fut enfin à proximité de Colombes.

C'est à la Commission Technique d'Aviron composée de membres de l'Union des Fédérations des Sociétés Françaises d'aviron que fut confié le soin de trouver le bassin idéal. La tâche n'était évidemment pas facile. Pourtant, après avoir parcouru la Seine en tous sens et exploré nombre de bassins déjà connus : ceux de Suresnes, de Billancourt, d'Auteuil, de la Pie, de Bercy, de Choisy-le-Roi; elle fixa son choix sur la partie du fleuve

comprise entre la pointe de l'île Saint-Denis et le Pont du chemin de fer de l'Etat à Argenteuil, c'est-à-dire à quelques minutes du Stade Olympique de Colombes.

Mais, quand ce choix fut arrêté une première difficulté survint: les Services Techniques de la Navigation firent savoir que le territoire sur lequel le Comité Olympique Français revait de construire était comprise dans le projet d'aménagement du Port de Paris d'où non seulement impossibilité mais interdiction de construire une installation définitive à l'avance condamnée par la pioche des démolisseurs. Un autre plan fut alors arrêté et qui était celui-ci : faire disputer les régates olympiques dans le bassin choisi à Argenteuil à cause de sa belle ligne droite et de sa proximité de Colombes et chercher une autre partie de la Seine pour aménager un bassin permanent qui bénéficierait par la suite des installations du bassin olympique.

Ainsi fut-il décidé.  
L'opération fut au surplus grandement facilitée

par le Conseil Général du Département de la Seine qui, à l'occasion des Jeux Olympiques, avait convenu d'apporter son concours, lui aussi, sous la forme d'installations qui resteraient propriété du Département ; à cet effet, il avait chargé l'administration des Ponts et Chaussées, au mois de mars 1923, d'étudier l'installation d'un bassin jusqu'à concurrence d'une somme de 500.000 frs. Sur ce crédit, le Comité Olympique Français obtenait que 250.000 francs fussent affectés à l'aménagement du bassin olympique étant entendu que les tribunes, tableaux d'affichage et matériel flottant seraient, après les Jeux, transportés pour être remontés au bassin permanent, qui entre temps avait été fixé à Choisy-le-Roi en accord avec le Service de la Navigation fluviale. Ainsi en union avec les représentants de l'Union des Fédérations des Sociétés Françaises d'Aviron, le Comité Olympique Français réalisait cette autre partie de son plan général d'organisations durables.

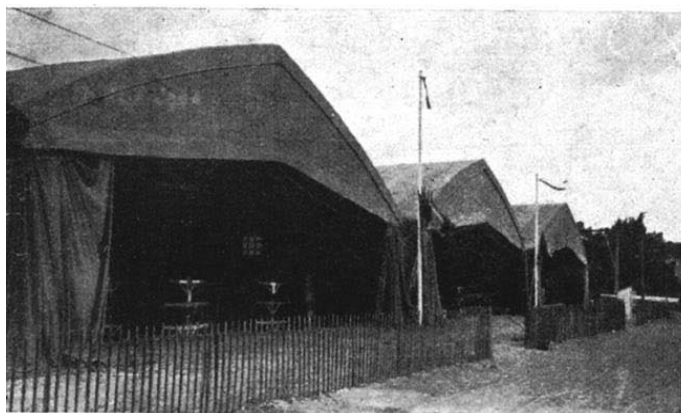

LES GARAGES 8 LES VESTIAIRES



LE PONTON DE MISE A L'EAU DES EMBARCATIONS  
(Devant les Garages)

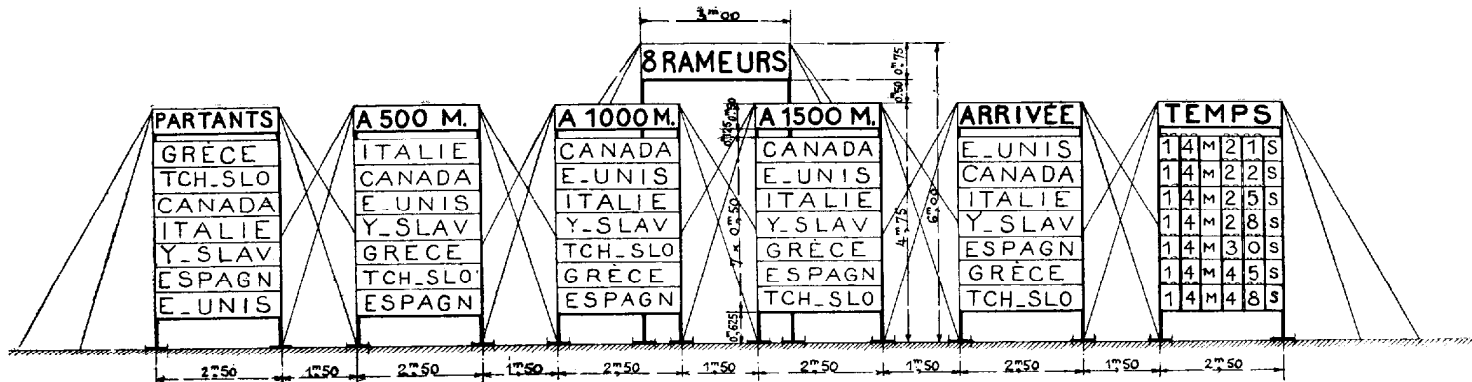

LE TABLEAU D'AFFICHAGE, EN LIAISON TÉLÉPHONIQUE AVEC LES DIFFÉRENTS POINTS DU PARCOURS

### Aménagement du Bassin Olympique

Les obstacles naturels qui délimitaient le bassin présentaient cet immense avantage d'isoler complètement les deux berges ce qui est rarement réalisable en matière d'organisation d'épreuves nautiques. En effet, la berge d'Argenteuil était limitée dans sa plus grande étendue par la ligne de chemin de fer de la Grande Ceinture; celle de Gennevilliers par la digue. Néanmoins, pour obtenir une totale délimitation, il fut planté 3 kilomètres de treillage que vinrent encore renforcer les gardes à cheval et la gendarmerie.

L'organisation technique et matérielle comportait l'aménagement des berges, des lignes de départ et d'arrivée, des liaisons téléphoniques de la signalisation et du tableau d'affichage.

Le départ était fixé à 2.100 mètres en amont du Pont d'Argenteuil. On verra plus loin quelle était sa liaison avec les vestiaires et l'arrivée.

L'arrivée était à 100 mètres en amont du Pont du chemin de fer. Des tribunes pour 2.000 personnes étaient installées sur la pente du talus de la berge, reposant par le sommet sur le haut de ce talus et par la base sur des pieux enfoncés dans l'eau. Huit postes téléphoniques et une ligne télégraphique réservées à la presse étaient montés derrière ces tribunes.

A 800 mètres du départ étaient installés 5 grands hangars Bessonneau. Quatre étaient aménagés en garages et le cinquième était divisé en autant de



Reproduction de l'Arrêté Préfectoral réglant la circulation fluviale

vestiaires que de nations avec salle de douches, de massage, etc...

Les lignes téléphoniques couraient le long des deux berges deux berges

Sur la rive droite le départ était relié avec les vestiaires et l'arrivée

Sur la rive gauche le poste de signalisation du départ était relié directement au tableau d'affichage; les postes de signalisation des 500, 1.000 et 1.500 mètres étaient reliés individuellement et directement au tableau d'affichage sans communiquer entre eux. Ils permettaient aux opérateurs du tableau de renseigner le public sur toutes les phases de la course. Ce tableau mesurait une hauteur de 6 mètres et 22 m. 50 de largeur. Il était formé de 7 éléments composés chacun de 7 panneaux. Chaque élément mesurait 4 m. 75 de haut et 2 m. 50 de large. L'élément principal était surmonté du titre de la course. Des hauts-parleurs complétaient, pour les spectateurs éloignés, le service des renseignements au public.

Enfin, autre innovation, un bateau hydro-glisser permettait aux juges de suivre les concurrents et d'évoluer sans occasionner les désagréables remous causés par les ordinaires bateaux-suiveurs automobiles.

Ajoutons enfin pour compléter cette description que le service de la navigation avait relevé de quelques centimètres le niveau du fleuve, que ce niveau avait été maintenu du 13 au 17 juillet et que, par arrêté préfectoral, la navigation était suspendue chaque jour 30 minutes avant le commencement des courses.

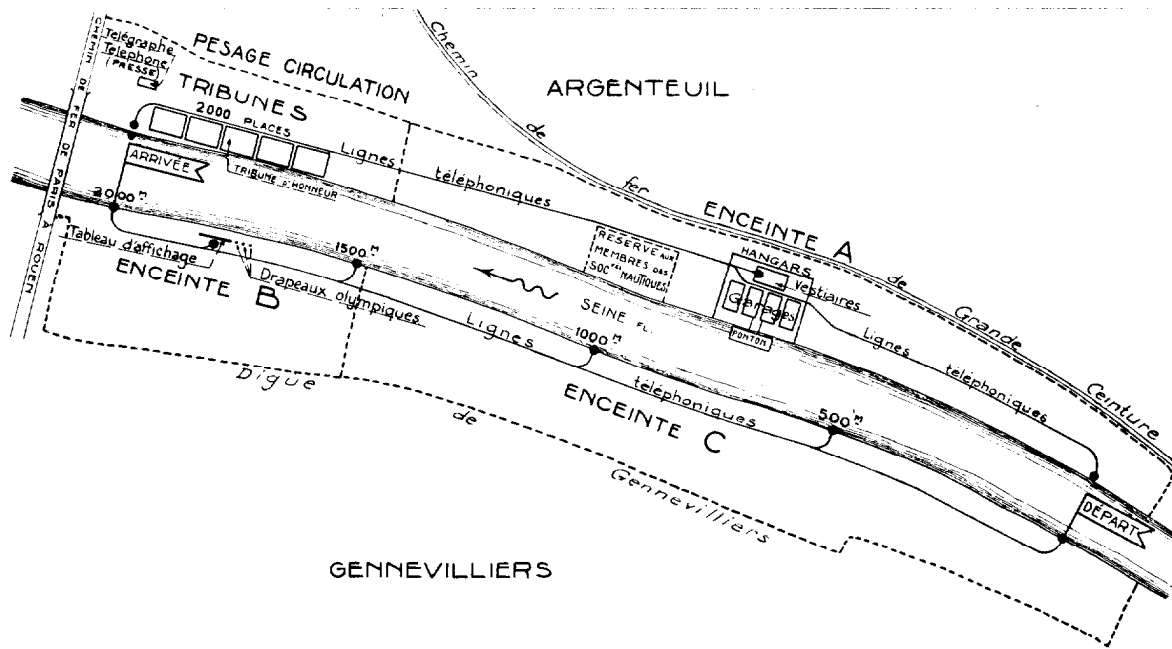

PLAN DU BASSIN D'ARGENTEUIL & DES INSTALLATIONS OLYMPIQUES

## Les Recettes et les Spectateurs de l'Aviron, à Argenteuil

### TABLEAU RÉCAPITULATIF PAR RÉUNIONS

NUMÉROS DES RÉUNIONS	DATES DES RÉUNIONS	NOMBRE DE SPECTATEURS			RECETTES
		Payants	Non Payants (Officiels -- Presse Concurrents)	TOTAL	
215	Dimanche 13 Juillet	<b>727</b>	<b>435</b>	<b>1.162</b>	<b>6.379</b>
216	Lundi 14 »	<b>1.384</b>	<b>442</b>	<b>1.826</b>	<b>11.304</b>
217	Mardi 15 »	<b>979</b>	<b>470</b>	<b>1.449</b>	<b>11.526</b>
218	Mercredi 16 »	<b>200</b>	<b>482</b>	<b>682</b>	<b>2.638</b>
219	Jeudi 17 »	<b>2.216</b>	<b>508</b>	<b>2.724</b>	<b>56.310</b>
Totaux . . .		<b>5.506</b>	<b>2.337</b>	<b>7.843</b>	<b>88.157</b>

### TABLEAU RÉCAPITULATIF PAR CATÉGORIES DE PLACES

DÉSIGNATION DES PLACES		TARIF DES PLACES			NOMBRE DE SPECTATEURS PAYANTS	RECETTES	
		Par Réunion	Numéros des Réunions	Abonnement pour les cinq réunions			
Rive droite	Tribunes . . . . .	50 fr.	219	<b>100</b>	518	<b>25.900</b>	
		20	215 à 218		920	<b>18.400</b>	
	Pesage circulation . . .	30 fr.	219		<b>60</b>	371	<b>11.130</b>
		10	215 à 218			516	<b>5.160</b>
	Enceinte A . . . . .	20	219		<b>30</b>	843	<b>16.860</b>
		5	215 à 218			1.444	<b>7.220</b>
Rive gauche	Enceinte B . . . . .	5	219	484	<b>2.420</b>		
		3	215 à 218	247	<b>741</b>		
	Enceinte C . . . . .	3	219	<b>30</b>	163	<b>326</b>	
		2	215 à 218				
<b>TOTAUX . . .</b>					<b>5.506</b>	<b>88.157</b>	

## TABLEAU DES ENGAGEMENTS DE L'AVIRON, PAR ÉPREUVES

N° DES ÉPREUVES	DÉSIGNATION DES ÉPREUVES	NATIONS ENGAGÉES : 16														TOTAL DES ENGAGEMENTS PAR ÉPREUVES	NOMBRE DE NATIONS ENGAGÉES PAR ÉPREUVES		
		ARGENTINE	AUSTRALIE	BELGIQUE	BRESIL	CANADA	ESPAGNE	ÉTATS-UNIS	FRANCE	GRANDE-BRETAGNE	HOLLANDE	HONGRIE	ITALIE	NORVÈGE	POLOGNE			SUISSE	TCHÉCOSLOVAQUIE
28	Un Rameur (Skiff).....		1			1	2	4	1	1	1	1		2	2	1	17	11	
29	Pair Oar.....						3	3	2	2					3		13	5	
30	Double Scull.....			3	2		3	3		2	2				3		18	7	
31	Deux Rameurs de pointe avec Barreur.....			3	3		3	4			3				3		19	6	
32	Quatre Rameurs de pointe sans Barreur.....					5		6	4						4		19	4	
33	Quatre Rameurs de pointe avec Barreur.....			6			5	6	7	5	7	5	7	7	5	7	74	12	
34	Huit Rameurs de pointe avec Barreur.....	12	12	13		11	13	13	13	13	13	9			10	12	157	13	
<b>Total des Engagements par Nations.....</b>		12	13	25	5	17	18	30	40	27	21	23	20	7	9	30	20	317	
<b>Nombre d'épreuves par Nations.....</b>		1	2	4	2	3	2	6	7	5	4	4	5	1	2	7	3		

NOTA. — Les chiffres qui figurent sur ce tableau indiquent le nombre de bulletins d'engagements par épreuve. Il est à remarquer qu'un athlète peut être engagé dans plusieurs épreuves.

## TABLEAU DES CONCURRENTS A L'AVIRON, PAR ÉPREUVES

N° DES ÉPREUVES	DÉSIGNATION DES ÉPREUVES	NATIONS ENGAGÉES : 16 - PARTICIPANTES : 14														TOTAL DES CONCURRENTS PAR ÉPREUVES	NOMBRE DE NATIONS PARTICIPANTES par ÉPREUVES	
		ARGENTINE	AUSTRALIE	BELGIQUE	BRESIL	CANADA	ESPAGNE	ÉTATS-UNIS	FRANCE	GRANDE-BRETAGNE	HOLLANDE	HONGRIE	ITALIE	NORVÈGE	POLOGNE			SUISSE
28	Un Rameur (Skiff).....		1			1	1	1	1	1				1	1		8	8
29	Pair Oar.....							2	2	2							6	3
30	Double Scull.....				2		2	2		2					2		10	5
31	Deux Rameurs de pointe avec Barreur.....			3			3	3			3				3		15	5
32	Quatre Rameurs de pointe sans Barreur.....					4		4	4						4		16	4
33	Quatre Rameurs de pointe avec Barreur.....			5			5	5	5	5	5	5	5	5	5		50	10
34	Huit Rameurs de pointe avec Barreur.....	9	9	9		9	9	9	9	9	9	9					90	10
<b>Total des Concurrents par Nations.....</b>		9	10	17	2	14	14	20	26	21	17	7	17		6	15	195	
<b>Nombre d'épreuves par Nations.....</b>		1	2	3	1	3	2	5	7	5	4	2	3		2	5		

NOTA. — Les chiffres qui figurent sur ce tableau indiquent le nombre d'engagements qui ont été effectivement remplis. Il est à remarquer qu'un athlète peut participer à plusieurs épreuves.

# PROGRAMME DES RÉUNIONS D'AVIRON

- 1<sup>re</sup> journée. — Dimanche 13 juillet. — Réunion N° 215  
 29 Pair oar. . . . . Elim.  
 33 Quatre rameurs de pointe avec barreur . . . . . Elim.  
 Canoë canadien . . . . . Démons.
- 2<sup>e</sup> journée. — Lundi 14 juillet. — Réunion n° 216  
 28 Un rameur (Skiff). . . . . Elim.  
 31 Deux rameurs de pointe avec barreur . . . . . Elim.  
 32 Quatre rameurs de pointe sans barreur . . . . . Elim.  
 Canoë canadien . . . . . Démons.
- 3<sup>e</sup> journée. — Mardi 15 juillet. — Réunion n° 217  
 30 Double Scull. . . . . Elim.  
 34 Huit rameurs de pointe avec barreur . . . . . Elim.  
 Canoë canadien . . . . . Démons.
- 4<sup>e</sup> journée. — Mercredi 18 Juillet. — Réunion n° 218  
 Canoë canadien . . . . . Démons.
- 5<sup>e</sup> journée. — Jeudi 17 juillet. — Réunion n° 219  
 28 Un rameur (Skiff). . . . . Fin.  
 29 Pair-oar . . . . . Fin.  
 30 Double Scull. . . . . Fin.  
 31 Deux rameurs de pointe avec barreur . . . . . Fin.

- 32 Quatre rameurs de pointe sans barreur . . . . . Fin.  
 33 Quatre rameurs de pointe avec barreur . . . . . Fin.  
 34 Huit rameurs de pointe avec barreur . . . . . Fin.  
 Canoë canadien . . . . . Démons.

## ÉTAT DES ENGAGÉS & DES PARTICIPANTS A L'AVIRON PAR NATIONS

	Engagés	Participants
<b>Australie</b> . . . . .	12	9
<b>Argentine</b> . . . . .	13	10
<b>Belgique</b> . . . . .	19	15
<b>Brésil</b> . . . . .	3	2
<b>Canada</b> . . . . .	17	14
<b>Etats-Unis</b> . . . . .	26	20
<b>Espagne</b> . . . . .	14	10
<b>France</b> . . . . .	31	23
<b>Grande-Bretagne</b> . . . . .	27	21
<b>Hollande</b> . . . . .	21	17
<b>Hongrie</b> . . . . .	15	7
<b>Italie</b> . . . . .	20	17
<b>Norvège</b> . . . . .		
<b>Pologne</b> . . . . .	9	6
<b>Suisse</b> . . . . .	21	14
<b>Tchécoslovaquie</b> . . . . .	17	
Total . . . . .	275	182

## NUMÉROTAGE DES ÉPREUVES D'AVIRON

- 28 Un Rameur (Skiff)  
 29 Pair Oar  
 30 Double Scull  
 31 Deux Rameurs de pointe avec barreur  
 32 Quatre Rameurs de pointe sans barreur  
 33 Quatre Rameurs de pointe avec barreur  
 34 Huit Rameurs de pointe avec barreur

# COMPTE-RENDU DES ÉPREUVES D'AVIRON

## ÉPREUVE N° 28

### UN RAMEUR (SKIFF)

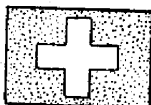
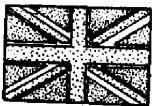

1<sup>er</sup> **J. BERESFORD**  
Grande-Bretagne

2<sup>e</sup> **W. GILMORE**  
Etas-Unis

3<sup>e</sup> **J. SCHNEIDER**  
Suisse

### CONSIDÉRATIONS GÉNÉRALES

La course s'est disputée sur un parcours de 6.000 mètres en ligne droite. Les séries éliminatoires furent disputées le 14 juillet, par une eau très calme, le repêchage le 16, dans une eau agitée, et la finale le 17 par un vent debout assez violent qui causa des remous assez forts à certaine distance de la berge. C'est ce qui explique la différence existant entre les temps des séries éliminatoires et celui de la finale.

Il y avait 17 engagés représentant 11 nations. Il y eut seulement 8 partants, tenants de 8 nations: l'Australie, la France, la Pologne, la Suisse, le Canada, la Hollande, les Etats-Unis et la Grande-Bretagne.

La Hongrie, l'Italie et la Tcheco-Slovaquie avaient déclaré forfait. Age moyen des concurrents, entre 25 et 30 ans.

On avait prévu trois séries, deux de trois et une de deux. Elles qualifièrent l'Australien A. BULL, le Suisse J. SCHNEIDER et l'Américain W. GILMORE le meilleur temps, tout à fait remarquable, étant fait par ce dernier qui avait éliminé BERESFORD en 7 m. 3 s. 1/5. Le repêchage qualifia plus BERESFORD dans le temps de 8m. 0 s. 215.

La finale alignait donc les représentants de l'Australie, la Suisse, les Etats-Unis et la Grande-Bre-



**J. BERESFORD**

tagne et, étant donnée l'impression laissée par les éliminatoires, la victoire de l'Américain GILMORE, véritable colosse ramant tout en force, ne paraissait pas douteuse. Il en fut tout autrement. Laisant partir en tête ses deux adversaires, BERESFORD ne s'inquiéta que de GILMORE, prit le commandement avant les 1.000 mètres en s'arrangeant pour prendre la berge où il était à l'abri, et dès lors, tous les efforts de l'Américain luttant pour remonter dans les remous du fleuve furent inutiles. BERESFORD gagna nettement, par plus de deux longueurs devant l'Américain qui finit complètement épuisé. SCHNEIDER troisième, loin, l'Australien BULL ayant abandonné 300 mètres avant l'arrivée.

J. BERESFORD est d'une famille de rameurs. Son père, qui du reste l'assista dans son entraînement et dans sa course, est lui-même un rameur de classe qui eut son heure de célébrité en Angleterre. Favori aux Jeux d'Anvers, BERESFORD avait été battu par l'Américain KELLY. Sa victoire sur le colosse américain GILMORE, aux jeux de 1924, fut une surprise pour tous, étant donné que le champion britannique avait été éliminé dans sa série et n'avait dû qu'au repêchage de se qualifier pour la finale. Sa victoire fut le triomphe de la tactique et de la volonté.

### LISTE DES ENGAGÉS

	Engagés	Participants
Nations . . . . .	11	8
Individuels . . . . .	17	8
<b>Australie.</b> — A. BULL, 26 ans, Elim, 1 <sup>ere</sup> Sér. : 1 <sup>er</sup> ; Fin.: N. Cl.		
<b>Canada.</b> — M. BELYEA, 36 ans, Elim. 2 <sup>e</sup> Sér. : N. Cl.		
<b>Etats-Unis.</b> — P. COSTELLO, N. Part. — W. GILMORE, 29 ans, Elim. 3 <sup>e</sup> Sér.: 1 <sup>er</sup> ; Fin. : 29.		
<b>France.</b> — H. BARGAS, N. Part. — M.-P. DETTON, 23 ans, Elim. 1 <sup>ere</sup> Sér. : 20; Repêchage : N. Cl. — P. GROBERT, N. Part. — P.-A. ROBI-NEAU, N. Part.		
<b>Grande-Bretagne.</b> — J. BERESFORD, 25 ans, Elim. : 3 <sup>e</sup> Sér.: 20; Repêchage: 1 <sup>er</sup> ; Fin. : 1 <sup>er</sup> .		
<b>Hollande.</b> — C. PIETERSE, 27 ans, Elim.: 2 <sup>e</sup> Sér. : 2 <sup>e</sup> ; Repêchage: N. Cl.		
<b>Hongrie.</b> — B. SZENDEY N. Part.		
<b>Italie.</b> — V. COLOMBO, N. Part.		
<b>Pologne.</b> — A. OSIECIMSKI-CZAPSKI, 24 ans. Elim. : 1 <sup>ere</sup> Sér. : N. Cl. — S. WROBEL, N. Part.		
<b>Suisse.</b> — R. BOSSHARD, N. Part. — J. SCHNEIDER, Elim.: 2 <sup>e</sup> Sér.: 1 <sup>er</sup> ; Fin.: 3 <sup>e</sup>		
Tcheco-Slovaquie. — G. ZINKE. N. Part.		





# UN RAMEUR SKIFF

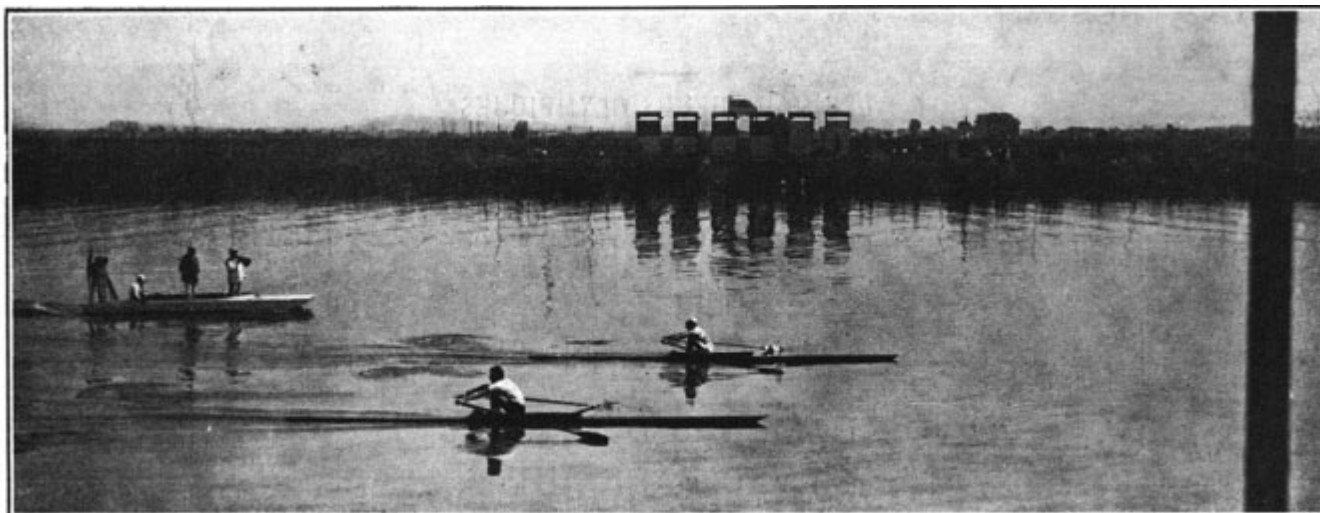

La première série, à 200 mètres de l'arrivée. — M. P. DETTON mène devant A. BULL qui va le remonter et lui ravir la victoire



La deuxième série  
à 200 mètres de l'arrivée

J. SCHNEIDER mène devant  
C. E. PIETERSE et se détache  
pour s'assurer la victoire



L'Arrivée de la Finale. — J. BERESFORD s'assure la victoire sur W. E. G. GILMORE.

(Dans l'ovale) W. E. G. GILMORE, classé deuxième de la Finale

malgré une belle résistance de l'équipe française STOCK-DETON, qui, après avoir mené jusqu'aux 1.500 mètres, n'est battue que de peu à la fin. La Suisse, troisième et le Brésil quatrième.

## LISTE DES ENGAGÉS

	Engagés	Participants
Nations .....	5	
Individuels .....	10	
Belgique. — Non Partants: V. ROBERT. — F. TAYMANS. — R. VAN VOLCKSOM.		
Bresil. — Elim. : 29 Sér. : 20; Fin. : 48: C. CAS-		



P. COSTELLO

TELLO-BRANCO, 26 ans. — E. CASTELLO-BRANCO

**Etats-Unis.** — Elim. : 1<sup>ère</sup> Sér. : 1<sup>er</sup>; Fin. : 1<sup>er</sup>: P. COSTELLO, 30 ans. — W.-R. HAPGOOD, N. Part. — J.-B. KELLY, 35 ans.

**France.** — Elim. : 1<sup>ère</sup> Sér.: 29; Fin.: 2<sup>e</sup>: M. M. DETTON, 23 ans. — A. PLE, N Part. — J.-P. STOCK, 24 ans.

**Hongrie.** — Elim.: 1<sup>ère</sup> Sér.: N. Ct. — E. MORICH, 27 ans. — B. SZENDEY, 25 ans.

**Italie.** — Non Partante: E. ANDENA. — A. MERCANTI.

**Suisse.** — Elim. : 29 Sér.; Fin. : 3<sup>e</sup> R. BOSSHARD. — K. SCHOECHLIN; N. Part. H. THOMA.

## RÉSULTATS

### ELIMINATOIRES

MARDI 15 JUILLET — RÉUNION N° 217

Nombre de Séries: 2, qualifiés par Série: 2, soit 4 nations admissibles à la Finale

PREMIERE SÉRIE.—I. ETATS-UNIS (P.COSTELLO et J.-B. KELLY), Temps: 6 m. 34 s.— 2<sup>e</sup> FRANCE (M. DETTON et J. STOCK. — Non classée: HONGRIE (E. MORICH, B. SZENDEY).

DEUXIÈME SÉRIE. — SUISSE (R. BOSSHARD et H. THOMA), Temps: 6 m. 55 s. — 28 BRESIL (C. CASTELLO-BRANCO et E. CASTELLO-BRANCO).

### MEILLEUR TEMPS DES SERIES DES ELIMINATOIRES

ETATS-UNIS, dans 1<sup>ère</sup> Sér.: 6 m. 34 s.

### FINALE

JEUDI 17 JUILLET — RÉUNION N° 219

1. ETATS-UNIS. — P. COSTELLO et J.-B. KELLY, (champion olympique) Temps 6 m. 34 s.
2. FRANCE. — M. DETTON et STOCK.
3. SUISSE. — B. BOSSHARD et H. THOMA,
4. BRESIL. — C. CASTELLO-BRANCO et E. CASTELLO-BRANCO.

## CLASSEMENT DES NATIONS

- 1<sup>er</sup> ETATS-UNIS, 10 Points
- 2<sup>e</sup> FRANCE, 5 Points.
- 3<sup>e</sup> SUISSE, 4 Points.
- 4<sup>e</sup> BRESIL, 3 Points.

## LES VAINQUEURS OLYMPIQUES

Cette épreuve ne figure pas au programme des Jeux antérieurs à 1920.

1920 ANVERS, ETATS-UNIS (J.-B. KELLY. — P.-V. COSTELLO) Temps: 7 m. 9 s.

1924 PARIS, ETATS-UNIS (P.-V. COSTELLO- J.-B. KELLY) Temps: 6 m. 34 s.

## EPREUVE N° 31

### 2 RAMEURS DE POINTE AVEC BARREUR

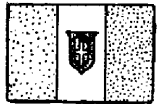
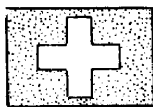

1<sup>ère</sup> SUISSE  
E. CANDEVEAU  
A. FELBER

2<sup>e</sup> ITALIE  
E. OLGENI  
G. SCATTURIN

3<sup>e</sup> ETATS-UNIS  
C. BUTLER  
H. WILSON

## CONSIDÉRATIONS GÉNÉRALES

Bassin d'Argenteuil, 2.000 mètres en ligne droite. Conditions climatériques favorables. Pas d'incidents, mais le fait que les Français venaient de disputer la finale du quatre avant celle du deux les fit pré-

lifiés pour la finale. Pas de repêchage. A noter l'âge élevé de l'un des concurrents: l'Italien OLGENI 41 ans. Pour les autres: 23 et 30 ans.

La première série fut gagnée facilement par la France, battant les Etats-Unis et la Belgique, dans le meilleur temps de la journée: 7 m. 36 s. 3/5. La Suisse enlevait la 2<sup>e</sup>, devant l'Italie en 7 m. 49 s. 3/5.

La finale, où les Français portaient grands favoris, causa une surprise. Les Français menèrent d'abord, puis fatigués par leur effort de la finale du quatre, se laissèrent passer par leurs trois adversaires. La Suisse mena alors, et conserva le commandement jusqu'au bout, malgré un bel enlèvement final des Italiens.

## LISTE DES ENGAGÉS

	Engagés	Participants
Nations .....	6	5
Individuels .....	19	15
<b>Belgique.</b> - Elim.: 1 <sup>ère</sup> Sér.: 3 <sup>e</sup> : A. DEWETTE, 22 ans. — E. GABRIELS, 29 ans. — M. WAUTERS (barreur).		

**Bresil.** — Non Partants: C. CASTELLO-BRANCO. — E. CASTELLO-BRANCO. — H. CARUSO.

**Etats-Unis.** — Elim. : 1<sup>ère</sup> Sér. : 2<sup>e</sup>; Fin. : 30: L BUTLER, 32 ans. — E. JENNINGS, 26 ans (barreur). — H. WILSON, 21 ans.

**France.** — Elim. : 1<sup>ère</sup> Sér. : 1<sup>er</sup> Fin. : 4<sup>e</sup>: E. CONSTANT, 23 ans. — LEPAN, (barreur). — J. RUFFIER DES AIMES, N. Part. — R. TALLEUX, 23 ans.

**Italie.** — Elim.: 28 Sér. : 2<sup>e</sup>; Fin.: 2<sup>e</sup>: E. OLGENI, 41 ans, C. SCATTURIN, 31 ans, G. SOPRACORDEVOLE, 20 ans, (barreur).

**Suisse.** — Elim. 1<sup>ère</sup> Sér.: 1<sup>er</sup>; Fin. : 1<sup>er</sup> E. CANDEVEALI. — A. FELBER. — E. LACHAPPELLE (barreur).

## RÉSULTATS

### ELIMINATOIRES

LUNDI 14 JUILLET — RÉUNION N° 216

Nombre de Séries: 2 Qualifiés par Série soit 4 nations admissibles à la Finale.



L'EQUIPE SUISSE

senter dans un état de fatigue telle qu'ils perdirent une course oh, d'après le résultat des éliminatoires. ils avaient la meilleure chance,

Sur six nations engagées, un seul forfait, celui du Brésil. Deux skis prévues, une de trois et une de deux, les deux premiers de chaque série qua-

PREMIÈRE SÉRIE. — J. FRANCE. — E. COSSANT. — R. TALLEUX. — LEPAN (barreur) Temps: 7 m. 36 s. 3/5. — 2<sup>e</sup> ETATS-UNIS. — L. BUTLER. — H. WILSON. — E. JENNINGS (barreur). — Non classés: BELGIQUE. — A. DE-

# LE PAIR OAR & LE DEUX RAMEURS DE POINTE AVEC BARREUR

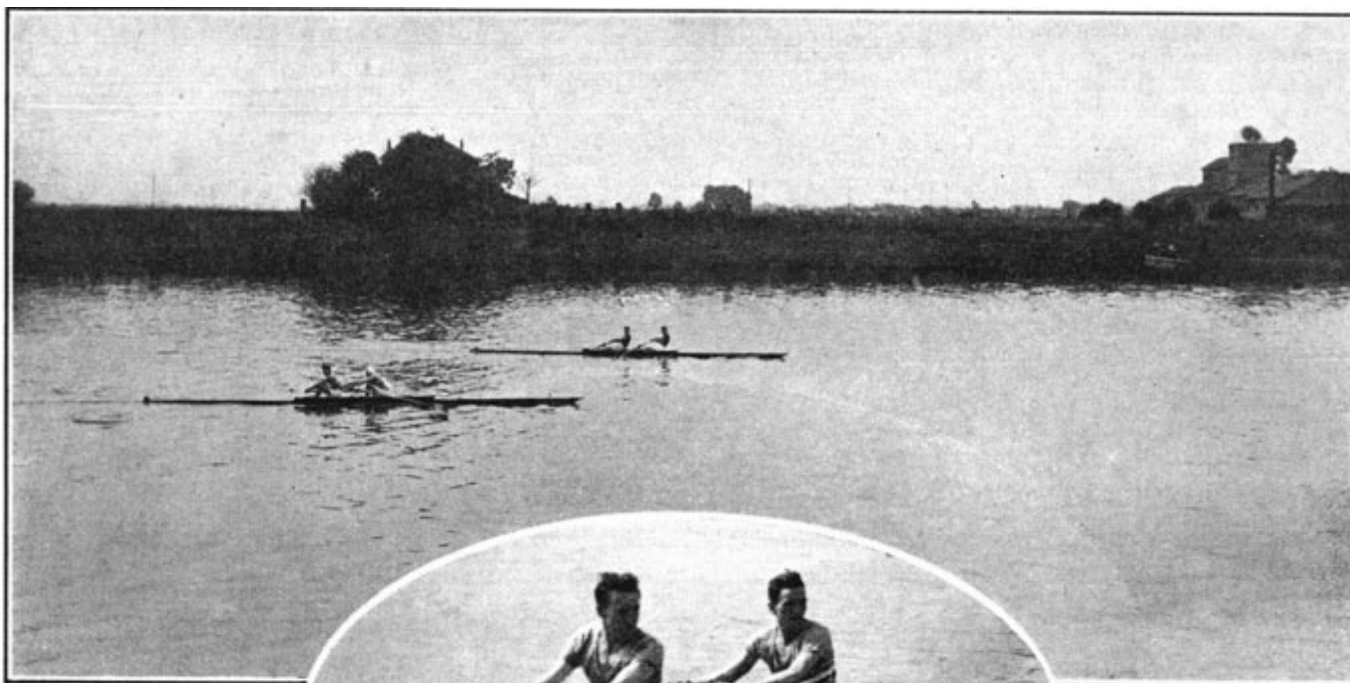

L'arrivée de la Finale  
du Pair Oar



La Hollande  
s'assure la victoire sur la France

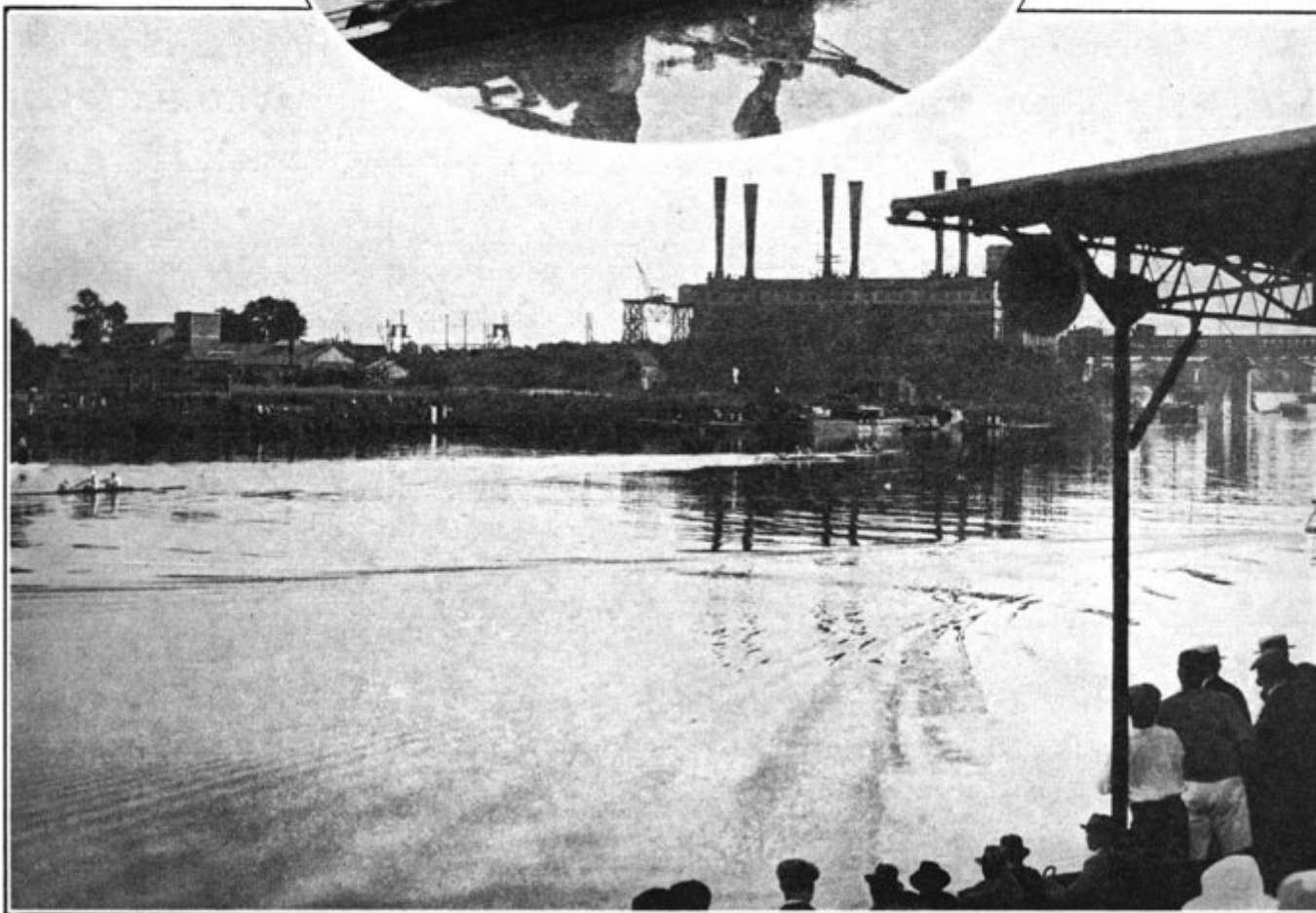

L'arrivée de la première série du deux rameurs de pointe avec barreur  
La France s'assure la première place et la qualification pour la finale devant les Etats-Unis et la Belgique

(Dans l'ovale L'équipe de France M. BOUTON - G. PIOT, classée seconde du Pair-Oar

WETTE — E. GABRIELS. — M. WAUTERS (barreur).

DEUXIÈME SÉRIE. — 1. SUISSE. — E. CANDEVEAU. — A. FELBER. — E. LACHAPPELLE (barreur). Temps: 7 m. 49 s. 3/5. — 2e ITALIE. — E. OLGENI. — G. SCATTURIN. — G. SOPRACORDEVOLE (barreur).

MEILLEUR TEMPS DES SÉRIES  
DES ELIMINATOIRES

FRANCE, dans 1ere Sér.: 7 m. 36 s. 3/5.

**FINALE**

JEUDI 17 JUILLET — RÉUNION No 219

1. SUISSE. — E. CANDEVEAU. — A. FELBER. — E. LACHAPPELLE (barreur) (champion olympique). Temps: 8 m. 39 s.

a. ITALIE. — E. OLGENI. — G. SCATTURIN. — G. SOPRACORDEVOLE (barreur).

3. ETATS-UNIS. — L. BUTLER. — H. WILSON. — E. JENNINGS (barreur).

4. FRANCE. — E. CONSTANT. — R. TALLEUX. — LEPAN (barreur).

**CLASSEMENT DES NATIONS**

- 1re SUISSE, 10 Points.
- 2e ITALIE, 5 Points.
- 3e ETATS-UNIS, 4 Points.
- 4e FRANCE, 3 Points.

**LES VAINQUEURS OLYMPIQUES**

Cette épreuve ne figure pas au programme des Jeux antérieurs à 1924.

1924 PARIS, SUISSE (E. CANDEVEAU. — A. FELBER. — E. LACHAPPELLE (barreur). Temps: 8 m. 39 s.

**ÉPREUVE N° 32**

**4 RAMEURS DE POINTE  
SANS BARREUR**

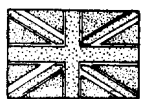

1ere **GRANDE-BRETAGNE**

2e CANADA

3e SUISSE



L'ÉQUIPE: DE LA GRANDE-BRETAGNE

**CONSIDÉRATIONS GÉNÉRALES**

Bassin d'Argenteuil, 2.000 mètres ligne droite. Temps et bassin plus favorables aux éliminatoires que le jour de la finale.

Les quatre nations engagées, Canada, France, Grande-Bretagne et Suisse se présentent au départ. Deux séries éliminatoires sans repêchage; quatre équipes en finale. Les séries furent gagnées par la Grande-Bretagne et le Canada, le meilleur temps étant fait par le Canada: 6 m. 31 s.

La finale fut gagnée par l'équipe britannique qui mena de bout en bout. Les Canadiens firent un rapproché dangereux à mi-parcours, mais les Britanniques se détachèrent à nouveau très nettement dans les derniers 500 mètres.

**LISTE DES ENGAGÉS**

Nations	Engagés	Participants
Nations	4	4
Individuels	19	16

**Canada.** — Elim.: 2e Sér.: 1er; Fin.: 2e: A. BLACK, 40 ans. — C. FINLAYSON, N. Part. — G. MAC KAY, 24 ans. — A. MARIACHER, 36 ans. — W. WOOD, 25 ans.

**France.** — Elim.: 1ere Sér.: 2e; Fin.: 4e: H. BOCAHUT, N. Part. — A. BONZANO, 19 ans. — H. BONZANO, 21 ans. — J. CAMUSET, 31 ans. — T. CREMNITZ, 35 ans. — J. DEMARE, N. Part.

**Grande-Bretagne.** — Elim.: 1ere Sér.: 1er; Fin.: 1er: C. ELEY, 22 ans. — J. MACNAB, 23 ans. — MORRISSON, 22 ans. — T. SANDERS, 23 ans.

**Suisse.** — Elim.: 2e Sér.: 2e; Fin.: 3e: E. ALBRECHT, 27 ans. — S. PROBST, 30 ans. — E. SIGG, 26 ans. — H. WALTER, 3; ans

**RÉSULTATS**

**ELIMINATOIRES**

LUNDI 14 JUILLET — RÉUNION No 216

Nombre de Séries: 2 Qualifiés par Série: 2, soit 4 nations admissibles à la Finale.

PREMIÈRE SÉRIE. — 1. GRANDE-BRETAGNE. — C. ELEY. — J. MACNAB, — R. MORRISSON. — T. SANDERS. — Temps: 6 m. 43 s. — 2. FRANCE. — A. BONZANO. — H. BONZANO. — J. CAMUSET. — T. CREMNITZ.

DEUXIÈME SÉRIE. — 1. CANADA. — A. BLACK. — G. MAC KAY. — A. MARIACHER. — W. WOOD. — Temps: 6 m. 31 s. — 2. SUISSE. — E. ALBRECHT. — S. PROBST. — E. SIGA. — H. WALTER.

MEILLEUR TEMPS DES SÉRIES  
DES ELIMINATOIRES

CANADA, dans 2e Sér.: 6 m. 31 s.

**FINALE**

JEUDI 17 JUILLET — RÉUNION No 219

1. GRANDE-BRETAGNE. — C. ELEY. — J. MACNAB. — R. MORRISSON. — T. SANDERS (champion olympique). Temps: 7 m. 8 s. 3/5.

2. CANADA. — A. BLACK. — G. MAC-KAY. — A. MARIACHER. — W. WOOD

3. SUISSE. — E. ALBRECHT. — S. PROBST. — E. SIGG. — H. WALTER.

4. FRANCE. — A. BOSZANO. — H. BONZANO. — J. CAMUSET. — T. CRKMNITZ.

**CLASSEMENT DES NATIONS**

- 1ere GRANDE-BRETAGNE, 10 Points.
- 2e CANADA, 5 Points.
- 3e SUISSE, 4 Points.
- 4e FRANCE, 3 Points.

**LES VAINQUEURS OLYMPIQUES**

1908 LONDRES, GRANDE-BRETAGNE (MAGDALEN COLLEGE B.-C. — OXFORD).

1912 STOCKHOLM, Ne figure pas au programme

1916 N'a pas eu lieu.

1920 ANVERS, Ne figure pas au programme.

1924 PARIS, GRANDE-BRETAGNE (C. ELEY. — J. MACNAB. — R. MORRISSON. — T. SANDERS) Temps: 7 m. 8 s. 3/5.

**ÉPREUVE N° 33**

**4 RAMEURS DE POINTE  
AVEC BARREUR**

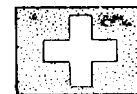

1<sup>re</sup> **SUISSE**

2<sup>e</sup> FRANCE

3<sup>e</sup> ETATS-UNIS

**CONSIDÉRATIONS GÉNÉRALES**

Bassin d'Argenteuil, 2.000 mitres en ligne droite. Conditions de temps et de bassin plus favorables le jour des éliminatoires que celui de la Finale.

Douze nations étaient engagées. Dix équipes seulement se présentèrent au départ, la Norvège et la Tchéco-Slovaquie ayant déclaré forfait.

On avait prévu quatre séries éliminatoires, trois de trois et une de deux et un repêchage de quatre, entre les seconds de chaque skie, ce qui donnait cinq partants pour la finale.

Les séries furent gagnées respectivement par les Etats-Unis, la France, l'Italie et la Hollande, le meilleur temps étant fait par la Hollande: 7 m. 8 s. Le repêchage revint à la Suisse.

La finale donna lieu à une course de toute beauté. Les Hollandais menèrent d'abord très vite jusqu'à mi-course, où ils faiblirent. Les Suisses prirent alors la tête, les Français dans un bel effort les remontèrent sur la fin, mais sans pouvoir combler complètement leur retard, terminant à une demi-longueur devant les Etats-Unis et l'Italie. Les Hollandais, épuisés, avaient abandonné aux 1.700 mètres.

# LE QUATRE RAMEURS DE POINTE SANS BARREUR & LE QUATRE RAMEURS DE POINTE AVEC BARREUR

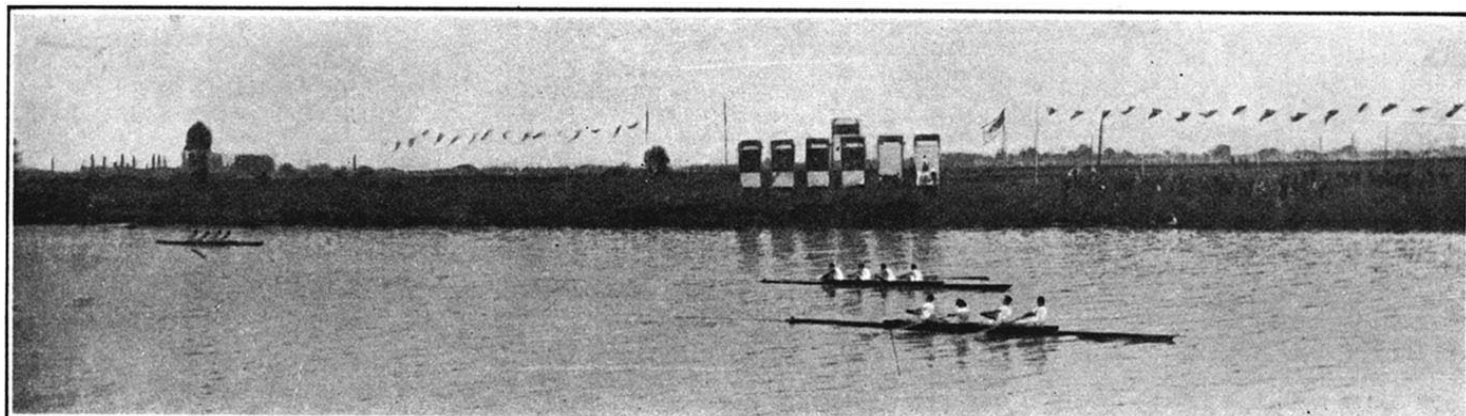

L'arrivée du quatre rameurs de pointe sans barreur. — La Grande-Bretagne s'assure le meilleur devant le Canada et la Suisse

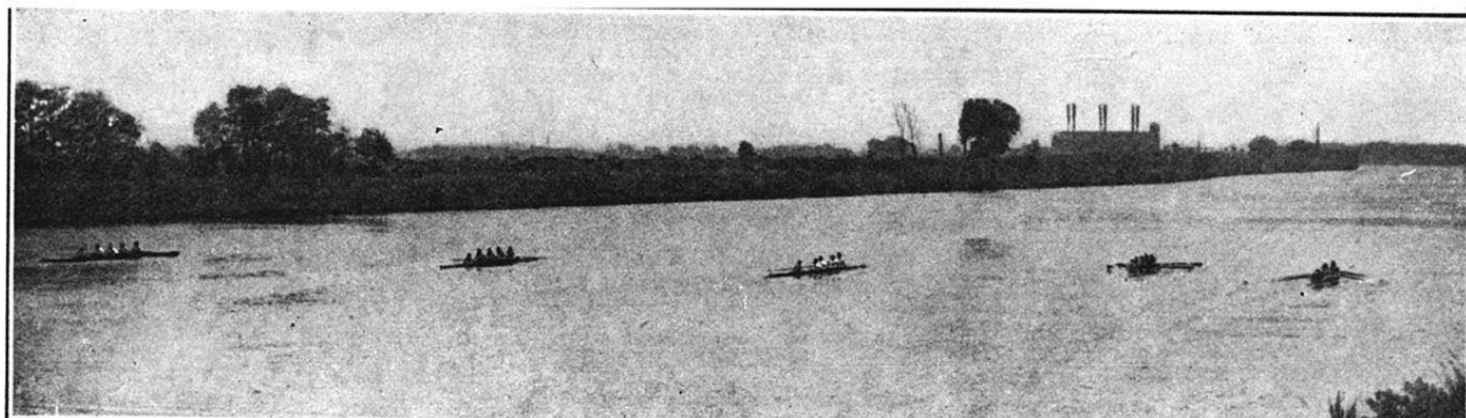

Le départ de la Finale du quatre rameurs de pointe avec barreur

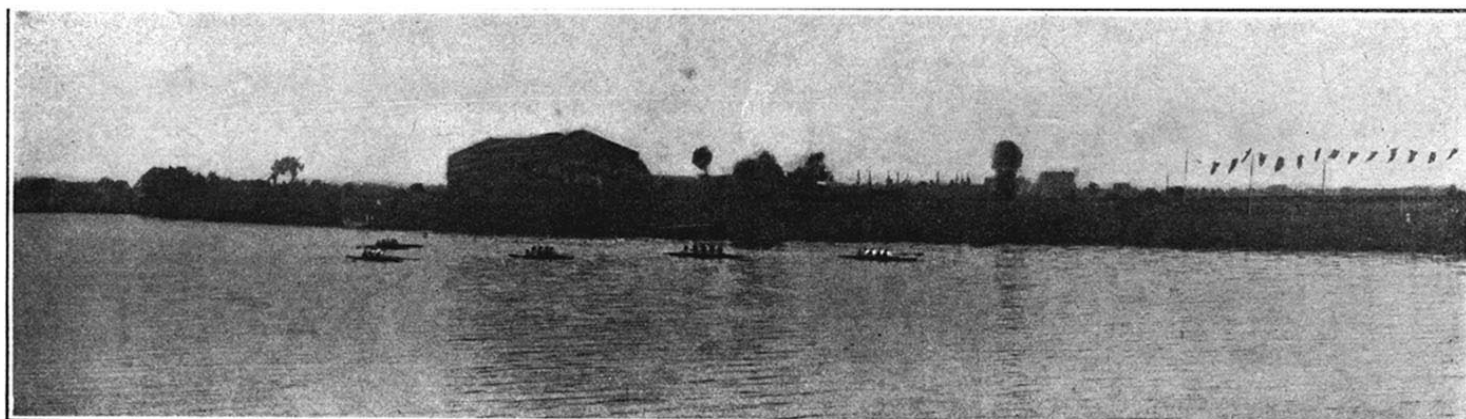

La finale du quatre rameurs de pointe avec barreur, à 400 mètres de l'arrivée. La Suisse mène devant l'Italie, la France, les Etats-Unis et la Hollande

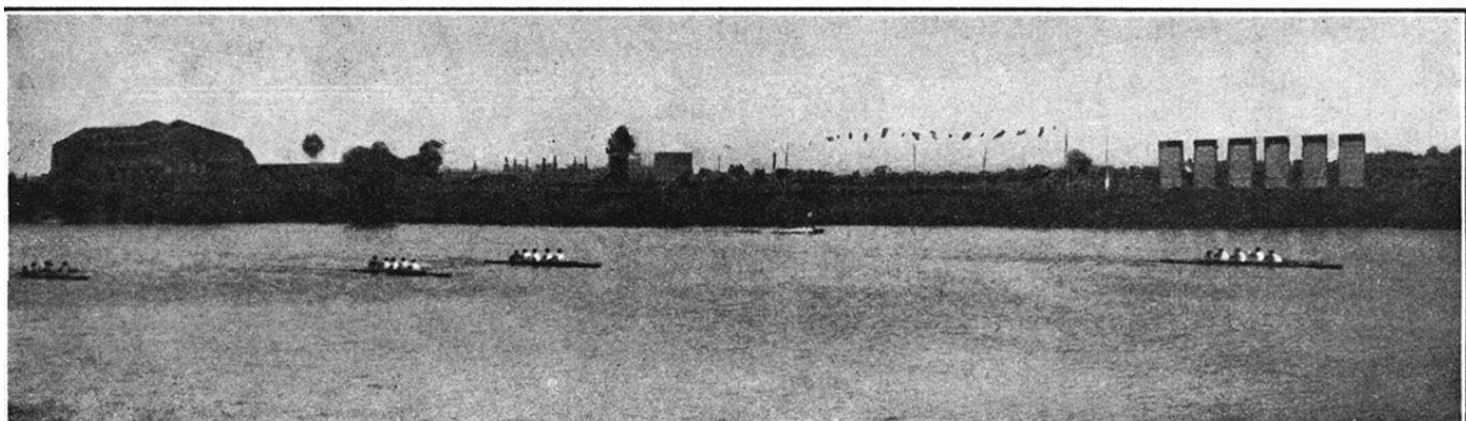

L'arrivée de la finale du quatre rameurs de pointe avec barreur. La Suisse devance la France qui s'assure la deuxième place devant les Etats-Unis et l'Italie

## LISTE DES ENGAGÉS

	Engagés	Participants
Nations . . . . .	12	10
Individuels . . . . .	<b>74</b>	<b>50</b>

**Belgique.** — Elim. : 1ere Sér.: 2e; Repêchage: 4e: L. BROUHA, 25 ans. — V. DENIS, 24 ans. — J. GEORGES, 21 ans. — M. ROMAN, 24 ans. — C. VAS DES DRIESSCHE, N. Part. — J. VAN SILFOUT, 25 ans, (barreur).

**Espagne.** — Elim: Ire Sér.: 3e: J. BARCELLS, 19 ans, (barreur). — L. COLL, 29 ans. — J. GIRAL, 22 ans. — R. MASANA, 25 ans. — L. OMEDES, 27 ans.

**Etats-Unis.** — Elim.: Ire Sér.: 1er; Fin.: 3e: R. GERHARDT, 21 ans. — S. JELINEK, 25 ans. — J. KENNEDY, 24 ans. (barreur). — E. MITCHELL, 23 ans. — C. STOKES, N. Part. — H. WELSFORD, 24 ans.

**France.** — Elim.: 2e Sér.: 1er; Fin.: 2e: E. BARBEROLLE, (barreur). — M. BOUTON, N. Part. — E. CONSTANT, 23 ans. — L.-A. GRESSIER, 27 ans. — G. LECOINTE, 27 ans. — G. PIOT, N. Part. — R. TALLEUS, 23 ans.

**Grande-Bretagne.** — Elim.: 2e Sér.: 2e. Repêchage: 2e: H. ALVEY, N. Part. — H. BARNSELEY, 19 ans, (barreur). — V. BOVEINGTON, 21 ans. — C. CROUCHER, 23 ans. — E. HAAN, N. Part. — T. MONK, 20 ans. — J. TOWNEND, 21 ans.

**Hollande.** — Elim. : 4e Sér.: 1er; Fin.: abandonne



L'ÉQUIPE SUISSE

J.-A. BRANDSMA, 24 ANS. — J. BRANDSMA, 26 ans. — L. DEKKER, 30 ans, (barreur). — D. FORTUIN, 23 ans. — J.-B. VAN SILFHOUT, 22 ans.

**Hongrie.** — Elim. : 3e Sér.: 2e; Repêchage: 3e: L. BARTOK, N. Part. — B. BLUM, N. Part. — A. HAUTZINGER, 38 ans. — C. KOCH, 39 ans, (barreur). — E. SZENDEFFY, 25 ans. — Z. Dr. TOROK, 25 ans. — L. WICK, 32 ans.

**Italie.** — Elim.: 3e Sér.: 1er; Fin.: 4e: M. BALLESTRERO, 23 ans, (barreur). — R. BERNINZONE, 21 ans. — M. CASANOVA, 23 ans. — G. CERATO, 24 ans. — J. CIPOLLINA, 21 ans.

**Norvège.** — Elim.: 3e Sér.: Non Partants: E. ANTONSEN. — K. BROTMET. — A. ECKELL. — E. FRIDTJOUSEN. — F. JOHNSEN. — F. OLSEN. — B.-E. PETERSEN.

**Pologne.** — Elim.: 2e Sér.: 3e: A. BRZOWSKI, 23 ans (barreur). — H. FRONCZAK, 24 ans. T. GALIK, N. Part. — E. KOWALEC, 23 ans. — Z. MAYZSER, 23 ans. — W. NADRATOWSKI, 28 ans. — J. SZAWARA, N. Part.

**Suisse.** — Elim. : 4e Sér.: 2e; Repêchage: 1er; Fin.: 1er: E. ALBRECHT. — E. LOSSLI, 23 ans, (barreur). — A. PROBST. — E. SIGG. — H. WALTHER.

**Tchéco-Slovaquie.** — Forfait: S. BOUSKA. — J. JABOR. — K. KNOP. — L. KNOP. — V. LANGER. — E. Dr. ORDNUNG. — I. SCHWEIZER.

## RÉSULTATS

### ÉLIMINATOIRES

DIMANCHE 13 JUILLET — RÉUNION No 215

Nombre de séries: 4, plus 1 Série de repêchage parmi les seconds. Qualifiés par Skie: 1, soit 5 nations admissibles à la finale.

**PREMIÈRE SÉRIE.** — 1. ETATS-UNIS. — R. GERHARDT. — S. JELINEK. — J. KENNEDY (barreur). — E. MITCHELL. — H. WELSFORD. — Temps: 7 m. 19 s. — Non classée: BELGIQUE. — (Qualifiée pour la Série de repêchage) L. BROUHA. — V. DENIS. — J. GEORGES. — M. ROMAN. — J. VAN SILFHOUT (barreur). — ESPAGNE. — J. BALCELLS (barreur). — L. COLL. — J. GIRAL. — R. MASANA. — L. OMEDES.

**DEUXIÈME SÉRIE.** — FRANCE. — E. BARBEROLLE, (barreur). — E. CONSTANT. — L.-A. GRESSIER. — G. LECOINTE. — R. TALLEUX. — Temps: 7 m. 10 s. — Non classée: GRANDE-BRETAGNE. — (Qualifiée pour la Série de repêchage) H. BARNSELEY (barreur). — V. BOVEINGTON. — C. CROUCHER. — T. MONK. — J. TOWNEND. — POLOGNE. — A. BRZOWSKI (barreur). — H. FRONCZAK. — E. KOWALEC. — Z. MAYZNER. — W. NADRATOWSKI.

**TROISIÈME SÉRIE.** — 1. ITALIE. — M. BALLESTRERO, (barreur). — R. BERNINZONE. — M. CASANOVA. — G. CERATO. — J. CIPOLLINA. — Temps: 7 m. 13 s. — Non classée: HONGRIE (qualifiée pour la Série de repêchage) A. HAUTZINGER. — C. KOCH, (barreur). — E. SZENDEFFY. — Dr. Z. TOROK. — L. WICK.

11. WALTHER. — (Champion olympique) Temps: 7 m. 18 s. 2/5.

2. FRANCE. — E. BARBEROLLE, (barreur). — E. CONSTANT. — L.-A. GRESSIER. — G. LECOINTE. — R. TALLEUX.

3. ETATS-UNIS. — R. GERHARDT. — S. JELINEK. — J. KENNEDY, (barreur). — E. MITCHELL. — H. WELSFORD.

4. ITALIE. — M. BALLESTRERO, (barreur). — R. BERNINZONE. — M. CASANOVA. — G. CERATO. — J. CIPOLLINA.

HOLLANDE. — (Abandonnée) J.-A. BRANDSMA. — J. BRANDSMA. — L. DEKKER, (barreur). — D. FORTUIN. — J.-B. VAN SILFHOUT.

### CLASSEMENT DES NATIONS

1re SUISSE, 10 Points.

2e FRANCE, 5 Points.

3e ETATS-UNIS, 4 Points.

4e ITALIE, 3 Points.

5e HOLLANDE, 2 Points.

### LES VAINQUEURS OLYMPIQUES

1908 LONDRES, Se figure pas au programme.

1912 STOCKHOLM, ALLEMAGNE. — Ludwigshafen Ruder-Ges (A. ARNHEITER. — Ö. FICKEISEN. — R. FICKEISEN. — R. LEISTER, (barreur). — H. WILKER). Temps: 6 m. 59 s. 2/5.

1916 N'a pas eu lieu.

1920 ANVERS, SUISSE (W. BRUDERLIN. — H. RUDOLF. — P.-E. RUDOLF. — H. WALTHER). Temps: 6 m. 54 s.

1924 PARIS, SUISSE (E. ALBRECHT. — E. LOSSLI, (barreur). — A. PROBST. — E. SIGG. — H. WALTHER). Temps: 7 m. 18 s. 2/5.

## ÉPREUVE No 34

### 8 RAMEURS DE POINTE AVEC BARREUR

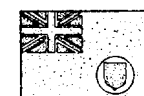

2e CANADA



3e ITALIE

1ere ETATS-UNIS

### CONSIDÉRATIONS GÉNÉRALES

Bassin d'Argenteuil, 2.000 mètres ligne droite. Conditions de temps et de bassin moins favorables pour la finale que pour les éliminatoires, ainsi que le prouvent les temps réalisés.

Sur 13 nations engagées, 10 présentèrent leurs équipes, la Hongrie, la Suisse et la Tchéco-Slovaquie ayant déclaré forfait.

Trois séries avaient été prévues, une de quatre et deux de deux, le premier étant qualifié pour la finale, avec le vainqueur d'une série de repêchage à disputer entre les seconds de chaque série, plus le troisième de la première série.

La première série fut enlevée nettement par le huit britannique du THAMES qui prit le commandement aux 1.000 mètres. La France, qui avait mené jusqu'à mi-course fut passée à cette distance par la Grande-Bretagne et l'Argentine dans l'ordre. Elle revint ensuite magnifiquement, passa l'Argentine et lui prit une longueur, mais dans la lutte bord à bord avec les Argentins, elle gêna ceux-ci

— Non Partante: NORVEGE. -- Cette nation a déclaré forfait au départ.

**QUATRIÈME SÉRIE.** — 1. HOLLANDE. — J.-A. BRANDSMA. — J. BRANDSMA. — L. DEKKER, (barreur). — D. FORTUIN. — J.-B. VAN SILFHOUT. — Temps: 7 m. 8 s. — Non Classée: SUISSE (qualifiée pour la Série de repêchage) E. ALBKÉCHT. — E. LOSSLI, (barreur). — A. PROBST. — E. SIGG. — H. WALTHER

**SÉRIE REPÊCHAGE.** — 1. SUISSE. — E. ALBRECHT. — E. LOSSLI, (barreur). — A. PROBST — E. SIGG. — H. WALTHER. — Temps: 7 m. 27 s. 1/5 — Non classées: GRANDE-BRETAGNE. — H. BARNSELEY, (barreur). V. BOVEINGTON. — C. CROUCHER. — T. MONK. — J. TOWNEND. — HONGRIE. — A. HAUTZINGER. — C. KOCH, (barreur). — E. SZENDEFFY. — Dr. Z. TOROK. — L. WICK. — BELGIQUE. — L. BROUHA. — V. DENIS. — J. GEORGES. — M. ROMAN. — J. VAN SILFHOUT (barreur).

### MEILLEUR TEMPS DES SERIES DES ÉLIMINATOIRES

HOLLANDE, dans 4e Sér.: 7 m. 8 s.

### FINALE

JEUDI 17 JUILLET — RÉUNION No 219

1. SUISSE. — E. ALBRECHT. — E. LOSSLI, (barreur). — A. PROBST. — E. SIGG. —

## LE HUIT RAMEURS DE POINTE AVEC BARREUR

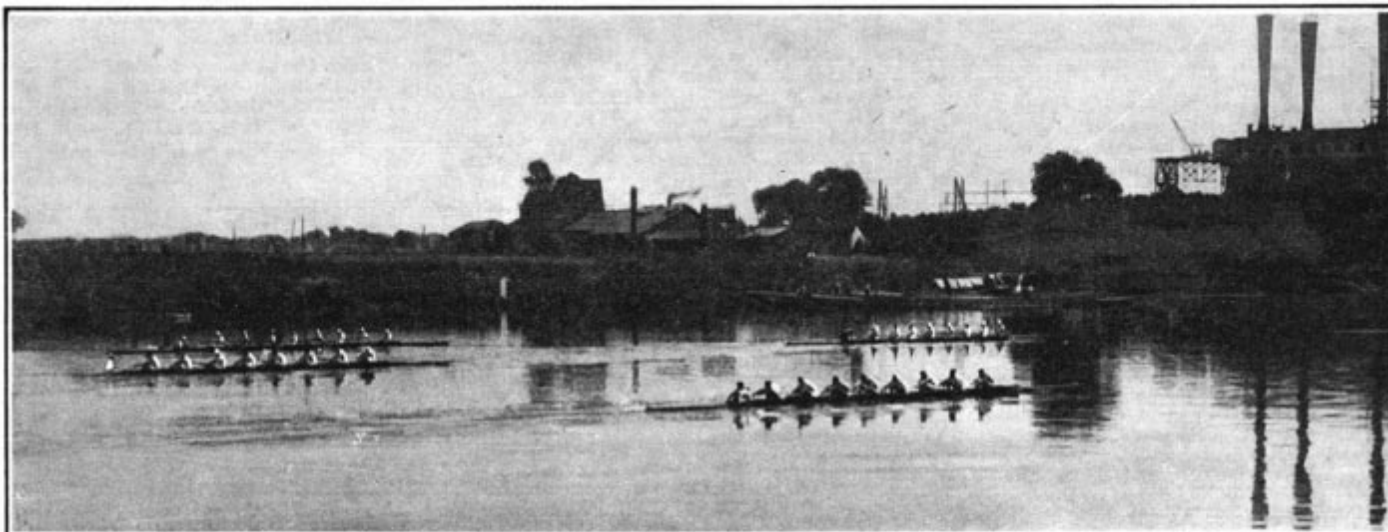

L'arrivée de la première série

La Grande-Bretagne se qualifie en devançant l'Argentine, la Belgique, qui s'assurera dans les derniers mètres la seconde place, tandis que la France sera déclassée

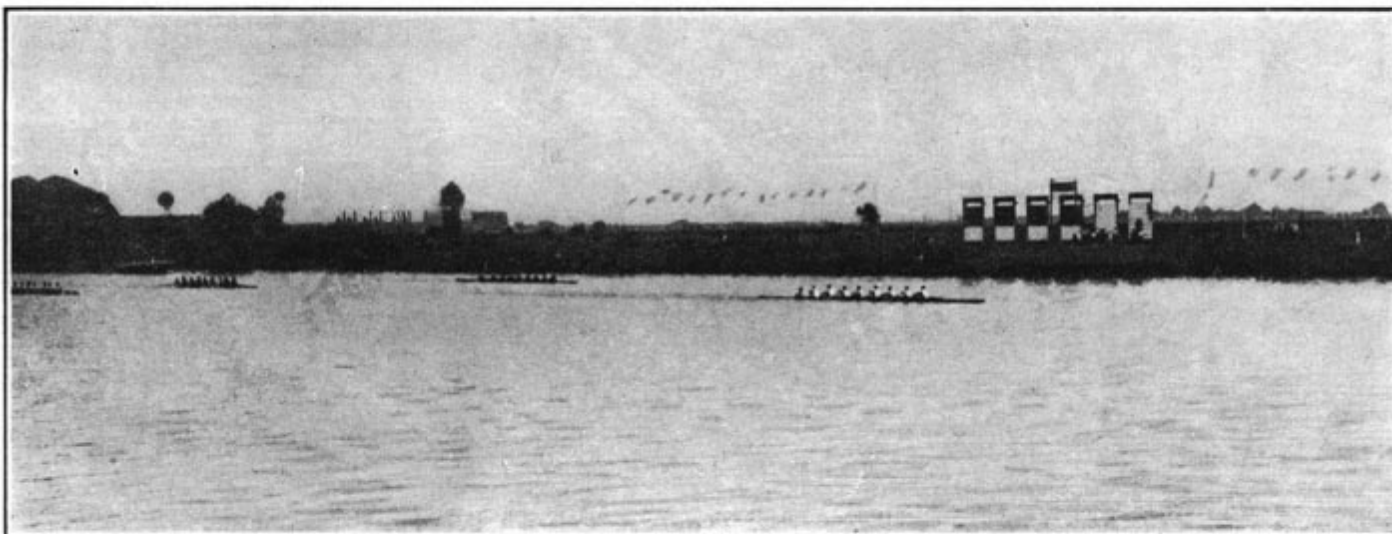

L'arrivée de la Finale du huit rameurs- Les Etats-Unis s'assurent la victoire devant le Canada, l'Italie et la Grande-Bretagne



L'équipe du Canada, classée deuxième  
du huit rameurs de pointe avec barreur.

L'équipe d'Italie, classée troisième  
du huit rameurs de pointe avec barreur

visiblement et fut disqualifiée, ce qui lui enleva même le droit de participer au repêchage, où elle avait les meilleures chances de se classer.

Les Etats-Unis, gagnèrent la 2e série, dans le temps merveilleux de 5 m. 51 s. 1/5, le meilleur de la course, devant le Canada et la Hollande. Le huit américain, qui fit une impression énorme, prit la tête après les 1.000 mètres, devant le Canada qui avait mené jusque là, pour gagner sans être inquiété. La Hollande, loin.

La troisième série revint facilement à l'Italie qui mena de bout en bout, augmentant progressivement son avance sur l'Australie dont on attendait beaucoup mieux. L'Espagne troisième, très loin.

Dans le repêchage, victoire très nette du Canada, l'Argentine prenant sur la fin la 2e place à l'Australie. La Belgique quatrième.

La finale, disputée dans de mauvaises conditions de vent, donna lieu à une très belle course, mais démontra la très nette supériorité des Américains. Partis lentement, ils restèrent 4e position presque jusqu'à mi-parcours. A ce moment, ils remontèrent avec une dérisoire facilité le lot de leurs adversaires, y compris le huit britannique qui avait mené jusque là, et faiblit au point de se laisser passer également par le Canada et l'Italie qui terminèrent dans cet ordre. Le temps, 6 m. 33 s. 2/5, était beaucoup moins bon que celui de la série

DENIS, N. Part. — R. GEINGER, 25 ans. — J. GEORGES, N. Part. — F. LIPPENS, 21 ans. — M. ROMAN, N. Part. — H. SCHOUPE. — R. SWARTELLE, 24 ans. — C. VAN DEN DRIESCHE, S. Part. — J. VAN SILFHOUT, 25 ans. — M. WAUTERS, (barreur).

**Canada.** — Elim.: 2e Sér.: 2e; Repêchage: 1er; Fin.: 2e: A. BELL, 25 ans. — I. CAMPBELL, 26 ans. (barreur). — K. HUNTER, 21 ans. — W. LANGFORD, 28 ans. — H. LITTLE, 31 ans. — J. SMITH, 25 ans. — W. SNYDER, 21 ans. — N. TAYLOR, 25 ans. — W. THOMPSON, N. Part. — W. TURNER, N. Part. — W. WALLACE, 23 ans.

**Espagne.** — Elim.: 3e Sér.: 3e. F. BERDUGO, N. Part. — J. CAMPS, N. Part. — A. CANALS, N. Part. L. COLL, 29 ans. — J. GIRAL, 22 ans. — J. LASPLAZAS, 27 ans. — J. MARTINEZ, 29 ans. (barreur) — R. MASANA, 25 ans. — E. MORALES, 26 ans. — A. NATER, N. Part. — L. OMEDES, 27 ans. — E. PEREZ, 28 ans. — J. RIBA, 24 ans.

**Etats-Unis.** — Elim.: 2e Sér.: 1er; Fin.: 1er: R. BARNARD, N. Part. — L. CARPENTIER, — W. GOODWIN, N. Part. — H. KINGSBURY. — A. LINDLEY. — J. MILLER. — A. PETERSON, N. Part. — A. QUARRIER, N. Part. — J. ROCKEFELLER. — F. SHEFFIELD. — B. SPOCK. —

BICH, 22 ans, (barreur). — P. IVANOV, 30 ans. — B. SORICH, 20 ans. — C. TONIATTI, 32 ans.

**Suisse.** — Forfait. — J. COMTESSE. — H. HAUSER. — H. HAUSER. — P. KAESER. — H. MULLER. — A. REYMOND. — H. SCHOECHLIN. — K. SCHOECHLIN. — W. STUDER. — H. WENDLING.

**Tchéco-Slovaquie.** — Forfait. — J. BAUCH. — J. BOHACEK. — S. BOUSKA. — J. BUCHTEL. — B. KALLMUNZER. — J. KALLMUNZER. — K. KNOP. — L. NOVOTNY. — E. ORDNUNG. — A. SCHNABEL. — J. SIRE. — W. SIRE.

## RESULTATS

### ELIMINATOIRES

#### MARDI 15 JUILLET — RÉUNION No 217

Nombre de Séries: 3, plus 1 de repêchage parmi les seconds, ainsi que le 3e de la 1ère Série.

Qualifiés par Série: 1, soit 4 nations admissibles dans la Finale.

**PREMIÈRE SÉRIE.** — 1. GRANDE-BRETAGNE. — P BARE. — C. CHANDLER. — H. DEBENHAM. — H. DULLEY. — S. FAIRBAIRN. — J. GODWIN (barreur). — A. LONG. — H. MORPHY. — C. REW. — Temps: 6 m. 4 s. — Non classée: BELGIQUE. — (Qualifiés pour la série de repêchage) A. D'ANVERS. — G. DEGEZELLE.

R. L>E LANDTSHERE. — R. GEINGER. — F. FIPPENS. — H. SCHOUPE. — R. SWARTELE. — J. VAN SILFHOUT. — M. WAUTERS (barreur). — ARGENTINE. — (Qualifiée pour la Série de Repêchage) A. ALLES. — A. ANDERSON. — F. BORGONOVO. — T. CERRUTI. — F. LECOT. — M. MADERO, (barreur). — D. NOLTING. — C. SERAS-TE. — SAAVEDRA. — A. TRABUCCO. — FRANCE. — M. BAUDECHON. — BETOUT. (barreur). — L. CARLIER. — M. FOURNY. — H. GATINEAU. — A. LANCELOT. — H. MENARD. — A.-E. ORIOL. — F.-E. ORIOL.

**DEUXIÈME SÉRIE.** — 1er ETATS-UNIS. — L. CARPENTIER. — H. KINGSBURY. — A. LINDLEY. — J. MILLER. — J. ROCKEFELLER. — F. SHEFFIELD. — B. SPOCK. — L. STODDARD. (barreur). — A. WILSON. — Temps: 5 m. 51 s. — Non classée: CANADA (Qualifié pour la série de Repêchage) A. BELL. — I. CAMPBELL. (barreur). — R. HUNTER. — W. LANGFORD. — H. LITTLE. — J. SMITH. — W. SNYDER. — N. TAYLOR. — W. WALLACE. — HOLLANDE. — J. CREMER (barreur). — C. EECEN. — A. FENNEMA. — R. HOMMEMA. — P. MASSLAND. — H. RYNDERS. — G. TROMP. — E. WALLER.

**TROISIÈME SÉRIE.** — Ire ITALIE. — A. CATTALINICH. — F. CATTALINICH. — S. CATTALINICH. — G. CRIVELLI. — L. GALLASSO. — V. GLIUBICH (barreur). — P. IVANOV. — B. SORICH. — C. TONIATTI. — Temps: 6 m. 6 s. — Non classée: AUSTRALIE. — (Qualifiée pour la série de repêchage) F.-M. CUMMINGS. — H. GRAETZ. — W. JARVIS. — W. PFEIFFER. — A. SCOTT. — W. SLADDEN. — A. TAEUBER. — E. THOMAS. — F. WENT (barreur). — ESPAGNE. — L. COLL. — J. GIRAL. — J. LASPLAZAS. — J. MARTINEZ (barreur). — R. MASANA. — E. MORALES. — L. OMEDES. — E. PEREZ. — J. RIBA.

**SÉRIE REPÊCHAGE.** — 1. CANADA. — A. BELL. — I. CAMPBELL, (barreur). — R. HUNTER. — W. LANGFORD. — H. LITTLE. — J. SMITH. — W. SNYDER. — N. TAYLOR. — W. WALLACE. — Temps: 6 m. 37 s. — Non classées: ARGENTINE. — I. ALLES. — A. ASDERSON. — F. BORGONOVO. — T. CERRUTI. — F. LECOT. — M. MADERO, (barreur). — D. NOLTING. — C. SERANTES. — SAAVEDRA. — A. TRABUCCO. — AUSTRALIE. — F.-M. CUMMINGS. — H. GRAETZ. — W. JARVIS. — W. PFEIFFER. — A. SCOTT. — W. SLADDEN. — A. TAEUBER. — E. THOMAS. — F. WENT. (barreur). — BELGIQUE. — A. D'ANVERS. — G. DE GEZELLES. — R. DE LANDTSHEERE. — R. GEINGER. — F. LIPPENS. — H. SCHOUPE. — R. SWARTELE. — J. VAN SILFHOUT. — M. WAUTERS, (barreur).

#### MEILLEUR TEMPS DES SERIES DES ELIMINATOIRES

ETATS-UNIS ..... 5 m. 51 s



LE HUIT DES ÉTATS-UNIS

à cause du vent et des remous, mais il v avait près de 16 secondes d'écart entre le premier et le second, ce qui démontre la très grande classe du huit vainqueur. La course de l'équipe britannique, celle du THAMES Q. C. causa une grosse déception.

## LISTE DES ENGAGÉS

	Engagés	Participants
Nations	13	10
Individuels	157	90

**Argentine.** — Elim.: Ire Sér.: 3e; Repêchage: 2e: J. ALLES, 24 ans. — A. ANDERSON, 24 ans. — F. BORGONOVO, 22 ans. — T. CERRUTI, 24 ans. — F. LECOT, 33 ans. — M. MADERO, 28 ans (barreur). — D. NOLTING, 20 ans. — C. PELLEJERO, N. Part. — C. SERANTES-SAAVEDRA, 19 ans. — R. SERRA, 28 ans, N. Part. — H. TEDIN-URIBURU, N. Part. — A. TRABUCCO, 22 ans.

**Australie.** — Elim.: 3e Sér.: 2; Repêchage: 3e: F.-M. CUMMING, 32 ans. — R.-A. CUMMING, N. Part. — H. GRAETZ, 31 ans. — W. JARVIS, 30 ans. — W. PFEIFFER, 32 ans. — A. SCOTT, 36 ans. — W. SLADDEN, 42 ans. — A. TAEUBER, 37 ans. — E. THOMAS, 37 ans. — G. TUCKER, N. Part. — F. WENT, 30 ans, (barreur). — C. WEST, N. Part.

**Belgique.** — Elim. Iere Sér.: 2; Repêchage: 4e: A D'ANVERS 26 ans. — G. DEGEZELLE, 21 ans. — R. DE LANDTSHEERE, 23 ans. — V.

L. STODDARD, (barreur). — A. WILSON.

**France.** — Elim.: 1er Sér.: Non classée: M. BAUDECHON, 34 ans. — BETOUT, (barreur). — L. CARLIER, 22 ans. — M. FOURNY, 24 ans. — P. GABET, N. Part. — H. GATINEAU, 27 ans. — A. LANCELOT, 24 ans. — H. LAUBOEUF, N. Part. — M. MAZET, N. Part. — H. MENARD, 22 ans. — A.-E. ORIOL, 22 ans. — F.-E. ORIOL, 24 ans. — J. RUFFIER DES AIMES, N. Part.

**Grande-Bretagne.** — Elim.: Iere Sér.: 1er; Fin.: 4e: R. BARE, 24 ans. — C. CHANDLER, 22 ans. — E. DEANE, S. Part. — H. DEBENHAM, 21 ans. — H. DULLEY, 21 ans. — S. FAIRBAIRN, 28 ans. — G. GODDARD, S. Part. — J. GODWIN, (barreur). — S. HEAP, S. Part. — A. LONG, 24 ans. — H. MORPHY, 22 ans. — C. REW, 27 ans. — C. SOUTHGATE, N. Part.

**Hollande.** — Elim.: 2e Sér.: 3e: N. BESSEM, N. Part. — S. BON, 20 ans. — J. CREMER, 22 ans. (barreur). — C. EECEN, 26 ans. — A. FENNEMA, 22 ans. — R. HOMMEMA, 20 ans. — P. MAASLAND, 21 ans. — R. MEURER, N. Part. — J. REINEKE, N. Part. — H. RYNDERS, 20 ans. — G. TROMP, 23 ans. — B. VAN OGTRUP, N. Part. — E. WALLER, 23 ans.

**Hongrie.** — Forfait. — L. BARTOK. — B. BLUM. — E. BUJTOR. — A. HAUZINGER. — C. JESZE. — F. Dr. KIRCHENOPF. — C. KOCH. — L. SEBESTYEN. — E. SZESDEFFY. — Z. Dr. TOROK. — D. WAWRA. — T. WAWRA. — L. WICK.

**Italie.** — Elim.: 3e Sér.: 1er; Fin.: 3e: A. CATTALINICH, 29 ans. — F. CATTALINICH, 33 ans. — S. CATTALINICH, 35 ans. — G. CRIVELLI, 24 ans. — L. GALLASSO, 26 ans. — V. GLIU-



## FINALE

JEUDI 17 JUILLET. — RÉUNION No 219

1er ETATS-UNIS, — L. CARPENTIER. — CI. KINGSBURY. — A. LINDLEY. — J. MILLER. — J. ROCKEFELLER. — F. SHEFFIELD. — B. SPOCK. — L. STODDARD (barreur). — A WILSON (Champion Olympique). — Temps: 6 m. 33 s. 2/5.

2e CANADA. — A. BELL. — I. CAMPBELL (barreur). — R. HUNTER. — W. LANGFORD. — H. LITTLE. — J. SMITH. — W. SNYDER. — N. TAYLOR. — W. WALLACE.

3e ITALIE. — A. CATTALINICH. — F. CATTALINICH — S. CATTALINICH. — G. CRIVELLI. — L. GALLASSO. — V. GLIUBICH (barreur). — P. IVANOV. — B. SORICH. — C TONIATTI.

4e GRANDE-BRETAGNE. — R. BARE. — C

CHANDLER. — H. DEBENHAM. — H. DULLEY. — S. FAIRBAIRN. — J. GODWIN (barreur). — A. LONG. — H. MORPHY. — C. REW.

## CLASSEMENT DES NATIONS

1er ETATS-UNIS, 10 Points.

2e CANADA, 5 Points.

3e ITALIE, 4 Points.

4e GRANDE-BRETAGNE, 3 Points.

## LES VAINQUEURS OLYMPIQUES

1908 LoNDRES, GRANDE-BRETAGNE (LEANDER CLUB).

1912 STOCKHOLM, GRANDE-BRETAGNE ( E.-R. BURGEES. — P. FLEMING. — A.-S. GARTON. — J.-A. GILLAN. — E.-D. HORSFALL. — S.-E. SWANN. — H. Bensley WELLS, (barreur). — L.-G. WORMALD). Temps: 6 m. 15 s.

1916 N'a pas eu lieu.

1920 ANVERS, ETATS-UNIS (S.-R. CLARK, (barreur). — V.-J. GALLACHER. — E.-D. GRAVES. — V. JACOMINI. — P.-H. JHONSTON. — W.-C. JORDAN. — C.-W. KING. — E.-P. MOORE. — A.-R. SANBORN).

1924 PARIS, ETATS-UNIS (L. CARPENTIER. — H. KINGSBURY. — A. LINDLEY. — J. MILLER. — J. ROCKEFELLER. — F. SHEFFIELD. — B. SPOCK. — L. STODDARD, (barreur). — A. WILSON). Temps: 6 m. 33 s. 2/5.



LE HUIT DE LA GRANDE-BRETAGNE

# BOXE

Du Mardi 15 au  
Dimanche 20 Juillet 1924

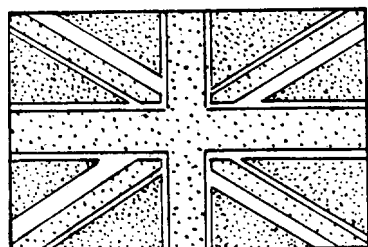

2. GDE BRETAGNE

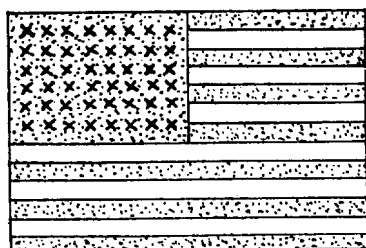

1. ETATS-UNIS

8 Epreuves  
N<sup>o</sup>s 35 à 42

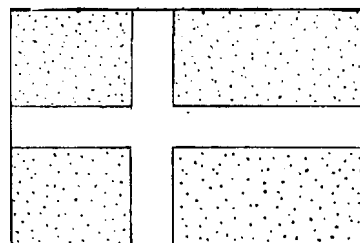

3. DANEMARK

## CLASSEMENT GÉNÉRAL DES NATIONS

Ordre de Classem <sup>t</sup>	NATIONS	NOMBRE DE CONCURRENTS CLASSÉS												TOTAUX	
		1 <sup>ers</sup>		2 <sup>mes</sup>		3 <sup>mes</sup>		4 <sup>mes</sup>		5 <sup>mes</sup>		6 <sup>mes</sup>		Places	Points
		Places	Points	Places	Points	Places	Points	Places	Points	Places	Points	Places	Points		
1	ETATS-UNIS . . . . .	2	20	2	10	2	8							6	38
2	GRANDE-BRETAGNE . . . . .	2	20	2	10									4	30
3	DANEMARK . . . . .	1	10	2	10									3	20
4	ARGENTINE . . . . .			2	10	2	8							4	18
5	BELGIQUE . . . . .	1	10			1	4	1	3					3	17
6	NORVÈGE . . . . .	1	10			1	4							2	14
7	AFRIQUE DU SUD . . . . .	1	10											1	10
8	CANADA . . . . .					1	4	1	3					2	7
8	FRANCE . . . . .					1	4	1	3					2	7
10	ITALIE . . . . .							2	6					2	6
10	HOLLANDE . . . . .							1	3					1	3
11	IRLANDE . . . . .							1	3					1	3
11	SUÈDE . . . . .							1	3					1	3

## CONSIDÉRATIONS GÉNÉRALES

### HISTORIQUE.

Le pugilat, appellation primitive de la boxe, figurait aux Jeux Olympiques en Grèce, depuis le VIII<sup>e</sup> siècle avant notre ère. Il composait un des jeux du (( Pentathlon )) qui comprenait aussi la course, le saut, le disque et la lutte. Des lois en codifiaient la pratique et des règlements d'ordre technique étaient en vigueur. La durée des combats n'était pas limitée, puisque le pugiliste n'obtenait la victoire que lorsque son adversaire s'avouait vaincu ou fuyait, mais des repos étaient autorisés. Les Grecs combattaient le corps nu, frotté d'huile, et, plus tard, revêtus d'une culotte longue, les mains gantées de lanières ou (( cestes )). Tous les coups portés avec le poing étaient valables; cependant, les corps à corps étaient interdits.

De ce pugilat, oh la force et la brutalité représentaient les éléments essentiels, l'Angleterre créa le (( noble art of self defense )). Néanmoins, du IX<sup>e</sup> au XVIII<sup>e</sup> siècle, la boxe garda encore son caractère primitif de combat où les prises de lutte se mêlaient aux coups de poing portés la main nue. Ce n'est qu'au milieu du XVIII<sup>e</sup> siècle que les premières règles de la boxe moderne furent formulées et que la base, qui constitue toute la valeur éducative de ce sport fut: **l'adresse et l'endurance**. Ces deux qualités athlétiques et scientifiques formant le but final vers lequel doivent tendre les vrais amateurs de l'escrime du poing.

### EXTRAIT DES REGLES INTERNATIONALES.

**Les Reprises.** — Le nombre des reprises, dans tous les matches, est de trois. La durée de chacune des deux premières reprises est de trois minutes et la troisième de quatre minutes, avec intervalle d'une minute entre deux reprises successives.

**Les Juges et Arbitres.** — Les juges et arbitres sont proposés par les Associations respectives, affiliées à la Fédération Internationale de Boxe Amateur, et choisis par le Comité Exécutif deux mois avant les Jeux Olympiques.

**La Décision.** — La décision est donnée par deux juges et un arbitre, lesquels doivent inscrire sur un bulletin le nom du vainqueur avec l'indication du nombre de points attribués à chacun des boxeurs, à chaque reprise; le nombre maximum de points qui peut être accordé à chaque adversaire et à chaque reprise est de 20.

**Les Facteurs de la Décision.** — La décision est donnée au boxeur qui a compté le plus grand nombre de points: 1<sup>o</sup> d'attaque; 2<sup>o</sup> de défense. Lorsque les concurrents sont à égalité, le plus grand nombre de points doit être porté à celui qui a attaqué le plus souvent et qui a fait montre du meilleur style.

La dernière reprise, fort longue, de quatre minutes, constitue le critérium de l'endurance du boxeur et permet aux juges et à l'arbitre, dans la plupart des cas, de départager les deux adversaires dont la première qualité pugilistique, c'est-

à-dire l'adresse, peut être équivalente chez l'un et l'autre.

### MECANISME DES EPREUVES.

Dans les épreuves réunissant plus de quatre concurrents, on tire au sort dans le premier tour un nombre suffisant d'exempts, de manière à réduire à 4, 8, 16 ou 32, suivant le cas, le nombre des boxeurs restants; les exempts ainsi désignés doivent boxer au deuxième tour avant ceux qui ont déjà rencontré un adversaire.

Pour le cas où de nouveaux exempts sont à désigner, ceux-ci sont tenus de boxer trois reprises avec un adversaire désigné par les juges et l'arbitre.

Dans toutes les rencontres, la désignation de l'adversaire se fait par voie de tirage au sort.

### LES ENGAGES ET LES PARTICIPANTS.

Le nombre des engagés aux Jeux de 1924 a atteint le chiffre de 260, représentant 28 nations.

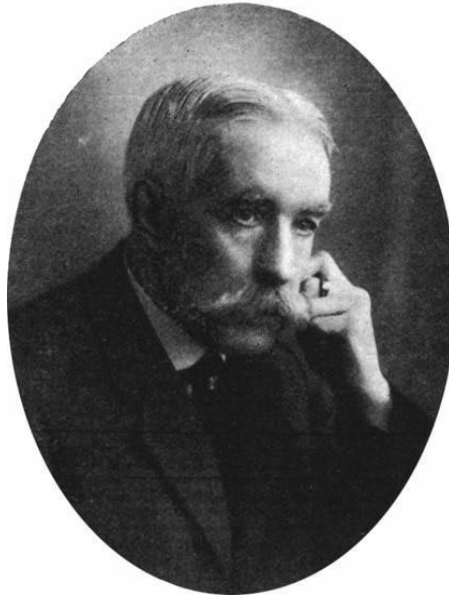

J. DOUGLAS

Président de la Fédération  
Internationale de Boxe Amateur

Après l'Athlétisme, qui réunit 42 nations, le boxe occupe le second rang. De ce nombre, 217 seulement pouvaient concourir, puisque chaque catégorie de poids ne comportait que deux participants par nation. Au total, 182 boxeurs furent pesés et, des 28 nations engagées, une seule, la Finlande, déclara forfait.

Il faut remarquer que la catégorie la plus chargée fut celle des poids légers, ce qui semble indiquer que le type du boxeur mondial est de 61 kgs environ, alors qu'en 1920, aux Jeux d'Anvers, le poids était de 57 kgs environ.

Trois nations purent amener des équipes complètes avec 34 boxeurs: les Etats-Unis, la France

et la Grande-Bretagne. Quatre pays présentèrent le maximum de participants: les Etats-Unis, la France, la Grande-Bretagne et l'Italie. Derrière elles, l'Argentine et la Belgique eurent 10 représentants.

**Les Rencontres.** — Le tournoi donna lieu à 179 matches se décomposant comme suit: poids mouches, 18 matches; poids coqs, 20 matches; poids plumes, 23 matches; poids légers, 29 matches; poids mi-moyens, 22 matches; poids mi-lourds, 20 matches; poids lourds, 15 matches et 4 matches de classement pour la troisième place.

**Les résultats.** — Sur 179 matches disputés, 140 furent gagnés aux points et 39 seulement avant la limite pour les causes suivantes: 14 par hors-combat (knock-out); 9 par arrêt de l'arbitre; 6 par disqualification; 6 par forfait et 4 par abandon.

11 ressort de ces résultats que la qualité des concurrents de 1924 était d'une moyenne très supérieure à celle des précédents Jeux et les victoires, en général, furent acquises de justesse.

Les champions olympiques furent tous des boxeurs scientifiques, il y a lieu d'insister sur ce point, et leur endurance fut soumise à une rude épreuve devant le nombre des rencontres qu'ils eurent à soutenir. Leur ardeur inlassable et leur combativité leur permirent de sortir victorieux d'un lot d'adversaires bien préparés.

### CONCLUSION.

Le Tournoi Olympique de Boxe fut tout à fait remarquable dans son ensemble, tant par la qualité athlétique des participants que par leur science de l'escrime pugilistique. Plusieurs écoles se détachèrent très nettement et permirent aux éducateurs d'en tirer un enseignement bienfaisant.

Tout d'abord, le style anglais représenté dans sa belle tradition par la Grande-Bretagne, où le direct du gauche reste toujours l'arme offensive et défensive, avec un jeu de jambes sobre, permettant, par des déplacements légers mais suffisants, de harceler constamment l'adversaire.

A ce style peut se rattacher la Belgique, avec un jeu peut-être moins souple, où la puissance se marie à l'endurance. Les Dominions, les Pays Scandinaves et la Hollande procèdent de la même école dans un style où la vitesse ne joue pas le premier rôle.

Le style américain se caractérise par le mordant dans l'attaque dont les crochets des deux poings, portés avec une détente élastique de tout le buste, surprennent l'adversaire s'avancant sur une fausse retraite. C'est donc une méthode faite de temps, où le cerveau doit fonctionner à point grâce à une éducation poussée des réflexes.

La France s'efforce de réunir les qualités essentielles de ces deux méthodes en formant un style intermédiaire.

Les nations plus jeunes dans le sport de la boxe, comme celles de l'Amérique du Sud, l'Italie et l'Espagne, apportent leur tempérament original dans une conception plus nouvelle dont l'avenir très proche démontrera probablement la valeur réelle.

D'autres pays qui figurèrent fort honorablement, du reste, semblent encore chercher leur voie et ils recueilleront certainement les fruits d'une expérience qui ne s'acquiert que par la pratique.



Cliché Henri Manuel.

Un groupe de congressistes de la F. I. B. A. au Sporting Club de France.

Au centre du groupe : (1) M. Maurice COLLARD, Vice-Président du Jury d'Appel. (2) M. Paul ROUSSEAU, Vice-Président du Jury d'Appel. (3) M. VAL-BARKER, Secrétaire général honoraire de la F. I. B. A.

# Les Pouvoirs Sportifs

## Fédération Internationale de Boxe Amateur

Président : M. DOUGLAS.

Secrétaire général honoraire : M. VAL-BARKER.

## Fédération Française de Boxe

Président : M. PAUL ROUSSEAU.

Secrétaire général : M. FRANTZ-REICHEL.



M. Albert BOURDARIAT

Président de la Commission technique du C. O. F.

## COMMISSION TECHNIQUE DE BOXE DU COMITÉ OLYMPIQUE FRANÇAIS

Président : M. A. BOURDARIAT.

Vice-Président : M. A. LEGENDRE.

Secrétaire International : M. MAX ABBAT.

Membres : MM. C. MORARD.  
G. SCHIFF.  
M. MICHEL.  
R. NOGUÈS.

Boxe Française : M. CHARIGOT.

## JURY D'APPEL

Président : M. J.-H. DOUGLAS.

Vice-Présidents : MM. COLLARD, PAUL ROUSSEAU, F.-W. RUBIEN, J.-G. MERRICK.

## ARBITRES et JUGES

Grande-Bretagne. — MM. T.-G. WALKER, COLQHONN, B.-J. ANGLE, FOWLER, WILLIAMS, DEWEN, R.-C. WARNES, CHANDLEY.

France. — MM. BOURDARIAT, LEGENDRE, MORARD, SCHIFF, MICHEL, D<sup>r</sup> SEBENQ.

Suisse. — M. F. DEVERNANZ.

Norvège. — MM. RAGNVALD GULLAKSEN, B.-A. FJELDVIK.

Hollande. — MM. F.-J. MULDOR, J.-H.-W. CRONO, J.-B.-H. COONEN.

Suède. — MM. ROBERT HALLAJO, SODERLAND.

Italie. — MM. AVV. CARLO VOLPI, CAV. RAG. ARTURO BELESTRIORI, MARIO TEODORI, CARLO LOMAZZI.

Belgique. — MM. BIA, HERTOQS, PLATTEAU, VAN'T'HOF.

Etats-Unis. — MM. J. RILEY, BEN LOVINO, C.-J. MABBUT, D<sup>r</sup> OBBERTUBBESING, JOHN SOUZA, CH. RUFFALO, CUDDY.

Canada. — MM. J. LONG.

Afrique du Sud. — MM. T. St. JOHN DEAN, E.-J. WESTON.

Danemark. — MM. CARL WEBER.

Espagne. — M. JUAN CASANOVASJ.

Luxembourg. — M. HENRI BABIG.

## CHRONOMETREURS

Grande-Bretagne. — MM. SEATON, FOWLER, BROWN.

France. — MM. MARCUS, MASSON, JIM PRATT.

## SERVICE MEDICAL

Président : D<sup>r</sup> SAUPHER ; Secrétaire : D<sup>r</sup> MOUQUIN ; Membres : Docteurs DEVRAIGNE, SANDOZ, SEBENQ, TAUBMANN, JAIS, MATHIEU.

## COMMISSAIRES de REUNIONS

Maitres de Cérémonie. — MM. HURDMANN LUCAS, MAX ABBAT, SCHIFF, MICHEL.

Vérification des Bandages. — MM. LES DOCTEURS DE SERVICE.

Auprès des Nations concurrentes. — M. DE CASSAGNAC.

Auprès des concurrents. — MM. SÉE, ROTH, FRIEDMAN, TRUCHEMENT.

Secrétaires des Juges et Arbitres. — MM. SCHMITT, MASSIT.

Commissaires à Disposition. — MM. CHARIGOT, ABBAT, ROUYER, DECRAENE, SCHAETZLÉ, JACQUEMIN, VIDAL.

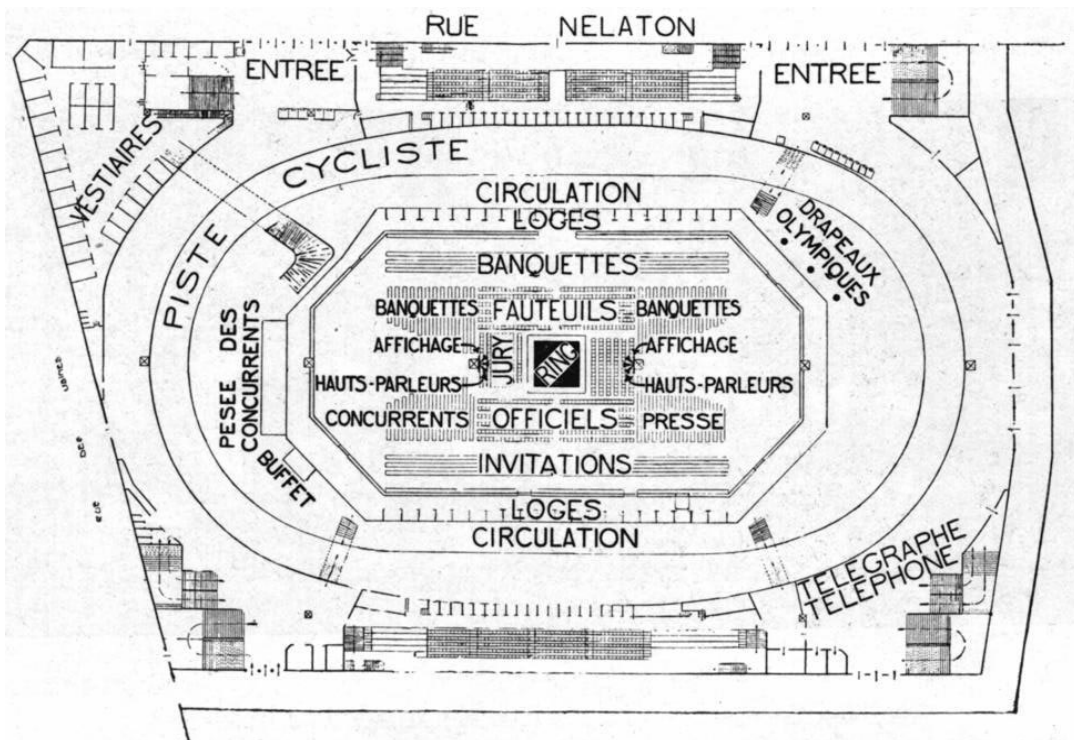

Plan du Vélodrome d'Hiver aménagé par le C. O. F., en vue de l'organisation de la Boxe

# Les Recettes et les Spectateurs de la Boxe, au Vélodrome d'Hiver

## TABLEAU RÉCAPITULATIF PAR RÉUNIONS

NUMÉROS DES RÉUNIONS	DATES DES RÉUNIONS	NOMBRE DE SPECTATEURS			RECETTES
		Payants	Non Payants Officiels -- Presse Concurrents	TOTAL	
168	Mardi 15 Juil. Mat.	817	421	1.238	8.899
169	» A. M.	799	430	1.229	10.772
170	Mercredi 16 Juil. Mat.	723	453	1.176	8.626
171	» A. M.	1.127	513	1.643	13.678
172	Jeudi 17 Juil. Mat.	684	496	1.180	8.500
173	» A. M.	1.243	554	1.797	14.003
174	Vendredi 18 Juil. A.M.	859	525	1.384	9.914
175	» Soir	1.323	535	1.858	14.737
176	Samedi 19 Juil. A.M.	512	2.286	2.798	6.345
177	» Soir	1.846	579	2.425	18.583
178	Dimanche 20 Juil. Soir	1.818	584	2.402	34.777
Totaux . . .		11.751	7.379	19.130	148.834 Frs

## TABLEAU RÉCAPITULATIF PAR CATÉGORIES DE PLACES

DÉSIGNATION DES PLACES	TARIF DES PLACES			NOMBRE DE SPECTATEURS PAYANTS	RECETTES		
	Par Réunion	Numéros des Réunions	abonnement pour les onze réunions				
REZ-DE-CHAUSSÉE	Fauteuils . . . . .	50 fr.	178	200	220	11.000	
		20	168 à 177		1.401	28.020	
						3.014	54.800
	Banquettes. . . . .	30	178	100	281	8.430	
		10	168 à 177		2.039	20.390	
						44	400
Loges . . . . .	25	178		56	1.400		
Circulation. . . . .	20	178		214	4.280		
	5	168 à 177		2.084	10.420		
1 <sup>er</sup> ÉTAGE	Fauteuils . . . . .	10	178		230	2.300	
		4	168 à 177		683	2.732	
	Banquettes, . . . . .	5	178		350	1.750	
		3	168 à 177		453	1.359	
2 <sup>e</sup> ÉTAGE	Secondes . . . . .	3	178		189	567	
		2	168 à 177		493	986	
TOTAUX . . . . .				11.751	148.834 Frs		

## TABLEAU DES ENGAGEMENTS DE LA BOXE, PAR ÉPREUVES

N° DES ÉPREUVES	DÉSIGNATION DES ÉPREUVES	NATIONS ENGAGÉES : 28																								TOTAL DES ENGAGEMENTS PAR ÉPREUVES	NOMBRE DES NATIONS ENGAGÉES PAR ÉPREUVES				
		AFRIQUE DU SUD	ARGENTINE	AUSTRALIE	AUTRICHE	BELGIQUE	CANADA	CHILI	DANEMARK	ÉGYPTE	ESPAGNE	ESTHONIE	ÉTATS-UNIS	FINLANDE	FRANCE	GRANDE-BRETAGNE	GRÈCE	HOLLANDE	HONGRIE	IRLANDE	ITALIE	LETONIE	LUXEMBOURG	NORVÈGE	NOUVELLE-ZÉLANDE			POLOGNE	SUÈDE	SUISSE	URUGUAY
35	Poids mouches ...	1		1	2	2			2		3		3	3		2	1	1	3		2				1	1	1	29	16		
36	Poids coqs .....	1	1	1	2	1	1		3		3		3	3		2		2	3		2				2	1	1	32	17		
37	Poids plumes ....	1	1		2	3	1		2		3		3	3		3	1	1	2		1	1			1	1	1	31	18		
38	Poids légers .....	1	2	1	1	2	1	1	3	1	2	3	3	3		3	2	1	3	1	2	2	1				2	41	23		
39	Poids mi-moyens	1	2		3	3	1		3	1	2	3	3	3	1	3	1	2	3		2	3		2	1	2	45	21			
40	Poids moyens....	1	1	1		2	2					3		3	3		3	1	1	3		2	3		1	2	32	16			
41	Poids mi-lourds		1		2	1	1	3				3	1	3	3		1	1	1	3	1	2	2		1		30	17			
42	Poids lourds ...	1	1	1		1						3		3	3		1			2			1				18	12			
Total des Engagements par Nations		6	10	3	6	15	12	4	9	1	10	2	24	1	24	24	1	18	7	9	22	2	11	14	1	5	5	7	5	258	
Nombre d'épreuves par Nations ....		6	8	3	4	7	8	4	3	1	5	1	8	1	8	8	1	8	6	7	8	2	6	7	1	4	4	5	4		

**Nota.** — Les chiffres qui figurent sur ce tableau indiquent le nombre de bulletins d'engagements par nation. Il est à remarquer qu'un athlète peut être engagé dans plusieurs épreuves.

## TABLEAU DES CONCURRENTS DE LA BOXE, PAR ÉPREUVES

N° DES ÉPREUVES	DÉSIGNATION DES ÉPREUVES	NATIONS ENGAGÉES																								TOTAL DES CONCURRENTS PAR ÉPREUVES	NOMBRE DE NATIONS PARTICIPANTES par ÉPREUVES				
		AFRIQUE DU SUD	ARGENTINE	AUSTRALIE	AUTRICHE	BELGIQUE	CANADA	CHILI	DANEMARK	ÉGYPTE	ESPAGNE	ESTHONIE	ÉTATS-UNIS	FINLANDE	FRANCE	GRANDE-BRETAGNE	GRÈCE	HOLLANDE	HONGRIE	IRLANDE	ITALIE	LETONIE	LUXEMBOURG	NORVÈGE	NOUVELLE-ZÉLANDE			POLOGNE	SUÈDE	SUISSE	URUGUAY
35	Poids mouches.		1			1	2				2		2		2	2		1		1	2					1	1	1	19	13	
36	Poids coqs ...	1	1		1	1		1		2		2		2	2		1		1	2						2	1	1	21	15	
37	Poids plumes ...	1	1			2	2	1		2		2		2	2		1		1	2		1	1			1	1	1	24	17	
38	Poids légers .....	1	2	1	1	1	1	1	2	1	1		2	2	2		1	1	1	2	1	1	2	1				2	30	22	
39	Poids mi-moyens	1	2		1	2	1		2			1	2	2	2	1	2		1	2			2		2	1	2	29	18		
40	Poids moyens....		1	1		2	2					2		2	2		1		1	2		2	2		1		2	23	14		
41	Poids mi-lourds .		1			1	1	1	2				2	2	2		1		1	2	1	2	1		1			21	15		
42	Poids lourds ....		1	1					2				2		2		1				2			1				15	10		
Total des Concurrents par Nations ..		4	10	3	3	10	9	4	8	1	7	1	16		16	16	1	9	1	7	16	2	6	9	1	5	5	7	5	182	
Nombre d'épreuves par Nations ...		4	8	3	3	7	6	4	4	1	4	1	8		8	8	1	8	1	7	8	2	4	6	1	4	4	5	4		

**Nota.** — Les chiffres qui figurent sur ce tableau indiquent le nombre d'engagements qui ont été effectivement remplis. Il est à remarquer qu'un athlète peut participer à plusieurs épreuves.

## ÉTAT DES ENGAGÉS & DES PARTICIPANTS A LA BOXE PAR NATIONS

	Engagés	Participants
<b>Afrique du Sud..</b> .....	6	4
<b>Argentine</b> .....	10	10
<b>Australie</b> .....	3	3
<b>Autriche</b> .....	6	3
<b>Belgique</b> .....	15	10
<b>Canada</b> .....	12	9
<b>Chili</b> .....	4	4
<b>Danemark</b> .....	9	8
<b>Egypte</b> .....	1	1
<b>Espagne</b> .....	10	7
<b>Esthonie</b> .....	2	1
<b>Etats-Unis</b> .....	24	16
<b>Finlande</b> .....	1	1
<b>France</b> .....	24	16
<b>Grande-Bretagne</b> .....	24	16
<b>Grèce</b> .....	1	1
<b>Hollande</b> .....	18	9
<b>Hongrie</b> .....	7	1
<b>Irlande</b> .....	9	7
<b>Italie</b> .....	22	16
<b>Lettonie</b> .....	2	2
<b>Luxembourg</b> .....	11	6
<b>Norvège</b> .....	14	9
<b>Nouvelle-Zélande</b> .....	1	1
<b>Pologne</b> .....	5	5
<b>Suède</b> .....	5	5
<b>Suisse</b> .....	7	7
<b>Uruguay</b> .....	-5	5
<b>Total.....</b>	<b>258</b>	<b>182</b>

### PROGRAMME DES RÉUNIONS DE BOXE

1<sup>re</sup> journée. — **Mardi 15 juillet.**  
Matin, après-midi. — Réunions n<sup>os</sup> 168 et 169

N <sup>os</sup> DES ÉPREUVES	DÉSIGNATION	PHASE
35	Poids mouches .....	Elim.
36	Poids coqs .....	Elim.

37	Poids plumes .....	Elim.
39	Poids mi-moyens .....	Elim.
40	Poids moyens .....	Elim.

2<sup>e</sup> journée. — **Mercredi 16 Juillet.**

Après-midi. — Réunion n<sup>o</sup> 170

37	Poids plumes .....	1/8 fin.
38	Poids légers .....	Elim.
Soir. — Réunion n <sup>o</sup> 171		
35	Poids mouches .....	1/8 fin.
36	Poids coqs .....	1/8 fin.
41	Poids mi-lourds .....	Elim.
42	Poids lourds .....	1/8 fin.

3<sup>e</sup> journée. — **Jeudi 17 juillet.**

Après-midi. — Réunion n<sup>o</sup> 172

38	Poids légers .....	1/8 fin.
39	Poids mi-moyens .....	1/8 fin.
Soir. — Réunion n <sup>o</sup> 173		
40	Poids moyens .....	1/8 fin.
41	Poids mi-lourds .....	1/8 fin.

4<sup>e</sup> journée. — **Vendredi 18 Juillet.**

Après-midi. — Réunion n<sup>o</sup> 174

	Poids mouches .....	1/4 fin.
	Poids coqs .....	1/4 fin.
35	Poids plumes .....	1/4 fin.
37	Poids légers .....	1/4 fin.
38	Soir. — Réunion n <sup>o</sup> 175	
39	Poids mi-moyens .....	1/4 fin.
40	Poids moyens .....	1/4 fin.
41	Poids mi-lourds .....	1/4 fin.
42	Poids lourds .....	1/4 fin.

5<sup>e</sup> journée. — **Samedi 19 juillet.**

Après-midi. — Réunion n<sup>o</sup> 176

35	Poids mouches .....	1/2 fin.
36	Poids coqs .....	1/2 fin.
37	Poids plumes .....	1/2 fin.
38	Poids légers .....	1/2 fin.
Soir. — Réunion n <sup>o</sup> 177		
39	Poids mi-moyens .....	1/2 fin.
40	Poids moyens .....	1/2 fin.
41	Poids mi-lourds .....	1/2 fin.
42	Poids lourds .....	1/2 fin.

6<sup>e</sup> journée. — **Dimanche 20 Juillet.**

Soir. — Réunion n<sup>o</sup> 178

35	Poids mouches .....	Fin.
----	---------------------	------

36	Poids coqs .....	Fin.
37	Poids plumes .....	Fin.
38	Poids légers .....	Fin.
39	Poids mi-moyens .....	Fin.
40	Poids moyens .....	Fin.
41	Poids mi-lourds .....	Fin.
42	Poids lourds .....	Fin.

### NUMÉROTAGE DES ÉPREUVES DE BOXE

35. Poids mouches
36. Poids coqs
37. Poids plumes
38. Poids légers
39. Poids mi-moyens
40. Poids moyens
41. Poids mi-lourds
42. Poids lourds

## COMPTE-RENDU DES ÉPREUVES DE BOXE

### ÉPREUVE N<sup>o</sup> 35

### POIDS MOUCHES

(JUSQU'A 50 K. 802)

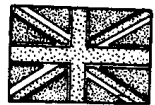

1<sup>er</sup> **F. LABBARA**  
Etats-Unis

2<sup>e</sup> **J. MAC KENZIE**  
Grande-Bretagne

3<sup>e</sup> **R. FEE**  
Etats-Unis



**F. LA BARBARA**

A noter, dès ce premier choc, l'élimination du boxeur britannique WARWICH, en qui beaucoup voyaient un favori et qui eut la malchance de tomber pour son premier match sur celui qui devait fournir le vainqueur de la catégorie, l'Américain LA BARBARA.

Aux huitièmes de finale, cinq nations disparaissent encore, la France avec son champion TREVÉ, battu par le Suédois BERGSTROM par k. o. au 1<sup>er</sup> round, l'Irlande, la Suisse, l'Argentine et la Hollande.

Restaient qualifiés deux hommes pour les Etats-Unis et le Canada, un pour l'Italie, l'Espagne, la Suède et la Grande-Bretagne.

Les quarts de finale éliminèrent encore l'Espagne, le Canada avec ses deux représentants et la Suède. Restaient 2 Américains, un dans chaque demi-finale, l'un LA BARBARA qui battit dans la première l'Italien CASTELLANGHI, l'autre, G. FEE qui succomba dans la seconde devant le Britannique Marc KENZIE. Dans la finale LA BARBARA gagna nettement aux points.

A noter que sur les 18 combats disputés dans la catégorie, 15 donnèrent lieu à des victoires aux points, 2 à des victoires par k. o. au 1<sup>er</sup> et au 3<sup>e</sup> round et un fut arrêté par l'arbitre au 2<sup>e</sup> round.

\*  
\* \*  
\*

Le vainqueur, l'Américain F. LA BARBARA, remporta, aux points, le titre sur l'Anglais Mac KENZIE dans un style tout de puissance et d'allant, les crochets des deux poings constituant sa caractéristique.

noï avec 19 représentants au lieu de 29 inscrits. Les nations défailtantes furent l'Autriche, la Hongrie et le Luxembourg.

Age moyen des concurrents inférieur à 20 ans. Le plus âgé avait 22 ans et il était seul de cet âge;

le plus jeune, l'Espagnol VITRIA BARRERA, 16 ans.

On avait prévu des éliminatoires, huitièmes, quarts de finale, demi-finales et finales, soit cinq tours. En raison du nombre des Présents. il n'y eut besoin que de trois matches. Dès ce tour. deux nations, l'Uruguay et la Belgique disparurent de la compétition.

#### CONSIDÉRATIONS GÉNÉRALES

Tournoi disputé au Vélodrome d'Hiver en six séances; les 15, 18 et 19 juillet en matinée. les 15, 16 et 20 juillet en soirée.

Sur 16 nations engagées, 13 prirent part au tour-

# LISTE DES ENGAGÉS

Nations	Engagés		Participants	
	Engagés	Participants	Engagés	Participants
Nations	16	13	13	10
Individuels	29	19	19	10

N° d'ordre figurant au tableau des résultats	Noms des Engagés	Ages des participants	Progression dans le Tournoi	Résultats	
				Engagés	Participants
<b>Argentine</b>					
16	V. CATADA	21	1/8° Fin.		
<b>Autriche</b>					
	A. VOGL		N. Part.		
<b>Belgique</b>					
12	L. DEBLEYSER	20	Elim.		
	J. VAN LAERE		N. Part.		
<b>Canada</b>					
16	J. MAC GREGOR	20	1/4 Fin.		
5	S. RENNIE	21	1/4 Fin.		
<b>Espagne</b>					
3	R. BIETE BERDES				
17	L. VITRIA BARRERA	16	1/4 Fin.		
<b>Etats-Unis</b>					
14	R. FEE	20	1/2 Fin.		
9	F. LA BARBARA	19	Ch. Olym.		
	J. Mc DERMOTT		N. Part.		
<b>France</b>					
2	G. GOUDRY	19	1/8° Fin.		
	C. PETTI		N. Part.		
11	R. TREVE	22	1/8e Fin.		
<b>Grande-Bretagne</b>					
18	J. MAC KENZIE	21	Fin.		
	J. MAC MLLAN		N. Part.		
10	E. WARWICK	20	Elim.		
<b>Hollande</b>					
19	L. TURKSMA	19	1/8° Fin.		
	H. VAN DER ZEE		N. Part.		
<b>Hongrie</b>					
	S. SAS		N. Part.		
<b>Irlande</b>					
4	M. MAC DONAGH	19	1/8° Fin.		
<b>Italie</b>					
1	R. CASTELLENGHI	18	1/2 Fin.		
7	G. LANZI	19	1/8° Fin.		
	G. SILI		N. Part.		

## Luxembourg

A. HUBERTY	N. Part.
J. KIEFFER	N. Part.

## Suède

13 O. BERGSTROM	21	1/4 Fin.
-----------------	----	----------

## Suisse

6 R. NYFFELER	21	1/8° Fin.
---------------	----	-----------

## Uruguay

8 A. RECALDE-MIGUEZ	20	Elim.
---------------------	----	-------

## CLASSEMENT DES NATIONS

1<sup>er</sup> ETATS-UNIS, 14 Points (1<sup>er</sup> F. LABARBARA, 10 p.; 3<sup>e</sup> R. FEE, 4 p.)  
 2<sup>e</sup> GRANDE-BRETAGNE, 5 Points (2<sup>e</sup> J. MAC KENZIE).  
 3<sup>e</sup> ITALIE, 3 Points (4<sup>e</sup> R. CASTELLENGHI).

## LES VAINQUEURS OLYMPIQUES

Cette épreuve ne figure pas au programme des Jeux antérieurs à 1920.  
 1920 ANVERS, F. DE GENERO, E.-U.  
 1924 PARIS, F. LABARBARA, E.-U.

## TABLEAU SYNOPTIQUE des RÉSULTATS de l'ÉPREUVE POIDS MOUCHES

ELIMINATOIRES	1/8 <sup>es</sup> DE FINALES	1/4 DE FINALES	1/2 FINALES	FINALE	VAINQUEUR
Réunion n° 168 Mardi 15 juillet (Mat. Ap.-M.) Réunion n° 169 Mardi 15 juillet (Soir)	Réunion n° 171 Mercredi 16 juillet (Soir)	Réunion n° 174 Vendredi 18 juillet (Après-Midi)	Réunion n° 176 Samedi 19 juillet (Après-Midi)	Réunion n° 178 Dimanche 20 juillet (Soir)	
7 G. LANZI. Ital.	1 R. CASTELLENGHI. Ital. — Ex.	R. CASTELLENGHI Ital. — G. P.	R. CASTELLENGHI. Ital. — G. P.	F. LA BARBARA. E.-U. — G. P.	F. LA BARBARA. E.-U. — G. P. Champion Olympique.
8 RECALDE-MIGUEZ. Urug.	2 G. GOURDY. Fran. — Ex.	R. BIETE-BERDES. Espa. — G. P.	F. LA BARBARA. E.-U. — G. P.		
9 F. LA BARBARA. E.-U.	3 R. BIETE-BERDES. Espa. — Ex.	S. RENNIE. Cana. — G. P.	F. LA BARBARA. E.-U. — G. P.		
10 E. WARWICK. G.-Br.	4 M. MAC DONAGH. Irl. — Ex.	F. LA BARBARA. E.-U. — G. arr. 2 <sup>e</sup> r.			
	5 S. RENNIE. Cana. — Ex.				
	6 R. NYFFELER. Suis. — Ex.				
	G. LANZI. Ital. — G. P.				
	F. LA BARBARA. E.-U. — G. P.				
11 R. TREVE. Fran.	R. TREVE. Fran. — G. P.	O. BERGSTROM. Suède. — G. K. O. 1 <sup>er</sup> r.	R. FEE. E.-U. — G. P.	J. MAC KENZIE. G.-Br. — G. P.	
12 L. DEBLEYSER. Belg.	13 O. BERGSTROM. Suède. — Ex.	R. FEE. E.-U. — G. P.			
	14 R. FEE. E.-U. — Ex.	J. MAC GREGOR. Cana. — G. P.	J. MAC KENZIE. G.-Br. — G. P.		
	15 V. CATADA. Arg. — Ex.	J. MAC KENZIE. G.-Br. — G. K. O. 3 <sup>e</sup> r.			
	16 J. MAC GREGOR. Cana. — Ex.				
	17 L. VITRIA BARRERA. Espa. — Ex.				
	18 J. MAC KENZIE. G.-Br. — Ex.				
	19 L. TURKSMA. Holl. — Ex.				

Match pour la 3<sup>e</sup> Place : R. FEE, E.-U., vainqueur de R. CASTELLENGHI, Ital., G. F.

Voir la légende des abréviations insérées dans ce tableau, à la page 190.



# LES POIDS MOUCHES & LES POIDS COQS

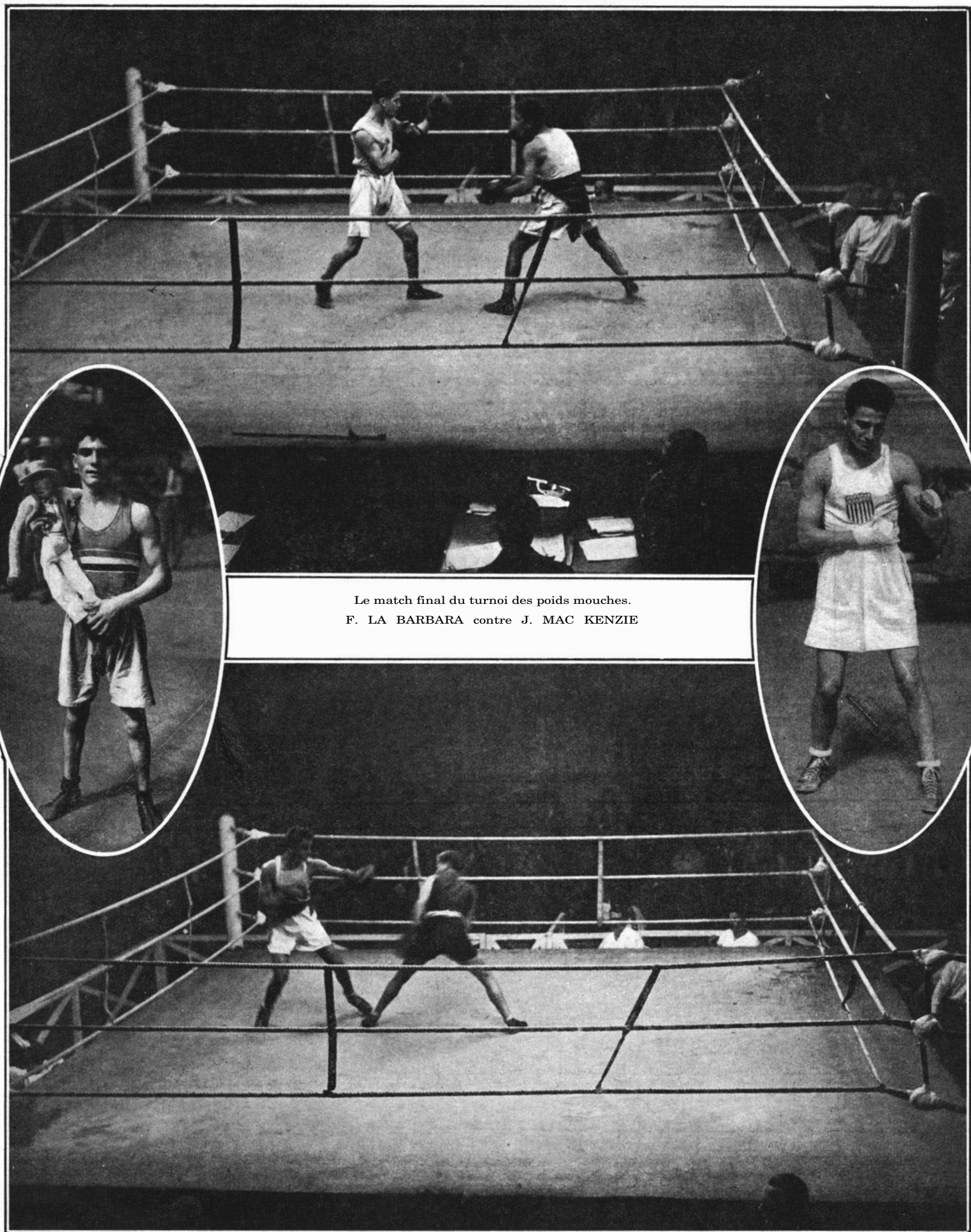

Le match final du tournoi des poids mouches.  
F. LA BARBARA contre J. MAC KENZIE

Le match final du tournoi des poids coqs. — W. SMITH s'assure le meilleur sur S. TRIPOLI

(Dans l'ovale de gauche)  
J. CES  
classé troisième des poids coqs

(Dans l'ovale de droite)  
S. TRIPOLI  
classé deuxième des poids coqs

# EPREUVE N° 36

## POIDS COQS

(DE 50 K. 802 A 53 K. 525)

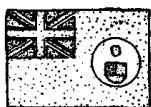

1<sup>er</sup> **W. SMITH**  
Afrique du Sud

2<sup>e</sup> **S. TRIPOLI**  
Etats-Unis

36 **J. CES**  
France



**W. SMITH**

Les éliminatoires ne nécessiteront que cinq matches faisant disparaître quatre nations: l'Italie, l'Autriche, l'Uruguay et le Chili. A noter la défaite à ce premier tour de l'Italien BERNASCONI qui devait devenir par la suite champion professionnel de son pays. Après les huitièmes de la finale ne restent plus en présence que sept pays, la France avec deux représentants. L'Afrique du Sud, la Suède, l'Espagne, la Grande-Bretagne, les Etats-Unis et l'Argentine chacun avec un. La Hollande, la Belgique, la Suisse et l'Irlande ont été éliminées. Quatre nations restent aux prises en quarts de finale, l'Afrique du Sud, la France, la Suède et les Etats-Unis. Enfin la finale oppose l'Américain TRIPOLI et le Sud-Africain W. SMITH, qui enlève le titre olympique. Sur les 20 combats disputés, 19 se terminent par des victoires aux points, un seul est arrêté au 2<sup>e</sup> round, par disqualification d'un des adversaires.

\*\*\*

Le Champion, W. SMITH, représentant de l'Afrique du Sud, renouvela l'exploit de son compatriote WALKER, en 1920, à Anvers, en triomphant de l'Américain TRIPOLI. C'est un boxeur au jeu sobre mais effectif.

Le Français CES, l'Italien BERNASCONI et le Suédois ANDREN se firent particulièrement remarquer.

### CONSIDÉRATIONS GÉNÉRALES

Disputée au Vélodrome d'Hiver les 15, 16, 18, 19 juillet en matinée les 15, 16 et 20 juillet en

soirée, chaleur très lourde la plupart du temps. Quinze nations sur dix-sept engagées se présenteront avec 21 représentants sur 32 inscrits. Le Canada et la Norvège avaient déclaré forfait. Age moyen 20 ans. Les plus jeunes ont 18 et le plus âgé le Suédois ANDREN 25 ans. Le champion W. SMITH en a 19.

### TABLEAU SYNOPTIQUE des RESULTATS de l'ÉPREUVE POIDS COQS

ELIMINATOIRES	1/8 <sup>es</sup> DE FINALES	1/4 DE FINALES	1/2 FINALES	FINALE	VAINQUEUR
Réunion n° 168 Mardi 15 Juillet (M. et A.-M.) Réunion n° 169 Mardi 15 Juillet (Soir)	Réunion n° 171 Mercredi 16 juillet (Soir)	Réunion n° 174 Vendredi 18 juillet (Après-Midi)	Réunion n° 178 Samedi 19 juillet (Après-Midi)	Réunion n° 178 Dimanche 20 juillet (Soir)	
7 J. CES. Fran.	1 W. SMITH. Af.-S. — Ex.	W. SMITH. Af.-S. — G. P.	W. SMITH. Af.-S. — G. P.	W. SMITH. Af.-S. — G. P.	<b>W. SMITH.</b> Af.-S. — G. P. Champion Olympique.
8 D. BERNASCONI. Ital.	2 H. WOLFF. Suède. — Ex.	J. LEMOUTON. Fran. — G. P.	J. LEMOUTON. Fran. — G. P.	J. CES. Fran. — G. P.	
9 J. SYBILLE. Belg.	3 J. LEMOUTON. Fran. — Ex.	A. BARBER. G.-Br. — G. P.	A. BARBER. G.-Br. — G. P.		
10 F. BARTA. Autr.	4 J. PASTOR CATALAN. Espa. — Ex.	J. CES. Fran. — G. P.	J. CES. Fran. — G. P.		
	5 A. BARBER. G.-Br. — Ex.				
	6 J. SMIT. Holl. — Ex.				
	J. CES. Fran. — G. P.				
	J. SYBILLE. Belg. — G. P.				
14 O. ANDREN. Suède.	11 A. SANCHEZ-DIETZ. Espa. — Ex.	A. SANCHEZ DIETZ. Espa. — G. P.	O. ANDREN. Suède. — G. P.	S. TRIPOLI. E.-U. — G. P.	
15 M. GONZALEZ. Urug.	12 J. WEIDEL. Suis. — Ex.	O. ANDREN. Suède. — G. disq 2 <sup>e</sup> r.			
	13 J. LAZARUS. E.-U. — Ex.				
	O. ANDREN. Suède. — G. P.				
17 B. PERTUZZO. Arg.	16 R. HILLIARD. Irl. — Ex.	B. PERTUZZO. Arg. — G. P.	S. TRIPOLI. E.-U. — G. P.		
18 A. RICCIARDI. Ital.	B. PERTUZZO. Arg. — G. P.				
19 S. TRIPOLI. E.-U.	S. TRIPOLI. E.-U. — G. P.	S. TRIPOLI. E.-U. — G. P.			
20 C. USAVEAGA. Chili.	21 T. TARRANT. G.-Br. — Ex.				

Match pour la 3<sup>e</sup> place : J. CES, Fran., vainqueur de O. ANDREN, Suède, G. P.

Voir la légende des abréviations insérées dans ce tableau, à la page 190.

## LISTE DES ENGAGÉS

N° ordre figurant au tableau des résultats	Noms des Engagés	Ages des Participants	Progression	Engagés Participants	
Nations .....					
Individuels .....					
<b>Afrique du Sud</b> 1 W. SMITH ..... 19 Ch. Olym.					
<b>Argentine</b> 17 B. PERTUZZO ..... 19 1/4 Fin.					
<b>Autriche</b> 10 F. BARTA ..... 22 Elim.					
<b>Belgique</b> J. CHARPENTIER ..... N. Part.					
9 J. SYBILLE ..... 18 1/8° Fin.					
<b>Canada</b> J. JOHNSTON ..... N. Part.					
<b>Chili</b> 20 C. USAVEAGA ..... Elim.					
<b>Espagne</b> J.-I.-S. LOPEZ ..... N. Part.					
4 J. PASTOR CATALAN ..... 18 1/8° Fin.					
11 A. SANCHEZ-DIETZ ..... 19 1/4 Fin.					
<b>Etats-Unis</b> 13 J. LAZARUS ..... 21 18° Fin.					
H. MARCUS ..... N. Part.					
19 S. TRIPOLI ..... 20 Fin.					
<b>France</b> 7 J. CES ..... 18 1/2 Fin.					
F. FERRAND ..... N. Part.					
3 J. LEMOUTON ..... 21 1/4 Fin.					
<b>Grande-Bretagne</b> 5 A. BARBER ..... 22 1/4 Fin.					
A. GOOM ..... N. Part.					
21 T. TARRANT ..... 21 1/8° Fin.					
<b>Hollande</b> A. ADELAAR ..... N. Part.					
6 J. SMITH ..... 18 1/8° Fin.					
<b>Irlande</b> D. FLAHERTY ..... N. Part.					
16 R. HILLIARD ..... 20 1/8° Fin.					
<b>Italie</b> 8 D. BERNASCONI ..... 22 Elim.					
M. GALEAZZI ..... N. Part.					
18 A. RICCIARDI ..... 19 Elim.					
<b>Norvège</b> F. ANDERSEN ..... N. Part.					
H. PEDERSEN ..... N. Part.					
<b>Suède</b> 14 O. ANDREN ..... 25 1/2 Fin.					
2 H. WOLFF ..... 19 1/8° Fin.					
<b>Suisse</b> 12 J. WEIDEL ..... 20 1/8° Fin.					
<b>Uruguay</b> 15 M. GONZALEZ ..... 23 Elim.					

## CLASSEMENT DES NATIONS

- 1<sup>re</sup> AFRIQUE DU SUD, 10 Points (W. SMITH).
- 2<sup>e</sup> ETATS-UNIS, 5 Points (S. TRIPOLI).
- 3<sup>e</sup> FRANCE, 4 Points (J. CES).
- 4<sup>e</sup> SUEDE, 3 Points (O. ANDREN).

## LES VAINQUEURS OLYMPIQUES

- 1908 LONDRES, H. THOMAS G.-Br.  
 1912 STOCKHOLM, Ne figure pas au programme.  
 1916 N'a pas eu lieu.  
 1920 ANVERS, WALKER, Af-S.  
 1924 PARIS, W. SMITH, Af-S.

## EPREUVE N° 37

### POIDS PLUMES

(DE 53 K. 525 A 57 K. 152)

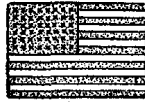

1<sup>er</sup> J. FIELDS  
Etats-Unis

2<sup>e</sup> J. SALAS  
Etats-Unis

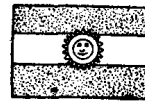

3<sup>e</sup> P. QUARTUCCI  
Argentine

## CONSIDÉRATIONS GÉNÉRALES

Disputée au Vélodrome d'Hiver, les 15, 16, 18 et 19 juillet en matin, les 15 et 20 juillet en soirée. Température très lourde.

Dix-sept nations sur 18 engagées Participèrent à la compétition, avec 24 représentants sur 31 inscrits. Seule la Hongrie a déclaré forfait. L'âge



J. FIELDS

moyen semblable à celui des catégories antérieures. Il reste aux environs de 20 ans. Trois concurrents ont 17 ans, le plus âgé en a 26.

Huit matches éliminatoires sont nécessaires, rayant de la compétition la Suède, l'Irlande, le Luxembourg, l'Afrique du Sud, le Canada. Dans les 8<sup>es</sup> de finale, la Norvège, l'Espagne, l'Uruguay, la Hollande et la Suisse. Aux quarts de finale c'est le tour du Chili, de la Grande-Bretagne, de la France et de l'Italie. Deux Américains, un Belge et un Argentin restent seuls aux prises en 1/2 finale et la finale se passera entre les deux représentants de la bannière étoilée. FIELDS y triomphe sans mal de son compatriote SALAS. 23 combats, 20 victoires aux points, une gagnée par k. o. au 3<sup>e</sup> round, une autre par arrêt de l'arbitre et une troisième par disqualification au 2<sup>e</sup> round.

C'est dans cette catégorie que nous trouvons la plus belle production du Tournoi. L'Américain FIELDS peut être considéré comme le prototype du boxeur amateur: vite, adroit, souple, sachant frapper sous tous les angles, possédant la gamme des coups la plus complète; aucune brutalité dans son jeu, il pratique en virtuose la plus intelligente escrime du poing.

Parmi ses adversaires, citons son compatriote SALAS, l'Argentin QUARTUCCI et le Belge DEVERGNIES.

## LISTE DES ENGAGÉS

N° ordre figurant au tableau des résultats	Noms des Engagés	Ages des Participants	Progression	Engagés Participants	
Nations .....					
Individuels .....					
<b>Afrique du Sud</b> 12 E. EUSTICE ..... 20 Elim.					
<b>Argentine</b> 7 P. QUARTUCCI ..... 19 1/2 Fin.					
<b>Belgique</b> 16 R DEVERGNIES ..... 17 1/2 Fin.					
15 G TUNS ..... 18 1/8° Fin.					
<b>Canada</b> 21 A. BURLIE ..... 18 Elim.					
E. CLAY ..... N. Part.					
19 M. MAC GOWAN ..... 23 Elim.					
<b>Chili</b> 5 C. ABARCA GONZALEZ .. 24 1/4 Fin.					
<b>Espagne</b> 4 E. BAUTISTA CACHAZA .. 26 1/8° Fin.					
17 L. BRU PEREZ ..... 17 Elim.					
<b>Etats-Unis</b> 2 J. FIELDS ..... 16 Ch. Olym.					
20 J. SALAS ..... 19 Fin.					
H. WALLACH ..... N. Part.					
<b>France</b> 11 M. DEPONT ..... 23 1/4 Fin.					
M. PERIER ..... N. Part.					
8 H. STUCKMANN ..... 18 Elim.					
<b>Grande-Bretagne</b> 9 A. BEAVIS ..... 19 1/8° Fin.					
14 H. DINGLEY ..... 21 1/4 Fin.					
P. DONALDSON ..... N. Part.					
<b>Hollande</b> J. DE METZ ..... N. Part.					
22 H. LEVIE ..... 20 1/8° Fin.					
J. VELDT ..... N. Part.					
<b>Hongrie</b> P. VOROS ..... N. Part.					
<b>Irlande</b> 3 M. DOYLE ..... 21 Elim.					
<b>Italie</b> 18 L. FRANCESCHINI ..... 19 1/8° Fin.					
23 B. PETRARCA ..... 18 1/4 Fin.					
<b>Luxembourg</b> 10 J. FLAMMANG ..... 19 Elim.					
<b>Norvège</b> 1 O. HANSEN ..... 17 1/8° Fin.					
<b>Suède</b> 6 G. BERGMAN ..... Elim.					
<b>Suisse</b> 24 J. SAUTHIER ..... 19 1/8° Fin.					
<b>Uruguay</b> 13 M. SMORIS ..... 17 1/8° Fin.					

## CLASSEMENT DES NATIONS

- 1<sup>er</sup> ETATS-UNIS, 15 Points (1<sup>er</sup> J. FIELDS, 10 p.; 2<sup>e</sup> J. SALAS, 5 p.).
- 2<sup>e</sup> ARGENTINE, 4 Points (3<sup>e</sup> P. QUARTUCCI).
- 3<sup>e</sup> BELGIQUE, 3 Points (4<sup>e</sup> R. DEVERGNIES).

## LES VAINQUEURS OLYMPIQUES

- 1908 LONDRES, R.-K. GUNN, G.-Br.  
 1912 STOCKHOLM, Ne figure pas au programme.  
 1916 N'a pas eu lieu.  
 1920 ANVERS, FRITSCH, Fran.  
 1924 PARIS, J. FIELDS, E.-U.

**TABLEAU SYNOPTIQUE des RESULTATS de l'ÉPREUVE POIDS PLUMES**

ELIMINATOIRES	1/8 <sup>es</sup> DE FINALES	1/4 DE FINALES	1/2 FINALES	FINALE	VAINQUEUR	
Réunion n° 168 Mardi 15 Juillet (M. et A.-M.) Réunion n° 169 Mardi 15 Juillet (Soir)	Réunion n° 170 Mercredi 16 juillet (Après-Midi)	Réunion n° 174 Vendredi 18 juillet (Après-Midi)	Réunion n° 176 Samedi 19 juillet (Après-Midi)	Réunion n° 178 Dimanche 20 juillet (Soir)		
2 J. FIELDS. E.-U.	1 O. HANSEN. Norv. — Ex.	J. FIELDS. E.-U. — G. P.			J. FIELDS. E.-U. — G. P. Champion Olympique.	
3 M. DOYLE. Irl.	J. FIELDS. E.-U. — G. P.					
5 C. ABARCA-GONZALEZ. Chili.	4 E. BAUTISTA-CAHAZA. Espa. — Ex.	C. ABARCA-GONZALEZ. Chili. — G. P.	J. FIELDS. E.-U. — G. P.			
6 G. BERGMAN. Suède.	C. ABARCA-GONZALEZ. Chili. — G. P.			J. FIELDS. E.-U. — G. P.		
7 P. QUARTUCCI Arg.	P. QUARTUCCI. Arg. — G. P.	P. QUARTUCCI. Arg. — G. P.				
8 H. STUCKMANN. Fran.	A. BEAVIS. G.-Br. — G. K. O.					
9 A. BEAVIS. G.-Br.	3 <sup>e</sup> r.		P. QUARTUCCI Arg. — G. P.			
10 J. FLAMMANG. Lux.	M. DEPONT Fran. — G. P.	M. DEPONT. Fran. — G. P.				
11 M. DEPONT. Fran.	M. SMORIS. Urug. — Ex.					
12 E. EUSTICE. Af.-S.						
14 H. DINGLEY. G.-Br. — Ex.	15 G. TUNS. Belg. — Ex.	H. DINGLEY. G.-Br. — G. P.	R. DEVERGNIES. Belg. — G. P.			
16 R. DEVERGNIES. Belg.	R. DEVERGNIES. Belg. — G. P.	DEVERGNIES. Belg. — G. P.		J. SALAS. E.-U. — G. P.		
17 L. BRU-PEREZ. Espa.	L. FRANCESCHINI. Ital. — G. P.					
18 L. FRANCESCHINI. Ital.	J. SALAS. E.-U. — G. arr. 3 <sup>e</sup> r.	J. SALAS. E.-U. — G. P.				
19 M. MAC GOWAN. Cana.	22 H. LEVIE. Holl. — Ex.		J. SALAS. E.-U. — G. disq. 2 <sup>e</sup> r.			
20 J. SALAS. E.-U.	23 B. PETRARCA. Ital. — Ex.	B. PETRARCA. Ital. — G. P.				
21 A. BURLIE. Cana.	24 J. SAUTHIER. Suis. — Ex.					
Match pour la 3 <sup>e</sup> Place : P. QUARTUCCI, Arg., vainqueur de R. DEVERGNIES. Belg., G. P.						

**LÉGENDE DES ABRÉVIATIONS**

insérées dans les tableaux synoptiques des résultats de boxe (pages 186, 188, 190, 193, 194, 197, 198, 201)

Ex. Exempt  
G.P. Gagnant aux points  
G.K.O. Gagnant par hors combat (knock-out)  
G. arr. Gagnant par arrêt de l'arbitre  
G. ab. Gagnant par abandon

G. disq. Gagnant sur faute  
G. acc. Gagnant par accident  
G. f. Gagnant par forfait  
1<sup>re</sup> R. Première reprise  
2<sup>me</sup> R. Deuxième reprise  
3<sup>me</sup> R. Troisième reprise

## LES POIDS PLUMES & LES POIDS LÉGERS

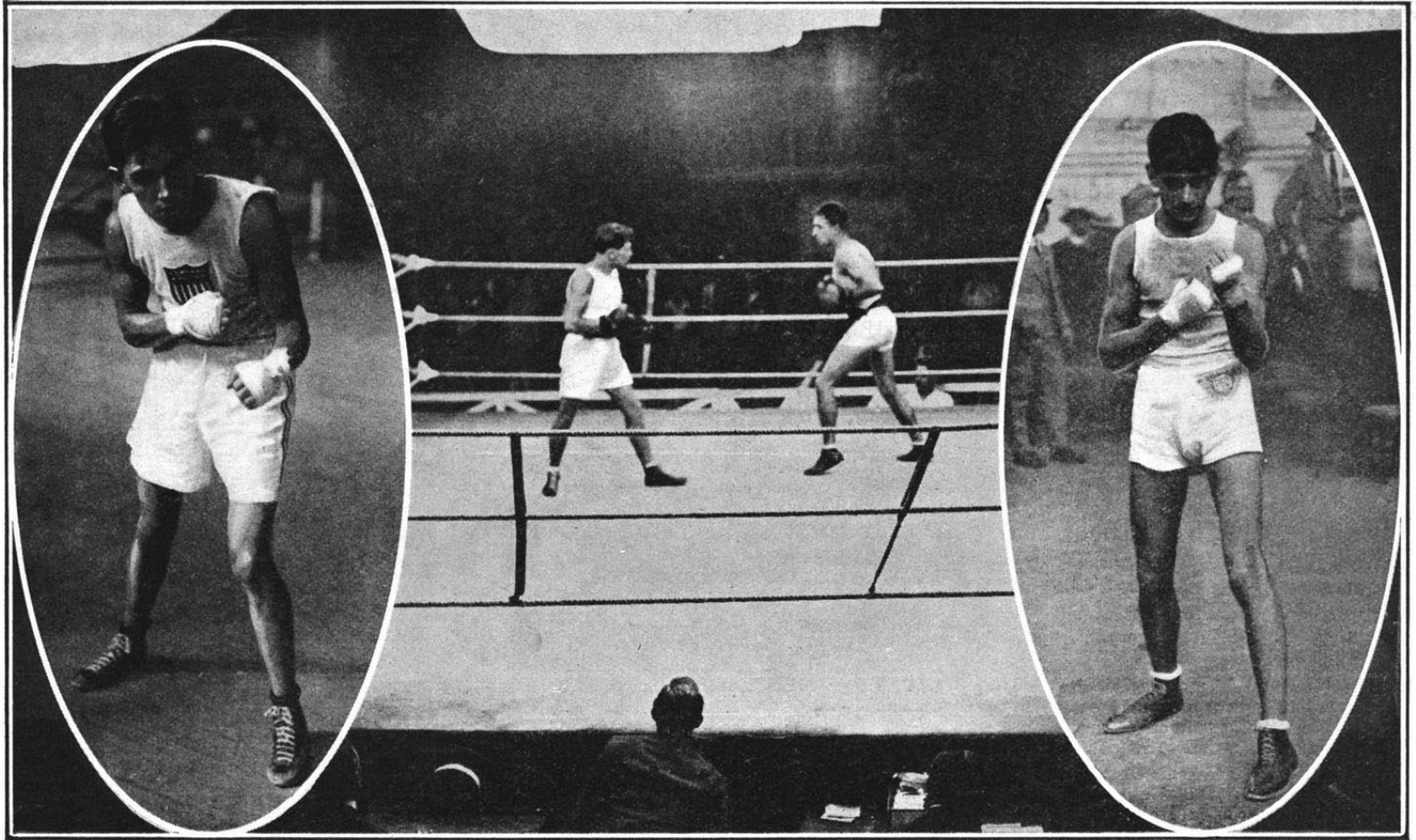

J. SALAS  
classé deuxième des poids plumes

Le match final du tournoi des poids plumes.  
J. FIELDS contre J, SALAS

P.-E. QUARTUCCI  
classé troisième des poids plumes

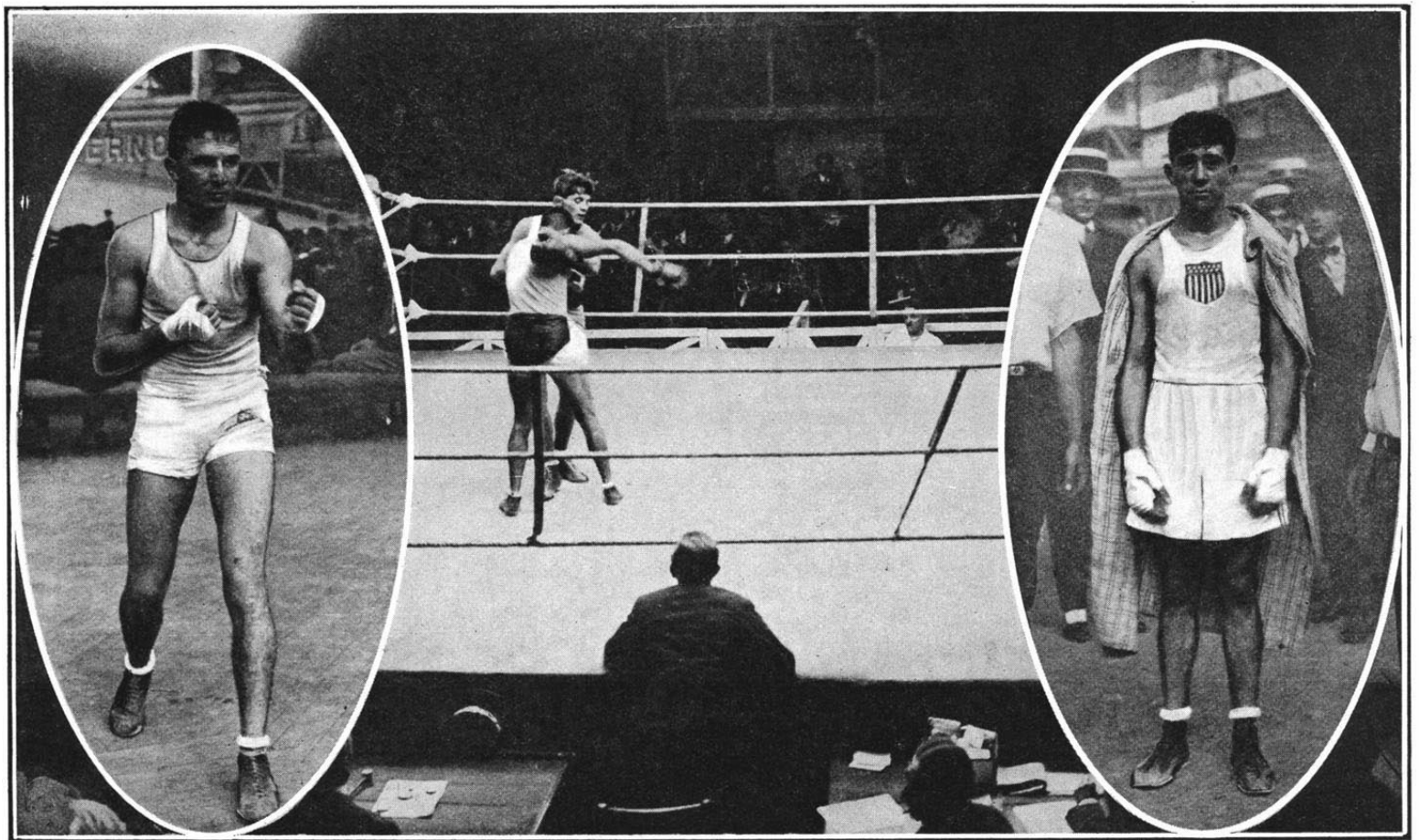

A. COPELLO  
classé deuxième des poids légers

Un corps-à-corps pendant la finale du tournoi des poids légers  
H.-J. NIELSEN contre A, COPELLO

J. BOYLSTEIN  
classé troisième des poids légers

# ÉPREUVE N° 38

## POIDS LÉGERS

(DE 57 K. 152 A 61 K. 235)

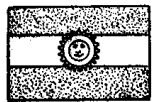
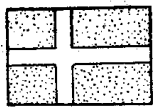

1<sup>er</sup> H. NIELSEN  
Danemark

2<sup>e</sup> A. CAPELLO  
Argentine

3<sup>e</sup> F. BOYLSTEIN  
Etats-Unis

### CONSIDÉRATIONS GÉNÉRALES

Disputée au Vélodrome d'Hiver, les 16, 17, 18 et 19 juillet en matinée, le 2<sup>e</sup> en soirée.  
Température très lourde, surtout l'après-midi.

Aucun forfait des 22 nations engagées et 3<sup>es</sup> concurrents sur 41 inscrits.

L'âge moyen s'élève au-dessus de celui des catégories précédentes. Il reste néanmoins peu au-dessus de 20 ans. S'il y a un boxeur de 34 ans, il y en a un de 17. Le Champion NIELSEN en a 25.

Les éliminatoires qui nécessitent 14 combats voient disparaître 9 nations: le Chili; l'Autriche, le Luxembourg, la Hongrie, la Hollande, la Nouvelle-Zélande, la Lettonie, l'Egypte et l'Irlande. Les huit combats du deuxième tour font encore 6 victimes la Grande-Bretagne, l'Australie l'Uru-



H. NIELSEN

guay, l'Espagne, l'Italie et le Canada. C'est ce tour qui voit l'éliminatoire d'un des favoris de la catégorie, le Français SAVIGNAC qui, pour son deuxième combat tombe sur celui qui devait fournir le champion. Dans les demi-finales, il ne resta plus que quatre nations: un Danois NIELSEN, un Américain BOYLSTEIN, un Français THOLEY et un Argentin COPELLO.

La finale se passera entre NIELSEN et COPELLO et reviendra au premier nommé.

Sur les 29 combats disputés, deux seulement se terminent avant la limite par k. o. l'un au 1<sup>er</sup> et l'autre au 2<sup>e</sup> round.

\*  
\* \*

Le Danois NIELSEN est un athlète d'une endurance qui lui permet de triompher d'adversaires souvent d'une science équivalente.

L'Argentin COPELLO et le Français THOLEY, après des rencontres fort disputées, allèrent respectivement jusqu'à la finale et demi-finale où la qualité des concurrents était des plus relevées.

## LISTE. DES ENGAGÉS

		Engagés	Participants	
Nations	.....	22	22	
Individuels	.....	41	30	
N° d'ordre figurant au tableau des résultats	Noms des Engagés		Engagés	Participants
				Progression dans le Tournoi
	<b>Afrique du Sud</b>			
19	R. BELAND .....	27	1/4 Fin.	
	<b>Argentine</b>			
23	A. COPELLO .....	21	Fin.	
22	M. REILLY .....	19	Elim.	
	<b>Australie</b>			
13	C. SINCLAIR .....	34	1/8 <sup>e</sup> Fin.	
	<b>Autriche</b>			
6	A. EICHHOLZER .....	21	Elim.	
	<b>Belgique</b>			
	L. DEMEESMACKER .....		N. Part.	
11	D. GENON .....	21	1/4 Fin.	
	<b>Canada</b>			
29	C. GRAHAM .....	24	1/8 <sup>e</sup> Fin	
	<b>Chili</b>			
2.	Z. RODRIGUEZ-RODRIGUEZ .....	22	Elim.	
	<b>Danemark</b>			
	A. HOLDT .....		N. Part.	
1	H. NIELSEN .....	25	Ch.Olym	
7	C. PETERSEN .....	22	1/8 <sup>e</sup> Fin.	
	<b>Egypte</b>			
26	M. HADDAD .....	21	Elim.	
	<b>Espagne</b>			
	D. NADAL BRUALLA .....		N. Part.	
21	V. VALDERO-CERDAN .....	19	1/8 <sup>e</sup> Fin.	
	<b>Etats-Unis</b>			
9	F. BOYLSTEIN .....	21	1/2 Fin,	
	R. COFFMAN .....		N. Part.	
27	B. ROTHWELL .....	22	1/4 Fin.	
	<b>France</b>			
	C. DE POORTER .....		N. Part.	
3	R. SAVIGNAC .....	19	1/8 <sup>e</sup> Fin.	
15	J. THOLEY .....	22	1/2 Fin.	
	<b>Grande-Bretagne</b>			
	G. GOGAY .....		N. Part.	
10	G. SHORTER .....	30	1/8 <sup>e</sup> Fin.	
24	W. WHITE .....	20	Elim.	
	<b>Hollande</b>			
14	H. HUIZENNAAR .....	18	Elim.	
	J. MATHYSE .....		N. Part.	
	J. SCHEFFERS .....		N. Part.	
	<b>Hongrie</b>			
	B. LOVIK .....	22	Elim.	
	J. TUZOLTO .....		N. Part.	
	<b>Irlande</b>			
28	J. KELLEHER .....	22	Elim.	
	<b>Italie</b>			
4	F. DE PETRILLO .....	20	Elim.	
25	F. HARFURT .....	20	1/8 <sup>e</sup> Fin.	
	C. VACCARI .....		N. Part.	
	<b>Lettonie</b>			
18	E. GUTMANS .....	23	Elim.	
	<b>Luxembourg</b>			
8	G. LAURENT .....	18	Elim.	
	E. SCHAEFFER .....		N. Part.	
	<b>Norvège</b>			
5	H. HANSEN .....	17	1/4 Fin.	
20	K. NILSEN .....	23	Elim.	
	<b>Nouvelle-Zélande</b>			
16	C. PURDY .....	18	Elim.	
	<b>Uruguay</b>			
30	L. CORNEY .....	19	Elim.	
17	J. NICOLARES .....	21	1/8 <sup>e</sup> Fin	

### RÉSULTATS

Voir tableau synoptique, page 193

### CLASSEMENT DES NATIONS

1<sup>er</sup> DANEMARK, 10 Points (1<sup>er</sup> H. NIELSEN).  
2<sup>e</sup> ARGENTINE, 5 Points (2<sup>e</sup> A. COPELLO).  
3<sup>e</sup> ETATS-UNIS, 4 Points (3<sup>e</sup> F. BOYLSTEIN).  
4<sup>e</sup> FRANCE, 3 Points (4<sup>e</sup> J. THOLEY).

## LES VAINQUEURS OLYMPIQUES

1908 LONDRES, F. GRACE, G.-Br.  
1912 STOCKHOLM, Ne figure pas au programme.  
1916 N'a pas eu lieu.  
1920 ANVERS, S. MOSBERG, E.-U.  
1924 PARIS, H. NIELSEN, Dan.

# ÉPREUVE N° 39

## POIDS MI-MOYENS

(DE 61 K. 235 A 66 K. 678)

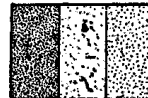

1<sup>er</sup> J. DELARGE  
Belgique

2<sup>e</sup> H. MENDEZ  
Argentine

3<sup>e</sup> H. LEWIS  
Canada

### CONSIDÉRATIONS GÉNÉRALES

Disputée au Vélodrome d'Hiver, par température très lourde, les 15 et 17 juillet en matinée. les 15, 18, 19 et 20 juillet en soirée.

Dix-huit nations présentes sur 21 engagées, l'Espagne la Hongrie et le Luxembourg ayant déclaré



J. DELARGE

forfait. 29 concurrents sur 45 inscrits. Age moyen, comme pour le poids légers, un peu supérieur à 20 ans. Le plus âgé à 29 ans et les plus jeunes, dont le champion DELARGE 18.

Dès le premier tour, qui comporte 13 combats, la France perd ses deux représentants dont DOUS-SOT, sur qui l'on comptait beaucoup. Quatre autres nations disparaissent également la Suède, l'Autriche, l'Esthonie et la Grèce. Les huitièmes de finale éliminent à leur tour, la Grande-Bretagne, la Hollande, l'Italie, la Pologne, le Danemark et la Norvège. Les quarts de finale font comme victimes l'Afrique du Sud, les Etats-Unis, et la Suisse. Parmi les éliminés de ce tour, l'Américain MELLO avait pourtant fait grosse impression. Dans les demi-finales le Belge DELARGE bat le Canadien LEWIS, et l'Argentin MENDEZ défait l'Irlandais DWYER. La finale donna lieu à une décision très discutée. DELARGE ayant faibli nettement sur la fin. Mais il avait suffisamment eu l'avantage dans les deux premiers rounds et au commencement du 3<sup>e</sup> pour mériter la victoire.

Le nombre de victoires avant la limite fut plus grand que dans les catégories précédentes. Il y en eut 10, sur 28 combats disputés dont 4 par k. o. trois par arrêt de l'arbitre un par abandon et deux par disqualification.

TABLEAU SYNOPTIQUE des RÉSULTATS de l'ÉPREUVE POIDS LÉGERS

ELIMINATOIRES	1/8 <sup>es</sup> DE FINALES	1/4 DE FINALES	1/2 FINALES	FINALE	VAINQUEUR
Réunion n° 170 Mercredi 16 juillet (Après-Midi)	Réunion n° 172 Jeudi 17 juillet (Après-Midi)	Réunion n° 174 Vendredi 18 juillet (Après-Midi)	Réunion n° 176 Vendredi 18 juillet (Après-Midi)	Réunion n° 178 Dimanche 20 juillet (Soir)	
1 H. NIELSEN. Dane.	H. NIELSEN. Dane. — G. P.	H. NIELSEN. Dane. — G. P.	H. NIELSEN. Dane. — G. P.	H. NIELSEN. Dane. — G. P.	H. NIELSEN. Dane. — G. P. Champion Olympique.
2 S. RODRIGUEZ-RODRIGUEZ. Chil.					
3 R. SAVIGNAC. Fran.					
4 F. DE PETRILLO. Ital.					
5 H. HANSEN. Norv.					
6 A. EICHHOLZER. Autr.					
7 C. PETERSEN. Dane.					
8 G. LAURENT. Lux.					
9 F. BOYLSTEIN. E.-U. — Ex.					
10 G. SHORTER. G.-Br. — Ex.					
11 D. GENON. Belg.					
12 B. LOVIK. Hong.					
13 C. SINCLAIR. Aust.					
14 H. HUIZENAAR. Holl.					
15 J. THOLEY. Fran.	J. THOLEY. Fran. — G. P.	J. THOLEY. Fran. — G. P.	J. THOLEY. Fran. — G. P.		
16 C. PURDY. N.-Zl.					
17 J. NICOLARES. Urug.	J. NICOLARES. Urug. — G. P.				
18 E. GUTMANS. Lett.			J. THOLEY. Fran. — G. P.		
19 R. BELAND. Af.-S.	R. BELAND. Af.-S. — G. P.				
20 K. NILSEN. Norv.		R. BELAND. Af.-S. — G. P.			
21 V. VALDERO-CERDAN. Espa.	V. VALDERO-CERDAN. Espa. — G. P.				
22 M. REILLY. Arg.				A. COPELLO. Arg. — G. P.	
23 A. COPELLO. Arg.	A. COPELLO. Arg. — G. K. O. 1 <sup>er</sup> r.	A. COPELLO. Arg. — G. P.			
24 W. WHITE. G.-Br.					
25 F. HARFURT. Ital.	F. HARFURT. Ital. — G. P.				
26 M. HADDAD. Egyp.			A. COPELLO. Arg. — G. P.		
27 B. ROTHWELL. E.-U.	B. ROTHWELL. E.-U. — G. K. O. 2 <sup>e</sup> r.	B. ROTHWELL. E.-U. — G. P.			
28 J. KELLEHER. Irl.					
29 C. GRAHAM. Cana.	C. GRAHAM. Cana. — G. P.				
30 L. CORNEY. Urug.					

Match pour la 3<sup>e</sup> Place : F. BOYLSTEIN, E. U., vainqueur de J. THOLEY, Fran., G. P.

Voir la légende des abréviations insérées dans ce tableau, à la page 190.

# TABLEAU SYNOPTIQUE des RÉSULTATS de l'ÉPREUVE POIDS MI-MOYENS

ELIMINATOIRES	1/8 <sup>es</sup> DE FINALES	1/4 DE FINALES	1/2 FINALES	FINALE	VAINQUEUR	
<b>Réunion n° 168</b> <b>Mardi 15 Juillet (M. et A.-M.)</b> <b>Réunion n° 169</b> <b>Mardi 15 Juillet (Soir)</b>	<b>Réunion n° 172</b> <b>Jeudi 17 juillet</b> <b>(Après-midi)</b>	<b>Réunion n° 175</b> <b>Vendredi 18 juillet</b> <b>(Soir)</b>	<b>Réunion n° 177</b> <b>Samedi 19 juillet</b> <b>(Soir)</b>	<b>Réunion n° 178</b> <b>Dimanche 20 juillet</b> <b>(Soir)</b>		
1 J. DELARGE. Belg.	J. DELARGE. Belg. — G. K. O 3 <sup>e</sup> r.	J. DELARGE. Belg. — G. P.	J. DELARGE. Belg. — G. P.	J. DELARGE. Belg. — G. P.	<b>J. DELARGE.</b> Belg. — G. P. Champion Olympique	
2 L. SAUTHIER. Suis.						
3 P. O'HANRAHAN. G.-Br.						P. O'HANRAHAN. G.-Br. — G. P.
4 R. DUBOIS. Fran.						
5 R. INGRAM. Af.-S.		R. INGRAM. Af.-S. — G. K. O 1 <sup>er</sup> r.				R. INGRAM. Af.-S. — G. P.
6 J. REMY. Belg.						
8 D. LEWIS. Cana.		7 J. VAN DAM. Holl. — Ex.	D. LEWIS. Cana. — G. disq. 2 <sup>e</sup> r.			D. LEWIS. Cana. — G. P.
9 E. HULTGREN. Suède.		D. LEWIS. Cana. — G. P.				
10 G. OLDANI. Ital.		G. OLDANI. Ital. — G. P.				D. LEWIS. Cana. — G. P.
11 H. NIELSEN. Dane.		H. HAGGERTY. E.-U. — G. arr. 1 <sup>er</sup> r.				
12 H. HAGGERTY. E.-U.		H. HAGGERTY. E.-U. — G. arr. 2 <sup>e</sup> r.				H. HAGGERTY. E.-U. — G. arr. 2 <sup>e</sup> r.
13 M. SWITEK. Polog.						
15 P. DWYER. Irl.		P. DWYER. Irl. — G. P.				P. DWYER. Irl. — G. P.
16 J. BASHAM. G.-Br.	J. CORNELISSE. Holl. — G. P.					
17 J. CORNELISSE. Holl.	J. STAUFFER. Suis. — G. P.	T. STAUFFER. Suis. — G. P.		H. MENDEZ. Arg. — G. P.		
18 A. PEDERSEN. Norv.						21 A. SANTORO. Arg. — Ex.
19 T. STAUFFER. Suis.	H. MENDEZ. Arg. — G. ab. 2 <sup>e</sup> r.	H. MENDEZ. Arg. — G. P.		H. MENDEZ. Arg. — G. P.		
20 A. DECKER. Autr.			A. PEDERSEN. Dane. — G. disq. 3 <sup>e</sup> r.			
22 H. MENDEZ. Arg.	A. MELLO. E.-U. — G. P.	A. MELLO. E.-U. — G. K. O. 1 <sup>er</sup> r.				
23 W. PALM. Esth.			E. CHRISTENSEN. Norv. — G. P.			
24 A. PEDERSEN. Dane.	E. CHRISTENSEN. Norv. — G. P.	E. CHRISTENSEN. Norv. — G. P.				
25 M. GNEFTOS. Grèce.						
26 A. MELLO. E.-U.						
27 G. DOUSSOT. Fran.						
28 E. CHRISTENSEN. Norv.						
29 G. COLACICCO. Ital.						

Match pour la 3<sup>e</sup> Place : D. LEWIS, Cana., vainqueur de P. DWYER, Irl., G. F.

*Voir la légende des abréviations insérées dans ce tableau, à la page 190.*



# LES POIDS MI-MOYENS & LES POIDS MOYENS

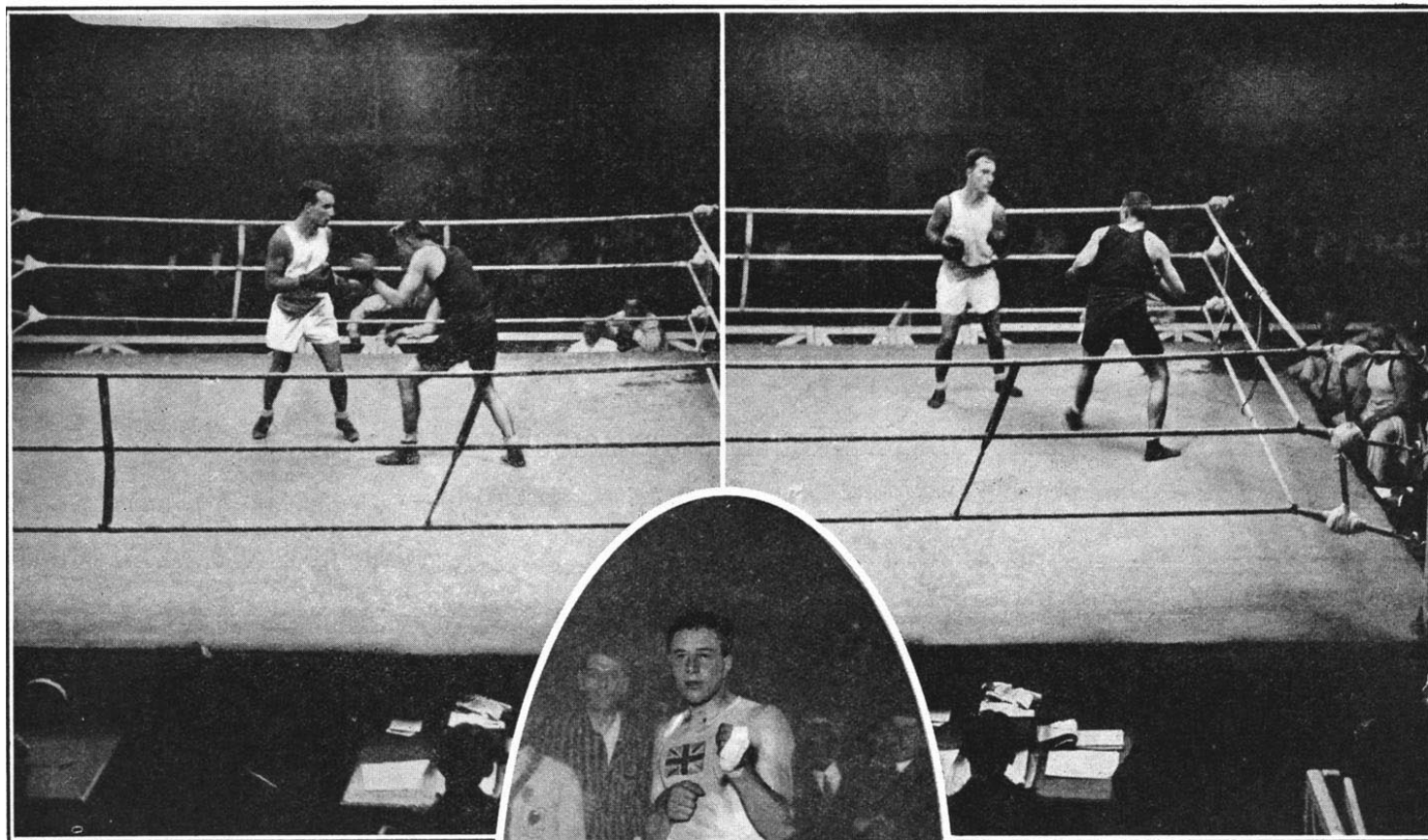

Pendant le match final du tournoi des poids mi-moyens

H.-J. MENDEZ contre J. DELARGE

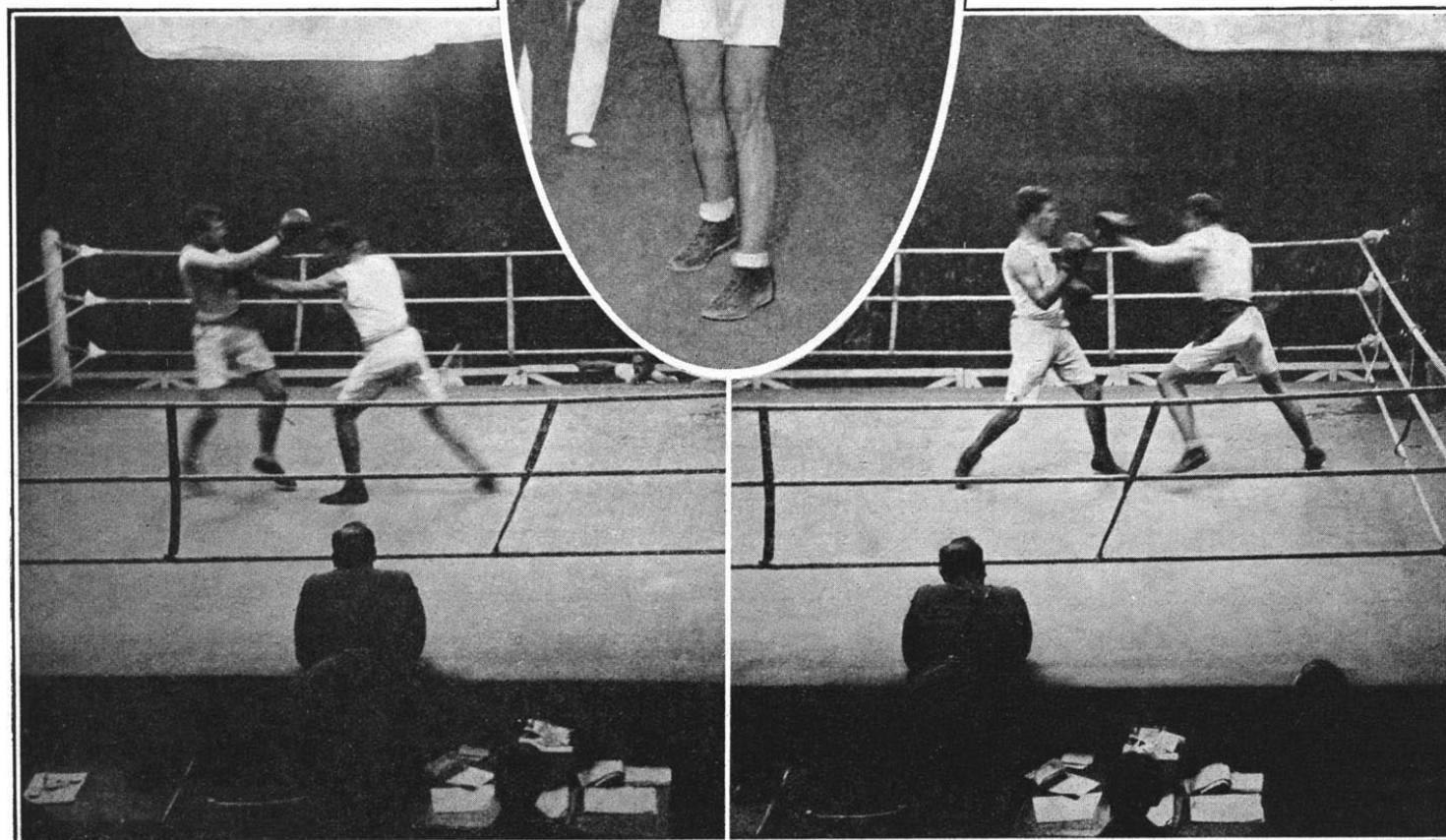

A droite et à gauche, deux phases de la finale du tournoi des poids moyens — J.-J. MALLIN contre J. ELLIOTT  
Au milieu. J. ELLIOTT, classé deuxième des poids moyens



<b>Luxembourg</b>		
13 P. FEIDT	19	Elim.
19 J. STEICHEN	22	Elim.
<b>Norvège</b>		
W. HANSEN		N. Part.
22 S. JENSEN	20	1/8 <sup>e</sup> Fin.
5 T. STOKSTAD	22	Elim.
<b>Pologne</b>		
16 E. NOWAK	29	1/8 <sup>e</sup> Fin.

<b>Suisse</b>		
18 G. GIVEL	23	1/8 <sup>e</sup> Fin.
3 E. SIEBERT	19	1/8 <sup>e</sup> Fin.

## LES VAINQUEURS OLYMPIQUES

1908 LONDRES, J. DOUGLAS (G.-Br.).
1912 STOCKHOLM, Ne figure pas au programme.
1916 N'a pas eu lieu.
1920 ANVERS, MALLIN (G.-Br.).
1924 PARIS, II. MALLIN (G.-Br.).

## CLASSEMENT DES NATIONS

1 <sup>re</sup> GRANDE-BRETAGNE, 15 Points (1 <sup>er</sup> H. MALLIN, 10 p.; 2 <sup>e</sup> ELLIOTT, 5 p.)
2 <sup>e</sup> BELGIQUE, 4 Points (3 <sup>e</sup> J. BEECKEN).
3 <sup>e</sup> CANADA, 3 Points (4 <sup>e</sup> L. BLACK).

## TABLEAU SYNOPTIQUE des RÉSULTATS de l'ÉPREUVE POIDS MOYENS

ELIMINATOIRES	1/8 <sup>es</sup> DE FINALES	1/4 DE FINALES	1/2 FINALES	FINALE	VAINQUEUR
Réunion n° 168 Mardi 15 Juillet (M. et A.-M.) Réunion n° 169 Mardi 15 Juillet (Soir)	Réunion n° 173 Jeudi 17 juillet (Soir)	Réunion n° 175 Vendredi 18 juillet (Soir)	Réunion n° 177 Samedi 19 juillet (Soir)	Réunion n° 178 Dimanche 20 juillet (Soir)	
4 H. MALLIN. G.-Br.	1 R. BROUSSE. Fran. — Ex.	R. BROUSSE. Fran. — G. P.	H. MALLIN. G.-Br. — G. disq.	H. MALLIN. G.-Br. — G. P.	H. MALLIN. G.-Br. — G. P. Champion Olympique
5 T. STOKSTAD. Norv.	2 M. GALLARDO. Arg. — Ex.	H. MALLIN. G.-Br. — G. ab. 2 <sup>e</sup> r.	J. BEECKEN. Belg. — G. P.		
6 B. FUNK. E.-U.	3 E. SIEBERT. Suis. — Ex.	J. BEECKEN. Belg. — G. P.	J. BEECKEN. Belg. — G. P.		
7 R. JONES. Aust.	H. MALLIN. G.-Br. — G. P.	R. DANNEY. Fran. — G. P.			
10 D. DANNEY. Fran.	B. FUNK. E.-U. — G. P.				
11 E. BONFIGLI. Ital.	8 J. BEECKEN. Belg. — Ex.				
	9 G. VANHAELEN. Belg. — Ex.				
	R. DANNEY. Fran. — G. K. O. 3 <sup>e</sup> r.				
12 L. BLACK. Cana.	L. BLACK. Cana. — G. P.	L. BLACK. Cana. — G. K. O. 2 <sup>e</sup> r.	L. BLACK. Cana. — G. P.	J. ELLIOTT. G.-Br. — G. P.	
13 P. FEIDT. Lux.	14 A. LEFKOWITZ. E.-U. — Ex.	W. MURPHY. Irl. — G. K. O. 1 <sup>er</sup> r.			
	15 W. MURPHY. Irl. — Ex.	J. ELLIOTT. G.-Br. — G. K. O. 1 <sup>er</sup> r.			
	16 E. NOWAK. Polog. — Ex.	T. HENNING. Cana. — G. ab. 2 <sup>e</sup> r.			
	17 J. ELLIOTT. G.-Br. — Ex.				
18 G. GIVEL. Suis.	G. GIVEL. Suis. — G. P.				
19 J. STEICHEN. Lux.					
20 T. HENNING. Cana.	T. HENNING. Cana. — G. P.				
21 O. LÉOPARDI. Ital.					
22 S. JENSEN. Norv.	S. JENSEN. Norv. — G. P.				
23 L. RÖÖK. Holl.					
Match pour la 3 <sup>e</sup> Place : J. BEECKEN, Belg., vainqueur de L. BLACK, Cana., G. F.					

Voir la légende des abréviations insérées dans ce tableau, à la page 190.

# ÉPREUVE N° 41

## POIDS MI-LOURDS

(DE 72 K. 574 A 79 K. 378)

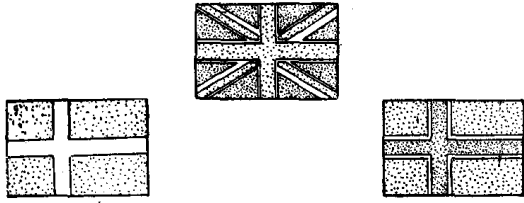

1<sup>er</sup> **H. MITCHELL**  
Grande-Bretagne

T. PETERSEN  
Danemark

3<sup>e</sup> S. SORSDAL  
Norvège



**H. MITCHELL**

### CONSIDÉRATIONS GÉNÉRALES

Disputée au Vélodrome d'Hiver dans les mêmes

conditions que les autres catégories. Dans celle-ci, tous les combats, du 16 au 20 juillet, eurent lieu en soirée.

15 nations participantes sur 17 nations inscrites

en a 28. Un concurrent en a 39, deux seulement ont moins de 20 ans.

Cinq nations disparaissent dans les cinq matches éliminatoires: la Hollande, le Chili, la Belgique, l'Argentine et la Lettonie. Dès les huitièmes de finale, les représentants Luxembourgeois, Irlandais, Polonais et Canadiens sont éliminés. Il en reste deux pour les Etats-Unis et la Grande-Bretagne, et un pour la France, l'Italie, le Danemark et la Norvège. Pour les demi-finales restent seuls en présence: l'Anglais MITCHELL, l'Italien SARAUDI, le Norvégien SORSDAL, et le Danois PETERSEN. A noter l'élimination de l'Américain KIRBY, qui ne fut battu que de justesse par SORSDAL. Celui-ci sera battu en demi-finale par PETERSEN, tandis que MITCHELL a raison de SARAUDI.

Sur 20 combats, cinq se sont terminés avant la limite: un par disqualification, un par abandon et les trois autres par arrêt de l'arbitre.

\*\*

Le remarquable athlète danois Tyge PETERSEN fut régulièrement battu par l'excellent boxeur Anglais MITCHELL dont la science réelle était complétée par une plus grande expérience.

Le Norvégien SORSDAL, l'Italien SARAUDI et l'Américain KIRBY perdirent de bien peu la décision.

## TABLEAU SYNOPTIQUE des RÉSULTATS de l'ÉPREUVE POIDS MI-LOURDS

ELIMINATOIRES Réunion n° 171 Mercredi 16 juillet (Soir)	1/8 <sup>es</sup> DE FINALES Réunion n° 173 Jeudi 17 juillet (Soir)	1/4 DE FINALES Réunion n° 175 Vendredi 18 juillet (Soir)	1/2 FINALES Réunion n° 177 Samedi 19 juillet (Soir)	FINALE Réunion n° 178 Dimanche 20 juillet (Soir)	VAINQUEUR
2 H. MITCHELL. G.-Br. 3 K. MILJON. Holl. 4 G. ROSSIGNON. Fran. 5 L. CORREA-MAURELIOS. Chili.	1 R. FOUQUET. Fran. — Ex. H. MITCHELL. G.-Br. — G. disq. 3 <sup>e</sup> r. G. ROSSIGNON Fran. — G. P. 6 A. GRILLO. Ital. — Ex. 7 C. SARAUDI. Ital. — Ex. 8 C. LINDBERG. Dane. — Ex. 9 J. COURTIS. G.-Br. — Ex. 10 M. MAURER. Lux. — Ex.	H. MITCHELL. G.-Br. — G. P. G. ROSSIGNON. Fran. — G. P. C. SARAUDI. Ital. — G. P. J. COURTIS. G.-Br. — G. arr. 3 <sup>e</sup> r.	H. MITCHELL. G.-Br. — G. ab. 1 <sup>er</sup> r. C. SARAUDI. Ital. — G. P.	H. MITCHELL. G.-Br. — G. P.	<b>H. MITCHELL.</b> G.-Br. — G. P. Champion Olympique
14 S. SORSDAL. Norv. 15 F. DELARGE. Belg. 16 T. PETERSEN. Dane. 17 A. RODRIGUEZ JURADO. Arg. 18 J. GERBICH. Polog. 19 V. HEINCE. Lett.	11 T. KIRBY. E.-U. — Ex. 12 J. WELTER. Lux. — Ex. 13 J. KIDLEY. Irl. — Ex. S. SORSDAL. Norv. — G. P. T. PETERSEN. Dane. — G. P. J. GERBICH. Polog. — G. F. 20 G. MULHOLLAND. E.-U. — Ex. 21 P. BELANGER. Cana. — Ex.	T. KIRBY. E.-U. — G. P. S. SORSDAL. Norv. — G. arr. 1 <sup>er</sup> r. T. PETERSEN. Dane. — G. arr. 2 <sup>e</sup> r. G. MULHOLLAND. E.-U. — G. P.	S. SORSDAL. Norv. — G. P. T. PETERSEN. Dane. — G. P.	T. PETERSEN. Dane. — G. P.	
Match pour la 3 <sup>e</sup> Place : S. SORSDAL, Norv., vainqueur de C. SARAUDI, Ital., G. F.					

Voir la légende des abréviations insérées à ce tableau, à la page 190.

## LES POIDS MI-LOURDS & LES POIDS LOURDS

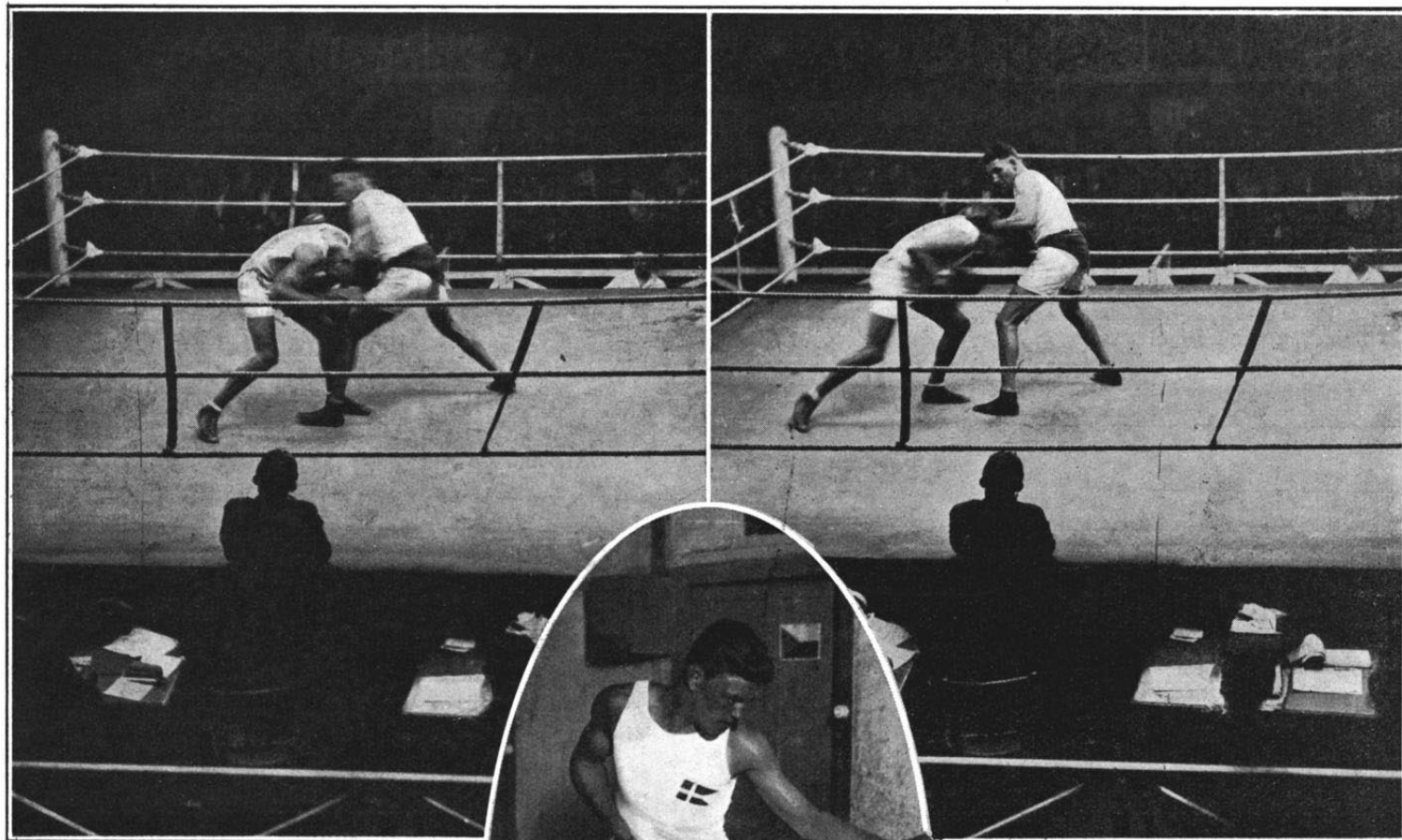

Pendant le match final du tournoi des poids mi-lourds

H.-J. MITCHELL contre T.-A. PETERSEN

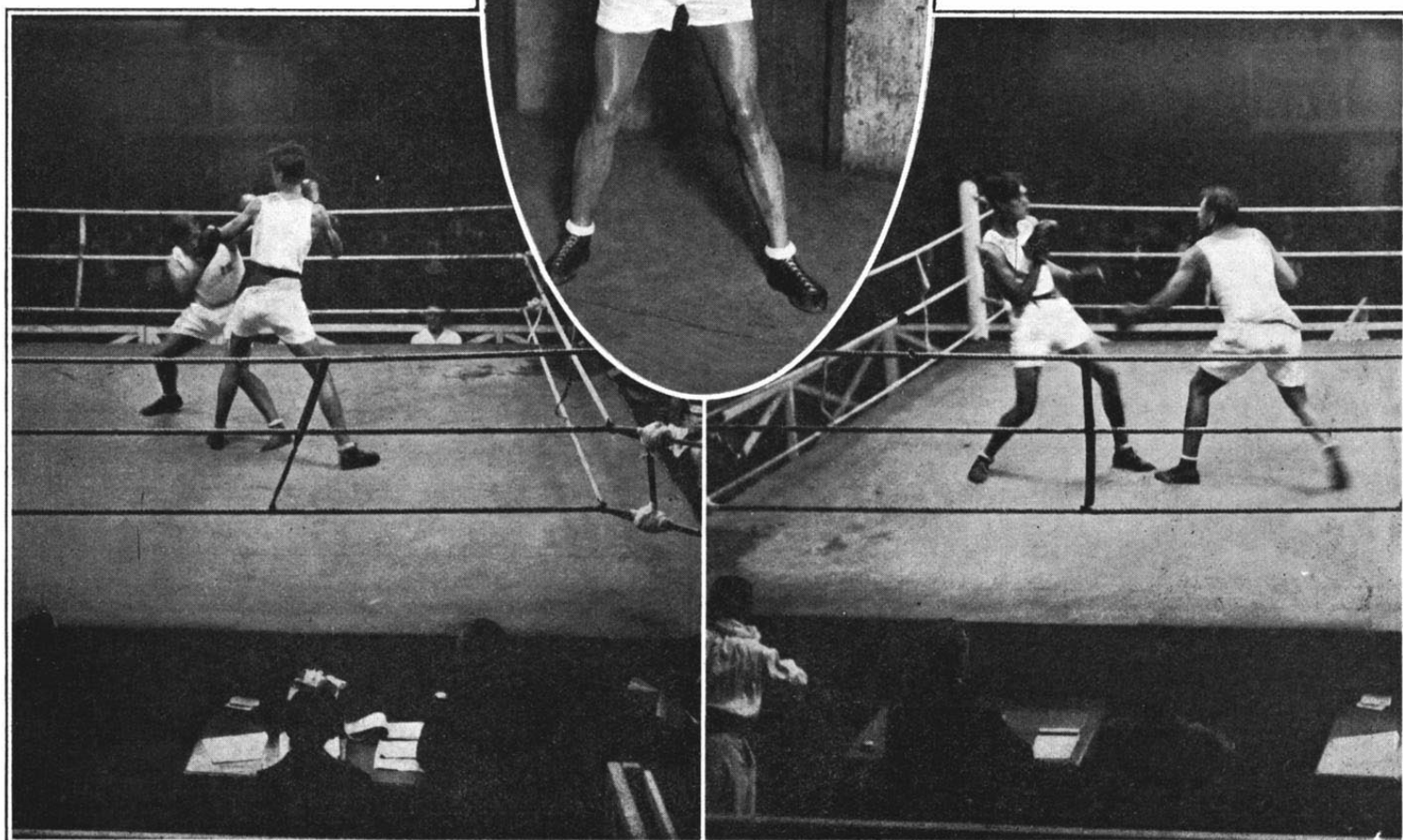

A gauche et à droite, deux phases du match final du tournoi des poids lourds. — O.-W. VON PORAT contre S.-P. PETERSEN  
Au milieu, S.-P. PETERSEN, classé deuxième des poids lourds

# LISTE DES ENGAGÉS

# ÉPREUVE N° 42

# LISTE DES ENGAGÉS

## POIDS LOURDS

(AU DELA DE 79 K. 378)

N° d'ordre figurant au tableau des résultats	Engagés Participants		Progression dans le Tournoi
	Engagés	Participants	
Nations	17	15	
Individuels	30	21	
<b>Argentine</b>			
17 A. RODRIGUEZ JURADO.	17	Elim.	
<b>Belgique</b>			
15 F. DELARGE	20	Elim.	
J. SIVEN		N. Part.	
<b>Canada</b>			
21 P. BELANGER	25	1/8 <sup>e</sup> Fin.	
<b>Chili</b>			
5 L. CORREA MAURELIOS.	26	Elim.	
<b>Danemark</b>			
E. ERIKSSON		N. Part.	
8 C. LINDBERG	20	1/8 <sup>e</sup> Fin.	
16 T. PETERSEN	22	Fin.	
<b>Etats-Unis</b>			
M. GITLITZ		N. Part.	
11 T. KIRBY	20	1/4 Fin.	
20 G. MULHOLLAND	20	1/4 Fin.	
<b>Finlande</b>			
V. SMEDS		N. Part.	
<b>France</b>			
FORTENFANT		N. Part.	
1 R. FOUQUET	19	1/8 Fin.	
4 G. ROSSIGNON	24	1/4 Fin.	
<b>Grande-Bretagne</b>			
9 J. COURTIS	22	1/4 Fin.	
A. JACKSON		N. Part.	
2 H. MITCHELL	28	Ch Olymp	
<b>Hollande</b>			
3 K. MILJON	20	Elim.	
<b>Hongrie</b>			
<b>Irlande</b>			
13 J. KIDLEY	26	1/8 <sup>e</sup> Fin.	
<b>Italie</b>			
M. BONAGLIA		N. Part.	
6 A. GRILLO	23	1/8 <sup>e</sup> Fin.	
7 C. SARAUDI	25	1/2 Fin.	
<b>Lettonie</b>			
19 V. HEINCE	26	Elim.	
<b>Luxembourg</b>			
10 M. MAURER	20	1/8 <sup>e</sup> Fin.	
12 J. WELTER	23	1/8 <sup>e</sup> Fin.	
<b>Norvège</b>			
K. ESPETVEDT		N. Part.	
14 S. SORSDAL	24	1/2 Fin.	
<b>Pologne</b>			
18 J. GERBICH	24	1/8 <sup>e</sup> Fin.	

### CLASSEMENT DES NATIONS

- 1<sup>re</sup> GRANDE-BRETAGNE, 10 Points, (1<sup>er</sup> H. MITCHELL).
- 2<sup>e</sup> DANEMARK, 5 Points (2<sup>e</sup> T. PETERSEN).
- 3<sup>e</sup> NORVEGE, 4 Points (3<sup>e</sup> S. SORSDAL).
- 4<sup>e</sup> ITALIE, 3 Points (4<sup>e</sup> SARAUDI).

### LES VAINQUEURS OLYMPIQUES

Cette épreuve ne figure pas au programme des Jeux antérieurs à 1920.  
1920 ANVERS, E. EAGAN (E.-U.).  
1924 PARIS, H. MITCHELL (G.-Br.).

N° d'ordre figurant au tableau des résultats	Engagés Participants		Progression dans le Tournoi
	Engagés	Participants	
Nations	12	10	
Individuels	20	15	
<b>Afrique du Sud</b>			
V. VILJOEN		N. Part.	
<b>Argentine</b>			
5 A. PORZIO	24	1/2 Fin.	
<b>Australie</b>			
2 C. JARDINE	33	1/8 <sup>e</sup> Fin.	
<b>Canada</b>			
10 T. WILLIAMS	30	N. Part.	
<b>Danemark</b>			
11 R. LARSEN	26	1/4 Fin.	
13 S. PETERSEN	30	Fin.	
<b>Etats-Unis</b>			
16 E. EAGAN		1/8 <sup>e</sup> Fin.	
7 E. GREATHOUSE		1/4 Fin.	
J. MADERIA		N. Part.	
<b>France</b>			
8 G. GALINAT	20	1/8 <sup>e</sup> Fin.	
6 C. PEGUILHAN	18	1/8 <sup>e</sup> Fin.	
M. ROUX		N. Part.	
<b>Grande-Bretagne</b>			
H. BILLINGS		N. Part.	
15 A. CLIFTON	27	1/4 Fin.	
4 C. O'KELLY	17	1/8 <sup>e</sup> Fin.	
<b>Hollande</b>			
9 H. DE BEST	19	1/2 Fin.	
<b>Italie</b>			
3 R. BERTAZZOLO	21	1/4 Fin.	
14 C. SCOTTI	20	1/8 <sup>e</sup> Fin.	
<b>Norvège</b>			
1 O. VON PORAT		Ch. Olymp.	
<b>Pologne</b>			
12 A. KONARZEWSKI	20	1/8 <sup>e</sup> Fin.	

### CLASSEMENT DES NATIONS

- 1<sup>re</sup> NORVEGE, 10: Points (1<sup>re</sup> O. VON PORAT).
- 2<sup>e</sup> DANEMARK, 5 Points (2<sup>e</sup> S. PETERSEN).
- 3<sup>e</sup> ARGENTINE, 4 Points (3<sup>e</sup> A. PORZIO).
- 4<sup>e</sup> HOLLANDE, 3 Points (4<sup>e</sup> H. DE BEST).

### LES VAINQUEURS OLYMPIQUES

1908 LONDRES, A.-L. OLDMAN (G.-Br.).  
1912 STOCKHOLM, Ne figure pas au programme.  
1916 N'a pas eu lieu.  
1920 ANVERS, RAWSON (G.-Er.).  
1924 PARIS, O.-W. VON PORAT (Norv.).

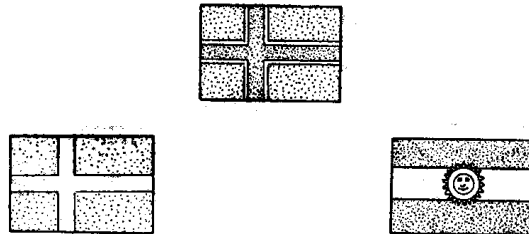

1<sup>er</sup> O. VON PORAT  
Norvège  
2<sup>e</sup> S. PETERSEN  
Danemark  
3<sup>e</sup> A. PORZIO  
Argentine

### CONSIDÉRATIONS GÉNÉRALES

Disputée au Vélodrome d'Hiver dans les mêmes conditions que toutes les autres catégories, tous les combats ayant eu lieu en soirée, les 16, 18, 19 et 20 juillet



O. VON PORAT

Dix nations présentes sur 12 engagées et 15 concurrents seulement sur 20 inscrits. Deux forfaits: ceux de l'Afrique du Sud et du Canada. Age moyen des concurrents aux environs de 25 ans. Trois ont 30 ans ou plus, dont PETERSEN, 2<sup>e</sup> du tournoi: Le champion, lui, n'en a que 21, tandis que trois ont moins de 20 ans.

En raison du petit nombre de concurrents, il n'y eut pas besoin d'éliminatoires. Il n'y eut que 7 combats huitièmes de finale, l'un étant gagné par forfait. Dès ce premier tour, la France perd ses deux représentants et, avec elle, l'Australie et la Pologne disparaissent. La Grande-Bretagne, les Etats-Unis et l'Italie sont éliminés à leur tour. Et la finale laissera en présence le Norvégien VON PORAT, qui a éliminé l'Argentin PORZIO, et le Danois PETERSEN, qui a éliminé le Hollandais DE BEST. Ce fut VON PORAT qui l'emporta aux points.

Il est à noter que cette victoire fut sans doute facilitée par le forfait de l'Anglais CLIFTON qui, après avoir éliminé superbement, dès le premier tour, l'Américain EAGAN, champion Olympique en 1920, dut déclarer forfait au tour suivant devant le Danois PETERSEN. Sur 13 combats disputés, il n'y en eut que trois qui prirent fin avant la limite: un par k. o., un par arrêt de l'arbitre et le troisième par disqualification.

# TABLEAU SYNOPTIQUE des RÉSULTATS de l'ÉPREUVE POIDS LOURDS

1/8 <sup>es</sup> DE FINALES	1/4 DE FINALES	1/2 FINALES	FINALE	VAINQUEUR
Réunion n° 171 Mercredi 16 juillet (Soir)	Réunion n° 175 Vendredi 18 juillet (Soir)	Réunion n° 177 Samedi 19 juillet (Soir)	Réunion n° 178 Dimanche 20 juillet (Soir)	
1 O. VON PORAT. Norv. 2 C. JARDINE. Aust. 3 R. BERTAZZOLO. Ital. 4 C. O'KELLY. G.-Br. 5 A. PORZIO. Arg. 6 C. PEGUILHAN. Fran. 7 E. GREATHOUSE E.-U. 8 G. GALINAT. Fran.	O. VON PORAT. Norv. — G. arr. 2 <sup>e</sup> r. R. BERTAZZOLO. Ital. — G. P. A. PORZIO. Arg. — G.P. E. GREATHOUSE. E.-U. — G. P.	O. VON PORAT. Norv. — G. K. O. tr. A. PORZIO. Arg. — G. P.	O. VON PORAT. Norv. — G. P.	<b>O. VON PORAT.</b> Norv. — G. P. Champion Olympique.
9 H. DE BEST. Holl. 10 T. WILLIAMS. Cana. 11 R. LARSEN. Dane. 12 A. KONARZEWSKI. Polog. 13 S. PETERSEN. Dane. 14 C. SCOTTI. Ital. 15 A. CLIFTON. G.-Br. 16 E. EAGAN. E.-U.	H. DE BEST. Holl. — G. F. (par forfait). R. LARSEN. Dane. — G. disq. S. PETERSEN. Dane. — G. P. A. CLIFTON. G.-Br. — G. P.	H. DE BEST. Holl. — G. P. S. PETERSEN. Dane. — G. F.	S. PETERSEN. Dane. — G. P.	
<b>Match pour la 3<sup>e</sup> Place : A. PORZIO, Arg., vainqueur de H. DE BEST, Holl. G. P.</b>				

*Voir la légende des abréviations insérées dans ce tableau, à la page 190.*

# CYCLISME

Du Mercredi 23 au  
Dimanche 27 Juillet 1924

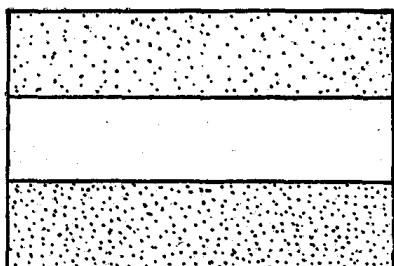

2. HOLLANDE

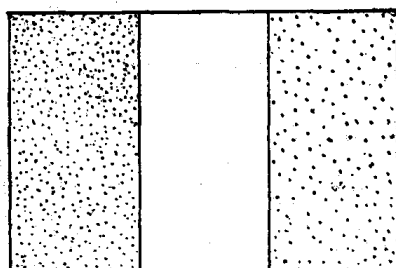

1. FRANCE

6 Epreuves  
N<sup>os</sup> 43 à 48

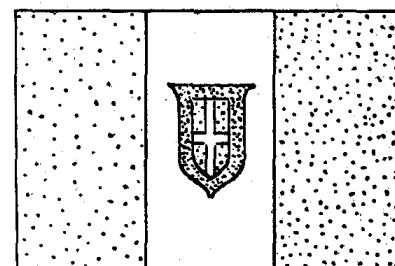

3. ITALIE

## CLASSEMENT GÉNÉRAL DES NATIONS

Ordre de Classement	NATIONS	NOMBRE DE PLACES ET POINTS OBTENUS										TOTAUX			
		1 <sup>ers</sup>		2 <sup>mes</sup>		3 <sup>mes</sup>		4 <sup>mes</sup>		5 <sup>mes</sup>		6 <sup>mes</sup>		PLACES	POINTS
		Places	Points	Places	Points	Places	Points	Places	Points	Places	Points	Places	Points		
1	FRANCE . . . . .	4	40			2	8	1	3					7	51
2	HOLLANDE . . . . .	1	10	1	5	1	4					1	1	4	20
3	ITALIE . . . . .	1	10					1	3	1	2	1	1	4	16
4	BELGIQUE . . . . .			2	10	1	4					1	1	4	15
5	GRANDE-BRETAGNE . . . . .			1	5	1	4							2	9
6	POLOGNE . . . . .			1	5					1	2			2	7
6	SUÈDE . . . . .					1	4	1	3					2	7
8	DANEMARK . . . . .			1	5									1	5
8	SUISSE . . . . .							1	3	1	2			2	5



## CONSIDÉRATIONS GÉNÉRALES

Le tournoi olympique de cyclisme a vu se manifester une très nette suprématie de la France. Sur les 6 épreuves qu'il comportait, elle a remporté, en effet, quatre premières places, notamment dans les deux qui peuvent être considérées comme les épreuves, types de ce sport, celle de vitesse avec MICHARD, et celle de fond sur route avec BLANCHONNET. Elle a gagné, en outre, l'épreuve de tandems et l'épreuve sur route par équipes. Encore convient-il d'ajouter qu'elle ne fut pas particulièrement favorisée dans les deux autres, le 40,000 mètres par équipes et les 50 kilomètres sans entraîneurs où elle méritait, sinon de gagner, tout au moins de beaucoup mieux figurer.

Du reste, cette supériorité de la France se traduit par, un avantage marqué au classement général par nations : 51 points contre 20 seulement à la nation qui la suit immédiatement au tableau, la Hollande.

Celle-ci avec l'Italie sont les deux seuls pays qui ont réussi à prendre une première place dans l'une des épreuves olympiques: l'Italie, dans le 4.000 mètres poursuite par équipes et la Hollande dans les 50 kilomètres sans entraîneurs.

Dans les six épreuves olympiques, il y eut en tout 252 participants. Celle qui en réunit le plus fut la course individuelle sur route (72), celle qui en réunit le moins, la course de tandems (10). Vingt-deux nations étaient représentées dans la course sur route, dix-sept dans l'épreuve de vitesse, seize dans les 50 kilomètres sans entraîneurs, dix dans les 4.000 mètres poursuite et cinq seulement dans la course de tandems.

L'âge des concurrents avoisinait d'une façon générale 25 ans. Les plus jeunes se trouvaient soit parmi les sprinters, soit parmi les routiers, les plus âgés parmi les pistards de fond.

Les épreuves sur piste s'étant toutes disputées au Vélodrome Municipal de Vincennes, il n'y a pas

à insister sur la régularité et les qualités de cette piste, où depuis des années se dispute la plus retentissante des épreuves mondiales de vitesse: Le Grand Prix de Paris.

Le circuit choisi pour la course sur route, quoi-



M. Léon BRETON

Président de l'Union Cycliste Internationale

que critiqué à l'avance, était bien choisi en raison de la variété qu'il offrait aussi bien au point de vue profil qu'au point de vue nature du sol.

## PROGRAMME DES RÉUNIONS DE CYCLISME

N <sup>OS</sup> DES ÉPREUVES	DÉSIGNATION	PHASE
------------------------------	-------------	-------

1<sup>re</sup> journée. — **Mercredi 23 juillet.**

Matin et après-midi. — Réunion n° 65

47 et 48	188 km. sur route (individuelle et équipes).	
----------	--	--

2<sup>e</sup> journée. — **Samedi 26 juillet.**

Après-midi. — Réunion n° 274

43	1.000 mètre piste. Elim. et Repêchage des Elim.	
45	2.000 m. tandems. Elim.	
46	4.000 m. poursuite (équipes). Elim. — 1/4 Fin.	

3<sup>e</sup> journée. — **Dimanche 27 juillet.**

Après-midi. — Réunion n° 279

43	1.000 m. piste.	1/4 Fin. — Repêchage 1/4 Fin. — 1/2 Fin. — Fin.
44	50 km. sans entraîneurs.	1/4 Fin. — Repêchage 1/4 Fin. — 1/2 Fin. — Fin.
45	2.000 m. tandems.	Fin.
46	4.000 m. poursuite (équipes).	1/2 Fin. — Fin.

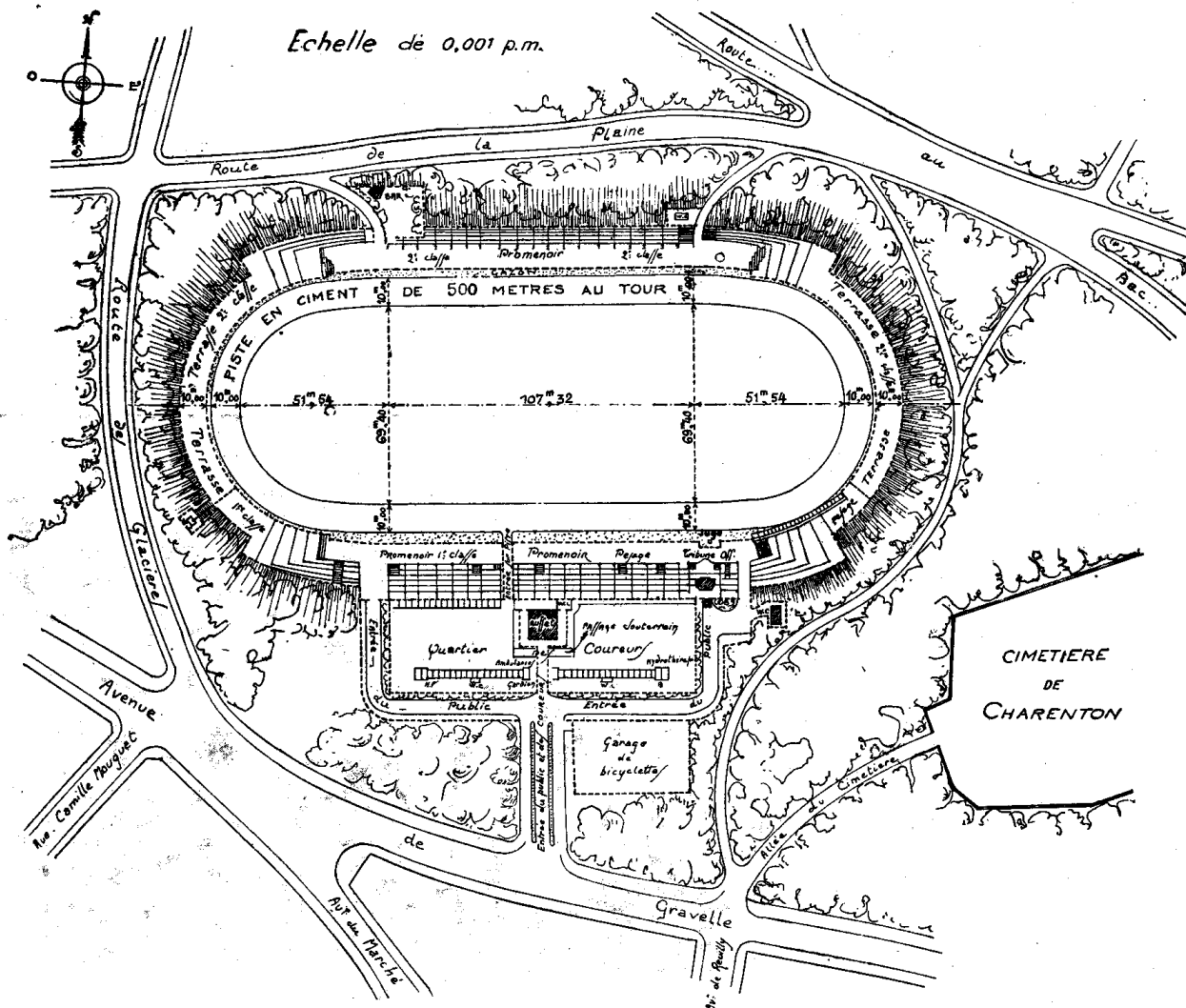

PLAN DU VÉLODROME MUNICIPAL DE VINCENNES.

# Les Pouvoirs Sportifs

## Union Cycliste Internationale

Président : M. Léon BRETON.

Secrétaire général honoraire : M. Paul ROUSSEAU.

## Union Vélocipédique de France

Président : M. Léon BRETON.

Secrétaire général : M. Ch. LIOUST.

### COMMISSIONS TECHNIQUES DE CYCLISME DU COMITÉ OLYMPIQUE FRANÇAIS

Courses sur Piste : MM. C. ABADIE, Ch. PASQUIER, A. GUILLÉ, L. DEGRAINE.

Course sur Route : MM. E. ROCHE, L. PAVARD, P. ESPEIT, Ch. PASQUIET.



M. E. ROCHE  
Commission Technique du C. O. F.

## JURY

Commissaires des Courses : MM. COLIGNON (Belgique), VARETTO (Italie), MARZOHL (Suisse).

Juge à l'Arrivée : M. Max BURGI (Suisse).

Commissaires aux virages : MM. TOEPFFER (Danemark), MEREDITH (Grande-Bretagne), FOKKINGA (Hollande), HOOMBERG (Hollande), PALUMMO (Italie), VENINI (Italie), STEINES (Luxembourg), KAISER (Tchéco-Slovaquie), SCHOETERS (Belgique).

Starter : M. AUFFRAY (France).

# LE VÉLODROME MUNICIPAL DE VINCENNES



UNE VUE D'ENSEMBLE, PRISE EN AVION

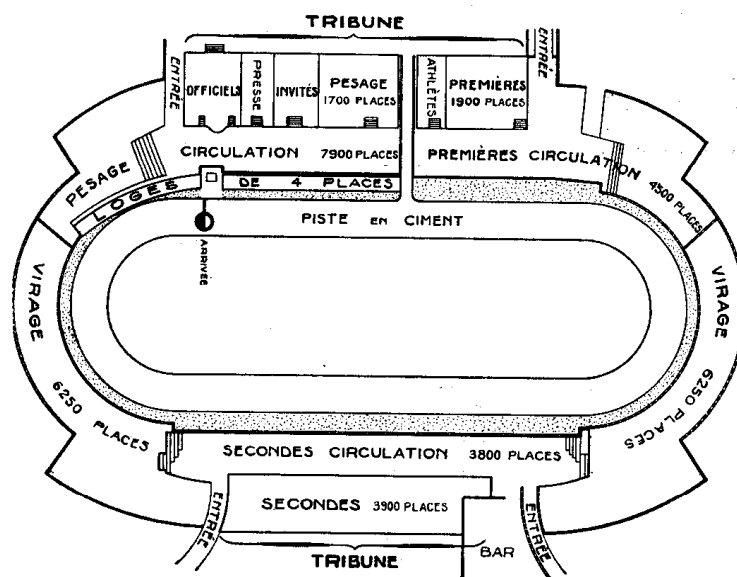

PLAN SCHÉMATIQUE  
DES EMPLACEMENTS RÉSERVÉS AUX SPECTATEURS

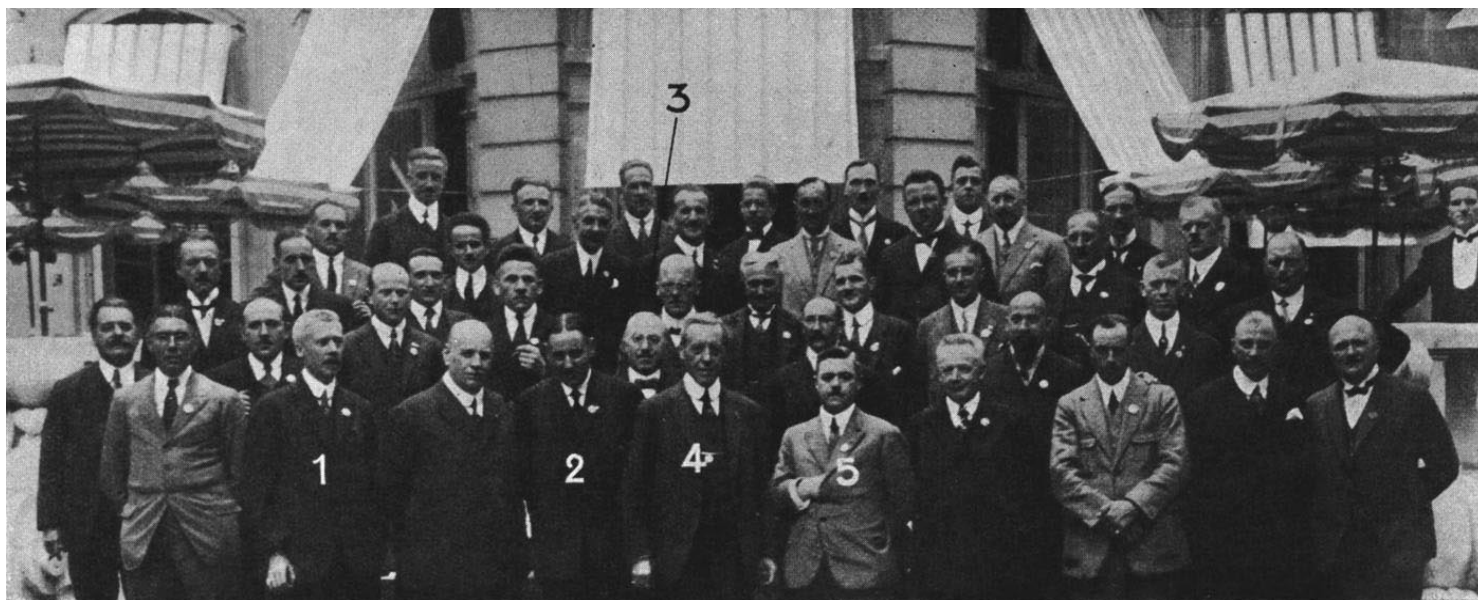

Les Délégués du 40<sup>me</sup> Congrès de l'Union Cycliste Internationale, tenu à Paris, le 1<sup>er</sup> Août 1924.  
Au centre : (1) M. A. ADRIAN, vice-président ; (2) M. Max BURGI, secrétaire-adjoint ; (3) M. Josse ROSSELS, trésorier ;  
(4) M. Léon BRETON, président ; (5) M. F. COLIGNON, vice-président.

# Les Recettes et les Spectateurs du Cyclisme, à Colombes et à Vincennes

## TABLEAU RÉCAPITULATIF PAR RÉUNIONS

NUMÉROS DES RÉUNIONS	DATES DES RÉUNIONS	NOMBRE DE SPECTATEURS			RECETTES
		Payants	Non Payants (Officiels -- Presse Concurrents)	TOTAL	
65	Mercredi 23 Juillet	354	1.212	1.566	1.778
274	Samedi 26 »	2.805	901	3.706	11.081
275	Dimanche 27 »	9.945	939	10.884	68.802.50
Totaux . . .		13.104	3.052	16.156	81.661.50

## TABLEAU RÉCAPITULATIF PAR CATÉGORIES DE PLACES

EMPLACEMENTS	DÉSIGNATION DES PLACES	TARIF des PLACES		NOMBRE DE SPECTATEURS PAYANTS	RECETTES		
		Pour une Réunion	Applicable aux réunions N <sup>os</sup>				
STADE DE COLOMBES (Course sur Route)	TRIBUNE D'HONNEUR	Loges . . . . .	20 fr.	65	5	100 frs	
		Tribunes . . . . .	15	65	13	195	
	TRIBUNE MARATHON	Loges . . . . .	10	65	15	150	
		Tribunes . . . . .	8	65	14	112	
	GRADINS	Premières . . . . .	5	65	150	750	
		Secondes . . . . .	3	65	157	471	
	TOTAUX . . . . .				354	1.778	
	Vélodrome Municipal de Vincennes	TRIBUNE D'HONNEUR	Loges . . . . .	40 fr.	275	36	1.440
				25	274	19	475
			Pesage . . . . .	20	275	332	6.640
15				274	121	1.815	
Pesage Circulation . . . . .		15	275	229	3.485		
		12	274	26	312		
Premières (Tribune et Circulation) . . . . .		10	275	1.181	11.810		
		8	274	250	2.000		
Secondes (Tribune et Circulation) . . . . .		7.50	275	1.857	18.927.50		
		5	274	567	2.835		
Virages . . . . .		5	275	6.310	31.550		
		2	274	1.822	3.644		
TOTAUX . . . . .				12.750	79.888.50		

## TABLEAU DES ENGAGEMENTS DU CYCLISME, PAR ÉPREUVE

N° DES ÉPREUVES	DÉSIGNATION DES ÉPREUVES	NATIONS ENGAGÉES : 25																				TOTAL DES ENGAGEMENTS PAR ÉPREUVES	NOMBRE DES NATIONS ENGAGÉES PAR ÉPREUVES					
		AFRIQUE DU SUD	ARGENTINE	AUSTRALIE	BELGIQUE	BULGARIE	CANADA	CHILI	DANEMARK	ÉGYPTE	ÉTATS-UNIS	FINLANDE	FRANCE	GRANDE-BRETAGNE	HOLLANDE	HONGRIE	ITALIE	LETTONIE	LITHUANIE	LUXEMBOURG	POLOGNE			SUÈDE	SUISSE	TCHÉCO-SLOVAQUIE	TURQUIE	YOUGO-SLAVIE
43	1.000 mètres... ..	1	3	3	2	2		4	4		2		4	4	4	2	4	4		1	4		4	4	1	57	19	
44	50 kil. sans entraîneurs..	1	4	3	4	2	1	4	2	3	2		4	4	4	1	4	3		1	4		4	4	3	62	21	
45	2.000 mètres tandems..							4	4		2		4	4	4	2										24	7	
46	4.000 mètres poursuite..		3	4	6			4	4		5		6	6	6		6	6			5		6	6	6	84	15	
47	188 k. route (individ.)...	1	5	1	6	4	1	4	4	3	6	6	6	6	6	5	6		2	6	5	6	6	7	6	108	23	
48	188 k. route (équipe)....		4		4	4					4	4	4	4	4	3	4			4	4	4	4	4	4	63	16	
Total des Engagements par Nations.....		3	21	11	22	12	2	20	18	6	21	10	28	28	28	13	24	13	2	12	22	10	24	23	4	16	395	
Nombre d'épreuves par Nations.....		3	3	4	3	4	2	3	3	2	6	2	6	6	6	3	3	3	1	4	3	2	3	3	2	3		

**Nota.** — Les chiffres qui figurent sur ce tableau indiquent le nombre de bulletins d'engagements par nation. Il est à remarquer qu'un athlète peut être engagé dans plusieurs épreuves.

## TABLEAU DES PARTICIPANTS AU CYCLISME, PAR ÉPREUVE

N° DES ÉPREUVES	DÉSIGNATION DES ÉPREUVES	NATIONS PARTICIPANTES : 24																				TOTAL DES PARTICIPANTS PAR ÉPREUVES	NOMBRE DE NATIONS PARTICIPANTES PAR ÉPREUVES					
		AFRIQUE DU SUD	ARGENTINE	AUSTRALIE	BELGIQUE	BULGARIE	CANADA	CHILI	DANEMARK	ÉGYPTE	ÉTATS-UNIS	FINLANDE	FRANCE	GRANDE-BRETAGNE	HOLLANDE	HONGRIE	ITALIE	LETTONIE	LITHUANIE	LUXEMBOURG	POLOGNE			SUÈDE	SUISSE	TCHÉCO-SLOVAQUIE	TURQUIE	YOUGO-SLAVIE
43	1.000 mètres ... ..	0	2	2	2	1		3	2		1		2	2	2	2	2	2		1	2		1	2	0	31	17	
44	50 kil. sans entraîneurs	1	4	3	4	2	1	3	2	3	2		2	2	1	0	3	0		0	2		0	1	0	36	16	
45	2.000 mètres tandems..							0	2		0		2	2	2	2										10	5	
46	4.000 mètres poursuite..		0	0	4			0	4		0		4	4	4		4	4			4		4	4	0	40	10	
47	188 k. route (individ.)..	1	4	1	4	4	1	0	2	2	4	4	4	4	4	3	4		2	4	4	4	4	4	4	72	22	
48	188 k. route (équipe)....		4		4	4					4	4	4	4	4	3	4			4	4	4	4	4	4	63	16	
Total des Participants par Nations.....		2	14	6	18	11	2	6	12	5	11	8	18	18	17	10	17	6	2	9	16	8	13	13	0	8	252	
Nombre d'épreuves par Nations.....		2	4	3	5	4	2	2	3	2	4	2	6	6	6	4	5	2	1	3	3	2	4	5	0	2		

**Nota.** — Les chiffres qui figurent sur ce tableau indiquent le nombre d'engagements qui ont été effectivement remplis. Il est à remarquer qu'un athlète peut participer à plusieurs épreuves.

Tableau des Engagés et Participants  
par Sport

NATIONS	ENGAGÉS	PARTICIPANTS
Afrique du Sud	1	1
Argentine	5	5
Australie	4	4
Belgique	12	9
Bulgarie	7	7
Canada	1	1
Chili	4	3
Danemark	8	6
Egypte	3	3
Etats-Unis	7	5
Finlande	6	4
France	15	11
Grande-Bretagne	17	12
Hollande	13	10
Hongrie	7	5
Italie	15	10
Lettonie	6	4
Lithuanie	3	2
Luxembourg	7	5
Pologne	9	8
Suède	6	4
Suisse	13	9
Tchécoslovaquie	10	8
Turquie	3	
Yugoslavie	6	4
Total	187	140

# NUMÉROTAGE DES ÉPREUVES DE CYCLISME

- 43 - 1.000 Mètres, Piste.
- 44 - 50 Kilomètres, Piste, *sans entraîneurs.*
- 45 - 2.000 Mètres, Piste, *Tandems.*
- 46 - 4.000 Mètres. Piste, *Course poursuite par équipes.*
- 47 - 188 Kilomètres, Route, *Epreuve individuelle.*
- 48 - 188 Kilomètres, Route, *Epreuve par équipes.*

## COMPTE-RENDU DES ÉPREUVES

### ÉPREUVE N° 43

#### 1.000 MÈTRES PISTE

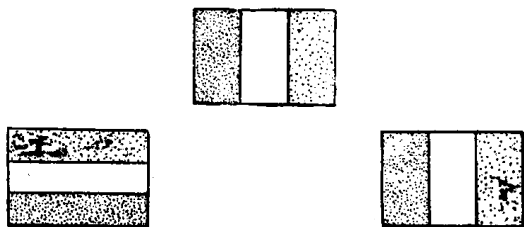

1<sup>er</sup> L. MICHARD  
France

2<sup>e</sup> MEIJER  
Hollande

3<sup>e</sup> CUGNOT  
France

#### CONSIDÉRATIONS GÉNÉRALES

L'Épreuve s'est déroulée sur la piste en ciment de 500 mètres du Vélodrome Municipal de Vincennes, théâtre de tous les Grands Prix de Paris Cyclistes. Les deux journées de course ont été favorisées par le temps, malgré une assez forte averse le 26. La compétition fut des plus régulières et il ne viendra à l'idée de personne de contester le résultat, le vainqueur, Lucien MICHARD ayant prouvé auparavant déjà, et ayant continue depuis, qu'il était bien le meilleur.

Il y avait 19 nations engagées, représentées par 57 coureurs. 31 seulement prirent le départ. Forfait général de l'Afrique du Sud et de la Turquie. L'âge moyen des concurrents était inférieur à 25 ans. Très peu dépassaient cet âge et deux ou trois seulement avaient 30 ans ou plus. Le vainqueur, MICHARD, en avait 21.

Après les séries éliminatoires, 12 nations seulement sur 17 restaient qualifiées, l'Argentine, la Bulgarie, le Chili, la Lettonie et le Luxembourg ayant perdu leurs représentants. La Hollande, le Danemark, la France, la Grande-Bretagne, l'Aus-

tralie et l'Italie en conservaient chacun deux et la Tchécoslovaquie, la Hongrie, les Etats-Unis, la Belgique, la Suisse, et la Pologne chacune un. Après les quarts de finale, les 9 coureurs restant en présence se décomposaient ainsi: deux Français et deux Italiens, un Hollandais, un Danois, un Britannique, un Australien et un Suisse. Enfin, deux nations seulement franchirent le cap des demi-finales: la France, avec deux représentants, et la Hollande, avec un.

Les éliminatoires comportaient 12 séries, plus 6 séries de repêchage, les vainqueurs de ces 18 séries étaient qualifiés pour les quarts de finale. Il n'y eut aucune surprise, ni aucun éliminé de marque. Le meilleur temps des derniers 200 mè-

Des demi-finales, deux furent des plus régulières: celles gagnées par les Français MICHARD et CUGNOT. Dans la première, MICHARD fit montre d'une nette supériorité, rattrapant l'Italien BOSSI qui s'était échappé et résistant ensuite à une suprême attaque de FULLER. Dans la troisième, CUGNOT accomplit un égal tour de force en remontant irrésistiblement MERMILLOD qui s'était échappé avec DEMPSEY dans sa roue. Le temps des deux vainqueurs pour les derniers 200 mètres, 12 s. 1/5 est d'ailleurs éloquent. Dans la 2<sup>e</sup> demi-finale, gagnée par le Hollandais MEIJER, le résultat fut peut-être faussé par la chute de l'Italien Del GROSSO à 10 mètres du but, alors qu'il était encore en tête.

La finale laissait donc en présence les deux Français CUGNOT et MICHARD et le Hollandais MEIJER. Le train mené par CUGNOT, avec MICHARD dans sa roue, empêcha toute surprise. Aux 200 mètres, MICHARD partit à fond, emmenant le Hollandais qui ne put que rester dans sa roue, tandis que CUGNOT finissait bon troisième. Le temps des derniers 200 mètres n'était que de 12 s. 4/5, nettement inférieur, par conséquent, au temps record de l'épreuve, réalisé par MICHARD et CUGNOT dans les demi-finales.



L. MICHARD

tres fut fait par le Français CUGNOT et l'Italien Del GROSSO: 12 s. 4/5.

Les quarts de finale se disputaient en 6 séries de trois hommes, plus 3 séries de repêchage entre les 2<sup>e</sup> et 3<sup>e</sup>. Il y eut, cette fois, des victimes notoires, même dans les repêchages, notamment le Hollandais PEETERS, qui fut champion du monde et gagna deux fois le Grand Prix de Paris, et l'Américain W. FENN, qui était compte parmi les favoris. Le meilleurs temps des derniers, dans les quarts de finale, ne fut que de 13 sec. par le Français MICHARD et le Britannique FULLER.

#### LISTE DES ENGAGÉS

	Engages	Participants
Nations	19	17
Individuels	57	31

**Afrique du Sud.** -- M. KALTENBRUM, N. Part.

**Argentine.** — L. DE MEYER, N. Part. — E. GREY, 23 ans; Elim. 1<sup>re</sup> sér. : 2<sup>e</sup>; repêch. Elim. 3<sup>e</sup> sér. : N. Cl. — J. POLET, 26 ans; Elim. 2<sup>e</sup> sér. : 2<sup>e</sup>; repêch. Elim. 1<sup>re</sup> sér. : N. Cl.

**Australie.** — R. BROADBENT, N. Part. — W. COPPINS, 22 ans; Elim. 3<sup>e</sup> sér. : 1<sup>er</sup>; 1/4 Fin. 6<sup>e</sup> sér. : 3<sup>e</sup>; repêch. 1/4 Fin. 38 sér. : N. Cl. — G. DEMPSEY, 19 ans; Elim. 2<sup>e</sup> sér. : 1<sup>er</sup>; 1/4 Fin. 3<sup>e</sup> sér. : 1<sup>er</sup>; 1/2 Fin. 3<sup>e</sup> sér. : N. Cl.



# LES 1.000 METRES' SUR PISTE

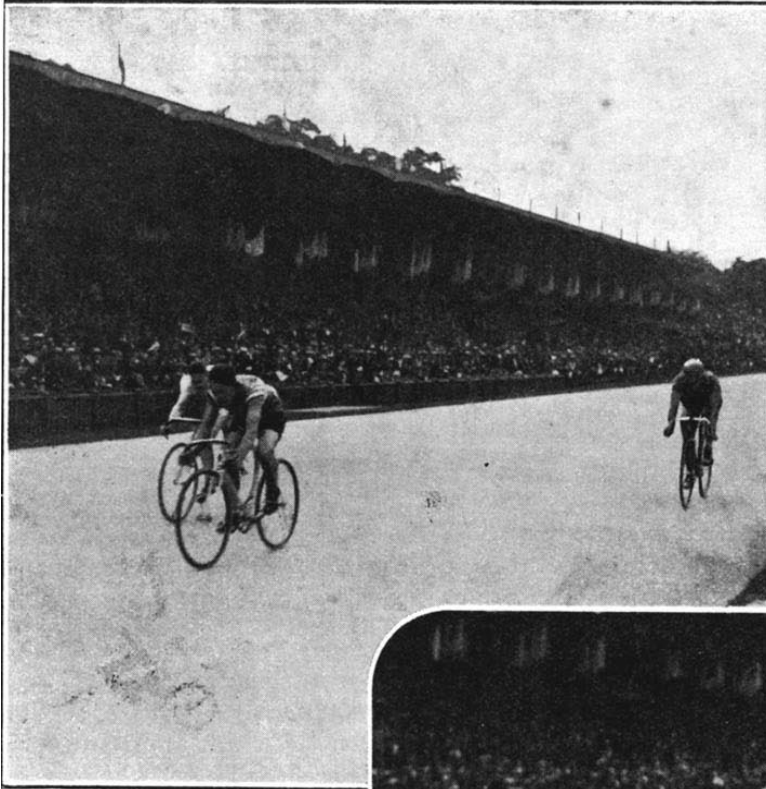

L'arrivée de la première  
demi-finale.  
L. MICHARD s'assure le  
meilleur sur H. FULLER et  
G. BOSSI.

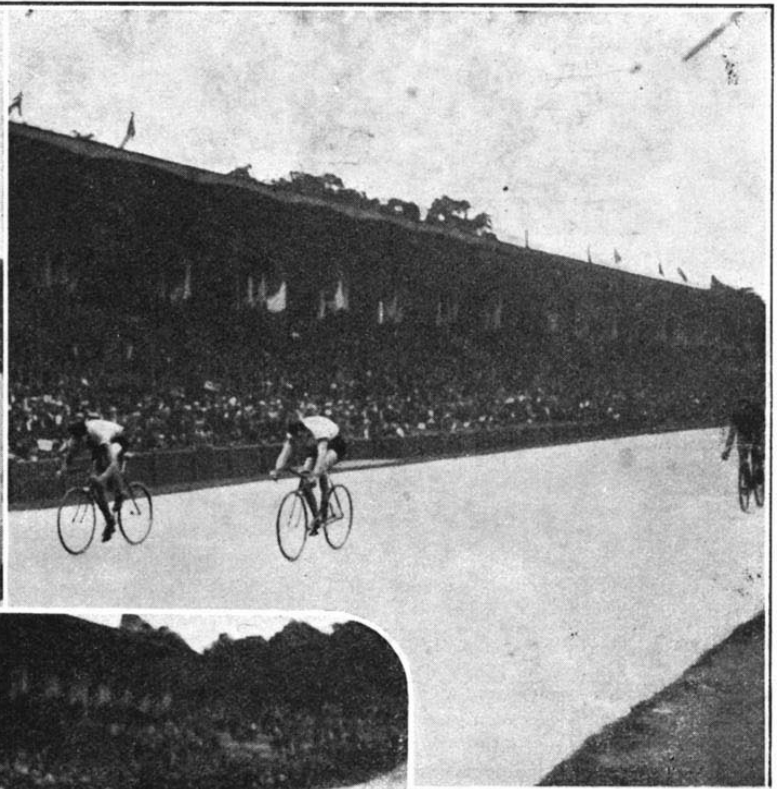

L'arrivée de la troisième  
demi-finale.  
J. CUGNOT triomphe de  
G. DEMPSEY et de  
L. MERMILLOD.

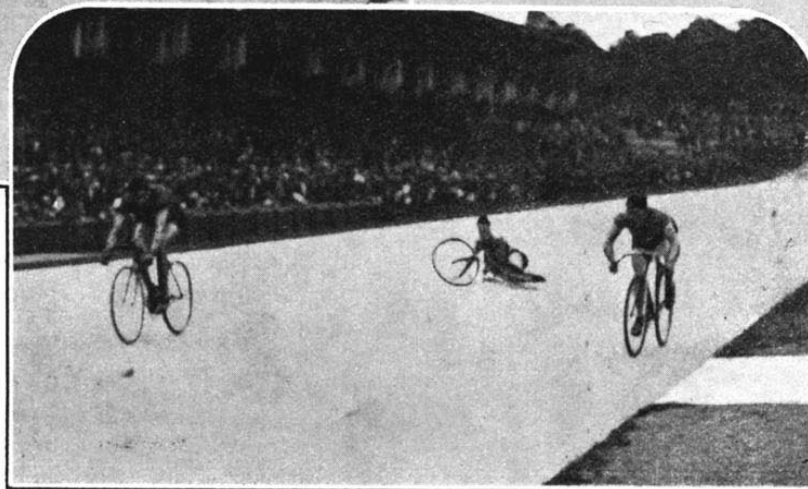

L'arrivée de la deuxième demi-finale  
J. MEIJER devance O. GULDAGER, tandis que F. DEL GROSSO tombe.

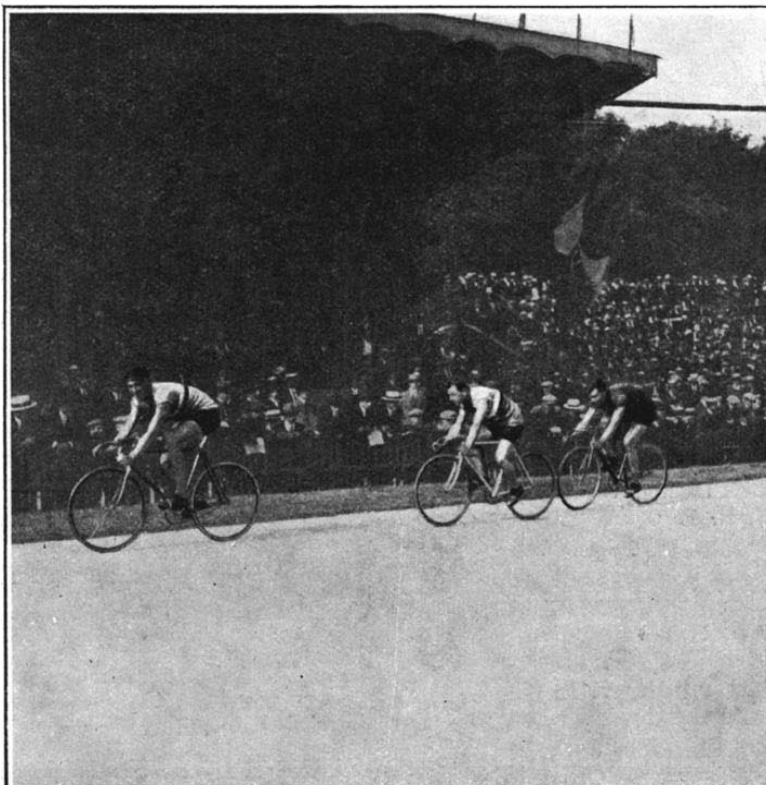

Pendant la Finale. — A l'avant-dernier tour,  
J. CUGNOT mène devant L. MICHARD et J. MEIJER.



L'arrivée de la Finale.  
L. MICHARD devant J. MEIJER et J. CUGNOT.

# ÉPREUVE N° 44

## LISTE DES ENGAGÉS

## RÉSULTATS

### 50 KILOMÈTRES PISTE SANS ENTRAINEURS

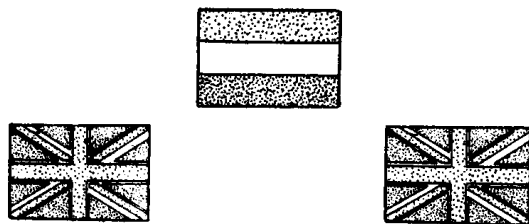

1<sup>er</sup> J. WILLEMS  
Hollande

2<sup>e</sup> C. ALDEN  
Grande-Bretagne

3<sup>e</sup> F. WYLD  
Grande-Bretagne

### CONSIDÉRATIONS GÉNÉRALES

L'épreuve s'est disputée en une seule série par très beau temps, et sur la piste en excellent état du Vélodrome Municipal de Vincennes.

Il n'y eut pas d'incidents ni d'accidents, mais le règlement ne prévoyant rien pour les cas de crevaison, ceux qui en furent victimes ne purent disputer leurs chances avec le maximum de régularité.

21 nations avaient inscrit 62 coureurs. Il n'y eut que 36 coureurs et 16 nations au départ, la Hongrie, la Lettonie, le Luxembourg, la Suisse et la Turquie étant forfaités. De ces abstentions, seule celle de la Suisse, qui possédait des coureurs de valeur, put être considérée comme regrettable au point de vue sportif.

L'âge moyen était, d'une façon générale, un peu plus élevé que celui des coureurs de vitesse. Le vainqueur avait 24 ans, mais le second, le Britannique C. ALDEN, en avait 40.

La course, se disputant en une seule série en ligne, il n'y a qu'à la décrire.

Elle comportait 100 tours de piste. Au 15<sup>e</sup> tour, première crevaison. C'est le Français CHOURY, l'un des grands favoris, qui en est victime. Ses concurrents en profitent pour activer l'allure et CHOURY est doublé. L'Australien COPPINS et l'Italien DIBALE crèveront à leur tour, mais ce dernier pourra rejoindre.

Du 15<sup>e</sup> au 25<sup>e</sup> kilomètre, la course est animée par une échappée du Polonais LANGE, qui, durant tout ce temps, restera seul en tête. Les Français CHOURY et MEUNIER et l'Anglais ALDEN parviennent à rejoindre le fugitif, mais ils sont à leur tour rattrapés par le gros du peloton avant le 30<sup>e</sup> kilomètre. Après le 40<sup>e</sup> kilomètre, CHOURY est éliminé définitivement par une nouvelle crevaison, si bien que cinq tours avant la fin, moment où, d'après le règlement, tous les concurrents doublés doivent quitter la piste, 14 hommes-seulement restent en présence pour le sprint final. Dans le dernier tour, le Danois HANSEN démarre, mais il sera remonté par l'Anglais ALDEN à qui WILLEMS viendra ravir la première place tout à la fin. La Grande-Bretagne prend les 2<sup>e</sup> et 3<sup>e</sup> places, l'Italie les 4<sup>e</sup> et 6<sup>e</sup>, la Pologne la 5<sup>e</sup>, la France la 7<sup>e</sup> avec MEUNIER.

Temps de la course: 1 h. 18' 25". — Temps intermédiaires: 10 kil., 15' 41"; 20 kil., 30' 54" 2/5; 30 kil., 46' 21" 1/5; 40 kil., 1 h. 2' 3". — Dans l'heure: 38 kil. 650.

### LES REGLES DE L'ÉPREUVE

La course se disputait en une seule série, sur 50 kilomètres, soit 100 tours de piste. Chaque nation avait droit à 2 concurrents.

Pas de terrain rendu pour les crevaisons ou accidents de machine. Cinq tours avant la fin, tous les concurrents doublés devaient quitter la piste.

	Engagés	Participants
Nations .....	21	16
Individuels .....	62	36

**Afrique du Sud.** — H. KALTENBRUM, 27 ans, N. Cl.

**Argentine.** — L. DE MEYER, 21 ans, N. Cl. — E. GRET, 23 ans, N. Cl. — J. POLET, 26 ans, N. Cl. — C. SAAVEDRA, 23 ans, N. Cl.

**Australie.** — R. BROADBENT, 20 ans, N. Cl. — W. COPPINS, 22 ans, N. Cl. — G. DEMPSEY, 19 ans, N. Cl.

**Belgique.** — J. BOON, 27 ans, N. Cl. — C. CADRON, 35 ans, N. Cl. — L. DAGHELINCKA, 24 ans, N. Cl. — J. VERHEYEN, 28 ans, N. Cl.

**Bulgarie.** — P. GEORGIEFF, 20 ans, N. Cl. — B. STOYANOFF, 20 ans, N. Cl.

**Canada.** — J. LAPORTE, 17 ans, N. Cl.

**Chili.** — R. BERMEJO-LOPEZ, 24 ans, N. Cl. — F. JUILLET-CULAN, 26 ans, N. Cl. — G. SALINAS-MENESES, N. Part. — A. VIDAL-ARELLANO, 27 ans, N. Cl.

**Danemark.** — W. FALCK-HANSEN, 18 ans, N. Cl. — E. HANSEN, 24 ans, N. Cl.

**Egypte.** — M. ALK-MAHMOUD, N. Cl. — M. MADKOUR, N. Cl. — A. SALEM-HASSAN, N. Cl.



J. WILLEMS

**Etats-Unis.** — W. FENN, N. Cl. — I. GRONKOWSKI, N. Cl.

**France.** — L. CHOURY, 26 ans, N. Cl. — E. MEUNIER, 30 ans, N. Cl. — N. RENAUD, N. Part. — G. SAUX, N. Part.

**Grande-Bretagne.** — C. ALDEN, 40 ans, 2<sup>e</sup>. — T. HAARVEY, N. Part. — H. PRYOR, N. Part. — F. WYLD, 24 ans, 3<sup>e</sup>.

**Hollande.** — G. BOSCH VAN DRAKESTEIN, N. Part. — S. VAN POELGEEST, N. Part. — F. WATERREUS, N. Part. — J. WILLEMS, 24 ans, 1<sup>er</sup>.

**Hongrie.** — R. BOUSKA, N. Part.

**Italie.** — F. DEL GROSSO, N. Cl. — A. DE MARTINI, 27 ans, 4<sup>e</sup>. — A. DINALE, 24 ans, 6<sup>e</sup>. — A. POLITI, N. Part.

**Lettonie.** — A. APSITS, N. Part. — R. PLUME, N. Part. — F. UKSTINS, N. Part.

**Luxembourg.** — M. GILLEN, N. Part.

**Pologne.** — J. LANGE, 27 ans, 5<sup>e</sup>. — J. LAZARSKI, 32 ans, N. Cl. — T. STANKIEWICZ, N. Part. — F. SZYMZYK, N. Part.

**Suisse.** — M. ADDOR, N. Part. — G. ANTENEN, N. Part. — A. BLATTMANN, N. Part. — O. LEHNER, N. Part.

**Tchéco-Slovaquie.** — J. BROZ, 18 ans, N. Cl. — O. CERVINKA, N. Part. — M. KNOBLOCH, N. Part. — K. PECHAN, N. Part.

**Turquie.** — A. DJAVID, N. Part. — R. FAHRY, N. Part. — I. RAIF, N. Part.

DIMANCHE 27 JUILLET. — RÉUNION N° 279

1. J. WILLEMS, Holl. (Champion Olympique).  
Temps : 1 h. 18 m. 24 s. — 2. C. ALDEN, G.-Br.  
— 3. F. WYLD, G.-Br. — 4. A. DE MARTINI, Ital. — 5. J. LANGE, Polog. — 6. A. DINALE, Ital.

### NON CLASSES

**Afrique du Sud.** — M. KALTENBRUM, 27 ans.

**Argentine.** — L. DE MEYER, 21 ans. — E. GRET, 23 ans. — J. POLET, 26 ans. — C. SAAVEDRA, 23 ans.

**Australie.** — R. BROADBENT, 20 ans. — W. COPPINS, 22 ans. — G. DEMPSEY, 19 ans.

**Belgique.** — J. BOON, 27 ans. — C. CADRON, 35 ans. — L. DAGHELINCKA, 24 ans. — J. VERHEYEN, 28 ans.

**Bulgarie.** — P. GEORGIEFF, 20 ans. — B. STOYANOFF, 20 ans.

**Canada.** — J. LAPORTE, 17 ans.

**Chili.** — R. BERMEJO-LOPEZ, 24 ans. — F. JUILLET-CULAN, 26 ans. — A. VIDAL-ARELLANO, 27 ans.

**Danemark.** — W. FALCK-HANSEN, 18 ans. — E. HANSEN, 24 ans.

**Egypte.** — M. ALY-MAHMOUD. — M. MADKOUR. — A. SALEM-HASSAN.

**Etats-Unis.** — W. FENN. — I. GRONKOWSKI.

**France.** — L. CHOURY, 26 ans. — E. MEUNIER.

**Italie.** — F. DEL GROSSO.

**Pologne.** — J. LAZARSKI, 32 ans.

**Tchéco-Slovaquie.** — J. BROZ, 18 ans.

### NON PARTANTS

**Chili.** — G. SALINAS-MENESES.

**France.** — M. RENAUD. — G. SAUX.

**Grande-Bretagne.** — T. HARVEY. — H. PRYOR.

**Hollande.** — G. BOSCH VAN DRAKESTEIN. — S. VAN POELGEEST. — F. WATERREUS.

**Hongrie.** — R. BOUSKA.

**Italie.** — A. POLITI.

**Lettonie.** — A. APSITS. — R. PLUME. — F. UKSTINS.

**Luxembourg.** — M. GILLEN.

**Pologne.** — T. STANKIEWICZ. — F. SZYMZYK.

**Suisse.** — M. ADDOR. — G. ANTENEN. — A. BLATTMANN. — O. LEHNER.

**Tchéco-Slovaquie.** — O. CERVINKA. — M. KNOBLOCH. — K. PECHAN.

**Turquie.** — A. DJAVID. — R. FAHRY. — I. RAIF.

### CLASSEMENT DES NATIONS

1<sup>re</sup> HOLLANDE, 10 points (1<sup>er</sup> J. WILLEMS).

2<sup>e</sup> GRANDE-BRETAGNE, 9 points (2<sup>e</sup> C. ALDEN, 5 p.; 3<sup>e</sup> F. WYLD, 4 p.).

3<sup>e</sup> ITALIE, 4 points (4<sup>e</sup> A. DE MARTINI 3 p.; A. DINALE, 1 p.).

4<sup>e</sup> POLOGNE, 2 points (5<sup>e</sup> J. LANGE).

### LES VAINQUEURS OLYMPIQUES

Cette épreuve ne figurait pas au programme des Jeux antérieurs à 1920.

1920 ANVERS, HENRY GEORGE, Belg.

1924 PARIS, J. WILLEMS, Holl.



# LES 50 KILOMÈTRES SUR PISTE SANS ENTRAINEURS & LES 2.000 MÈTRES TANDEMS

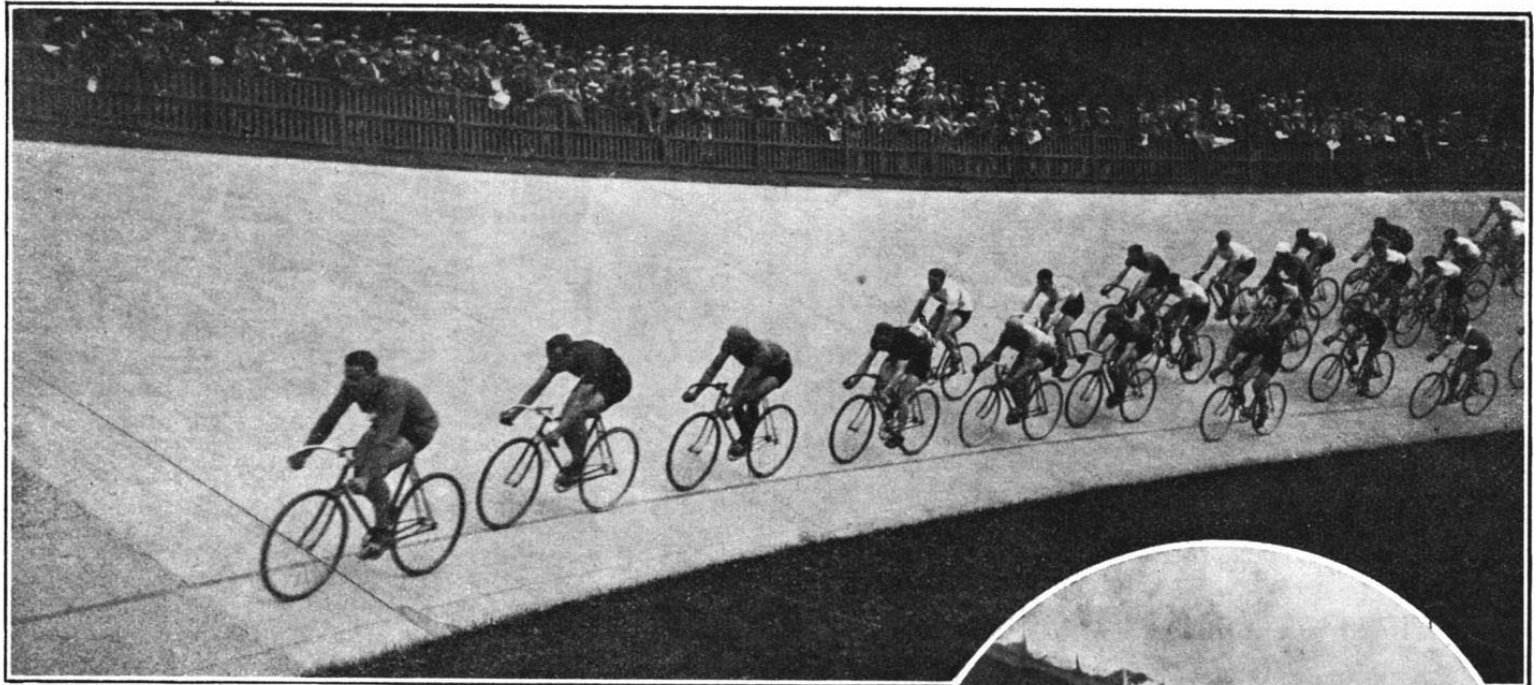

Pendant l'épreuve des 50 kilomètres sur piste sans entraîneurs,  
Le peloton des concurrents dans un virage.



L'arrivée des 50 kilomètres sur piste.  
J. WILLEMS devance C. ALDEN et F. WYLD.

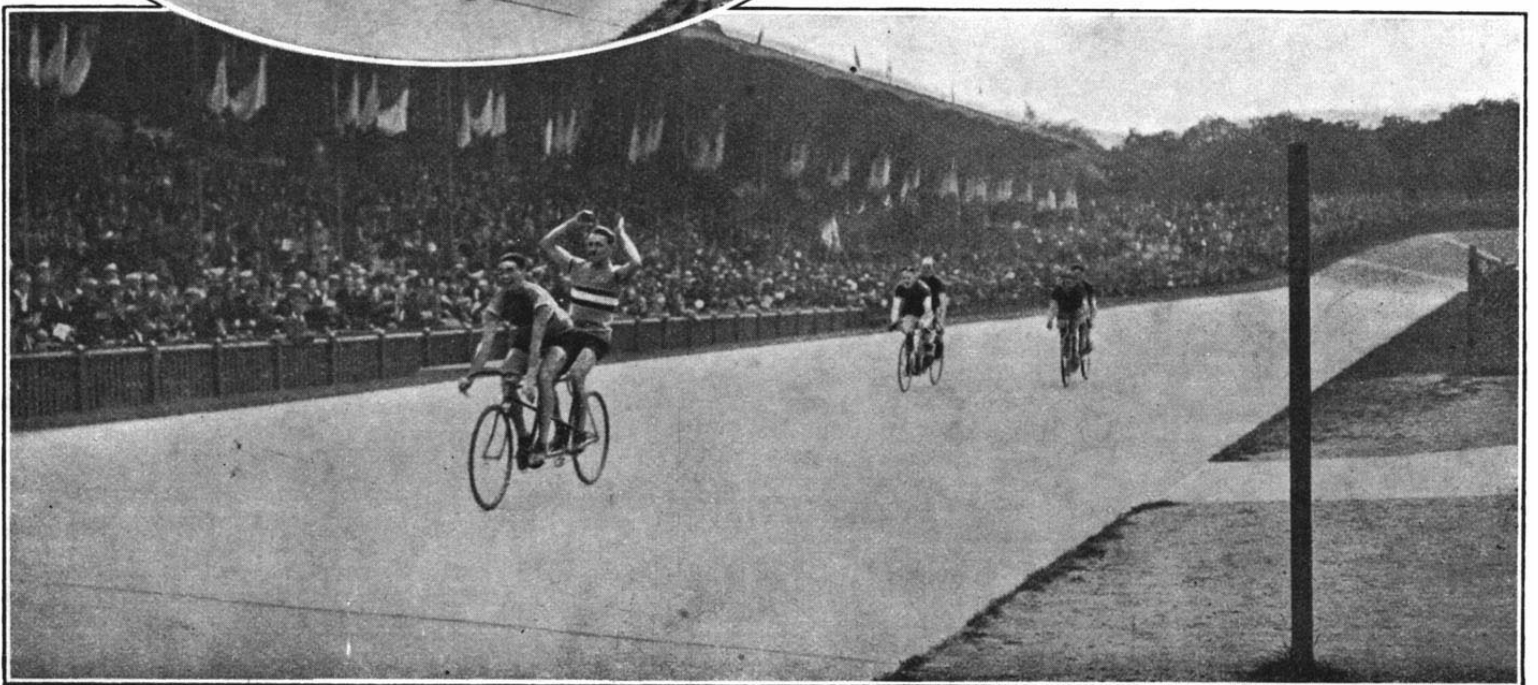
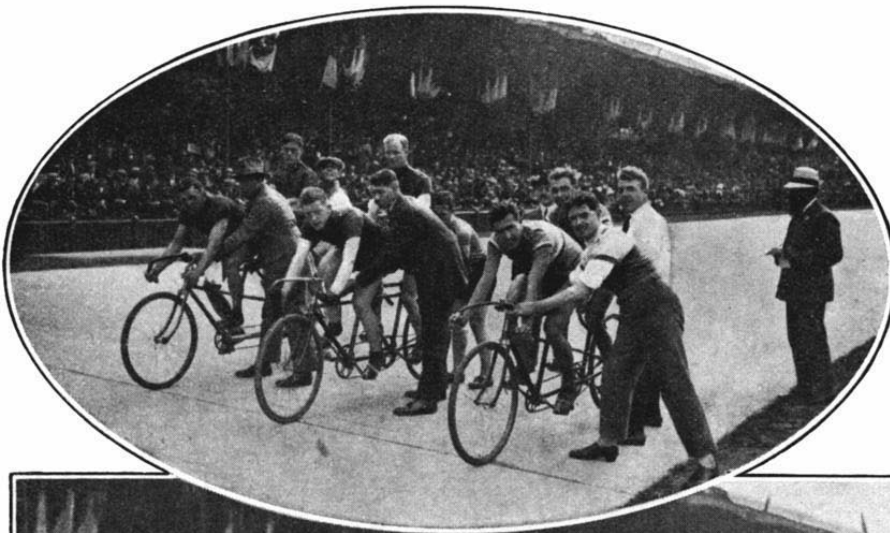

L'arrivée de la Finale du 2.000 mètres tandems.

La *FRANCE* (J. CUGNOT-L. CHOURY) bat le *DANEMARK* (E. HANSEN-W. FALK-HANSEN) et la *HOLLANDE* (M. PEETERS-G. BOSCH VAN DRAKESTEIN).

En médaillon, à gauche, le départ de la Finale des 2.000 mètres tandems. — De gauche à droite, la *FRANCE*, le *DANEMARK* et la *HOLLANDE*.

# ÉPREUVE N° 45

## 2.000 MÈTRES PISTE

### TANDEMS

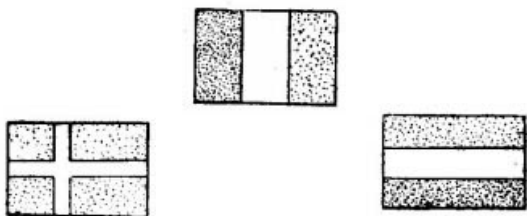

1<sup>er</sup> **J. CUGNOT**  
**L. CHOURY**  
France

2<sup>e</sup> **W. FALCK-HANSEN**  
**E. HANSEN**  
Danemark

3<sup>e</sup> **G. BOSCH VAN DRAKESTEIN**  
**M. PEETERS**  
Hollande

### CONSIDÉRATIONS GÉNÉRALES

Comme toutes les autres épreuves sur piste, celle de tandems s'est disputée au Vélodrome Municipal de Vincennes. Beau temps, bien qu'il ait plu un peu le samedi, piste excellente les deux jours, et régularité parfaite de l'épreuve.

7 nations étaient engagées, ayant inscrit 24 coureurs, soit 12 équipes. Cinq équipes seulement



L'Equipe de France: J. CUGNOT-L. CHOURY.

s'alignèrent, représentant chacune une nation la Hollande, la Hongrie, la France, le Danemark et la Grande-Bretagne. Les Etats-Unis et le Chili déclarèrent forfait.

Même âge moyen que dans l'épreuve de vitesse 1.000 mètres; tous les participants de l'épreuve tandems étant inscrits dans les deux.

Le petit nombre des équipes engagées permit le ne faire que trois séries éliminatoires, qualifiant les trois gagnants pour la finale. Encore, dans la 2<sup>e</sup> série, les Français CHOURY-CUGNOT firent-ils walk-over, par suite du forfait des Etats-Unis. Les deux autres séries qualifièrent la Hollande, éliminant la Hongrie, et le Danemark éliminant la Grande-Bretagne. Le meilleur temps pour les derniers 200 mètres fut réalisé par l'équipe hollandaise VAN DRAKESTEIN-PEETERS: 12" 3/5.

La finale fut gagnée très nettement et très facilement par l'équipe française CHOURY-CUGNOT qui mena toute la course, activa le train progres-

sivement et résista aux assauts des Hollandais d'abord, puis des Danois, gagnant par 5 longueurs. La temps des derniers 200 mètres, 12" 3/5, réalisé par CUGNOT et MICHARD le même jour, dans les demi-finales de l'épreuve bicyclettes, dit assez combien la victoire française fut facile.

### LES REGLES DE L'ÉPREUVE

A disputer sur 2.000 mètres, soit 4 tours de piste, à raison d'un tandem par nation. 3 séries et une finale de trois.

### LISTE DES ENGAGÉS

	Engagés	Participants
Nations .....	7	5
Individuels .....	24	10

**Chili.** — Equipe non partante: R. BERMOJO-LOPEZ. — F. JUILLET-CULAN. — G. SALLI-NAS-MENESES. — A. VIDAL ARELLANO.

**Danemark.** — Equipe classée 2<sup>e</sup>. — Elim. 3<sup>e</sup> sér.: 1<sup>re</sup>; Fin.: 2<sup>e</sup>. — W. FALCK-HANSEN, 18 ans, Part. — O. GULDAGER, N. Part. — E. HANSEN, 24 ans, Part. — E. KJELDEN, N. Part.

**Etats-Unis.** — Equipe Non Partante: W. FENN. — I. GRONKOWSKI.

**France.** — Equipe classée 1<sup>re</sup>. — Elim. 2<sup>e</sup> sér.: Fin 1<sup>re</sup>. — L. CHOURY, 26 ans, Part. — J. CUGNOT 25 ans Part. — L. FAUCHEUX, N. Part. — L. MICHARD, N. Part.

**Grande-Bretagne.** — Equipe non classée. — Elim. 3<sup>e</sup> sér.: N. Cl. — C. ALDEN, N. Part. — F. HABBERFIELD, 29 ans, Part. — T. HARVEY, 36 ans, Part. — H. LEE, N. Part.

**Hollande.** — Equipe classée: Elim. 1<sup>re</sup> sér.: 1<sup>er</sup>; Fin.: 3<sup>e</sup>. — G. BOSCH VAN DRAKESTEIN,

derniers mètres: 12" 3/5; 2. J. GRIMM.-F. UHERECZKY (Hong.).

DEUXIÈME SÉRIE. — 1. L. CHOURY-J. CUGNOT (Fran.) Walk-over. Temps: 14 a. — N. Part. : Equipe des Etats-Unis.

TROISIÈME SÉRIE. — 1. W. FALCK-HANSEN-E. HANSEN (Dan.). Temps: 12 s. 4/5; a. F. HABBERFIELD-T. HARVEY (G.-Br.). — N. Part.: Equipe du Chili.

### MEILLEURS TEMPS DES SERIES ELIMINATOIRES

G. BOSCH VAN DRAKESTEIN-M. PEETERS: 12 s. 3/5.

### FINALE

DIMANCHE 27 JUILLET 1924. — RÉUNION N° 279

1. L. CHOURY-J. CUGNOT (Fran.) Champions Olympiques. Temps des 200 derniers mètres: 12 s. 3/5; 2. W. FALCK-HANSEN-E. HANSEN (Dan.). 3. G. BOSCH VAN DRAKESTEIN-M. PEETERS (Holl.).

### CLASSEMENT DES NATIONS

1<sup>re</sup> FRANCE, 10 points (1<sup>ers</sup> L. CHOURY et J. CUGNOT).

2<sup>e</sup> DANEMARK, 5 points (2<sup>es</sup> W. FALCK-HANSEN et E. HANSEN).

3<sup>e</sup> HOLLANDE, 4 points (3<sup>es</sup> G. BOSCH VAN DRAKESTEIN et M. PEETERS).

### LES VAINQUEURS OLYMPIQUES

Cette Épreuve ne figurait pas au programme des Jeux antérieurs à 1908.

1908 LONDRES, M. SCHILLES et A. AUFRAY (Fran.).

1912 STOCKHOLM, non disputée.

1916 N'a pas eu lieu.

1920 ANVERS, RYAN et LANCE (G.-Br.).

1924 PARIS, L. CHOURY et J. CUGNOT (Fran.).

# ÉPREUVE N° 46

## 4.000 MÈTRES PISTE

### COURSE POURSUITE PAR ÉQUIPES

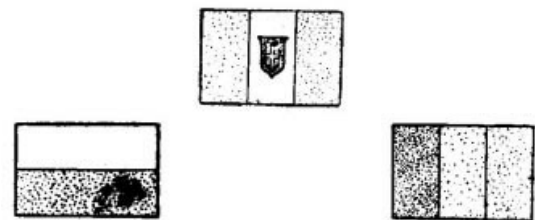

1<sup>re</sup> **ITALIE**

2<sup>e</sup> **POLOGNE**

3<sup>e</sup> **BELGIQUE**

### CONSIDÉRATIONS GÉNÉRALES

L'épreuve fut disputée au Vélodrome Municipal. Bon temps et piste excellente, malgré une forte averse tombée le premier jour, celui des éliminatoires.

Cette épreuve donne lieu à quelques incidents le deuxième jour. C'est ainsi que la première demi-finale fut courue deux fois, sur réclamation de la Hollande dont un des équipiers creva avant que ne soit terminé le premier tour, ce qui aurait dû faire donner immédiatement faux départ. Faute

37 ans, Part. — A. MAZAIRAC, N. Part. — M. PEETERS, 42 ans, Part. — J. WILLEMS, N. Part.

**Hongrie.** — Equipe non classée : Elim. 1<sup>re</sup> sér.: N. Cl. — J. GRIMM, 30 ans, Part. — F UHERECZKY, Part.

### RÉSULTATS

#### ELIMINATOIRES

SAMEDI 26 JUILLET 1924. — RÉUNION N° 274

NOMBRE DE SÉRIES: 3. — Equipas qualifiées par série: 1, soit 3 équipes admissibles à la Finale.

PREMIÈRE SÉRIE. — 1. G. BOSCH VAN DRAKESTEIN-M. PEETERS (Holl.). Temps des 200

# LE 4,000 MÉTRES - POURSUITE SUR PISTE PAR ÉQUIPES

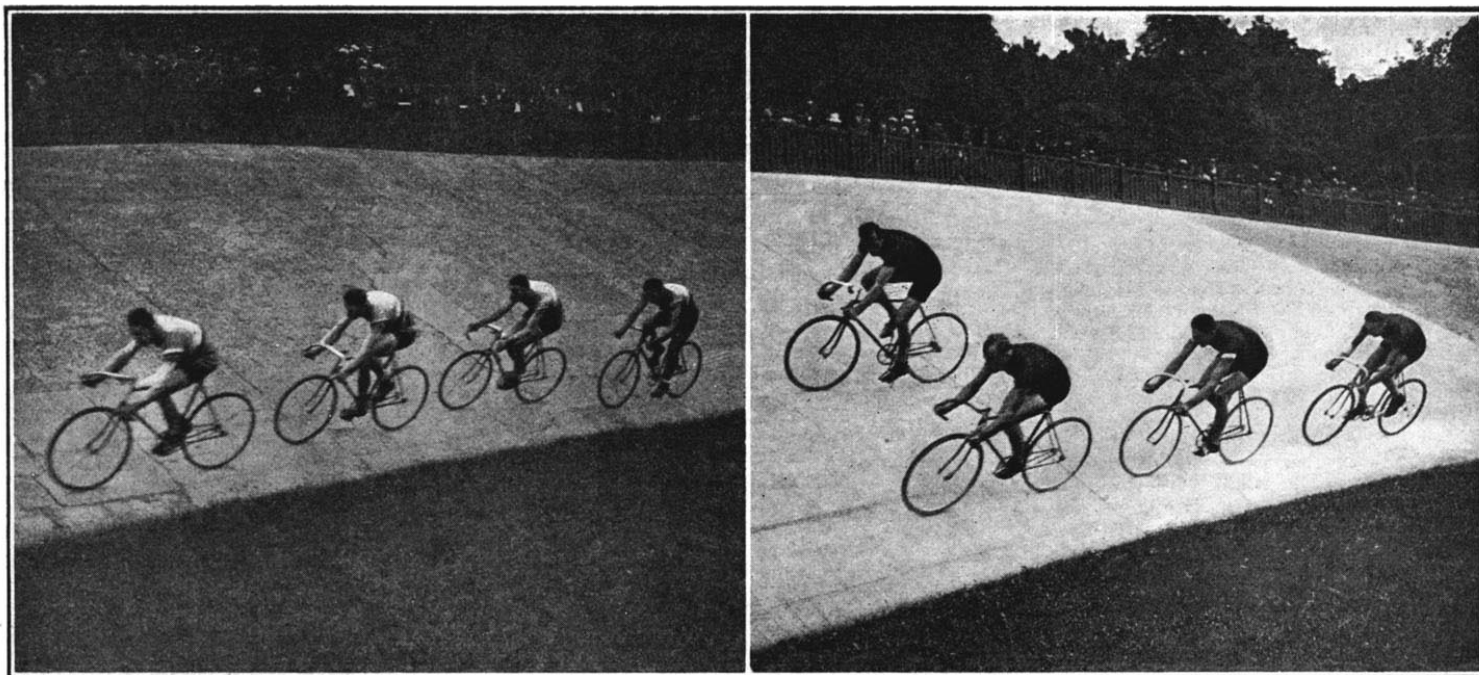

Pendant le 4.000 mètres poursuite

L'équipe de France dans un virage

L'équipe de Pologne en course dans la finale

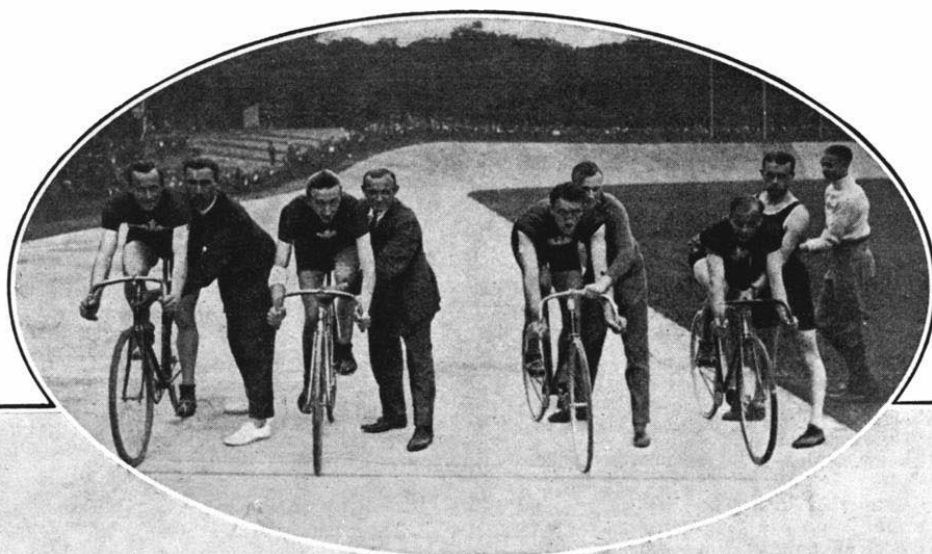

L'équipe de Belgique, classée troisième



L'équipe de France, classée quatrième

d'avoir appliqué aussitôt le règlement, l'équipe italienne fut obligée à un effort supplémentaire qui eût pu lui coûter la victoire dans la finale.

Dans la seconde demi-finale, une crevaillon survint également à un équipier français, mais immédiatement après le premier tour. Le faux départ ne s'imposait donc pas, mais un coup de pistolet donné à faux un tour avant la fin, alors que l'équipe française, malgré son handicap, n'était pas battue, jeta le désarroi et faussa peut-être le résultat.

15 nations étaient engagées avec 81 individuels inscrits. Dix nations seulement mirent chacune une équipe de 4 hommes au départ: l'Argentine, l'Australie, le Chili, les Etats-Unis et la Yougoslavie étant forfait.

Age moyen semblable à celui des concurrents de l'épreuve de 50 kms sans entraîneurs, c'est-à-dire supérieur à celui des sprinters purs.

L'épreuve se disputant par matches à deux, on avait composé 8 matches éliminatoires, le Mexique, sans adversaire, étant qualifié d'office et les autres opposant: la Hollande à la Belgique, l'Italie à la Yougoslavie, la Suisse à la Tchéco-Slovaquie, l'Australie au Chili, l'Argentine au Danemark, la Grande-Bretagne à la France et la Lettonie à la Pologne.

L'Italie et le Danemark firent walk-over, la 4<sup>e</sup> série ne fut pas courue, par suite du double forfait de l'Australie et du Chili et les autres furent gagnées par la Belgique, la Suisse, la

**Argentine.** — Equipe non partante.

L. DE MEYER. — E. GREY. — J. POLET. — C. SAAVEDRA. — J. ZAMPICCHIATTI.

**Australie.** — Equipe non partante.

R. BROADBENT. — W. COPPINS. — G. DEMPSEY. — S. RAMSDEN.

**Belgique.** — Equipe classée 3<sup>e</sup>. — Elim. 1<sup>re</sup> série: 1<sup>re</sup>; 1/4 Fin. 1<sup>re</sup> sér.: 1<sup>re</sup>; 1/2 Fin. 1<sup>re</sup> sér.: N. Cl.; match pour les 3<sup>e</sup> et 4<sup>e</sup> places: 3<sup>e</sup>.

J. BOON, N. Part. — L. DAGUELINCKX, 24 ans, Part. — L. DEROOVER, N. Part. — H. HOEVENAERS, 23 ans, Part. — F. SAIVE, 24 ans, Part. — J. VANDENBOSCH, 26 ans, Part.

**Chili.** — Equipe non partante.

R. BERMOJO-LOPEZ. — F. JUILLET-CULAN. G. SALINAS-MENESES. — A. VIDAL-ARELLANO.

**Danemark.** — Equipe non classée. — Elim. 5<sup>e</sup> sér.: 1<sup>er</sup>; 1/4 Fin.: N. Part.

W. FALCK-HANSEN, 18 ans. — O. GULDAGER, 20 ans. — E. HANSEN, 24 ans. — E. KJELDSEN, 34 ans.

**Etats-Unis.** — Equipe non partante.

J. ARMANDO. — W. FENN. — I. GRONKOWSKI. — G. HENTSCHEL. — V. HOPKINS.

J. LANGE, 27 ans, Part. — J. LAZARSKI, 32 ans, Part. — W. RYL, N. Part. — T. STANKIEWICZ, 22 ans, Part. — F. SZYMCZYK, 32 ans, Part.

**Suisse.** — Equipe non classée. — Elim. 3<sup>e</sup> sér.: 1<sup>re</sup>; 1/4 Fin. 2<sup>e</sup> sér.: N. Cl.

G. ANTENEN, N. Part. — A. BLATTMANN, N. Part. — E. LEUTERT, 26 ans, Part. — A. NOTZLI, 24 ans, Part. — E. RICHLI, Part. — G. WEILENMANN, 30 ans, Part.

**Tchéco-Slovaquie.** — Equipe non classée. — Elim. 3<sup>e</sup> sér.: N. Cl.

J. BROZ, 18 ans, Part. — K. CERVENKA, N. Part. — O. CERVINKA, 19 ans, Part. — M. KNOBLOCH, 19 ans, Part. — K. PECHAN, 23 ans, Part. — A. PERIC, N. Part.

**Yougoslavie.** — Equipe non partante.

D. DUKANOVIC. — A. KOSMATIN. — J. SOLAR. — K. SOSTARKO. — K. SOVIC. — R. TRUBAN.

## RÉSULTATS

### ELIMINATOIRES

SAMEDI 26 JUILLET. — RÉUNION N° 274

Nombre de séries: 7. — Qualifiés par série: I soit, 7 nations concurrentes classées pour les 1/4 de finale.

**SÉRIE N° 1.** — 1<sup>re</sup> BELGIQUE (L. DAGUELINCKX, H. HOEVENAERS, F. SAIVE, J. VANDENBOSCH). Temps: 5 m. 12 s. — N. Cl.: Hollande (G. BOSCH VAN DRAKESTEIN, J. MAAS, S. VAN POELGEEST, F. WATERREUS).

**SÉRIE N° 2.** — 1<sup>re</sup> ITALIE (A. DE MARTINI, A. DINALE, A. MENEGAZZI, F. ZUCCHETTI, walk-over. Temps: 5 m. 23 s. 1/5. — N. Part. Yougoslavie.

**SÉRIE N° 3.** — 1<sup>re</sup> SUISSE (E. LEUTERT, A. NOTZLI, E. RICHLI, G. WEILENMANN). Temps: 5 m. 23 s. — N. Cl.: Tchéco-Slovaquie (J. BROZ, O. CERVINKA, M. KNOBLOCH, K. PECHAN).

**SÉRIE N° 4.** — Annulée. — N. Part.: Australie, Chili.

**SÉRIE N° 5.** — 1<sup>re</sup> DANEMARK (W. FALCK-HANSEN, O. GULDAGER, E. HANSEN, E. KJELDSEN walk-over). Temps: 5 m. 27 s. 3/5. — N. Part.: Argentine.

**SÉRIE N° 6.** — 1<sup>re</sup> FRANCE (L. CHOURY, R. GUILLEMIN, R. HOURNON, M. RENAUD). Temps: 5 m. 11 s. 2/5. — N. Cl. Grande-Bretagne (F. HABBER FIELD, T. HARVEY, H. LEE, W. STEWART).

**SÉRIE N° 7.** — 1<sup>re</sup> POLOGNE (J. LANGE, J. LAZARSKI, T. STANKIEWICZ, F. SZYMCZYK). Temps: 5 m. 16 s. — N. Cl.: Lettonie (A. APSITS, R. PLUME, F. UKSTINS, A. ZEIBERLINS).

### MEILLEUR TEMPS DES SERIES ELIMINATOIRES

FRANCE (L. CHOURY, R. GUILLEMIN, R. HOURNON, M. RENAUD) dans 6<sup>e</sup> série: 5 m. 11 s. 2/5.

### QUARTS DE FINALES

SAMEDI 26 JUILLET. — RÉUNION N° 274

Nombre de séries: 3. — Qualifiés par série: I et repêchage du meilleur second, soit 4 nations concurrentes classées pour les 1/2 Finales.

**SÉRIE N° 1.** — 1<sup>re</sup> BELGIQUE (L. DAGUELINCKX, H. HOEVENAERS, F. SAIVE, J. VANDENBOSCH). Temps: 5 m. 12 s. 1/5. — N. Cl.: Pologne (J. LANGE, J. LAZARSKI, T. STANKIEWICZ, F. SZYMCZYK). Temps: 5 m. 16 s. 4/5.

**SÉRIE N° 2.** — 1<sup>re</sup> FRANCE (L. CHOURY, R. GUILLEMIN, R. HOURNON, M. RENAUD). Temps: 5 m. 14 s. 1/5. — N. Cl.: Suisse (E. LEUTERT, A. NOTZLI, E. RICHLI, G. WEILENMANN). Temps: 5 m. 21 s. 3/5.

**SÉRIE N° 3.** — 1<sup>re</sup> ITALIE (A. DE MARTINI, A. DINALE, A. MENEGAZZI, F. ZUCCHETTI). Walk-over. Temps: 5 m. 13 s. 4/5. — N. Part.: Danemark.

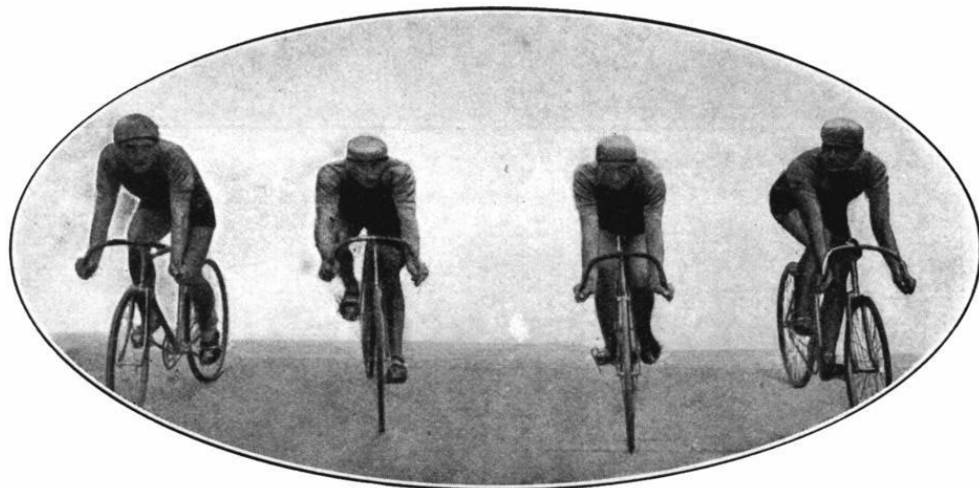

L'EQUIPE D'ITALIE

France et la Pologne, le meilleur temps étant réalisé par la France: 5' 11" 2/5. Le match le plus disputé fut celui opposant la Belgique à la Hollande et qui ne fut gagné par l'équipe belge que par 2 longueurs.

Dans les quarts de finale, disputés le même jour, la Belgique fut opposée à l'Italie et la France à la Pologne. Ils furent gagnés par l'Italie et la Pologne après les incidents relatés plus haut. Meilleur temps par l'Italie 5' 12".

Enfin, la finale laissa aux prises l'Italie et la Pologne. Elle fut remportée aisément par l'équipe italienne, un équipier Polonais s'étant effondré dans les derniers tours.

Un match supplémentaire pour l'attribution de la 3<sup>e</sup> place revint à la Belgique, l'équipe française ne se défendant pas et se laissant rejoindre avant la mi-course.

Le temps de l'équipe française, dans les éliminatoires, 5' 11" 2/5, reste le temps-record de l'épreuve.

### LES REGLES DE L'EPREUVE

L'épreuve se disputait sur 4.000 mètres par équipes de 4 hommes, en match à deux, chaque équipe partant d'un côté différent de la piste, à 250 mètres l'une de l'autre.

L'équipe gagnante était celle qui, soit rejoignait l'autre avant les 4.000 mètres, soit faisait le meilleur temps sur les 4.000 mètres, ce temps étant pris au passage du 3<sup>e</sup> homme de l'équipe.

Chaque nation n'avait droit qu'à une équipe de 4 hommes.

## LISTE DES ENGAGÉS

	Engagés	Participants
Nations	15	10
Individuels	81	40

MEILLEUR SECOND

POLOGNE, 5 m. 16 s. 4/5.

MEILLEUR TEMPS DES SERIES

DES 1/4 DE FINALES

BELGIQUE: (L. DAGHELINCKX, H. HOEVENAERS, F. SAIVE, J. VANDENBOSCH) dans 1re série: 5. m. 12 s. 1/5.

DEMI-FINALES

Dimanche 27 Juillet. - Reunion N° 279

Nombre de séries: 2. - Qualifiés par série : I, soit deux nations concurrentes classées pour la finale.

Série N° 1. - ire italie (A. DE MARTINI, A. DINALE, A. MENEGAZZI, F. ZUCCHETTI). Temps: 5 m. 12 s. - N. Cl. : Belgique (L. DAGHELINCKX, H. HOEVENAERS, F. SAIVE, J. VANDENBOSCH).

Série N° 2. - ire POLOGNE (J. LANGE, J. LAZARSKI, T. STANKIEWICZ, F. SZYMCZYK). Temps: 5 m. 18 s. - N. Cl. : France (L. CHOURY, R. GUILLEMIN, R. HOURNON, M. RENAUD).

MEILLEUR TEMPS DES 1/2 FINALES

ITALIE (A. DE MARTINI, A. DINALE, A. MENEGAZZI, F. ZUCCHETTI) dans ire série : 5 m. 12 s.

FINALE

DIMANCHE 27 JUILLET; - Réuion N° 279

ire ITALIE, Champion Olympique (A. DE MARTINI, A. DINALE, A. MENEGAZZI, F. ZUCCHETTI). Temps: 5 m. 15 s.

28 POLOGNE (J. LANGE, J. LAZARSKI, T. STANKIEWICZ, F. SZYMCZYK).

MATCH POUR les 3e et 4e PLACES

3e BELGIQUE (L. DAGHELINCKX, H. HOEVENAERS, F. SAIVE, J. VANDENBOSCH).

4e FRANCE (L. CHOURY, R. GUILLEMIN, R. HOURNON, MI RENAUD).

CLASSEMENT DES NATIONS

ire ITALIE, 10 points (A. DE MARTINI, A. DINALE, A. MENEGAZZI, F. ZUCCHETTI).

2e POLOGNE, 5 points (J. LANGE, J. LAZARSKI, T. STANKIEWICZ, F. ZYMCZYCK).

3e BELGIQUE, 4 points (L. DAGHELINCKX, H. HOEVENAERS, F. SAIVE, J. VANDENBOSCH).

4e FRANCE, 3 points (L. CHOURY, R. GUILLEMIN, R. HOURNON, M. RENAUD).

LES VAINQUEURS OLYMPIQUES

Cette épreuve ne figurait pas au programme des Jeux antérieurs à 1920.

1920 Anvers, ITALIE (GIORGETTI, FERRARIO, CARLI, MAGNANI).

1924 PARIS, ITALIE (A. DE MARTINI, A. DINALE, A. MENEGAZZI, F. ZUCCHETTI).

ÉPREUVE N° 47

188 KILOMÈT ROUTE  
COURSE INDIVIDUELLE

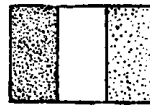
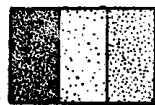

1er A. BLANCHONNET  
France

2e H. HOEVENAERS  
Belgique

3e R. HAMEL  
France

CONSIDÉRATIONS GÉNÉRALES

La course, qui se faisait par départs individuels espacés de 2 en 2 minutes contre la montre, se disputait sur un circuit routier de 188 kilomètres, avec départ et arrivée au Stade Olympique de Colombes, en passant par Argenteuil, la Patte-d'Oie d'Herblay, Saint-Ouen-l'AumBne, Pontoise, Cormeilles-en-Vexin, Marines, Chars, Gisors, Gournay-en-Bray, La Feuillée, Lyons-la-Forêt, Ecoins-



A. BLANCHONNET

Richeville, Saint-Clair, Magny-en-Vexin, Le Bord, Puseux et Pontoise, ou les concurrents retrouvaient leur route de départ jusqu'au Stade. Ce parcours très varié, comme profil et comme nature du sol, comportait du plat et de nombreuses rampes, dont quelques-unes assez dures, du pavé, du macadam, et des chaussées goudronnées. Certaines portions de la route étaient en assez mauvais état et causèrent quelques crevaisons; mais, somme toute, relativement peu dans l'ensemble. Aucune, d'ailleurs, ne parut avoir une influence sur le résultat, du moins en ce qui concerne les premières places.

Durant toute la course, le temps demeura nuageux et le soleil ne parut pas. Les concurrents eurent simplement à lutter à l'aller contre un léger vent debout. Somme toute, circonstances atmosphériques plutôt satisfaisantes. Ce fut une des épreuves où il y eut le moins de forfaits. Vingt-deux nations sur 23 engagées alignèrent 72 représentants au départ, contre 108 inscrits. Seul le Chili déclara forfait général. Age moyen des concurrents: 25 ans. La proportion de ceux qui sont au-dessous de cet âge et de ceux qui le dépassent est à peu près la même. Le vainqueur, BLANCHONNET, a 21 ans; le second, HOEVENAERS, 23, et HAMEL, 24. Ce dernier est d'ailleurs l'aîné de l'équipe française gagnante, LEDUC ayant 20 ans et WAMBST 22.

La course, nous l'avons dit, était strictement individuelle les concurrents partant seuls, de 2 en 2 minutes, ne devant recevoir aucune aide en cours de route, ne devant même pas rouler de conserve avec un autre coureur quand ils en rejoignent un. Course très dure par conséquent et oh les repères manquaient aux concurrents pour

régler leur allure. Pousser de bout en bout, il n'y avait pas d'autre tactique. Et cela Pendant 188 kilomètres. Effort formidable en vérité. Le résultat obtenu par le gagnant BLANCHONNET est, au reste, merveilleux. Battre le meilleur homme après lui de 10 minutes et réaliser sur ce parcours difficile, en isolé, la moyenne de 30 kilomètres, est un exploit vraiment exceptionnel.

La victoire de BLANCHONNET fut des plus régulières; il eut tout le temps le meilleur, comme temps de bout en bout. A mi-parcours, il avait déjà le meilleur temps: 3 h. 7 m. 25 s. contre 3 h. 7 m. 42 s. à HAMEL, 3 h. 13 m. 12 s. à HOEVENAERS et 3 h. 16 m. 24 s. à BOHLIN. Or, ces quatre hommes se retrouvent à l'arrivée 1er 3e 2e et 7e. C'est dire combien la course fut régulière.

Au classement par nations, la France triomphe facilement avec ses deux premiers hommes classés 1er et 3e La Belgique, avec les places 2e et 6e, est bonne seconde. La Suède et la Suisse viennent ensuite aux places d'honneur.

REGLES DE L'ÉPREUVE

Départs individuels de 2 en 2 minutes. Tous soins, en cours de route, interdits, les coureurs ne devant pas au surplus, quand ils rejoignent un autre concurrent, demeurer avec lui. Classement individuel pan temps. Quatre coureurs autorisés par nation.

LISTE DES ENGAGÉS

	Engagés	Participants
Nations .....	23	22
Individuels .....	108	72

**Afrique du Sud.** - H. KALTENBRUN, 27 ans, N. Cl.

**Argentine.** - L. DE MEYER, 21 ans, N. Cl. - E. GRET, N. Part. - J. POLET, 26 ans, N. Cl. - C. SAAVEDRA, 23 ans, N. Cl. - J. ZAMPICCHIATTI, 24 ans, N. Cl.

**Australie.** - S. RAMSDEN, 23 ans, N. Cl.

**Belgique.** - A. DE CAT, N. Part. - H. HOEVENAERS, 23 ans, 2e - A. PARFONDREY, 28 ans, 6e. - H. PRUIN, N. Part. - F. SAIVE, 24 ans, N. Cl. - J. VANDENBOSCH, 26 ans, N. Cl.

**Bulgarie.** - G. ABADJIEFF, 31 ans, N. Cl. - A. ATANASOFF, 20 ans, N. Cl. - M. GEORGIEFF, 20 ans, N. Cl. - M. KLAINEROFF, 20 ans, N. Cl.

**Canada.** - J. LAPORTE, 17 ans, N. Cl.

**Chili.** - R. BERMEJO-LOPEZ, N. Part. - F. JUILLET-CULAN, N. Part. - G. SALINAS-MENESES, N. Part. - A. VIDALARELLANO, N. Part.

**Danemark.** - E. ANDERSEN, 22 ans, N. Cl. - A. CLAUSEN, 29 ans, N. Cl. - H. HANSEN, N. Part. - B. NIELSEN, N. Part.

**Egypte.** - M. ALY-MAHMOUD, N. Part. - M. MADKOUR, N. Cl. - A. SALEM-HASSAN, N. Cl.

**Etats-Unis.** - J. ARMANDO, N. Part. - J. BOULICAULT, N. Cl. - R. BRAET, N. Part. - J. GRONKOWSKI, N. Cl. - G. HENTSCHEL, N. Cl. - V. HOPKINS, N. Cl.

**Finlande.** - A. COLLIN, 33 ans, N. Cl. - E. FRANK, 25 ans, N. Cl. - R. HELLBERG, N. Part. - T. HORKKO, 26 ans, N. Cl. - H. MAKINEN, N. Part. - I. VOUTELIN, 31 ans, N. Cl.

**France.** - A. BLANCHONNET, 21 ans, 1er - M. BOCHER, N. Part. - R. HAMEL, 22 ans, 3e. - A. LEDUCQ, 20 ans, N. Cl. - R. ROUSSEL, N. Part. - G. WAMBST, 22 ans, N. Cl.

**Grande-Bretagne.** - W. HANSON, N. Part. - S. HUNTER, 30 ans, N. Cl. - D. MARSH, 31 ans, N. Cl. - E. PILCHER, 31 ans, N. Cl. - J. ROSSITER, N. Part. - A. WILSON, 22 ans, N. Cl.

**Hollande.** - C. HEEREN, 24 ans, N. Cl. - H. INNEMEE, 22 ans, N. Cl. - H. KRILLER, N. Part. - J. MAAS, 24 ans, N. Cl. - J. VANDIJK, N. Part. - M. VLIETMAN, 24 ans, N. Cl.

# LA COURSE SUR ROUTE

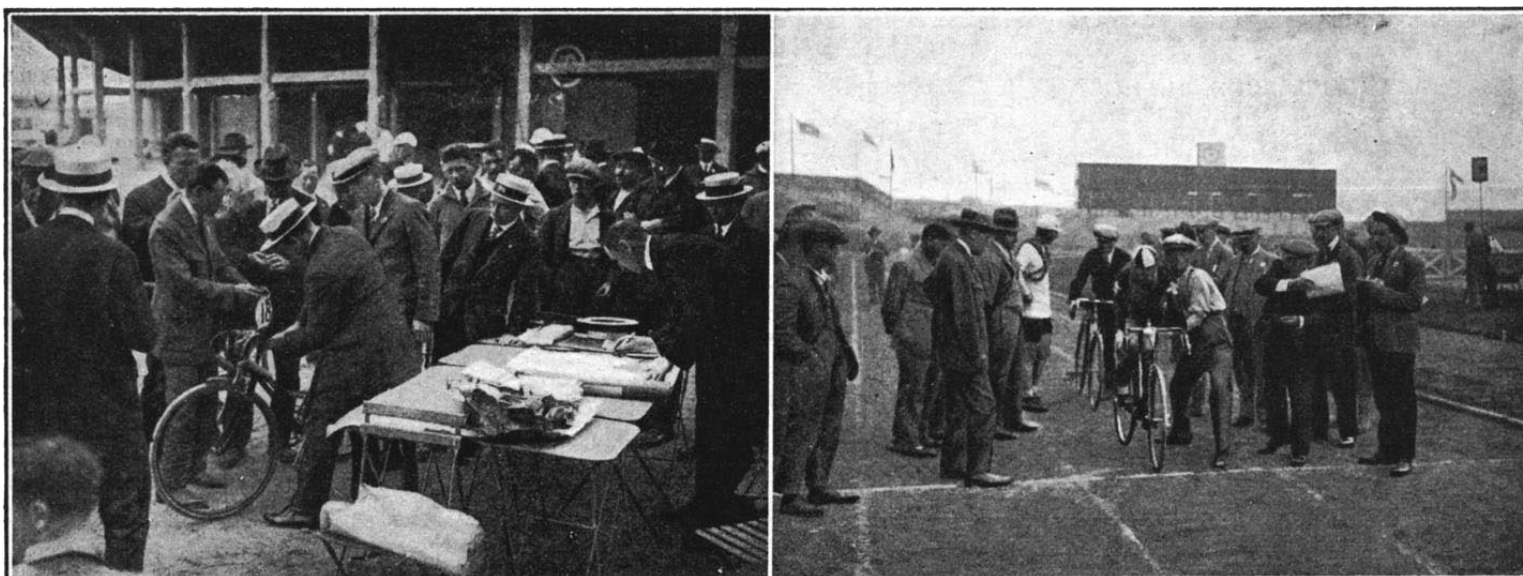

Le poinçonnage des machines des concurrents:

Le départ de la course sur route au Stade Olympique de Colombes



Pendant la course  
M. KLAINEROF sur les pavés de Cormeilles



Pendant la course  
N. RAUSCH à la Patte d'Oie d'Herblay

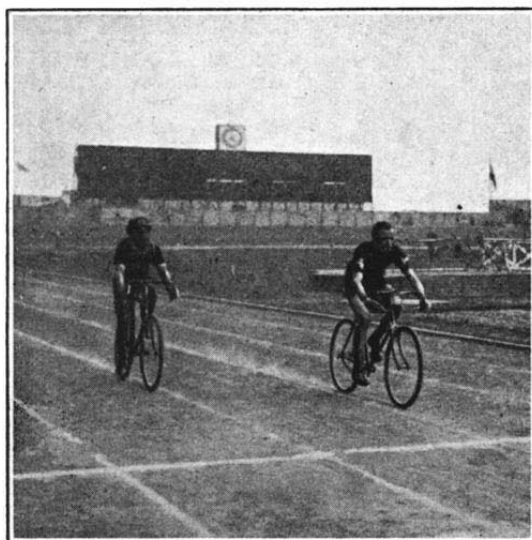
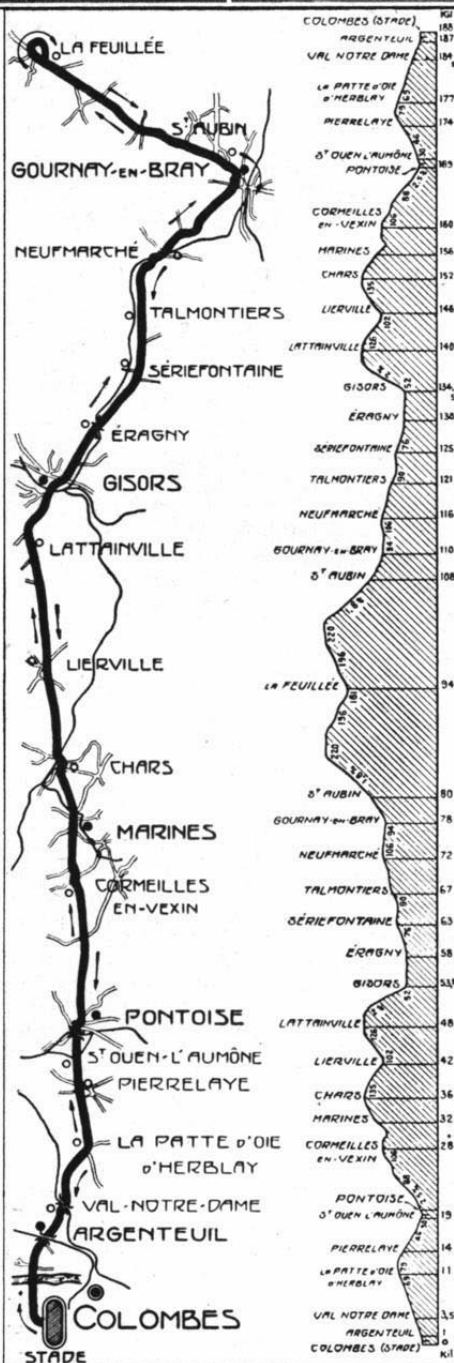

Une arrivée sur la piste  
du Stade Olympique de Colombes



R. HAMEL, classé troisième,  
signe au contrôle d'arrivée

Le parcours de la course sur route  
et son profil

# LA COURSE SUR ROUTE

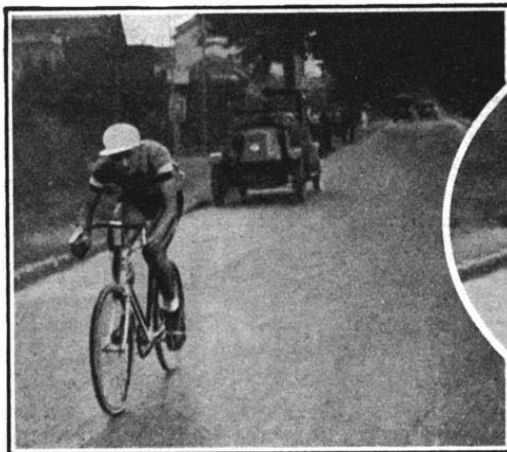

A. BLANCHONNET en plein effort



H. HOEVENAERS sur la route

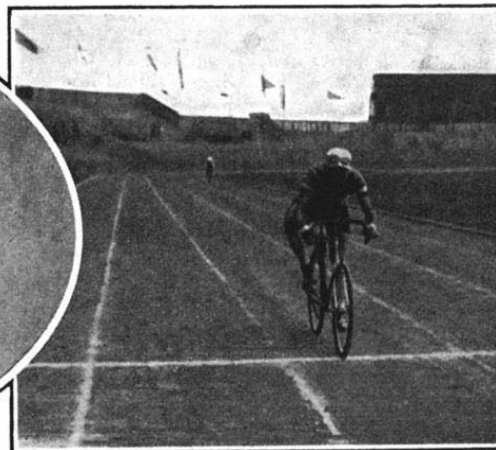

R. HAMEL à l'arrivée



A. BLANCHONNET après sa victoire

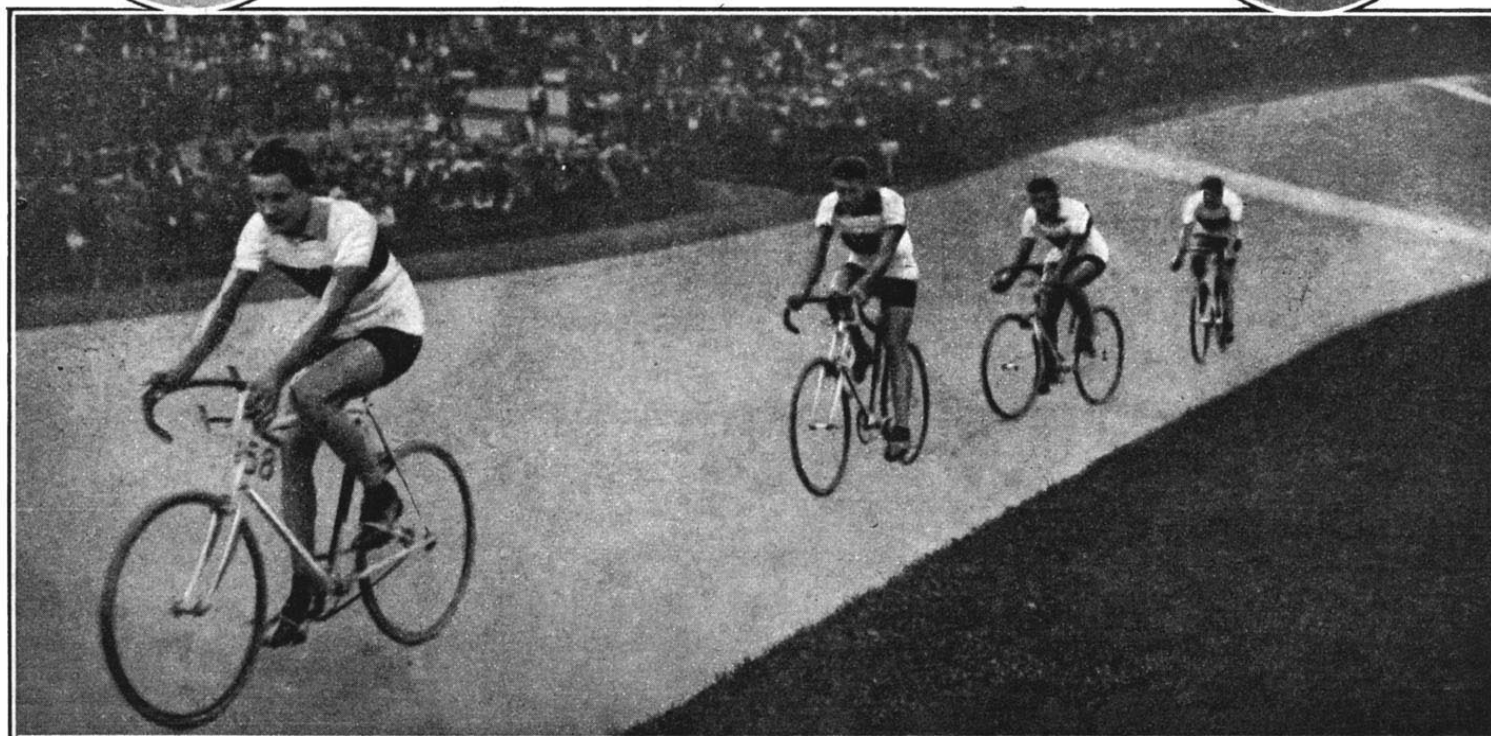

L'équipe de France, victorieuse du classement par équipes, effectue un tour d'honneur sur la piste municipale du Bois de Vincennes.

H. HOEVENAERS  
classé deuxième

R. HAMEL  
classé troisième

**Hongrie.** — J. BARTOS, N. Part. - R. BOUSKA, 29 ans, N. Cl. — M. RUSOFSZKY, 30 ans, N. Cl. — J. SAGHI, N. Part. — F. STEINER, 36 ans, N. Cl.

**Italie.** — A. BRESCIANI, 26 ans, N. Cl. — N. CIACCHERI, 31 ans, N. Cl. — L. FERRARIO, N. Part. — L. MAGNOTTI, 24 ans, N. Cl. — A. NEGRINI, 21 ans, N. Cl. — D. PIEMONTESE, N. Part.

**Lithuanie.** — I. ANUOLIKAS, 21. ans, N. Cl. — J. VILPISAUSKAS, 25 ans, N. Cl.

**Luxembourg.** — E. GIRRES, N. Part. — E. KLEIN, N. Part. — P. KUHN, 21 ans, N. Cl. — L. PESCH, 20 ans, N. Cl. — N. RANSCH, N. Cl. — G. SCHILZ, 23 ans, N. Cl.

**Pologne.** — V. HOCKMAN, N. Cl. — F. KOS TRZEMSKI, N. Cl. — K. KRZEMINSKI, 22 ans, N. Cl. — J. LAZARSKI, N. Part. — O. MILLER, 32 ans, N. Cl.

**Suède.** — E. BJURBERG, 29 ans, N. Cl. — E. BOHLIN, 27 ans, N. Cl. — K. FRIMODIG, N. Part. — R. MALM, 31 ans, N. Cl. — G. SKOLD, 30 ans, 40 — O. SVENSSON, N. Part.

**Suisse.** — F. AELLIG, N. Part. — G. ANTENEN, 21 ans, N. Cl. — A. BLATTMANN, 5e. — F. BOSSI, N. Cl. — O. LEHNER, 24 ans, N. Cl. — A. MUGGLI, N. Part.

**Tchéco-Slovaquie.** — K. CERVENKA, 24 ans, N. Cl. — O. CERVENKA, N. Part. — A. CHARVAT, 25 ans, N. Cl. — R. JIRASEK, N. Part. — F. KUNDERT, 33 ans, N. Cl. — A. PERIC, 28 ans, N. Cl. — F. ZIMA, N. Part.

**Yougoslavie.** — D. DUKANOVIC, 22 ans, N. Cl. — R. TRUBAN, 20 ans, N. Cl. — A. KOSMATIN, 17 ans, N. Cl. — J. SOLAR, N. Part. — K. SOSTARKO, N. Part. — K. SOVIC, 25 ans, N. Cl.

## RÉSULTATS

Mercredi 23 Juillet. — Réunion N° 65

- 1er A. BLANCHONNET, Fran., 6 h. 20 m. 48 s. (Champion Olympique).  
 2e H. HOEVENAERS, Belg., 6 h. 30 m. 27 s.  
 3e R. HAMEL, Fran., 6 h. 30 m. 51 s. 3/5.  
 4e G. SKOLD, Suède 6 h. 33 m. 36 s. 115.  
 5e A. BLATTMANN, Suis., 6 h. 34 m. 9 s.  
 6e A. PARFONDRY, Belg., 6 h. 35 m. 57 s.

### NON CLASSES

- E. BOHLIN, Suède..... 6 h. 36 m. 12 s. 2/5,  
 G. WAMBST, Fran..... 6 h. 38 m. 34 s. 2/5.  
 A. LEDUCQ, Fran..... 6 h. 39 m. 16 s.  
 J. VANDENBOSCH, Belg. 6 h. 40 m. 31 s. 2/5.  
 H. KALTENBRUN, Af. S. 6 h. 41 m. 34 s. 2/5.  
 A. BRESCIANI, Ital..... 6 h. 41 m. 39 s. 2/5.  
 C. HEEREN., Holl..... 6 h. 41 m. 50 s. 4/5.  
 O. LEHNER, Suis..... 6 h. 43 m. 39 s.  
 A. NEGRINI, Ital..... 6 h. 48 m. 9 s. 4/5.  
 F. SAIVE, Belg..... 6 h. 48 m. 46 s. 2/5.  
 R. MALM, Suède..... 6 h. 49 m. 53 s.  
 N. CIACCHERI, Ital..... 6 h. 50 m. 10 s.  
 J. MAAS, Holl..... 6 h. 51 m. 5 s.  
 L. MAGNOTTI, Ital..... 6 h. 53 m. 25 s.  
 G. ANTENEN, Suis..... 6 h. 53 m. 27 s.  
 A. WILSON, G.-Br..... 6 h. 53 m. 52 s. 2/5.  
 E. PILCHER, G.-Br..... 6 h. 54 m. 2 s.  
 D. MARSH, G.-Br..... 6 h. 56 m. 52 s. 2/5.  
 G. SCHILTZ, Lux..... 7 h. 34 s. 2/5.  
 H. INNEMEC, Holl.,..... 7 h. 4 m. 32 s.  
 N. RANSCH, Lux..... 7 h. 4 m. 46 s.  
 F. BOSSI, Suis..... 7 h. 5 m. 43 s. 2/5.  
 M. VLIETMAN, Hol1..... 7 h. 7 m. 32 s. 2/5.  
 G. SAAVEDRA, Arg..... 7 h. 9 m. 16 s. 1/5.  
 L. DE MEYER, Arg..... 7 h. 14 m. 10 s. 2 / 5  
 A. PERIC, T.-Slo..... 7 h. 14 m. 47 s. 4/5  
 J. BOULICAULT, E.-U..... 7 h. 15 m. 51 s. 3/5.  
 S. HUNTER, G.-Br..... 7 h. 16 m. 35 s.  
 B. DUKANOVIC, Y.-Sla.. 7 h. 17 m. 23 s. 3/5

- A. KOSMATIN, Y.-Sla.... 7 h. 18 m. 24 s.  
 S. RAMDEN, Aust..... 7 h. 18 m. 23 s. 2/5.  
 A. CLAUSEN, Dane..... 7 h. 19 m. 16 s. 2/5.  
 L. PESCH, Lux..... 7 h. 19 m. 5 s. 2/5.  
 K. CERVENKA, T.-Slo... 7 h. 20 m. 20 s.  
 K. SOVIC, Y.-Sla..... 7 h. 21 m. 35 s.  
 KUHN, Lux..... 7 h. 22 m. 12 s. 2/5.  
 J. ZAMPICCHIATTI, Arg. 7 h. 24 m. 17 s.  
 A. CHARVAT, T.-Slo..... 7 h. 26 m. 9 s.  
 I. GRONKOWSKI, E.-U..... 7 h. 34 m. 41 s. 4/5.  
 M. MADKOUR, Eryp..... 7 h. 35 m. 38 s. 2/5.  
 I. VOUTELIN, Finl..... 7 h. 41 m. 3 s. 2/5.  
 O. MILLER, Polog..... 7 h. 46 m. 56 s.  
 G. HENTSCHHEL, E.-U.... 7 h. 52 m. 59 s. 3/5.  
 R. TRUBAN, Y.-Sla..... 7 h. 53 m. 40 s.  
 M. RUSOFSKY, Hong..... 7 h. 57 m. 49 s.  
 E. FRANK, Finl..... 8 h. 4 m. 53 s.  
 G. ABADJIEFF, Bulg..... 8 h. 8 m. 35 s.  
 J. LAPORTE, Cana..... 8 h. 11 m. 22 s.  
 F. KOSTRZEMBSKI, Polog. 8 h. 14 m. 53 s. 3/5.  
 F. STEINER, Hong..... 8 h. 42 m. 14 s. 2/5.  
 T. HORKKO, Finl..... 8 h. 18 m.  
 M. KLAINEROFF, Bulg... 8 h. 23 m. 18 s.  
 V. HOPKINS, E.-U..... 8 h. 29 m. 2 s.  
 K. KRZEMINSKI, Polog.. 8 h. 40 m. 18 s. 3/5.

### ONT ABANDONNE

- J. VILPISAUSKAS, Lith..... "  
 A. COLLIN, Finl..... "  
 E. ANDERSEN, Dam..... "  
 M. GEORGIEFF, Bulg..... "  
 R. BOUSKA, Hong..... "  
 1. ANUOLIKAS, Lith..... "  
 F. KUNDERT, T.-Slo..... "  
 J. POLET, Arg..... "  
 E. BJURBERG, Suède..... "  
 A. ATASASOFF, Bulg..... "  
 V. HOCKSMAN, Polog..... "  
 A. SALEM-tl ASSAN, E g y p. "

### NON PARTANTS

- Argentine.** — E. GRET.  
**Belgique.** — A. DE CAT, H. PRUIN.  
**Chili.** — R. BERMOJO-LOPEZ, F. JUILLET-CULAN, G. SALINAS-MENESES, A. VIDAL-ARELLANO,  
**Danemark.** — H. HANSEN, B. NIELSEN  
**Egypte.** — M. ALY-MAHMOUD.  
**Etats-Unis.** — J. ARMANDO, R. BRAET.  
**Finlande.** — R. HELLBERG, H. MAKINEN.  
**France.** — M. ROCHER, R. ROUSSEL  
**Grande-Bretagne.** — W. HANSON, J. ROSSITER.  
**Hollande.** — H. KRILLER, J. VAN DIJK.  
**Hongrie.** — J. BARTOS, J. SAGHI  
**Italie.** — L. FERRARIO, D. PIEMONTESE.  
**Luxembourg.** — E. GIRRES, E. KLEIN:  
**Pologne.** — J. LAZARSKI.  
**Suède.** — K. FRIMODIG, O. SVENSSON:  
**Suisse.** — F. AELLIG, A. MUGGLI.  
**Tchécoslovaquie.** — O. CERVENKA, R. JIRASEK, F. ZIMA.  
**Yougoslavie.** — K. SOSTARKO.

## CLASSEMENT DES NATIONS

- 1er FRANCE: 14 Points (1er A. BLANCHONNET: 10 p. ; 3e R. HAMEL : 4 p).  
 2e BELGIQUE: 6 points (2e HOEVENAERS : 5 p; 6e A. PARFONDRY: 1 p ).  
 3e SUEDE: 3 points (4e G. SKOLD).  
 4e SUISSE: a points (5e A. BLATTMANN).

## LES VAINQUEURS OLYMPIQUES

Cette épreuve ne figure pas au programme des Jeux antérieurs à 1912.

1912 STOCKHOLM, R. LEWIS, Af. S.

1916 N'a pas eu lieu.

1920 Anvers, E.-H. STENQUIST, Suède.

1924 PARIS, A. BLANCHONNET, Fran.

## ÉPREUVE N° 48

### 188 KILOMÈT. ROUTE

### COURSE PAR ÉQUIPES



Ire FRANCE

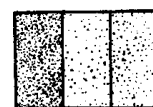

2e BELGIQUE

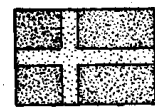

3e SUEDE

## CONSIDÉRATIONS GÉNÉRALES

L'épreuve s'est disputée au sein même de l'épreuve individuelle. Trois équipes seulement par nation comptaient au classement, qui était obtenu en additionnant les temps de ces trois hommes. Il n'y eut, toutefois, que 16 nations, au lieu de 32 dans l'épreuve individuelle, qui purent aligner une équipe de trois hommes et participer à ce classement. Les six abstentions forcées furent celles de l'Afrique du Sud, de l'Australie, du Canada, du Danemark, de l'Égypte et de la Lithuanie.

La victoire de la France par équipes fut aussi régulière que celle remportée par BLANCHONNET dans l'épreuve individuelle. Elle a fait ressortir l'extraordinaire homogénéité de son équipe, dont les trois hommes et même les quatre se tenaient de très près, le quatrième, LEDUCQ, terminant 9e derrière son camarade WAMBST 8e, et à 42 secondes seulement de lui.

### LES REGLES DE L'ÉPREUVE

Épreuve courue en même temps et dans les mêmes conditions que l'épreuve individuelle sur rouie. Chaque nation a droit à quatre équipes, les 8 premiers seulement comptant au classement obtenu en additionnant les trois temps mis par chacun d'eux pour couvrir le parcours.

## LISTE DES ENGAGÉS

	Engagé	Participants
Nations .....	16	16
Individuels .....	63	63

**Argentine.** - Equipe non classée.

1. DE MEYER, 21 ans, 31e. - J. POLET, 26 ans, 68e. - C. SAAVEDRA, 23 ans, 30e. - J. ZAMPICCHIATTI, 24 ans, 43e.

**Belgique** - Equipe classée 2e.

U H. HOEVENAERS, 23 ans, 2e. - A. PARFONDRY, 28 ans, 6e. - F. SAIVE, 24 ans, 16e. - J. VANDENBOSCH, 26 ans, 10e.

**Bulgarie.** - Equipe non classée.

G. ABADJIEFF, 31 ans, 53e - A. ATANSOFF, 20 ans, 70e - M. GEORGIEFF, 20 ans, 64e. - M. KLAINEROFF, 20 ans, 57e.



# RÉSULTATS

(Classement par équipes)

MERCREDI 23 JUILLET. — RÉUNION No 65.

**Etats-Unis.** — Equipe non classée.  
J. BOULICAULT, 33e. — I. GRONKOWSKI, 45e. — G. HENTSCHEL, 49e — V. OPKINS, 58e.

**Finlande.** — Equipe non classée.  
A. COLLIN, 33 ans, 62e — E. FRANK, 25 ans, 52e — T. HORKKO, 56e. — I. VOUTELIN, 31 ans, 47e.

**France.** — Equipe classée Ire.  
A. BLANCHONNET, 21 ans, 1er — R. HAMEL, 22 ans, 3e. — A. LEDUCQ, 20 ans, 9e. — G. WAMBST, 22 ans, 8e.

**Grande-Bretagne.** — Equipe non classée.  
S. HUNTER, 30 ans, 34e. — D. MARSH, 31 ans, 24e. — E. PILCHER, 31 ans, 23e. — A. WILSON, 22 ans, 22e.

**Hollande.** — Equipe classée 6e.  
C. HEEREN, 24 ans, 13e. — H. INNEMEE, 22 ans, 26e. — J. MAAS, 24 ans, 19e. — M. VLIETMANN, 24 ans, 29e.

**Hongrie.** — Equipe non classée.  
R. BOUSKA, 29 ans, 65e. — M. RUSOFSZKY, 30 ans, 51e. — F. STEINER, 36 ans, 60e.

**Italie.** — Equipe classée 5e.  
A. BRESCIANI, 26 ans, 12e. — N. CIACCHERI, 31 ans, 18e. — L. MAGNOTTI, 24 ans, 20e. — A. NEGRINI, 21 ans, 15e.

**Luxembourg.** — Equipe non classée.  
P. KUHN, 21 ans, 42e. — L. PESCH, 20 ans, 39e. — N. RANSCH, 27e. — G. SCHILTZ, 23 ans, 25e.

**Pologne.** — Equipe non classée.  
V. HOCKSMAN, 71e. — F. KOSTRZEMBSKI, 55e. — K. KRZEMINSKI, 22 ans, 59e. — O. MILLER, 32 ans, 48e.

**Suède.** — Equipe classée 3e.  
E. BJURBERG, 29 ans, 69e. — E. BOHLIN, 27 ans, 7e. — R. MALM, 3r ans, 17e. — G. SKOLD, 30 ans, 4e.

**Suisse.** — Equipe classée 4e.  
G. ANTENEN, 21 ans, 21e. — A. BLATTMANN, 20 ans, 5e. — F. BOSSI, 28e. — O. LEHNER, 24 ans, 14e.

**Tchéco-Slovaquie.** — Equipe non classée.  
K. CERVENKA, 24 ans, 40e. — A. CHARVAT, 25 ans, 44e. — F. KUNDERT, 33 ans, 67e. — A. PERIC, 28 ans, 32e.

**Yougoslavie.** — Equipa non classée.  
D. DUKANOVIC, 22 ans, 35e. — R. TRUBAN, 20 ans, 50e. — A. KOSMATIN, 17 ans, 36e. — K. SOVIC, 25 ans, 41e.

Ire France	h.	m.	s.	h.	m.	s.
A. BLANCHONNET,	6	20	28			
R. HAMEL,	6	30	51 3/5	19	30	14
G. WAMBST,	6	38	34 2/5			
2e Belgique	h.	m.	s.	h.	m.	s.
H. HOEVENAERS,	6	30	27			
A. PARFONDRI,	6	35	57	19	46	55 3/5
J. VANDENBOSCH,	6	40	31 2/5			
3e Suède	h.	m.	s.	h.	m.	s.
G. SKOLD,	6	33	36 1/5			
E. BOHLIN,	6	36	12 2/5	19	59	41 3/5
R. MALM,	6	49	53			
4e Suisse	h.	m.	s.	h.	m.	s.
A. BLATTMANN,	6	34	9			
O. LEHNER,	6	43	39	20	11	15
G. ANTENEN,	6	53	27			
5e Italie	h.	m.	s.	h.	m.	s.
A. BRESCIANI,	6	41	39 2/5			
A. NEGRINI,	6	48	9 4/5	20	19	59 1/5
N. CIACCHERI,	6	50	10			
6e Hollande	h.	m.	s.	h.	m.	s.
C. HEEREN,	6	41	50 4/5			
J. MAAS,	6	51	5	20	37	27 4/5
H. INNEMEE,	7	4	32			

NON CLASSEES

Grande-Bretagne	h.	m.	s.	h.	m.	s.
A. WILSON,	6	53	52 2/5			
E. PILCHER,	6	54	2	20	44	46 4/5
D. MARSH,	6	56	52 2/5			
Luxembourg	h.	m.	s.	h.	m.	s.
G. SCHILTZ,	7		34 2/5			
N. RANSCH,	7	4	46	21	25	11 4/5
L. PESCH,	7	19	51 2/5			
Argentine	h.	m.	s.	h.	m.	s.
G. SAAVEDRA,	7	9	16 1/5			
L. DE MEYER,	7	14	10 2/5	21	47	43 3/5
J. ZAMPICCHIATI,	7	24	17			

Yougo-Slavie	h.	m.	s.	h.	m.	s.
D. DUKANOVIC,						
A. KOSMATIN,	7	18	24	21	57	22 3/5
K. SOVIC,	7	21	35			
Tchéco-Slovaquie	h.	m.	s.	h.	m.	s.
A. PERIC,	7	14	47 4/5			
K. CERVANKA,	7	20	20	22	1	16 4/5
A. CHARVAT,	7	26	9			
Etats-Unis	h.	m.	s.	h.	m.	s.
J. BOULICAULT,	7	15	51 3/5			
I. GRONKOWSKI,						
G. HESTSCHEL,	7	52	59 3/5			
Finlande	h.	m.	s.	h.	m.	s.
I. VOUTELIN,	7	41	3 2/5			
E. FRANK,	8	4	53	24	35	6 2/5
T. HORKKO,	8	18				
Pologne	h.	m.	s.	h.	m.	s.
O. MILLER,	7	46	56			
F. KOSTRZEMBSKI,	8	14	53 3/5	24	42	8 1/5
K. KRZEMINSKI,	8	40	18 3/5			

ONTABANDONNE

Bulgarie, Hongrie.

## CLASSEMENT DES NATIONS

Ire FRANCE, 10 points (A. BLANCHONNET, R. HAMEL; G. WAMBST).

2e BELGIQUE, 5 points (H. HOEVENAERS, A. PARFONDRI, J. VANDENBOSCH).

3e SUEDE, 4 points (G. SKOLD, E. BOHLIN, R. MALM).

4e SUISSE, 3 points (A. BLATTMANN, O. LEHNER, G. ANTENEN).

5e ITALIE, 2 points (A. BRESCIANI, A. NEGRINI, N. CIACCHERI).

6e HOLLANDE, 1 point (C. HEEREN, J. MAAS, H. INNEMEE).

## LES VAINQUEURS OLYMPIQUES

Cette épreuve ne figurait pas au programme des Jeux antérieurs à 1912.

1912 STOCKHOLM: **SUEDE** (E. FRIBORG, R. MALIN, A.-W. PERSSON, A. LONN).

1916 N'a pas eu lieu.

1920 ANVERS: **FRANCE** (F. CANTELOUBE, G. DETREILLE, A. SOUCHARD, M. GQBILLOT).

1924 PARIS: **FRANCE** (A. BLANCHONNET, R. HAMEL, G. WAMBST).

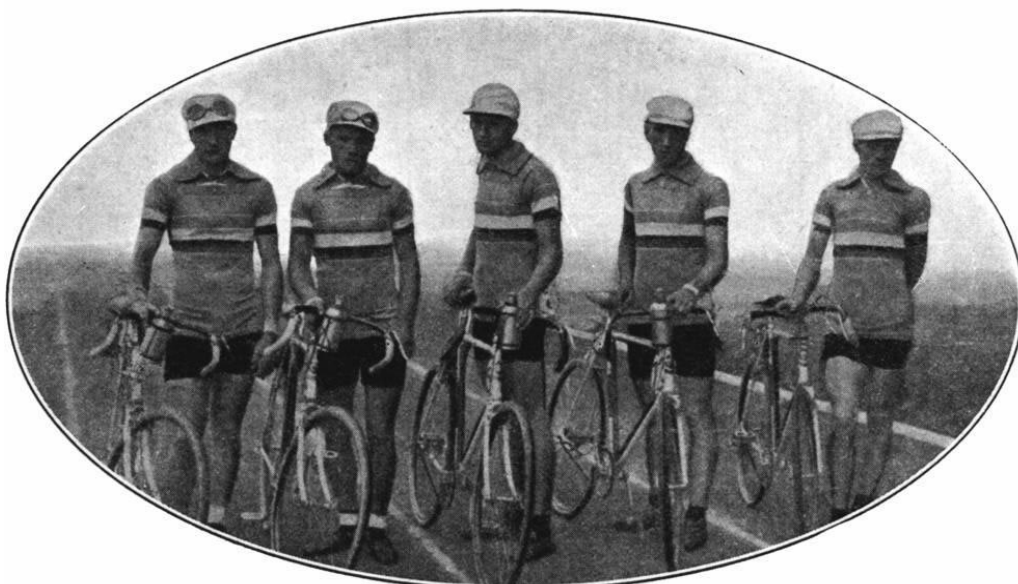

L'EQUIPE DE FRANCE

# JEUX ÉQUESTRES

Du Lundi 21 au  
Dimanche 27 Juillet 1924

5 Epreuves  
N<sup>os</sup> 49 à 53

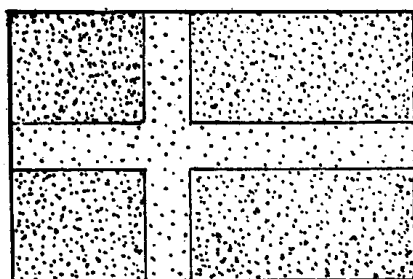
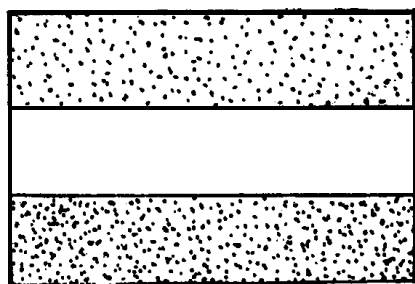

1. SUÈDE

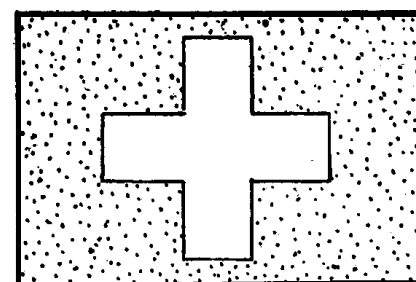

3. SUISSE

2. HOLLANDE

## CLASSEMENT GÉNÉRAL DES NATIONS

Ordre de Classem <sup>e</sup>	NATIONS	NOMBRE DE CONCURRENTS CLASSÉS												TOTAUX	
		1 <sup>ers</sup>		2 <sup>mes</sup>		3 <sup>mes</sup>		4 <sup>mes</sup>		5 <sup>mes</sup>		6 <sup>mes</sup>		Places	Points
		Places	Points	Places	Points	Places	Points	Places	Points	Places	Points	Places	Points		
1	SUÈDE . . . . .	2	20	2	10			1	3	2	4	1	1	8	38
2	HOLLANDE . . . . .	2	20					1	3					3	23
3	SUISSE . . . . .	1	10	1	5			1	3					3	18
4	ITALIE . . . . .			1	5	1	4			1	2			3	11
5	PORTUGAL . . . . .					1	4			1	2			2	6
6	BELGIQUE . . . . .							1	3	1	2	1 <sup>(1)</sup>	½	3	5½
7	DANEMARK . . . . .			1	5									1	5
7	POLOGNE . . . . .					1	4					1	1	2	5
9	GRANDE-BRETAGNE . . . . .							1	3			2 <sup>(2)</sup>	1½	3	4½
10	ETATS-UNIS . . . . .					1	4							1	4
10	FRANCE . . . . .					1	4							1	4
12	TCHÉCO-SLOVAQUIE . . . . .											1	1	1	1

(1) Nota : ex-oequo.

(2) Nota : dont 1 ex-oequo.

# CONSIDÉRATIONS GÉNÉRALES

Les sports équestres ne figuraient pas aux premières réunions olympiques de 1894, 1900, 1904. L'idée première de les ajouter au programme fut suggérée avant les Jeux de Londres, en 1908, par le Prince Carl de Suède qui proposa alors de prendre, comme base des épreuves, le championnat international se courant depuis plusieurs années en Belgique sous le nom de Military.

Cette idée, restée à l'idée de projet, ne se réalisa qu'en 1912 à Stockholm.

Les circonstances avaient d'elles-mêmes contribué à continuer la tradition antique qui nous apprend que les premières courses de chars (quadriges) et les premières courses de chevaux ne firent leur apparition sur l'hippodrome d'Olympie qu'en 680 avant Jésus-Christ, c'est-à-dire près de cent ans après la première réunion olympique enregistrée par l'histoire (776 avant Jésus-Christ).

En 1912, six nations répondirent à l'appel de la Suède: l'Allemagne, la Belgique, le Danemark, la Grande-Bretagne, la France et la Russie.

**A.** — Le Championnat, comprenant trois épreuves: dressage, course de fond à travers pays et sauts d'obstacles, fut gagné par la Suède (Cap. NORDLANDER), qui amena un beau lot de chevaux du pays, parfaitement homogènes, à encolure greffée haut, à poitrine large et profonde, bien musclés et minutieusement préparés.

**B.** — Le premier prix du concours de Sauts d'obstacles revint au capitaine J. CARIOU (France).

**C.** — Un concours facultatif de dressage fit classer les Allemands devant les Suédois qui, seuls, se mirent en ligne dans cette compétition.

D'une façon générale, l'organisation fut appréciée, mais les règlements imposés, basés uniquement sur les règlements militaires, telle, par exemple, l'obligation de la conduite à "ne main, provoquèrent quelques mécontentements, de même que la composition des jurys.

De cette première rencontre internationale se détacha nettement l'impression qu'Allemands et Suédois avaient une équitation beaucoup plus renfermée que les Anglais, les Belges, les Français et les Russes.

La VII<sup>e</sup> Olympiade (1916) n'eut pas de Jeux.

En 1920 la Belgique remania le programme de 1912. Elle imposa un concours de dressage qui permit de mettre en valeur la qualité des vrais écuyers. Elle fit, dans le Championnat, une reprise de dressage plus simple et codifia la manière de juger les dressages, afin d'éviter certains errements qui s'étaient manifestés à Stockholm. Enfin, sur les instances du Baron Pierre de Coubertin, elle créa un concours de voltige de pied ferme et au galop.

L'organisation et l'exécution du programme de 1920 ne soulevèrent aucune critique de la part des sept nations qui prirent part aux Jeux Equestres (Belgique, Danemark, Etats-Unis, France, Italie, Finlande, Suède).

**A.** — De nouveau les Suédois triomphèrent de leurs adversaires dans le concours de Dressage, affirmant le soin qu'ils apportent à faire avec précision et au point marqué tous les mouvements prescrits. La palme du vainqueur revint au capitaine LUNDBLAT, qui se classa premier avec un cheval âgé, vieux routier de ces épreuves, mais ayant des allures souples et brillantes. Il

termina sa très jolie reprise par des changements de pied à temps, d'une correction obsolue.

La présentation de l'équipe des Etats-Unis mit en valeur un très bon cavalier qui se fit malheureusement pénaliser pour le temps.

**B.** — Le Championnat revint à la Suède, en la



M. le Baron DU TEIL

Président de la Fédération Equestre Internationale.

personne du lieutenant DE MORNER, qui se classa premier.

**C.** — Le concours de Sauts d'obstacles fut gagné par l'Italie, avec le lieutenant LEQUIO.

Le concours de Voltige ne mit en présence que les Belges, les Français et les Suédois. Très applaudie par le public, cette épreuve n'eut pas de lendemain et les Belges furent les premiers et les derniers vainqueurs de cette compétition éphémère.

1924 devait voir les sports équestres prendre une extension inespérée. Dix-huit nations, amenant

produit. Les grandes nations, à l'instigation de la France et de la Suède, s'étaient groupées à la suite du Congrès International Olympique, tenu à Lausanne en mai 1921, et avaient formé la Fédération Internationale Equestre.

Dès la fin de 1921, la Fédération Internationale établit les bases fixes du programme des futurs jeux équestres. Elle décida que ce programme comprendrait trois concours distincts:

**A.** — Un concours de dressage;

**B.** — Un championnat divisé en trois épreuves; dressage, épreuve de fond, sauts d'obstacles;

**C.** — Un concours de sauts d'obstacles (prix des Nations).

Elle maintint la reprise du concours de dressage telle qu'elle était à Anvers.

Elle résolut de simplifier encore la reprise de dressage du Championnat et d'en éliminer tout changement de pied.

Elle réduisit à "ne journée l'épreuve de fond, qui se déroulerait à l'avenir de bout en bout, sans arrêt, en un laps de temps limité, sur un parcours de 36 kilomètres. Ces 36 kilomètres comprendraient, en cours de route, 4.000 mètres de steeple à courir sur un hippodrome; 8.000 mètres de cross à courir à travers un pays parsemé d'obstacles.

Enfin, elle décida que l'épreuve de sauts d'obstacles du Championnat ne devrait avoir que douze obstacles, d'une hauteur moyenne, celle du prix des Nations seize, mais avec un minimum de 1 m. 25 de hauteur et un maximum de 1 m. 40.

L'organisation à Paris fut en tous points remarquable et le parcours de l'épreuve de fond du Championnat peut être cité comme le type parfait du genre: terrain ondulé et mouvementé sol des routes et sentiers varié steeple sur un des plus beaux hippodromes connus, cross accidenté et semé d'obstacles naturels à travers plaines et bois. Rien n'a manqué aux cavaliers pour mettre en valeur leur tact, leur connaissance du train et des forces de leurs chevaux.

Les Jeux Equestres de 1924 furent un très grand succès sportif et, si nous nous reportons aux premières réunions internationales qui eurent lieu en dehors des Jeux Olympiques: Ostende, Turin, Deauville, etc..., et même aux premiers Jeux Olympiques, quels énormes progrès ne sommes-nous pas heureux de constater.

Les dix-huit nations qui se sont mesurées à Paris avaient préparé leur exhibition de longue main. Toutes, sans exception, dans l'espoir du succès final, ont travaillé avec acharnement, les uns depuis longtemps, dans le calme et la tranquillité; les autres dans le trouble et les suites désastreuses de cinq années terribles, qui furent peut-être la cause de leur échec; d'autres enfin, peuples renaissants, dans l'enthousiasme de leur jeunesse.

Aujourd'hui, il y a des revanches à prendre, des succès à renouveler. Avec de tels éléments d'émulation, quel beau spectacle d'art ne nous réserve pas l'avenir?

(( Quo non ascendam. ))



De la tribune officielle, le Prince héritier CAROL, de Roumanie, assiste aux Jeux Equestres.

cent vingt-six chevaux, répondirent à l'invitation que leur avait adressée la France.

C'est que, depuis Anvers, un fait nouveau s'était

produit. Les grandes nations, à l'instigation de la France et de la Suède, s'étaient groupées à la suite du Congrès International Olympique, tenu à Lausanne en mai 1921, et avaient formé la Fédération Internationale Equestre.

(( Quo non ascendam. ))

# Les Pouvoirs Sportifs

## Fédération Equestre Internationale

Président : M. le Baron du TEIL.

Vice-Président : M. DUPUICH.

Secrétaire général : M. le Commandant HECTOR.



M. le Commandant HECTOR  
Président de la Commission Technique du C. O. F.

## Fédération Nationale des Sports Equestres

Président : M. le Baron du TEIL

Vice-Président : M. le Général de RASCAS DE CHATEAUREDON.

Secrétaire général : M. le Commandant HECTOR.

### Commission Technique Equestre du Comité Olympique Français

MM. le Commandant HECTOR, Président ;  
Pierre PORTEFIN, Baron de BOULÉMONT, Colonel DELA-  
TRE, Colonel GILLOIS, Comte J. PASTRÉ, A. POLLET-  
TERNYNCK .

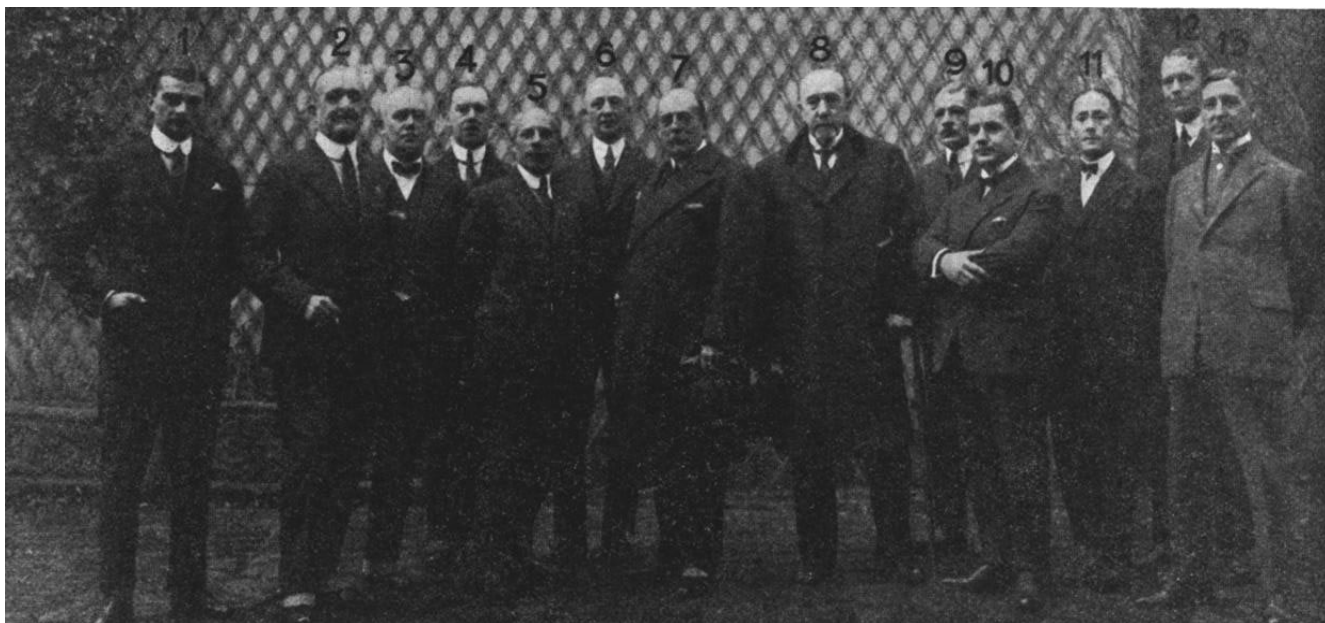

Les délégués au Congrès de la Fédération Internationale Equestre. — De gauche à droite: (1) Cap. Di PRALORMO (Italie); (2) Général BEL-  
LOTTI (Italie); (3) Colonel G.-J. MARIS (Hollande) ; (4) Cap. QUARLES VAN HUFFORD (Hollande); (5) Commandant HECTOR (France); (6) Baron  
de TRANNOY (Belgique); (7) Baron du TEIL (France); (8) DUPUICH (Belgique); (9) Commandant HACCIUS (Suisse); (10) M. de BARNEVILLE  
(Etats-Unis); (11) Colonel KABA (Japon); (13) PORTEFIN (France).

## PLANS SCHÉMATIQUES DES EMPLACEMENTS RÉSERVÉS AUX SPECTATEURS

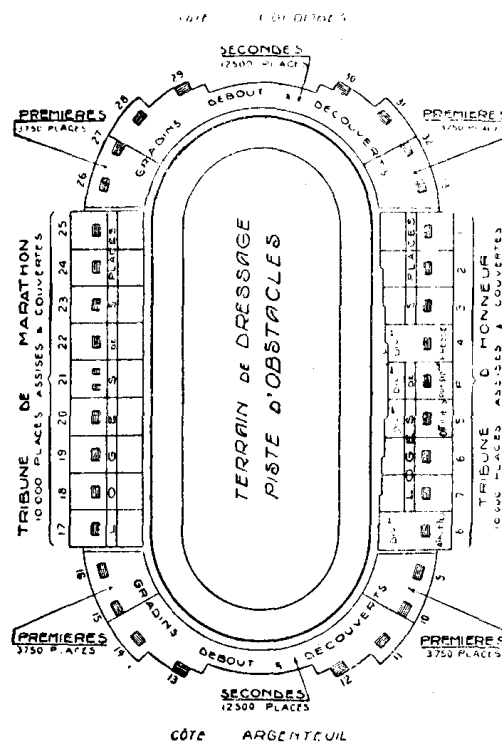

AU STADE OLYMPIQUE DE COLOMBES.

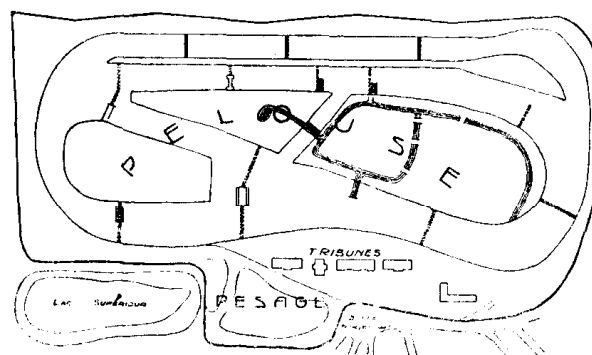

A L'HIPPODROME D'AUTEUIL

Les Recettes et les Spectateurs des Jeux Equestres, à Colombes et à Auteuil

TABLEAU RÉCAPITULATIF PAR RÉUNIONS

NUMÉROS DES RÉUNIONS	DATES DES RÉUNIONS	NOMBRE DE SPECTATEURS			RECETTES
		Payants	Non Payants Officiels -- Presse Concurrents	TOTAL	
66	Lundi 21 Juillet	729	1.154	1.883	6.214
67	Mardi 22 Juillet	607	1.313	1.920	5.109
277	Jeudi 24 Juillet (Auteuil)	57	422	479	834
69	Vendredi 25 Juillet (Matin)	51	1.246	1.297	841
70	Vendredi 25 Juillet (Après-Midi)	684	1.255	1.939	6.152
71	Samedi 26 Juillet	941	1.517	2.458	15.715
72	Dimanche 27 Juillet Cérémonie de clôture	5.421	3.501	8.922	61.500
Totaux . . .		8.440	10.408	18.848	96.365 Frs

TABLEAU RÉCAPITULATIF PAR CATÉGORIES DE PLACES

DÉSIGNATION DES PLACES	TARIF DES PLACES		NOMBRE DE SPECTATEURS PAYANTS	RECETTES	
	Par Réunion	Numéros des Réunions			
Tribune d'Honneur	Loges . . . . .	50 fr.	71 et 72	189	9.450
		25	69 et 70	70	1.750
		20	66, 67 et 277	345 (1)	6.900 (1)
	Tribunes . . . . .	40	71 et 72	486	19.440
		20	69 et 70		
	15	66 et 67	138	2.070	
Tribune Marathon	Loges . . . . .	30	71 et 72	25	750
		15	69 et 70		
		10	66 et 67	250	2.500
	Tribunes . . . . .	20	71 et 72	841	16.820
		10	69 et 70	1.330	13.300
	8	66 et 67	143	1.144	
Gradins	Premières . . . . .	10	71 et 72		
		6	69 et 70	173	1.038
		5	66 et 67	3.824	19.120
	Secondes . . . . .	5	71 et 72		
		4	69 et 70	205	820
	3	66, 67 et 277	421 (2)	1.263 (2)	
TOTAUX . . . . .			8.440	96.365 Frs	

(1) et (2) Ces chiffres comportent les recettes effectuées à l'Hippodrome d'Auteuil (1) Pesage et (2) Pelouse.

**TABLEAU DES ENGAGEMENTS DES JEUX ÉQUESTRES, PAR ÉPREUVE**

N° DES ÉPREUVES	DÉSIGNATION DES ÉPREUVES	NATIONS ENGAGÉES : 18															TOTAL des ENGAGEMENTS PAR ÉPREUVES	NOMBRE DE NATIONS ENGAGÉES par ÉPREUVES			
		AUTRICHE	BELGIQUE	BULGARIE	DANEMARK	ESPAGNE	ÉTATS-UNIS	FINLANDE	FRANCE	GRANDE-BRETAGNE	HOLLANDE	ITALIE	NORVÈGE	POLOGNE	PORTUGAL	SUÈDE			SUISSE	TCHÉCOSLOVAQUIE	YOUgosLAVIE
49	Championnat Equestre..... <i>Epreuve Individuelle</i>		4	2	2		4	2	4	4	4	4	1	4		4	4	4		47	14
50	Championnat Equestre..... <i>Epreuve par équipes</i>		4				4		4	4	4	4		4		4	4	4		40	10
51	Concours de Dressage.....	3	3	2					4		2					4	4	4	1	27	9
52	Concours de Sauts d'Obstacles..... <i>Epreuve Individuelle</i>	1	4			4	4	1	4	4	4	4	4	4	4	4	4	4		54	15
53	Concours de Sauts d'Obstacles..... <i>Epreuve par équipes</i>		4			4	4		4	4	4	4	4	4	4	4	4	4		52	13
<b>Total des Engagements par Nation.....</b>		<b>4</b>	<b>19</b>	<b>4</b>	<b>2</b>	<b>8</b>	<b>16</b>	<b>3</b>	<b>20</b>	<b>16</b>	<b>18</b>	<b>16</b>	<b>9</b>	<b>16</b>	<b>8</b>	<b>20</b>	<b>20</b>	<b>20</b>	<b>1</b>	<b>220</b>	
<b>Nombre d'épreuves par Nation.....</b>		<b>2</b>	<b>5</b>	<b>2</b>	<b>1</b>	<b>2</b>	<b>4</b>	<b>2</b>	<b>5</b>	<b>4</b>	<b>3</b>	<b>4</b>	<b>3</b>	<b>4</b>	<b>2</b>	<b>5</b>	<b>5</b>	<b>5</b>	<b>1</b>		

NOTA. — Les chiffres qui figurent sur ce tableau indiquent le nombre de bulletins d'engagements par épreuve. Il est à remarquer qu'un athlète peut être engagé dans plusieurs épreuves.

**TABLEAU DES CONCURRENTS AUX JEUX EQUESTRES, PAR ÉPREUVE**

N° DES ÉPREUVES	DÉSIGNATION DES ÉPREUVES	NATIONS ENGAGÉES : 18 - PARTICIPANTES : 17															TOTAL des CONCURRENTS PAR ÉPREUVES	NOMBRE DE NATIONS PARTICIPANTES par ÉPREUVE			
		AUTRICHE	BELGIQUE	BULGARIE	DANEMARK	ESPAGNE	ÉTATS-UNIS	FINLANDE	FRANCE	GRANDE-BRETAGNE	HOLLANDE	ITALIE	NORVÈGE	POLOGNE	PORTUGAL	SUÈDE			SUISSE	TCHÉCOSLOVAQUIE	YOUgosLAVIE
49	Championnat Equestre..... <i>Epreuve Individuelle</i>		4	2	1		4	1	4	4	4	4	0	4		4	4	4		44	13
50	Championnat Equestre..... <i>Epreuve par équipes</i>		4				4		4	4	4	4		4		4	4	4		40	10
51	Concours de Dressage.....	2	3	1					4		1					4	4	4	1	24	9
52	Concours de Sauts d'Obstacles..... <i>Epreuve Individuelle</i>	0	4			4	4	0	4	4	0	4	0	4	4	4	4	3		43	11
53	Concours de Sauts d'Obstacles..... <i>Epreuve par équipes</i>		4			4	4		4	4	0	4	0	4	4	4	4	3		43	11
<b>Total des Concurrents par Nation.....</b>		<b>2</b>	<b>19</b>	<b>3</b>	<b>1</b>	<b>8</b>	<b>16</b>	<b>1</b>	<b>20</b>	<b>16</b>	<b>9</b>	<b>16</b>	<b>0</b>	<b>16</b>	<b>8</b>	<b>20</b>	<b>20</b>	<b>18</b>	<b>1</b>	<b>194</b>	
<b>Nombre d'épreuves par Nation.....</b>		<b>1</b>	<b>5</b>	<b>2</b>	<b>1</b>	<b>2</b>	<b>4</b>	<b>1</b>	<b>5</b>	<b>4</b>	<b>3</b>	<b>4</b>	<b>0</b>	<b>4</b>	<b>2</b>	<b>5</b>	<b>5</b>	<b>5</b>	<b>1</b>		

NOTA. — Les chiffres qui figurent sur ce tableau indiquent le nombre d'engagements qui ont été effectivement remplis. Il est à remarquer qu'un athlète peut participer à plusieurs épreuves.

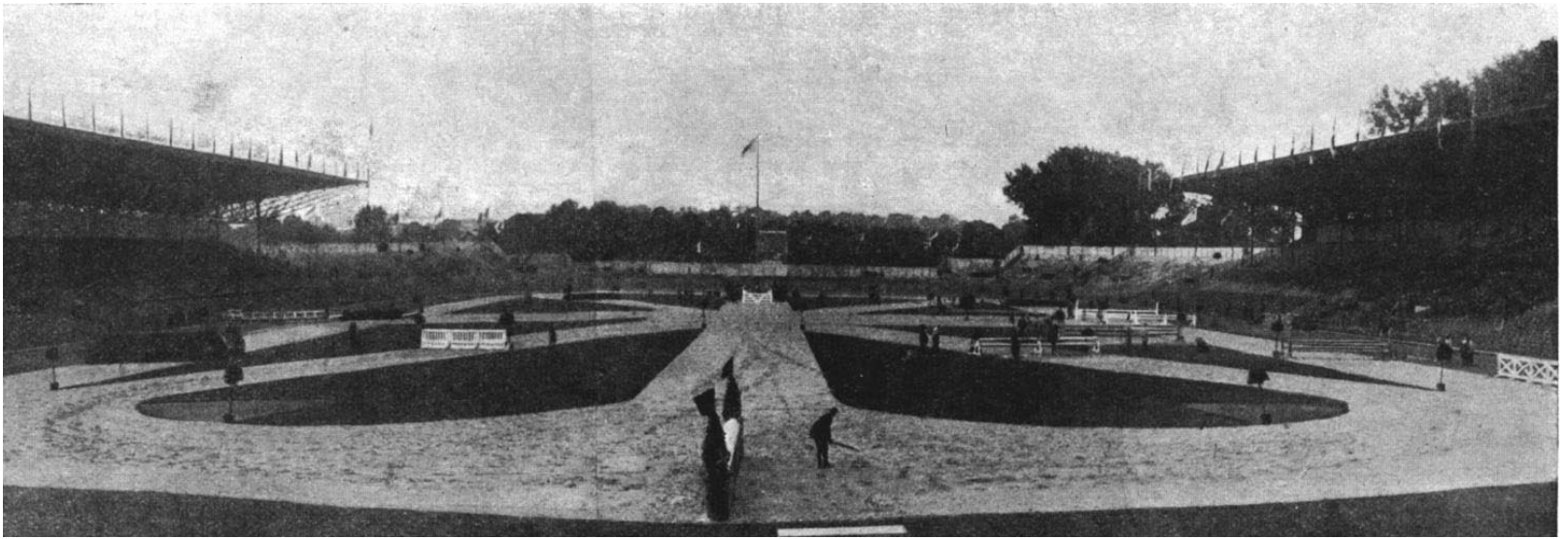

LE STADE OLYMPIQUE DE COLOMBES TRANSFORMÉ EN TERRAIN DE CONCOURS HIPPIQUE POUR LES ÉPREUVES D'OBSTACLES.

Tableau des Engagés et Participants  
par Sport

NATIONS	ENGAGÉS	PARTICIPANTS
Autriche .....	4	2
Belgique .....	11	11
Bulgarie .....	2	1
Danemark .....	2	1
Espagne .....	4	4
Etats-Unis .....	5	5
Finlande .....	2	1
France .....	12	12
Grande-Bretagne .....	7	7
Hollande .....	8	5
Italie .....	5	5
Norvège .....	4	
Pologne .....	6	6
Portugal .....	4	4
Suède .....	12	12
Suisse .....	9	9
Tchécoslovaquie .....	12	11
Yougoslavie .....	1	1
Total .....	110	97

CALENDRIER DES RÉUNIONS

1re journée. — **Lundi 21 juillet.**  
Après-midi. — Réunion n° 66  
49 et 50 Championnat Equestre (individuelle et équipes). Dressage.

2e journée. — **Mardi 22 juillet.**  
Après-midi. — Réunion n° 67  
49 et 50 Championnat Equestre (individuelle et équipes). Dressage.

3e journée. — **Judi 24 juillet.**  
Matin. — Réunion n° 277  
49 et 50 Championnat Equestre (individuelle et équipes). Epreuve de fond.

4e journée. — **Vendredi 25 juillet.**  
Après-midi. — Réunion n° 69  
51 Concours individuel de dressage.  
Après-midi. — Réunion n° 70  
51 Concours individuel de dressage.

5e journée. — **Samedi 26 juillet.**  
Après-midi. — Réunion n° 71  
49 et 50 Championnat Equestre (Individuelle et équipes). Concours d'obstacles.

6e journée. — **Dimanche 27 juillet.**  
Après-midi. — Réunion n° 72  
52 et 53 Concours d'obstacles (individuelle et équipes).

NUMÉROTAGE DES ÉPREUVES  
DES JEUX ÉQUESTRES

- 49 Championnat équestre**  
*Epreuve Individuelle*
- 50 Championnat équestre**  
*Epreuve par équipes*
- 51 Concours de Dressage**
- 52 Concours sauts d'obstacles**  
*Epreuve individuelle*
- 53 Concours sauts d'obstacles**  
*Epreuve par équipes*

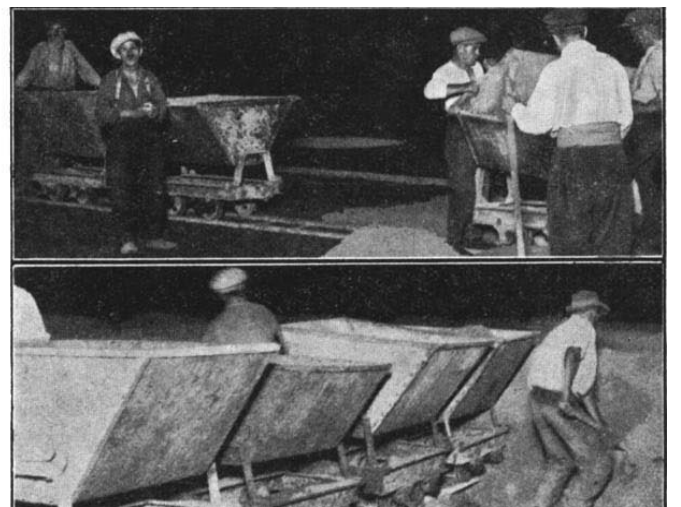
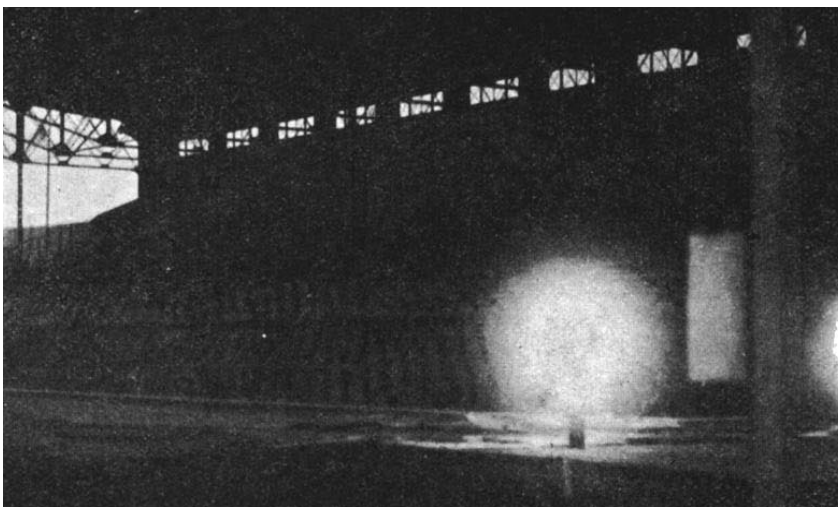

Les (( Coulisses )) du Stade. — Dans la nuit du 20 au 21 juillet, 1-500 mètres cubes de sable furent transportés et répandus sur la pelouse du Stade de Colombes afin de permettre l'exécution du programme des Jeux Equestres qui suivait de 24 heures celui de la Gymnastique.

**A gauche.** — L'éclairage de la pelouse. **A droite.** — Le transport du sable par wagonnets.

# LE COMPTE-RENDU DES ÉPREUVES

## ÉPREUVE N° 49

### CHAMPIONNAT ÉQUESTRE

*Epreuve individuelle*

1er A.-D.-C. VAN DER VOORT VAN ZYP

Hollande

2e F. KIRKEBJERG

Danemark

3e S. DOAK

Etats-Unis

### CONSIDÉRATIONS GÉNÉRALES

Le Championnat réunit quarante-sept engagements représentant quatorze nations: Belgique, Bulgarie, Danemark, États-Unis, Finlande, France, Grande-Bretagne, Hollande, Italie, Norvège, Pologne, Suède, Suisse, Tchécoslovaquie. Tous les chevaux étaient, en général, d'un beau modèle et en parfaite condition. Malgré cela l'épreuve, qui est particulièrement sévère depuis l'introduction du steeple et du cross au milieu de l'épreuve de fond, ne permit pas à tous d'arriver au but.

La Hollande se classa première avec le lieutenant A.-D.-C. VAN DER VOORT VAN ZYP et première dans le concours par équipes. Ce fut justice. Elle avait amené quatre splendides chevaux achetés spécialement, depuis longtemps, en vue du Championnat olympique, et soigneusement préparés sous une direction unique, ce qui permit aux quatre concurrents hollandais de prendre les quatre premières places dans l'épreuve de dressage avec une différence de sept points entre eux sur deux cents.

### RÈGLEMENT DU CHAMPIONNAT

#### DISPOSITIONS GÉNÉRALES

Tout concurrent a le droit d'engager deux chevaux au plus par concours, mais ne peut en monter qu'un dans un même concours.

Dans le Championnat équestre les trois épreuves doivent être faites avec le même cheval monté par le même cavalier.

Toute épreuve commencée ne peut être interrompue ou modifiée sous quelque prétexte que ce soit, sans l'ordre du président ou, à son défaut, sans l'ordre formel d'un membre du Jury, qui assume alors personnellement la responsabilité de sa décision.

Après les épreuves de fond et de concours d'obstacles du Championnat, les chevaux seront examinés avec soin par une Commission internationale, à laquelle sera adjoint, à titre consultatif, un vétérinaire du pays organisateur.

Tout cheval boiteux ou indiscutablement surmené sera éliminé sans discussion.

Le Comité n'assume aucune responsabilité en cas d'accident ou de maladie qui surviendrait à un cheval engagé.

Pour les épreuves du Championnat équestre, de dressage, d'obstacles, les règles suivantes seront observées :

**Tenue:** pour les officiers, la petite tenue. Pour les gentlemen, la tenue d'un équipage de chasse ou la jaquette avec culotte blanche, le haut de forme ou la toque.

**Poids:** 75 kilos, sauf pour le dressage où le poids est libre.

**Harnachements:** à volonté, sauf pour l'épreuve de dressage, où le mors de bride simple avec gourmette et le mors de filet seront obligatoires; les martingales et enrênements quelconques seront proscrits dans cette même épreuve.

#### DISPOSITIONS SPÉCIALES

Le Championnat équestre, ouvert aux officiers et gentlemen, comprend trois épreuves distinctes, se courant en trois journées, séparées par un jour de repos:

1re journée: une épreuve de dressage;

2e journée: une épreuve de fond;

3e journée: une épreuve de sauts d'obstacles.

Pendant toute la durée des épreuves il est interdit d'avoir recours ou d'accepter des aides de complaisance, de franchir les obstacles en couple, de se faire remorquer par un compagnon, de parcourir d'avance à cheval les terrains des épreuves. La fraude préméditée et dûment constatée entraîne la disqualification.

#### PREMIÈRE PARTIE DU CHAMPIONNAT

##### DRESSAGE

Cette épreuve a pour but de prouver la souplesse du cheval et sa docilité aux aides du cavalier (cheval franc aux jambes; léger à la main).

Le travail impose doit être fait en entier par



A.-D.-C. VAN DER VOORT VAN ZYP.

chaque cavalier et les mouvements doivent se succéder dans l'ordre indiqué.

Tout mouvement omis est pénalisé conformément au tableau établi et, à la fin du travail, le Jury en exigera l'exécution. Tout mouvement non exécuté en fin de reprise faute de temps est compte comme omis.

Toutefois le Jury se réserve le droit, si besoin est, d'intervertir l'ordre des différentes phases du travail.

Chaque concurrent disposera de huit minutes pour faire sa reprise, les huit minutes commenceront à compter après le salut au Jury.

Le terrain aura, en principe, une longueur de 60 mètres sur 20 de large.

La ligne du milieu et le point milieu seront marqués par des signes apparents.

Si les circonstances l'exigent, l'épreuve de dressage aura lieu dans un manège.

Sous aucun prétexte, il ne pourra être fait usage du terrain de concours avant l'épreuve.

Le pointage sera fait sur 20 points multipliés par le coefficient 10, conformément aux tableaux établis.

##### Reprise Élémentaire du Manège

Entrée à allure libre.

Sur la ligne du milieu au point G: arrêt face au Jury.

Salut.

##### A) Travail au pas.

Rompre au pas les rênes longues, piste à main droite.

En A, doubler sur la ligne du milieu en rassemblant son cheval.

Marcher droit.

Contre-changement de main en tenant les hanches de D à B, et de B à G.

En G, arrêt, immobilité, le cheval droit.

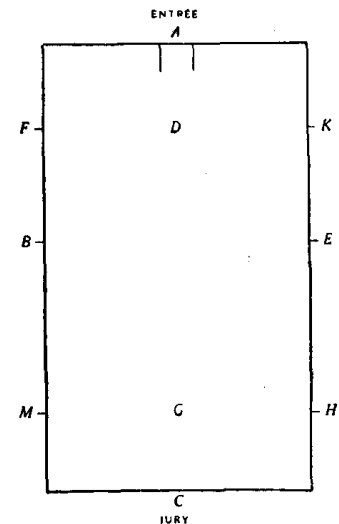

Terrain de la reprise du Championnat.

Se porter en avant au pas, à main droite.

En F, demi-volte (3 mètres de rayon).

En M, demi-volte et marcher à main droite.

En F, départ au trot enlevé jusqu'en M.

##### B) Travail au trot.

Allonger et ralentir en passant successivement du trot ralenti au trot allongé et inversement pendant un tour et demi:

de M à F, trot ordinaire (trot assis),

de F à H, trot allongé (trot enlevé),

de H à B, trot ralenti (trot assis),

de B à H, trot ordinaire (trot assis).

En arrivant à hauteur de l'entrée A, doubler dans la longueur et contre-changement de main en tenant les hanches: de D à E, et de E à G.

En G, arrêt, immobilité.

Se porter en avant au pas. Piste à main droite. Prendre le trot, et à B prendre le galop à droite.

##### C) Travail au galop.

En A, doubler dans la longueur,

En D, volte à droite de 3 mètres de rayon, passer au trot à la fin de la volte.

En arrivant au point milieu, galop à gauche,

En G, volte à gauche de 3 mètres de rayon, piste à main gauche,

En H, passer au pas,

En E, départ au galop à gauche,

En A, arrêt, départ au galop à gauche,

En B, arrêt, reculer, départ au galop à gauche,

En C, demi-volte et rester au galop sur le pied gauche,

En M, au pas,

En B, départ du pas au galop à droite,

En A, arrêt, départ au galop à droite,

En E, arrêt, reculer, départ au galop à droite.

A partir de M, allonger et ralentir le galop deux fois sur un tour un quart de manège.

En A, doubler au galop face au Jury: arrêt sur la ligne du milieu, rênes longues, salut.

#### DEUXIÈME PARTIE DU CHAMPIONNAT

##### COURSE DE FOND

Cette épreuve tend à prouver l'endurance d'un vrai bon cheval d'armes ou de chasse, quand il est bien entraîné et amené au maximum de sa condition.

Elle fait ressortir en même temps chez le cavalier sa parfaite connaissance du train et de l'emploi du cheval.

L'épreuve comprend 36 kilomètres à faire en partie sur routes ou sentiers, en partie à travers pays, en partie sur le parcours d'un steeple-chase d'un hippodrome, le tout en deux heures deux minutes quarante deux secondes.

Elle se décompose, en principe, de la façon suivante:

A) sur routes ou sentiers, 7 kilomètres environ à la vitesse de 240 mètres à la minute,



- B) Steeple-chase, 4 kilomètres environ à la vitesse de 550 mètres à la minute;  
 C) sur route, 15 kilomètres environ à la vitesse de 240 mètres à la minute;  
 D) A travers pays avec obstacles (cross-country), 7 kilomètres à la vitesse de 450 mètres à la minute;  
 E) Parcours libre, 2 kilomètres environ, allure libre, mais la vitesse de ces 2 kilomètres ne devra pas être inférieure à celle du galop de 333 mètres à la minute.

Ce qui donne à faire:

- A+C=22 kilomètres sur route en 1 h. 31 40".  
 B= 4 kilomètres de steeple-chase, 7' 16".  
 D= 8 kilomètres de cross-country en 17' 46".  
 E= 2 kilomètres à allure libre en 6' au maximum.

Tout excédent de temps, dans chacune des parties du parcours, sera pénalisé d'un 1/2 point par cinq secondes perdues. Une bonification de 1/2 point est accordée, dans le steeple, par cinq secondes gagnées.

Une bonification de 1/2 point est accordée, dans

plan indiquant le tracé du parcours, qui sera jalonné par des cavaliers ou indiqué par des fanions. Les obstacles sont à franchir entre deux fanions.

Ils seront naturels: haies, fossés, entrées de fermes, brooks, ruisseaux, passages de route, etc., etc., et auront environ une hauteur de 1 m. 10 à 1 m. 15; une largeur maximum de 3 m. 50.

En principe, le parcours du cross sera montré d'avance à pied aux concurrents.

### TROISIEME PARTIE DU CHAMPIONNAT CONCOURS D'OBSTACLES

Cette troisième partie n'est pas une épreuve ordinaire de concours hippique. Elle est destinée à montrer simplement que les chevaux présentés conservent, au lendemain d'un gros effort, la souplesse et l'énergie indispensables à tout bon cheval d'armes ou de chasse.

Les obstacles, au nombre de 12, seront assez espacés, sans taquet, encadrés, massifs, imposants

Chute du cheval et du cavalier	1 faute= 5 p
1er arrêt, refus, dérobé.....	1 faute= 3 p.
2e — — — — —	1 faute= 6 p.
3e — — — — —	1 faute= éliminé

Obstacle renversé, eau à la rivièrè : de l'avant-main....	1 faute= 4 p
de l'arrière-main....	1/2 faute= 2 p.
Erreur de parcours.....	1/2 faute= 2 p.

Si, en sautant, le cavalier ou le cheval renverse le chandelier, l'oreille ou le drapeau délimitant l'obstacle, il sera compté un dérobé (1 faute) et le saut devra être recommencé aussitôt que l'obstacle aura été remis en place.

A un obstacle double ou triple, le juge doit marquer tous les résultats quels qu'ils soient.

Si un cheval s'arrête entre deux obstacles d'un double ou d'un triple, il doit reprendre entre les deux obstacles.

Dans les obstacles composés tels que doubles barres, rivièrè ou fossé, précédé ou suivi d'un autre obstacle, la faute la plus importante est seule comptée.

Si le cheval sort de la piste, il est éliminé.

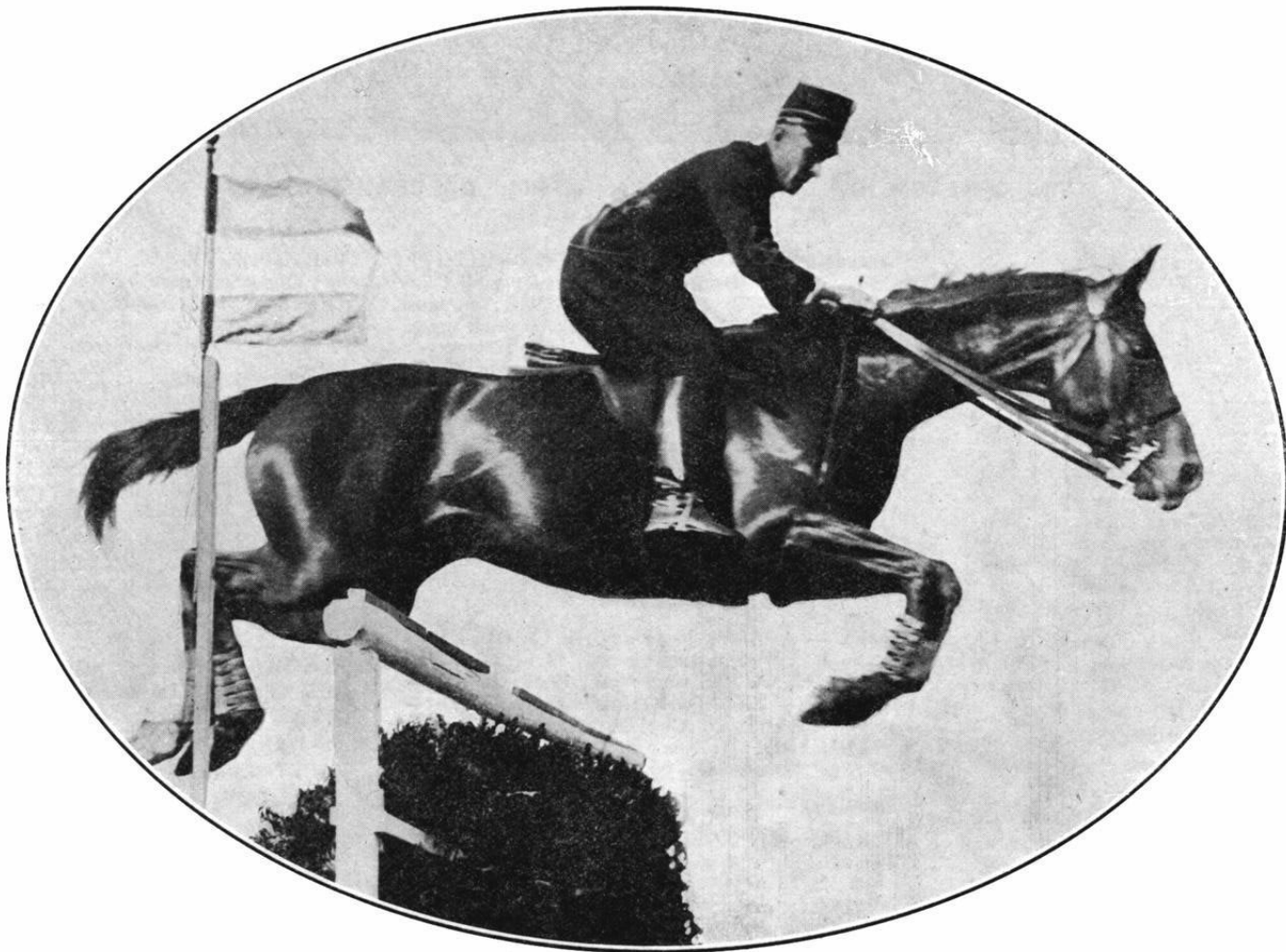

A D. C. VAN DER VOORT VAN ZYP, SUR SILVER PIECE.

le cross, par cinq secondes gagnées.

En aucun cas ces gains ne pourront être supérieurs à 10 points pour le steeple et 10 points pour le cross.

L'erreur de parcours dont le concurrent s'aperçoit de lui-même et qu'il répare immédiatement, se trouve automatiquement pénalisée par le temps.

Toute erreur de parcours qui n'est pas rectifiée par le concurrent ou qui amène l'oubli d'un obstacle non repris et non franchi, entraîne la disqualification.

Dans le cross et dans le steeple, la chute du cavalier est pénalisée de 10 points, la chute du cheval et du cavalier est pénalisée de 5 points.

Un premier arrêt, refus ou dérobé est pénalisé de 3 points.

Un deuxième arrêt, refus ou dérobé au même obstacle, 6 points.

Un troisième arrêt, refus ou dérobé au même obstacle, entraîne l'élimination.

Si, pour des raisons de terrain, on est obligé d'invertir l'ordre des différentes épreuves de fond, les vitesses et les distances indiquées ci-dessus n'en resteront pas moins absolues et obligatoires. Chaque concurrent recevra, la veille, un

par leur forme et leur front, se rapprochant du fixe sans l'être absolument, et rappelant autant que faire se peut les obstacles que l'on rencontre dans la campagne.

Ils se composeront obligatoirement de :

Un double, formant passage de route et comptant pour deux obstacles ;

Quatre obstacles ayant exactement 1 m. 15 de hauteur ;

Si possible, un fossé à bords francs de 3 mètres de large;

Cinq obstacles (openditch, brook, barre sur talus, mur, oxer, clôture, banquette, etc.), au choix des organisateurs.

Les obstacles droits auront 1 m. 10 au minimum, et 1 m. 15 au maximum de hauteur. Ils seront choisis parmi ceux indiqués ci-dessus.

La vitesse exigée est le galop de 375 mètres à la minute.

Il ne sera pas tenu compte des vitesses supérieures; par contre, tout excédent de temps sera pénalisé de 1/2 point par 2 secondes perdues.

Toutes les fautes seront traduites en points d'après le barème suivant:

Chute du cavalier seul.....	1 faute=10 p.
-----------------------------	---------------

### ATTRIBUTION DES POINTS DANS CHACUNE DES PARTIES DU CHAMPIONNAT

Dans chaque partie du Championnat la cote sera calculée sur le maximum de 20. Des coefficients seront attribués de la façon suivante:

1re partie: dressage .....	10	200 points
2e partie à travers pays (cross) (fond) steeple .....	35	700 —
sur route .....	25	500 —
3e partie: concours d'obstacles .....	10	200 —
	20	400 —
	100	2000 —

Les points de bonification prévus pour le cross-country et le steeple-chase seront ajoutés aux points respectivement obtenus pour ces épreuves, c'est-à-dire 500 au maximum pour le steeple et 700 au maximum pour le cross-country, mais ils ne compteront que pour leur valeur absolue sans être multipliés par le coefficient propre à l'épreuve.

Il est rappelé que ces points de bonification ne peuvent pas dépasser 10 pour l'une ou l'autre des dites épreuves.

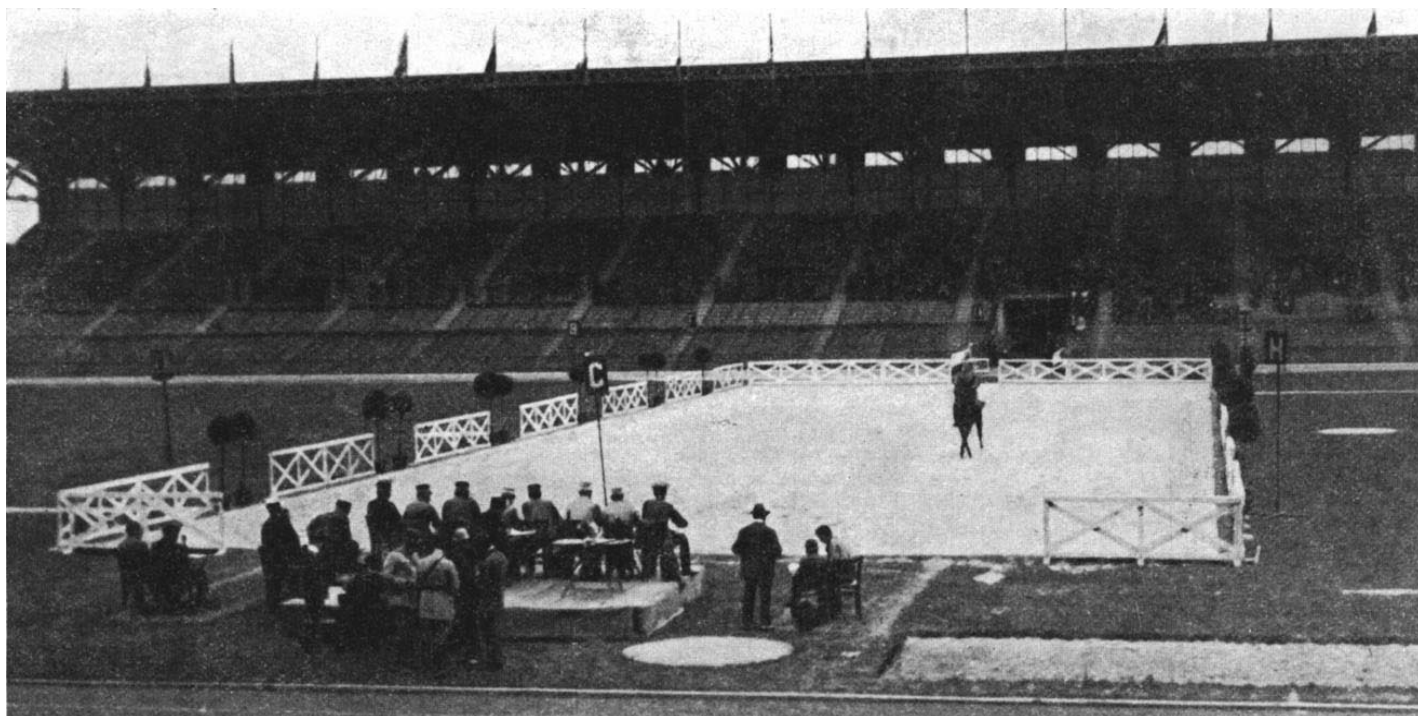

VUE GENERALE DU TERRAIN DE LA REPRISE DU CHAMPIONNAT.

## LISTE DES ENGAGÉS

	Engages	Participants
Nations .....	14	13
Individuels .....	47	44

Belgique. — J. BONVALET: 32 ans. N. Cl. (Dressage : 12<sup>e</sup>; Fond: 24<sup>e</sup>); B. DE BRABANDERE: 30 ans, classé 6<sup>e</sup>. (Dressage: 26<sup>e</sup>; Fond: 11<sup>e</sup>; Obstacles: 4<sup>e</sup>). — J.-H.-F. FALLON: 27 ans. N. Cl. (Dressage: 39e; Fond: 25e; Obstacles: 23e). — L. NOSSENT: 28 ans. N. Cl. (Dressage: 24e; Fond: 17e; Obstacles: 32%)

Bulgarie. — K.-J. LEKARSKY: 26 ans. N. Cl. (Dressage : 13e; Fond: 36e; Obstacles: N. Cl.). — V.-D. STOITCHEFF: 32 ans. N. Cl. (Dressage: 11e; Fond : 40e; Obstacles: 24e).

Danemark. — O. FEDDERSEN: N. Part. — F. KIRKEBJERG: 36 ans, classé 2e. (Dressage: 9e; Fond: 1er; Obstacles: 11e).

Etats-Unis. — J.-A. BARRY: 44 ans. N. Cl. (Dressage : 36e; Fond: 35e; Obstacles: N. Cl.). — F.-L. CARR: 31 ans. N. Cl. (Dressage: 17e; Fond: 5e; Obstacles: 16e). — S. DOAK: 38 ans, classé 3e. (Dressage: 15e; Fond: 3e; Obstacles: 8e). — V.-L. PADGETT: 30 ans. N. Cl. (Dressage: 19e; : 39e; Obstacles: N. Cl.).

Finlande. — L.-C.-A. EHRNROOTH: 27 ans. N. Cl. (Dressage: 14e; Fond: 34e; Obstacles: N. Cl.). — N. FORSSELL: N. Part.

France. — M. ARTOLA: 42 ans. N. Cl. (Dressage: 28e; Fond: 37e; Obstacles: 18e). — C.-M.-G. DE SARTIGES: 36 ans. N. Cl. (Dressage: 9e; Fond: 27e; Obstacles: N. Cl.). — LE VAVASSEUR: 32 ans. N. Cl. (Dressage: 6e; Fond: 33e; Obstacles: N. Cl.). — L. RIGON: 39 ans. N. Cl. (Dressage : 34e ; Fond: 9e; Obstacles: N. Cl.).

Grande-Bretagne. — P. BOWDON-SMITH : 33 ans. N. Cl. (Dressage: 29e; Fond: 21e; Obstacles: 31e). — B. DE FONBLANQUE: 29 ans. Classé 6e. (Dressage: 31e; Fond: 8e; Obstacles: 9e). — K.-W. HERVEY: 26 ans. N. Cl. (Dressage: 33e; Fond: 19e; Obstacles: 17e). — F. TOD: 26 ans. N. Cl. (Dressage: 35e; Fond: 22e; Obstacles: 36).

Hollande. — COLENBRANDER: N. Cl. (Dressage: 1er; Fond: 31e; Obstacles: 21e). — G.-P. DE KRUYFF: 34 ans. N. Cl. (Dressage: 4e; Fond: 6e; Obstacles: 29e). — C.-F. PAHUD DE MORTANGES : 28 ans. Classé 4e. (Dressage: 2e; Fond: 4e; Obstacles: 10e). — A.-D.-C. VAN DER VOORT VAN ZYP: 32 ans. Champion olympique. (Dressage: 2e; Fond : 2e; Obstacles: 1er).

Italie. — A. ALVISI: 37 ans. N. Cl. (Dressage: 40e; Fond : 18e; Obstacles : 2e). — E. DI PRALORMO. N. Cl. (Dressage: 31e; Fond: 20e; Obstacles: 7e). — T. LEQUIO: 31 ans. N. Cl. (Dressage: 37e; Fond: N. Cl. ; Obstacles: N. Cl.). — A. LOMBARDI: 31 ans. N. Cl. (Dressage: 29e; Fond: 14e; Obstacles : 5e).

Norvège. — W.-E. JOHANSEN: N. Part.

Pologne. — T. KOMOROWSKI: 31 ans. N. Cl. (Dressage: 25e; Fond: 30e; Obstacles: 25e). — K. ROMMEL: 36 ans. N. Cl. (Dressage: 21e; Fond: 12e; Obstacles: 6e). — K. ROSTOWOSUSKI: 33 ans. N. Cl. (Dressage: 27e; Fond: 28e; Obstacles: 27e). — K. SZOSLAND: 33 ans. N. Cl. (Dressage: 38e; Fond: 32e; Obstacles: 13e).

Suède. — C. DE KONIG: 39 ans, classé 5e. (Dressage: 6e; Fond: 7e; Obstacles: 14e). — G.-W. HAGELIN: 27 ans. N. Cl. (Dressage: 8e; Fond: 23e; Obstacles: 12e). — G.-W. LEWENHAUPT: 40 ans. N. Cl. (Dressage: 21e; Fond: N. Cl.; Obstacles: N. Cl.). — C.-T.-L. SYLVAN: 29 ans. N. Cl. (Dressage: 5e; Fond: 10e; Obstacles: 15e).

Suisse. — E. BUHLER: 31 ans. N. Cl. (Dressage: 15e; Fond: 12e; Obstacles: 22e). — DE

RIBAUPIERRE : N. Cl. Dressage : 43e; Fond : 29e; Obstacles: 26e). — W. FEHR: 39 ans. N. Cl. (Dressage: 18e; Fond: 16e; Obstacles: 20e). — C. STOFFEL: 31 ans. N. Cl. (Dressage: 20e; Fond: 15e; Obstacles : 19e).

Tchécoslovaquie. — J. CHAROUS : N. Cl. (Dressage: 44e; Fond: 41e; Obstacles: 28e). — F. JOHN: N. Cl. (Dressage: 41e; Fond: 26e; Obstacles: N. Cl.). — M. PECHMAN: 31 ans. N. Cl. (Dressage: 42e; Fond: N. Cl. ; Obstacles: N. Cl.). — F. STATECNY: 24 ans. N. Cl. (Dressage: 23e; Fond: 38e; Obstacles: N. Cl.).

## CLASSEMENT DES NATIONS

Ira HOLLANDE: 13 points (1er A.-D.-C. VAN DER VOORT VAN ZYP: 10 p.; 4e C.-F. PAHUD DE MORTANGES: 3 p.).

2e DANEMARK: 5 points (2e F. KIRKEBJERG).

3e ETATS-UNIS: 4 points (3e S. DOAK).

4e SUEDE: 2 points (5e C. DE KONIG).

5es ex-quo. BELGIQUE: 1/2 point (6e B. DE BRABANDERE) et GRANDE-BRETAGNE: 1/2 point (6e B. DE FONBLANQUE).

## LES VAINQUEURS OLYMPIQUES

Cette épreuve ne figure pas au programme des Jeux antérieurs à 1912.

1912 STSCKHOLM, A. NORDLANDER (Suède).

1916 N'a pas eu lieu.

1920 ANVERS, DE MORNER (Suède).

1924 PARIS, A.-D.-C. VAN DER VOORT VAN ZYP (Hollande).

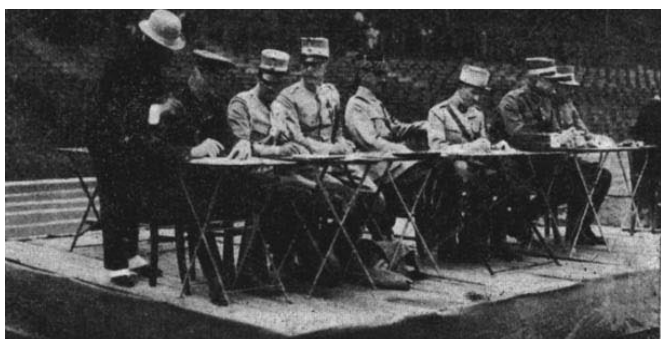

LE JURY.



L'EXAMEN DES CHEVAUX.

# RÉSULTATS DU DRESSAGE --- PREMIÈRE PARTIE DU CHAMPIONNAT ÉQUESTRE

STADE DE COLOMBES - Lundi 21 et Mardi. 22 Juillet - Réunions Nos 66 et 67

## Tableau de Classement des Concurrents

CLASSEMENT	NOMS DES CONCURRENTS	NATIONALITE	COTATION DES JUGES					TOTAL DES POINTS	NOTE MOYENNE
			Français	Belge	Suisse	Suédois	Hollandais		
1	Colenbrander	Holl.	186	168	185	169	177	885	177
2	C.-F. Pahud de Mortanges	Holl.	186	163	184	162	177	872	174
	A.-D.-C. Van der Voort Van Zyp	Holl.	182	163	191	168	166	870	174
4	G.-P. de Kruyff	Holl.	183	166	178	160	164	851	170
5	C.-T.-L. Sylvan	Suède	188	165	173	169	150	845	169
6	C. de Konig	Suède	187	167	166	175	135	830	166
	Le Vasseur	Fran.	188	167	163	165	147	830	166
8	G.-W. Hagelin	Suède	180	167	180	171	129	827	165
9	F. Kirkebjerg	Dane.	181	160	185	162	132	820	164
10	C.-M.-G. de Sartiges	Fran.	181	171	178	165	125	820	164
11	V.-D. Stoitcheff	Bulg.	190	153	184	150	137	814	162 1/2
12	J. Bonvalet	Belg.	185	153	172	154	145	809	161 1/2
13	K.-J. Lekarsky	Bulg.	167	149	169	156	144	785	157
14	L.-C.-A. Ehrnrooth	Finl.	178	151	170	143	141	783	156 1/2
15	E. Bühler	Suis.	176	152	178	147	127	780	156
	S. Doak	E.-U.	182	160	182	135	121	780	156
17	F.-L. Garr	E.-U.	186	140	169	141	136	772	154
18	W. Fehr	Suis.	168	145	172	137	137	763	152 1/2
19	V.-L. Padgett	E.-U.	174	152	153	137	141	753	150 1/2
20	G. Stoffel	Suis.	159	149	170	146	123	747	149
21	C.-G. Lewenhaupt	Suède	160	162	145	152	116	735	147
	K. Rommel	Polog.	167	148	146	144	130	735	147
23	F. Statecny	T.-Slo.	165	137	165	134	115	716	143
24	L. Nossent	Belg.	160	144	149	141	117	711	142
25	T. Komorowski	Polog.	166	128	159	126	119	698	139 1/2
26	B. de Brabandère	Belg.	162	151	138	145	94	690	138
27	K. Rostowo-Suski	Polog.	161	140	148	126	107	682	136
28	M. Artola	Fran.	162	138	141	132	103	676	135
29	P. Bowdon-Smith	G.-Br.	159	131	155	117	111	673	134 1/2
	A. Lombardi	Ital.	162	129	147	127	109	674	134 1/2
31	E. di Pralormo	Ital.	154	137	149	118	107	665	133
	B. de Fonblanque	G.-Br.	158	136	147	127	97	665	133
33	K.-W. Hervey	G.-Br.	148	128	128	125	116	645	129
34	L. Rigon	Fran.	142	126	148	121	104	641	128
35	F. Tod	G.-Br.	165	124	134	112	100	635	127
36	J.-A. Barry	E.-U.	152	116	141	122	100	631	126
37	T. Lequio	Ital.	147	133	110	113	105	608	121 1/2
38	K. Szosland	Polog.	154	111	127	101	93	586	117
39	J.-H.-F. Fallon	Belg.	148	127	112	112	81	580	116
40	A. Alvisi	Ital.	147	99	125	84	75	530	106
41	F. John	T.-Slo.	118	112	96	104	97	527	105
42	M. Pechman	T.-Slo.	124	94	113	91	94	516	103
43	de Ribaupierre	Suis.	124	93	120	85	78	500	100
44	J. Charous	T.-Slo.	127	94	111	94	72	498	99 1/2

# RÉSULTATS DE LA COURSE DE FOND -- DEUXIÈME PARTIE DU CHAMPIONNAT ÉQUESTRE (A SUIVRE)

HIPPODROME D'AUTEUIL

BOIS DE BOULOGNE  
PARC DE SAINT-CLOUD

BOIS DE FAUSSES REPOSES  
BOIS DE MEUDON

Jeudi 24 Juillet — Réunion No 277

## TABEAU DE CLASSEMENT DES CONCURRENTS

CLASSEMENT	NOMS DES CONCURRENTS	NATIONALITE	PARCOURS SUR ROUTE (A + C + E) Distance : 24 kilomètres.									
			TEMPS			PENALITES POUR VITESSE INSUFFISANTE				ATTRIBUTION DES POINTS		COTATION DU PARCOURS SUR ROUTE  Coefficient :
			A	C	E					En déduction 1/2 Point par 5 secondes	Différence avec le maximum de 20 Points	
			ROUTE ET SENTIERS Distance : 7 km	ROUTE Distance : 15 km	PARCOURS LIBRE Distance : 2 km	A Minima : 29 m. 10 s 240 m. à la min.	C Minima 1 h. 2 m. 30 s. 240 mètres à la minute	E Minima : 6 m. 333 mètres à la min.	TOTAL			
1	F. Kirkebjerg.	Dane.	27 m. 22 s.	1 h. 1 m. 55 s.	5 m. 10 s.						20 pts	200
2	A.-D.-C. Van der Voort Van Zijp.	Holl.	27 m. 45 s.	58 m. 31 s.	4 m. 23 s.						20 pts	200
3	S. Doak.	E.-U.	28 m. 26 s.	1 h. 3 m. 10 s.	4 m. 7 s.		40 s.		40 s.	4	16 pts	160
4	G.-F. Pahud de Mortanges.	Holl.	28 m. 54 s.	59 m. 43 s.	4 m. 41 s.						20 pts	200
5	F.-L. Carr.	E.-U.	27 m. 46 s.	1 h. 38 s.	4 m. 2 s.						20 pts	200
6	G.-P. de Kruijff.	Holl.	26 m. 47 s.	59 m. 48 s.	4 m. 30 s.						20 pts	200
7	C. de König.	Suède	27 m. 16 s.	59 m. 23 s.	4 m. 13 s.						20 pts	200
8	B. de Fonblanque.	G.-Br.	25 m. 47 s.	1 h. 2 m. 43 s.	4 m. 3 s.		13 s.		13 s.	1	19 pts	190
9	L. Rigon.	Fran.	25 m. 07 s.	57 m. 53 s.	3 m. 6 s.						20 pts	200
10	G.-T.-L. Sylvan.	Suède	28 m. 24 s.	59 m. 53 s.	3 m. 25 s.						20 pts	200
11	B. de Brabandère.	Belg.	28 m. 47 s.	1 h. 2 m. 18 s.	4 m. 42 s.						20 pts	200
12	E. Bühler.	Suis.	28 m. 59 s.	1 h. 1 m. 25 s.	5 m. 9 s.						20 pts	200
13	K. Rommel.	Polog.	27 m. 17 s.	58 m. 27 s.	4 m. 20 s.						20 pts	200
14	A. Lombardi.	Ital.	29 m. 46 s.	1 h. 17 s.	4 m. 17 s.	36			36 s.	3 1/2	16 pts 1/2	165
15	C. Stoffel.	Suis.	27 m. 52 s.	1 h. 2 m. 30 s.	2 m. 47 s.						20 pts	200

CLASSEMENT	NOMS DES CONCURRENTS	NATIONALITE	PARCOURS SUR ROUTE (A + C + E) Distance : 24 kilomètres.										
			TEMPS			PENALITES POUR VITESSE INSUFFISANTE				ATTRIBUTION DES POINTS		COTATION DU PARCOURS SUR ROUTE  Coefficient : 10	
			A	C	E	A	C	E	TOTAL	En déduction : 1/2 Point par 5 secondes	Différence avec le maximum de 20 Points		
			ROUTE ET SENTIERS Distance : 7 km	ROUTE Distance : 15 km	PARCOURS LIBRE Distance : 2 km	Minima : 29 m. 10 s. 240 mètres à la min.	Minima 1 h. 2 m. 30 s. 240 mètres à la minute	Minima : 6 m. 333 mètres à la min.					
16	W. Fehr.	Suis.	24 m. 46 s.	56 m. 39 s.	3 m. 5 s.							20 pts	200
17	L. Nossent.	Belg.	26 m. 16 s.	58 m. 59 s.	4 m. 37 s.							20 pts	200
18	A. Alvisi.	Ital.	25 m. 53 s.	57 m. 25 s.	5 m. 1 s.							20 pts	200
19	K.-W. Hervey.	G.-Br.	23 m. 48 s.	1 h. 2 m. 50 s.	3 m. 44 s.		20 s.		20 s.	2		18 pts	180
20	E. di Pralormo.	Ital.	26 m. 34 s.	59 m. 48 s.	4 m. 3 s.							20 pts	200
21	P. Bowdon-Smith.	G.-Br.	24 m. 41 s.	1 h. 2 m. 30 s.	4 m. 3 s.							20 pts	200
22	F. Tod.	G.-Br.	29 m. 26 s.	1 h. 8 m. 47 s.	4 m. 25 s.	16	6 m. 17 s.		6 m. 33 s.	39		19 pts	190
23	G.-W. Hagelin.	Suède	27 m. 08 s.	1 h. 2 m. 23 s.	4 m. 29 s.							20 pts	200
24	J. Bonvalet.	Belg.	28 m. 36 s.	1 h. 3 m. 5 s.	4 m. 30 s.		35 s.		35 s.	3 1/2		16 pts 1/2	165
25	J.-H.-F. Fallon.	Belg.	26 m. 29 s.	1 h. 2 m. 30 s.	4 m. 32 s.							20 pts	200
26	F. John.	T.-Slo.	24 m. 17 s.	1 h. 3 m. 47 s.	4 m. 11 s.		1 m. 17 s.		1 m. 17 s.	7 1/2		12 pts 1/2	125
27	G.-M.-G. de Sartiges.	Fran.	27 m. 10 s.	1 h. 47 s.	4 m. 43 s.							20 pts	200
28	K. Rostowo-Suski.	Polog.	24 m. 54 s.	1 h. 2 m. 30 s.	4 m. 11 s.							20 pts	200
29	de Ribaupierre.	Suis.	26 m. 33 s.	1 h. 1 m. 20 s.	4 m. 01 s.							20 pts	200
30	T. Komorowski.	Polog.	27 m. 55 s.	1 h. 4 m. 10 s.	4 m. 19 s.		1 m. 40 s.		1 m. 40 s.	10		10 pts	100
31	Colenbrander.	Holl.	27 m. 05 s.	58 m. 59 s.	5 m. 25 s.							20 pts	200
32	K. Szosland.	Polog.	27 m. 25 s.	1 h. 2 m. 45 s.	4 m. 26 s.		15 s.		15 s.	1 1/2		18 pts 1/2	185
33	Le Vasseur.	Fran.	27 m. 24 s.										Ab.
34	L.-C.-A. Ehrnrooth.	Finl.	29 m. 53 s.	1 h. 2 m. 30 s.		43							Ab.
35	J.-A. Barry.	E.-U.	27 m. 05 s.	1 h. 7 m. 50 s.			5 m. 20 s.						Ab.
36	K.-G. Lekarsky.	Polog.	26 m. 03 s.										Ab.
37	M. Artola.	Fran.	26 m. 15 s.	1 h. 3 m. 45 s.	4 m. 11 s.		1 m. 15 s.		1 m. 15 s.	7 1/2		12 pts 1/2	125
38	F. Stategny.	T.-Slo.	25 m. 54 s.	1 h. 3 m.	4 m. 7 s.				30 s.	3		17 pts	170
39	V.-L. Padgett.	E.-U.	27 m. 05 s.										Ab.
40	V.-D. Stoitcheff.	Bulg.	27 m. 03 s.	1 h. 6 m. 10 s.	4 m. 26 s.		3 m. 40 s.		3 m. 40 s.	22		2 pts	20
41	J. Charous.	T.-Slo.	24 m. 36 s.	1 h. 2 m. 30 s.	3 m. 21 s.							20 pts	200

# RÉSULTATS DE LA COURSE DE FOND -- DEUXIÈME PARTIE DU CHAMPIONNAT ÉQUESTRE (SUITE)

HIPPODROME D'AUTEUIL

BOIS DE BOULOGNE  
PARC DE SAINT-CLOUD

BOIS DE FAUSSES REPOSES  
BOIS DE MEUDON

Jeudi 24 Juillet — Réunion No 277

## TABEAU DE CLASSEMENT DES CONCURRENTS

CLASSEMENT	NOMS DES CONCURRENTS	NATIONALITE	PARCOURS DU STEEPLE-CHASE (B) — Distance : 4 km.										
			TEMPS	PENALITE			ATTRIBUTION DES POINTS			BONIFICATION		COTATION TOTALE DU STEEPLE-CHASE COTATION PARTIELLE et BONIFICATION	
				VITESSE INSUFFISANTE	FAUTES AUX OBSTACLES		Total des points à déduire	Différence avec le maximum de 20 points	Cotation partielle Coefficient : 25	VITESSE AMELIOREE			
					Différence avec le minimum exigé : 7m 16s 550 mètres à la minute	En déduction 1/2 point par 5 secondes				Détail par obstacle. L'indice donne le N° de l'obstacle	Points en déduction		Différence avec le minimum exigé : 7m 16s 550 mètres à la minute
1	F. Kirkebjerg.	Dane.	5 m. 37 s.						20	500	99 s.	9 1/2	509 1/2
2	A.-D.-C. Van der Voort Van Zijp.	Holl.	6 m. 53 s.						20	500	23 s.	2	502
3	S. Doak.	E.-U.	5 m. 54 s.						20	500	82 s.	8	508
4	C.-F. Pahud de Mortanges.	Holl.	6 m. 34 s.						20	500	42 s.	4	504
5	F.-L. Carr.	E.-U.	5 m. 53 s.			3 <sup>1</sup>	3	3	17	425	83 s.	8	433
6	G.-P. de Kruijff.	Holl.	5 m. 52 s.						20	500	84 s.	8	508
7	G. de König.	Suède	6 m. 10 s.						20	500	66 s.	6 1/2	506 1/2
8	B. de Fonblanque.	G.-Br.	5 m. 52 s.						20	500	84 s.	8	508
9	L. Rigon.	Fran.	5 m. 11 s.						20	500	125 s.	10	510
10	C.-T.-L. Sylvan.	Suède	6 m. 35 s.						20	500	41 s.	4	504
11	B. de Brabandère.	Belg.	6 m. 19 s.			3 <sup>1</sup>	3	3	17	425	57 s.	5 1/2	430 1/2
12	E. Bühler.	Suis.	6 m. 10 s.						20	500	66 s.	6 1/2	506 1/2
13	K. Rommel.	Polog.	6 m. 7 s.						20	500	69 s.	6 1/2	506 1/2
14	A. Lombardi.	Ital.	5 m. 28 s.						20	500	108 s.	10	510
15	C. Stoffel.	Suis	5 m. 37 s.						20	500	99 s.	9 1/2	509 1/2
16	W. Fehr.	Suis.	5 m. 31 s.						20	500	105 s.	10	510

## PARCOURS DU STEEPLE-CHASE (B) — Distance : 4 km.

CLASSEMENT	NOMS  DES  CONCURRENTS	NATIONALITE	TEMPS	PENALITE				ATTRIBUTION DES POINTS			BONIFICATION		COTATION TOTALE DU STEEPLE-CHASE  COTATION PARTIELLE et BONIFICATION
				VITESSE INSUFFISANTE		FAUTES AUX OBSTACLES 1 arrêt : 3 pts. 2 — : 6 — 3 — : Elim. Chute cheval : 5 pts.		Total des points à déduire	Différence avec le maximum de 20 points	Cotation partielle  Coefficient : 25	VITESSE AMELIOREE		
				Différence avec le minimum exigé : 7 <sup>m</sup> 16 <sup>s</sup> 550 mètres à la minute	En déduction 1/2 point par 5 secondes	Détail par obstacle. L'indice donne le N° de l'obstacle	Points en déduction				Différence avec le minimum exigé : 7 <sup>m</sup> 16 <sup>s</sup> 550 mètres à la minute	En supplément 1/2 point par 5. secondes (maximum : 10 points)	
17	L. Nossent.	Belg.	5 m. 40 s.					20	500	96 s.	9 1/2	509 1/2	
18	A. Alvisi.	Ital.	5 m. 50 s.			3 <sup>1</sup>	3	3	17	425	26 s.	2 1/2	427 1/2
19	K.-W. Hervey.	G.-Br.	5 m. 58 s.						20	500	78 s.	7 1/2	507 1/2
20	E. di Pralormo.	Ital.	6 m. 11 s.						20	500	65 s.	6 1/2	506 1/2
21	P. Bowdon-Smith.	G.-Br.	5 m. 48 s.			5 <sup>2</sup>	5	5	15	375	88 s.	8 1/2	383 1/2
22	F. Tod.	G.-Br.	5 m. 57 s.						20	500	79 s.	7 1/2	507 1/2
23	G.-W. Hagelin.	Suède	6 m. 20 s.			3 <sup>1</sup> + 5 <sup>2</sup>	8	8	12	300	56 s.	5 1/2	305 1/2
24	J. Bonvalet.	Belg.	5 m. 42 s.						20	500	94 s.	9	509
25	J.-H.-F. Fallon.	Belg.	6 m. 12 s.			3 <sup>1</sup>	3	3	17	425	64 s.	6	431
26	F. John.	T.-Slo.	6 m. 2 s.			3 <sup>3</sup> + 3 <sup>4</sup>	6	6	14	350	74 s.	7	357
27	G.-M.-G. de Sartiges.	Fran.	6 m. 43 s.						20	500	33 s.	3	503
28	K. Rostowo-Suski.	Polog.	6 m. 48 s.			3 <sup>3</sup> + 3 <sup>7</sup>	6	6	14	350	28 s.	2 1/2	352 1/2
29	de Ribaupierre.	Suis.	6 m. 4 s.						20	500	72 s.	7	507
30	T. Komorowski.	Polog.	6 m. 29 s.						20	500	47 s.	4 1/2	504 1/2
31	Colenbrander.	Holl.	6 m. 19 s.			3 <sup>1</sup>	3	3	17	425	57 s.	5 1/2	430 1/2
32	K. Szosland.	Polog.	6 m. 26 s.						20	500	50 s.	5	505
33	Le Vavasseur.	Fran.	5 m. 58 s.						20	500	78 s.	7 1/2	507 1/2
34	L.-C.-A. Ehrnrooth.	Finl.	6 m. 54 s.						20	500	22 s.	2	502
35	J.-A. Barry.	E.-U.	7 m. 9 s.						20	500	7 s.	1/2	500 1/2
36	K.-G. Lekarsky.	Polog.	7 m.			3 <sup>1</sup>	3	3	17	425	16 s.	1 1/2	426 1/2
37	M. Artola.	Fran.	6 m. 29 s.			3 <sup>1</sup>	3	3	17	425	47 s.	4 1/2	429 1/2
38	F. Stategy.	T.-Slo.	6 m. 34 s.						20	500	42 s.	4	504
39	V.-L. Padgett.	E.-U.	7 m. 55 s.			3 <sup>2</sup> + 3 <sup>12</sup>	6	6	14	350	39 s.	3 1/2	353 1/2
40	V.-D. Stoitcheff.	Bulg.	6 m. 40 s.			3 <sup>1</sup>	3	3	17	425	36 s.	3 1/2	428 1/2
41	J. Charous.	T.-Slo.	5 m. 33 s.						20	500	103 s.	10	510





## PARCOURS DE CROSS-COUNTRY (D) — Distance : 8 kil.

CLASSEMENT	NOMS  DES  CONCURRENTS	NATIONALITE	TEMPS	PENALITES			ATTRIBUTION DES POINTS			BONIFICATION		COTATION TOTALE DU CROSS-COUNTRY COTATION PARTIELLE ET BONIFICATION	COTATION GENERALE DE LA COURSE DE FOND ROUTE STEEPLE-CHASE — CROSS-COUNTRY
				VITESSE INSUFFISANTE		FAUTES aux OBSTACLES 1 arrêt = 3 Pts 2 — = 6 — 3 — = Elim. Chute cheval = 5 Pts	Total des points à déduire	Différence avec le maximum de 20 Points	Cotation partielle Coefficient: 35	VITESSE AMELIOREE			
				Différence avec le minimum exigé: 17m 46s 450 mètres à la minute	En déduction: 1/2 Point par 5 secondes					Différence avec le minimum exigé: 17m 46s 450 mètres à la minute	En supplément: 1/2 Point par 5 secondes		
				Détail par obstacle L'indice donne le N° de l'obstacle	Points en déduction	Vitesse insuffisante et Fautes aux obstacles	Cotation partielle Coefficient: 35	Différence avec le minimum exigé: 17m 46s 450 mètres à la minute	En supplément: 1/2 Point par 5 secondes				
17	L. Nossent.	Belg.	19 m. 31 s.	1 m. 45 s.	10 1/2		10 1/2	9 1/2	332 1/2		332 1/2	1042	
18	A. Alvisi.	Ital.	19 m. 13 s.	1 m. 27 s.	8 1/2		8 1/2	11 1/2	402 1/2		402 1/2	1030	
19	K.-W. Hervey.	G.-Br.	19 m. 43 s.	1 m. 57 s.	11 1/2		11 1/2	8 1/2	297 1/2		297 1/2	985	
20	E. di Pralormo.	Ital.	20 m.	2 m. 14 s.	13		13	7	245		245	951 1/2	
21	P. Bowdon-Smith.	G.-Br.	19 m. 28 s.	1 m. 42 s.	10		10	10	350		350	933 1/2	
22	F. Tod.	G.-Br.	18 m. 23 s.	37 s.	3 1/2		3 1/2	16 1/2	577 1/2		577 1/2	895	
23	G.-W. Hagelin.	Suède	19 m. 20 s.	1 m. 34 s.	9		9	11	385		385	890 1/2	
24	J. Bonvalet.	Belg.	20 m. 14 s.	2 m. 28 s.	14 1/2		14 1/2	5 1/2	192 1/2		192 1/2	866 1/2	
25	J.-H.-F. Fallon.	Belg.	20 m. 10 s.	2 m. 24 s.	14		14	6	210		210	841	
26	F. John.	T.-Slo.	19 m. 1 s.	1 m. 15 s.	7 1/2	3 <sup>25</sup>	10 1/2	9 1/2	332 1/2		332 1/2	814 1/2	
27	G.-M.-G. de Sartiges.	Fran.	20 m. 42 s.	2 m. 56 s.	17 1/2		17 1/2	2 1/2	87 1/2		87 1/2	790 1/2	
28	K. Rostowo-Suski.	Polog.	20 m. 9 s.	2 m. 23 s.	14		14	6	210		210	762 1/2	
29	de Ribaupierre.	Suis.	21 m. 5 s.	3 m. 19 s.	19 1/2		19 1/2	1/2	17 1/2		17 1/2	724 1/2	
30	T. Komorowski.	Polog.	19 m. 39 s.	1 m. 53 s.	11	6 <sup>10</sup>	17	3	105		105	709 1/2	
31	Colenbrander.	Holl.	20 m. 28 s.	2 m. 42 s.	16	5 <sup>1</sup>	21	1	35		35	595 1/2	
32	K. Szosland.	Polog.	21 m. 41 s.	3 m. 55 s.	23 1/2		23 1/2	3 1/2	122 1/2		122 1/2	567 1/2	
33	Le Vasseur.	Fran.										507 1/2	
34	L.-G.-A. Ehrnrooth.	Finl.										502	
35	J.-A. Barry.	E.-U.										500 1/2	
36	K.-G. Lekarsky.	Polog.										426 1/2	
37	M. Artola.	Fran.	22 m. 3 s.	4 m. 17 s.	25 1/2		25 1/2	5 1/2	192 1/2		192 1/2	362	
38	F. Stategny.	T.-Slo.	22 m. 10 s.	4 m. 24 s.	26	3 <sup>25</sup>	29	9	315		315	359	
39	V.-L. Padgett.	E.-U.									abandonné	353 1/2	
40	V.-D. Stoitcheff.	Bulg.	21 m. 25 s.	3 m. 39 s.	21 1/2	3 <sup>19</sup>	24 1/2	4 1/2	157 1/2		157 1/2	251	
41	J. Charous.	T.-Slo.	21 m. 8 s.	3 m. 22 s.	20	3 <sup>25</sup> +5 <sup>9</sup> +6 <sup>10</sup>	14	14	490		490	220	

Ont abandonné. — C.-J. Lewenhaupt (Suède) et T. Lequio (Ital.). Tous deux au cours du Steeple-Chase.

Non partant. — M. Pechman (T.-Slo.).

# CHAMPIONNAT ÉQUESTRE

## ÉPREUVE DE FOND : 36 Km

### LÉGENDE

- Parcours sur route
- - - - Parcours de Steeple et de Cross

### DÉTAIL DU PARCOURS

- AB. Routes et Sentiers (Bois de Boulogne) 7K<sup>m</sup>
- XY. Steeple Chasse (Auteuil) 4,,
- CD. Routes (Bois de S'Cloud et de Ville d'Avray) 15,,
- EF. Cross-Country (Bois de Meudon) 8,,
- GH. Parcours Libre (Villacoublay) 2,,

TOTAL : 36K<sup>m</sup>

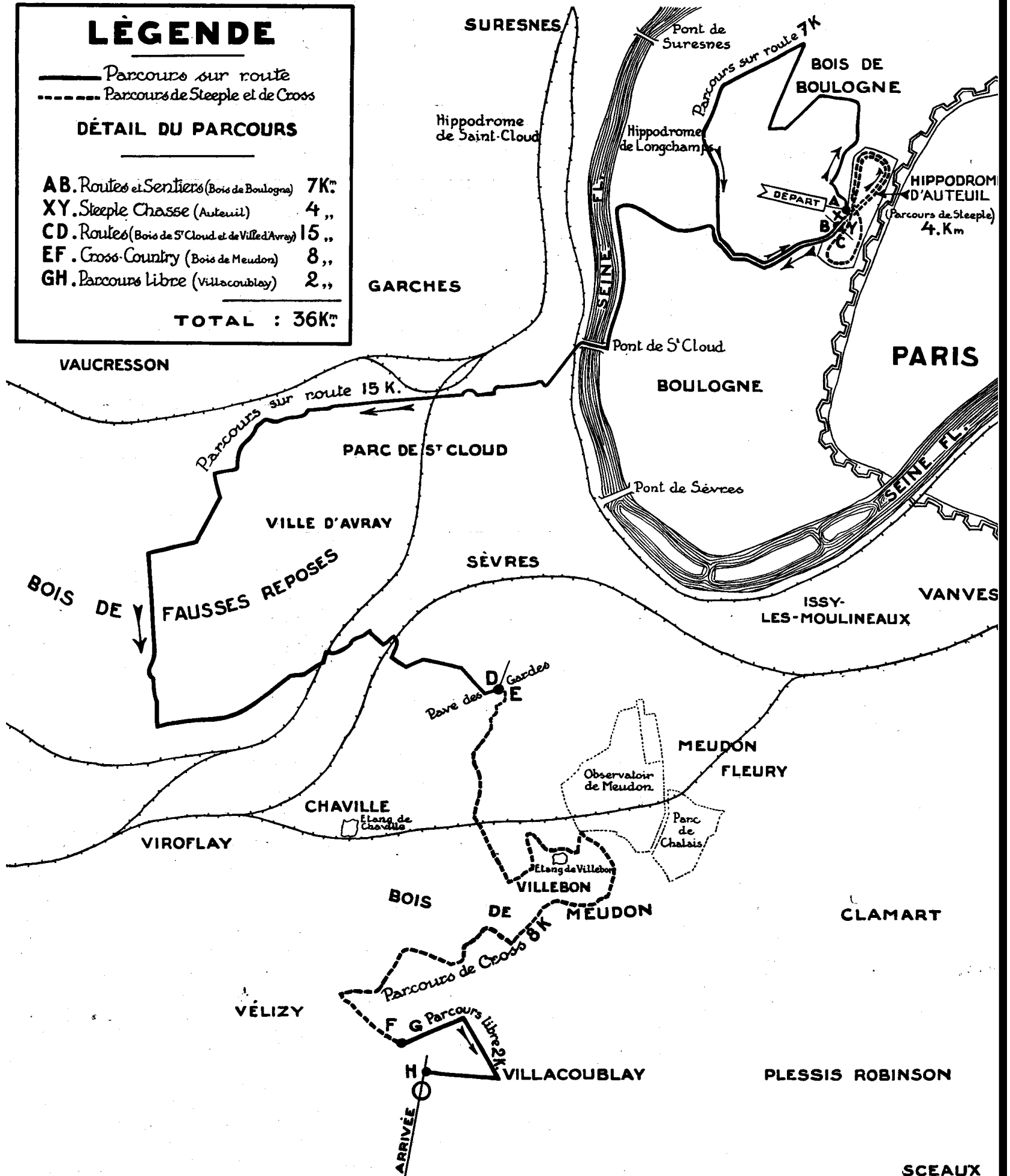

SCEAUX

# PISTE DU, CONCOURS DE SAUTS DANS LE CHAMPIONNAT ÉQUESTRE

Longueur: 750 mètres

## RÉPARTITION DES OBSTACLES AU STADE DE COLOMBES

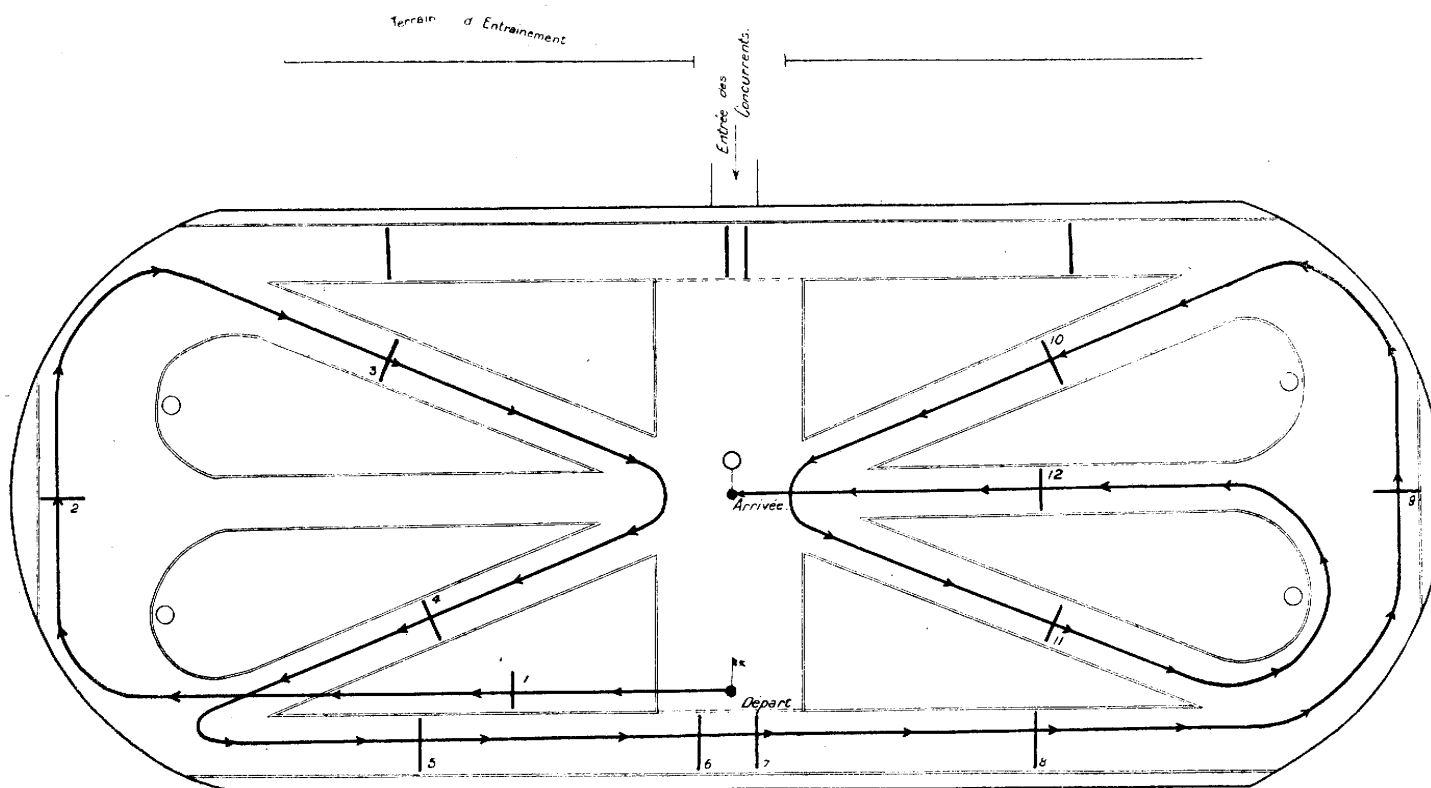

Tribune  
d'honneur.

S.G.A. Juin 1924.

- |                       |                             |
|-----------------------|-----------------------------|
| 1. Stationata.        | 7. Fosse suivi de barre     |
| 2. Mur.               | 8. Oxer.                    |
| 3. Barrière.          | 9. Talus avec barre.        |
| 4. Brook.             | 10. Open-dich.              |
| 5. Oxer               | 11. Rivière à bords francs. |
| 6. Barre devant fosse | 12. Porte.                  |



LA RIVIÈRE A BORDS FRANCS  
AU STADE DE COLOMBES.



LA PESÉE  
DES CONCURRENTS.



## FAUTES AUX OBSTACLES

Pénalités : 1 Faute = 4 points ; 1/2 Faute = 2 points

CLASSEMENT	NOMS  DES  CONCURRENTS	NATIONALITE	FAUTES AUX OBSTACLES												TOTAL DES FAUTES AUX OBSTACLES												
			1		2		3		4		5		6			7		8		9		10		11		12	
			STATIONATA		MUR		BARRIERE		BROOK		OXER		BARRE DEVANT FOSSE			FOSSE SUIVI DE BARRE		OXER		TALUS AVEC BARRE		OPEN DITCH		RIVIERE		PORTE	
Faute	1/2 Faute	Faute	1/2 Faute	Faute	1/2 Faute	Faute	1/2 Faute	Faute	1/2 Faute	Faute	1/2 Faute	Faute	1/2 Faute	Faute	1/2 Faute	Faute	1/2 Faute	Faute	1/2 Faute	Faute	1/2 Faute	Faute	1/2 Faute	Faute	1/2 Faute		
13	K. Szosland.	Polog.																									6
14	C. de Konig.	Suède																									6
15	G.-T.-L. Sylvan.	Suède																									
16	F.-L. Carr.	E.-U.	4																								8
17	K.-W. Hervey.	G.-Br.		2																							8
18	M. Artola.	Fran.	4												4												8
19	C. Stoffel.	Suis.			4		4																				8
20	W. Fehr.	Suis.	4							4																	10
21	Colenbrander.	Holl.						2																			8
22	E. Bühler.	Suis.													4						4			4			12
23	J.-H.-F. Fallon.	Belg.	4				4								4								2				14
24	V.-D. Stoitcheff.	Bulg.	4								4												2				10
25	T. Komorowski.	Polog.	4				4						4														16
26	de Ribaupierre.	Suis.			4							4									4						16
27	K. Rostowo-Suski.	Polog.			4								4												4		14
28	J. Charous.	T.-Slo.	4					4		4														4			16
29	G.-P. de Kruyff.	Holl.			4			4				4															16
30	F. Tod.	G.-Br.	4							2		4												4			22
31	P. Bowdon-Smith.	G.-Br.	4		4						4		2					4						4			22
32	L. Nossent.	Belg.						4		4								4			4			4			16

# RÉSULTATS DU CONCOURS DE SAUTS D'OBSTACLES - Troisième Partie du Championnat Équestre - (Suite et fin)

STADE DE COLOMBES — Samedi 26 Juillet (A.M.) — Réunion N° 71

## TABLEAU DE CLASSEMENT DES CONCURRENTS

CLASSEMENT	NOMS DES CONCURRENTS	NATIONALITE	FAUTES DE PARCOURS						TOTAL DES FAUTES Obstacles et Parcours Points à déduire	ATTRIBUTION DES POINTS			
			ERREUR DE PARCOURS Pénalité : 1 Faute = 2 Points	CHUTES		DEROBADE AU MEME OBSTACLE	ARRET ENTRE LES OBSTACLES	VITESSE INSUFFISANTE		TOTAL DES FAUTES DE PARCOURS	DIFFERENCE AVEC LE MAXIMUM DE 30 POINTS	COTATION FINALE Coefficient : 20	
				CHEVAL Pénalité : 1 Faute = 5 Points	CAVALIER Pénalité : 1 Faute = 10 Points			PENALITES : 1 fois = 3 Points 2 fois = 6 Points 3 fois = Éliminé					TEMPS Longueur du parcours : 750 mètres
1	A.-D.-C. Van der Voort Van Zyp.	Holl.						1 m. 44 s. 2/5			20	400	
2	A. Alvisi.	Ital.						1 m. 47 s. 3/5			20	400	
3	J. Bonvalet.	Belg.						1 m. 49 s. 3/5			20	400	
4	B. de Brabandère.	Belg.						1 m. 52 s. 2/5			20	400	
5	A. Lombardi.	Ital.						1 m. 34 s. 3/5		2	18	360	
6	K. Rommel.	Polog.				3		1 m. 59 s. 3/5		3	17	340	
7	F. di Pralormo.	Ital.						1 m. 31 s. 2/5		4	16	320	
8	S. Doak.	E.-U.						1 m. 38 s. 3/5		4	16	320	
9	B. de Fonblanque.	G.-Br.						1 m. 48 s. 2/5		4	16	320	
10	C.-F. Pahud de Mortanges.	Holl.						1 m. 50 s. 2/5		4	16	320	
11	F. Kirkebjerg.	Dane.						1 m. 42 s. 3/5		6	14	280	
12	G.-W. Hagelin.	Suède						1 m. 46 s. 2/5		6	14	280	
13	K. Szosland.	Polog.						1 m. 48 s. 4/5		6	14	280	
14	C. de Konig.	Suède						1 m. 49 s. 1/5		6	14	280	

CLASSEMENT	NOMS DES CONCURRENTS	NATIONALITE	FAUTES DE PARCOURS						TOTAL DES FAUTES DE PARCOURS	TOTAL DES FAUTES Obstacles et Parcours Points à déduire	ATTRIBUTION DES POINTS		
			ERREUR DE PARCOURS Pénalité : 1 Faute = 2 Points	CHUTES		DEROBADE AU MEME OBSTACLE	ARRET ENTRE LES OBSTACLES	VITESSE INSUFFISANTE			DIFFERENCE AVEC LE MAXIMUM DE 30 POINTS	COTATION FINALE Coefficient : 20	
				CHEVAL Pénalité : 1 Faute = 5 Points	CAVALIER Pénalité : 1 Faute = 10 Points			PENALITES : 1 fois = 3 Points 2 fois = 6 Points 3 fois = Éliminé					TEMPS Longueur du parcours : 750 mètres
15	<b>C.-T.-L. Sylvan.</b>	Suède				3		2 m. 12 s.	3	6	6	14	280
16	<b>F.-L. Carr.</b>	E.-U.						1 m. 39 s. 3/5			8	12	240
17	<b>K.-W. Hervey.</b>	G.-Br.						1 m. 42 s. 3/5			8	12	240
18	<b>M. Artola.</b>	Fran.						1 m. 56 s. 3/5			8	12	240
19	<b>C. Stoffel.</b>	Suis.						1 m. 58 s.			8	12	240
20	<b>W. Fehr.</b>	Suis.						1 m. 50 s. 3/5			10	10	200
21	<b>Colenbrander.</b>	Holl.				3		1 m. 58 s. 3/5		3	11	9	180
22	<b>E. Bühler.</b>	Suis.						1 m. 35 s. 2/5			12	8	160
23	<b>J.-H.-F. Fallon.</b>	Belg.						1 m. 40 s. 3/5			14	6	120
24	<b>V.-D. Stoitcheff.</b>	Bulg.	2					2 m. 5 s.	2	4	14	6	120
25	<b>T. Komorowski.</b>	Polog.						1 m. 47 s.			16	4	80
26	<b>de Ribaupierre.</b>	Suis.						1 m. 54 s. 4/5			16	4	80
27	<b>K. Rostowo-Suski.</b>	Polog.				3		1 m. 50 s.		3	17	3	60
28	<b>J. Charous.</b>	T.-Slo.	2					1 m. 45 s. 4/5		2	18	2	40
29	<b>G.-P. de Kruffy.</b>	Holl.				3		1 m. 53 s. 3/5		3	19	1	20
30	<b>F. Tod.</b>	G.-Br.						1 m. 53 s.			22	2	40
31	<b>P. Bowdon-Smith.</b>	G.-Br.		5				2 m. 10 s. 4/5	2 1/2	7 1/2	29 1/2	9 1/2	190
32	<b>L. Nossent.</b>	Belg.		5		3		2 m. 34 s.	9	17	33	13	260

Non classé. — F. John (T.-Slo.).

Non partants. — J.-. Barry (E.-U.); M.-G. de Sartiges (Fran.) ; L.-C.-A. Ehrnrooth (Finl.) ; K.-G. Lekarsky (Bulg.) ; J. Lequio (Ital.) ; Le Vavasseur (Fran.) ; C.-G. Lewenhaupt (Suède); V.-L. Padgett (E.-U.) ; M. Pechman (T.-Slo.) ; L. Rigon (Fran.) ; F. Statecny (T.-Slo.).

# CLASSEMENT FINAL DU CHAMPIONNAT ÉQUESTRE

CLASSEMENT	NOMS DES CONCURRENTS	NATIONALITE	1 <sup>re</sup> Partie DRESSAGE		2 <sup>e</sup> Partie COURSE de FOND		3 <sup>e</sup> Partie SAUTS D'OBSTACLES		TOTAL DES POINTS	NOMS DES CHEVAUX	AGE DES CHEVAUX
			POINTS	Classem <sup>t</sup>	POINTS	Classem <sup>t</sup>	POINTS	Classem <sup>t</sup>			
1	A.-D.-C. Van der Voort Van Zyp.	Holl.	174	2	1402	2	400	1	1976	Silver-Piece	9
2	F. Kirkebjerg.	Dane.	164	9	1409 1/2	1	280	11	1853 1/2	Metoo	9
3	S. Doak.	E.-U.	156	15	1369 1/2	3	320	8	1845 1/2	Pathfinder	»
4	C.-F. Pahud de Mortanges.	Holl.	174	2	1334	4	320	10	1828	Johnnie-Walker	10
5	C. de Konig.	Suède	166	6	1284	7	280	14	1730	Bojan	10
6	B. de Fonblanque.	G.-Br.	133	31	1275 1/2	8	320	9	1728 1/2	Copper	»
6	B. de Brabandère.	Belg.	138	26	1190 1/2	11	400	4	1728 1/2	Modestie	9
<b>Non classés :</b>											
	F.-L. Carr.	E.-U.	154	17	1333	5	240	16	1727	Proctor	»
	C.-T.-L. Sylvan.	Suède	169	5	1229	10	280	15	1678	Anita	12
	K. Rommel.	Polog.	147	21	1161 1/2	12	340	6	1648 1/2	Krechowiak	9
	A. Lombardi.	Ital.	134 1/2	29	1077 1/2	14	360	5	1572	Pimplo	12
	A. Alvisi.	Ital.	106	40	1030	18	400	2	1536	Capiligio	»
	G.-P. de Kruijff.	Holl.	170	4	1303 1/2	6	20	29	1493 1/2	Addio	9
	E. Bühler.	Suis.	156	15	1161 1/2	12	160	22	1477 1/2	Mikosch	10
	C. Stoffel.	Suis.	149	20	1077	15	240	19	1466	Kreuzritter	8
	J. Bonvalet.	Belg.	161 1/2	12	866 1/2	24	400	3	1428	Wepelghem	14
	E. di Pralormo.	Ital.	133	31	951 1/2	20	320	7	1404 1/2	Mountfélix	»
	W. Fehr.	Suis.	152 1/2	18	1042 1/2	16	200	20	1395	Prahlsans	8
	K.-W. Hervey.	G.-Br.	129	33	985	19	240	17	1354	Copper-Top	7
	G.-W. Hagelin.	Suède	165	8	890 1/2	23	280	12	1335 1/2	Varius	8
	J.-H.-F. Fallon.	Belg.	116	39	841	25	120	23	1077	Le Divorce	14
	F. Tod.	G.-Br.	127	35	895	22	40	30	982	Topsy	8
	K. Szosland.	Polog.	117	38	567 1/2	32	280	13	964 1/2	Hélusia	7
	K. Rostawo-Suski.	Polog.	136	27	762 1/2	28	60	27	958 1/2	Général	9
	Colenbrander.	Holl.	177	1	595 1/2	31	180	21	952 1/2	King of Herrts	11
	T. Komorowski.	Polog.	139 1/2	25	709 1/2	30	80	25	929	Amon	7
	L. Nossent.	Belg.	142	24	1042	17	260	32	924	Pirouette	9
	de Ribaupierre.	Suis.	100	43	724 1/2	29	80	26	904 1/2	Adel	»
	P. Bowdon-Smith.	G.-Br.	134 1/2	29	933 1/2	21	190	31	878	Gipsy	6
	M. Artola.	Fran.	135	28	362	37	240	18	737	Almas	12
	V.-D. Stoitcheff.	Bulg.	162 1/2	11	251	40	120	24	533 1/2	Vouitcho	8
	J. Charous.	T.-Sl.	99 1/2	44	220	41	40	28	359 1/2	Editor	9
<b>Ont abandonné :</b>											
	L.-G.-A. Ehrnrooth.	Finl.	156 1/2	14	502	34	»	»	»	Salomé	6
	G.-W. Lewenhaupt.	Suède	147	21	»	»	»	»	»	Canter	9
	K.-G. Lekarsky.	Bulg.	157	13	426 1/2	36	»	»	»	Voivoda	9
	L. Rigon.	Fran.	128	34	1270	9	»	»	»	Spahis	13
	J.-A. Barry.	T.-Sl.	126	36	500 1/2	35	»	»	»	Miss America	6
	F. Statecny.	E.-U.	143	23	359	38	»	»	»	Extérieur	10
	C.-M.-G. de Sartiges.	Fran.	164	9	790 1/2	27	»	»	»	Psyché	9
	M. Pechman.	T.-Sl.	103	42	3	»	»	»	»	Coire	6
	F. John.	T.-Sl.	105	41	814 1/2	26	»	»	»	Arabe	13
	Le Vavasseur.	Fran.	166	6	507 1/2	33	»	»	»	Kurde	13
	T. Lequio.	Ital.	121 1/2	37	3	»	»	»	»	Torena	10
	V.-L. Padgett.	E.-U.	150 1/2	19	262 1/2	39	»	»	»	Brown-Boy	»

Non partants : O. Feddersen, (Dane.) ; V. Forssell, (Finl.); W.-E. Johansen (Norv.).



# ÉPREUVE N° 50

## CHAMPIONNAT ÉQUESTRE

Epreuve par Equipes

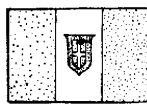
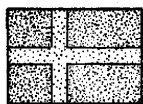
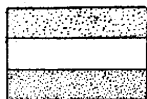

1<sup>re</sup> HOLLANDE

2<sup>e</sup> SUEDE

3<sup>e</sup> ITALIE

### CONSIDÉRATIONS GÉNÉRALES

Le championnat équestre par équipes n'a pas donné lieu à une épreuve supplémentaire et son

## LISTE DES ENGAGÉS

	Engagés	Participants
Nations .....	10	10
Individuels .....	40	40

**Belgique.** — Equipe classée 5<sup>e</sup>: J. BONVALET, 32 ans, classé 13<sup>e</sup>. — B. DE BRABANDERE, 30 ans, classé 5<sup>e</sup>. — J.-H.-F. FALLON, 27 ans, classé 18<sup>e</sup>. — L. NOSSENT, 28 ans, N. Cl.

**Etats-Unis.** — Equipe non classée: J.-A. BARRY, 44 ans, a abandonné. — F.-L. CARR, 31 ans, N. Cl. — S. DOAK, 38 ans, N. Cl. — V.-L. PADGETT, 30 ans, a abandonné.

**France.** — Equipe non classée: M. ARTOLA, 42 ans, N. Cl. — C.-M.-G. DE SARTIGES, 36 ans, a abandonné. — LE VAVASSEUR, 32 ans, a abandonné. — L. RIGON, 39 ans, a abandonné.

**Grande-Bretagne.** — Equipe classée 6<sup>e</sup>: P. BOWDON-SMITH, 33 ans, N. Cl. — B. DE FONBLANQUE, 29 ans, classé 4<sup>e</sup>. — K.-W. HERVEY, 16 ans, classé 16<sup>e</sup>. — F. TOD, 26 ans, classé 19<sup>e</sup>.

Hollande. — Equipe champion olympique : COLEN-

classé 17<sup>e</sup>. — G.-W. LEWENHAUPT, 40 ans, a abandonné — C.-T.-L. SYLVAN, 29 ans, classé 6<sup>e</sup>.

**Suisse.** — Equipe classée 4<sup>e</sup>: E. BUHLER, 31 ans, classé II<sup>e</sup>. — DE RIBAUPIERRE, N. Cl. — W. FEHR, 39 ans, classé 15<sup>e</sup>. — C. STOFFEL, 31 ans, classé 12<sup>e</sup>.

**Tchécoslovaquie.** — Equipe non classée: J. CHAROUS, N. Cl. — F. JOHN, éliminé. — M. PECHMAS, 31 ans, a abandonné — F. STAVECNY, 24 ans, a abandonné.

### Classement des Concurrents d'après le classement individuel de l'épreuve N° 49

1 <sup>er</sup> A.-D.-C. VAN DEN VOORT VAN ZYP (Holl.) .....	1976 points.
2 <sup>e</sup> C.-F. PAHUD DE MORTANGES (Holl.) .....	1828 points
3 <sup>e</sup> C. DE KONIG (Suède) .....	1730 points.

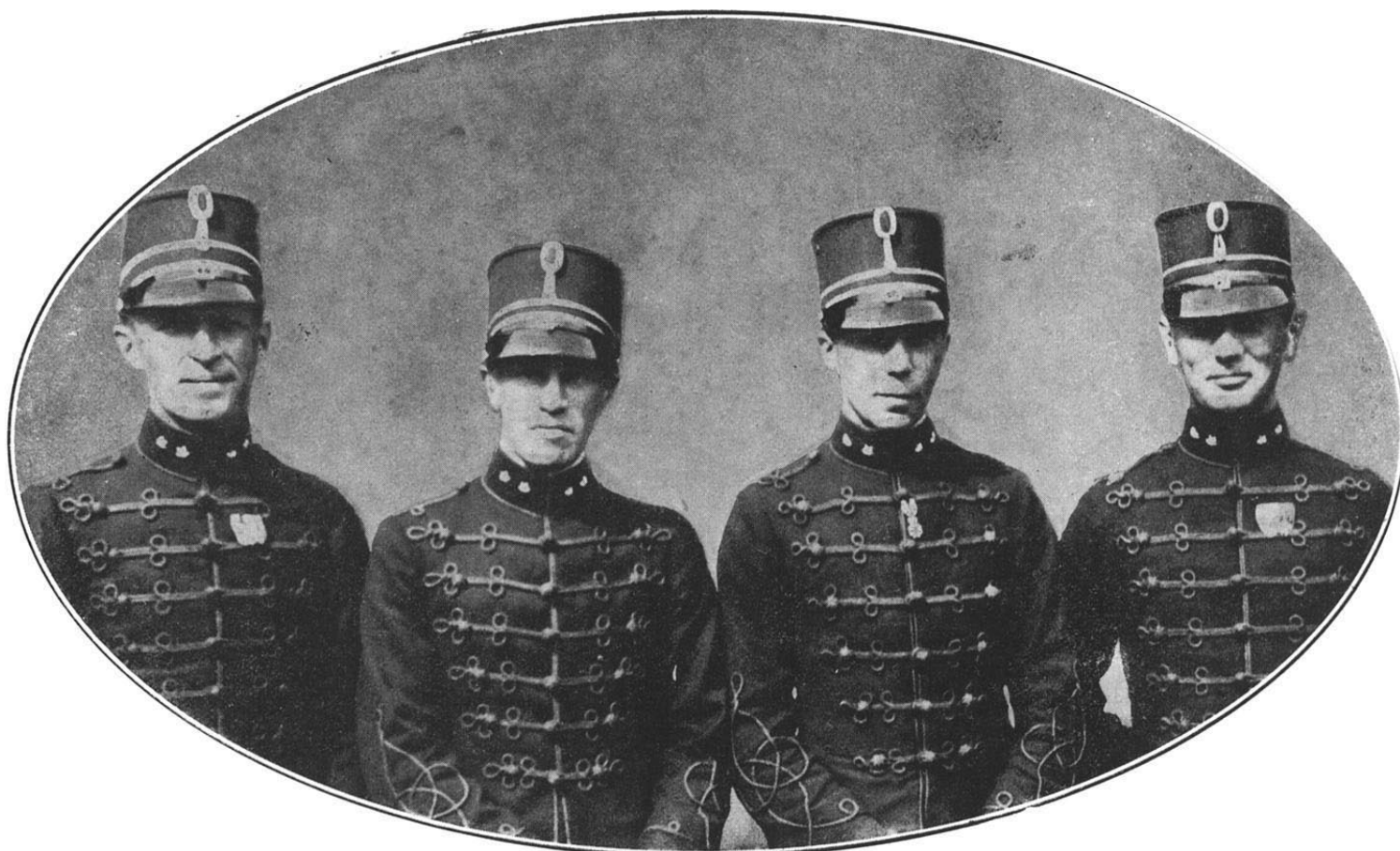

L'EQUIPE DE HOLLANDE. — De gauche à droite: A.-D.-C.- VAN DER VOORT VAN ZYP, G.-P. DE KRUYFF, COLENBRANDER, C.-F. PAHUD DE MORTANGES.

classement fut établi d'après les résultats de l'épreuve individuelle.

Le nombre maximum d'engagements était de 4 par pays, 3 comptant pour le classement de chaque équipe.

La liste des engagements et les résultats du championnat équestre individuel établissent que sur les 14 nations engagées, 10 étaient en mesure de prendre part au championnat par équipes: Belgique, Etats-Unis, France, Grande-Bretagne, Hollande, Italie, Pologne, Suède, Suisse et Tchécoslovaquie. Ces dix nations y participèrent, mais sept seulement ont vu leurs trois équipiers terminer la course.

BRANDER, N. Cl. — G.-P. DE KRUYFF, 34 ans, classé 10<sup>e</sup>. — C.-F. PAHUD DE MORTANGES, 28 ans, classé 2<sup>e</sup>. — A.-D.-C. VAN DER VOORT VAN ZYP, 32 ans, classé 1<sup>er</sup>.

**Italie.** — Equipe classée 3<sup>e</sup>: A. ALVISI, 37 ans, classé 9<sup>e</sup>. — E. DI PRALORMO, classé 4<sup>e</sup>. — T. LEQUIO, 31 ans, a abandonné. — A. LOMBARDI, 31 ans, classé 8<sup>e</sup>.

**Pologne.** — Equipe non classée: T. KOMOROWSKI, 31 ans, N. Cl. — K. ROMMEL, 36 ans, classé 7<sup>e</sup>. — K. ROSTOWO-SUSKI, 33 ans, classé 21<sup>e</sup>. — K. SZOSLAND, 33 ans, classé 20<sup>e</sup>.

**Suède.** — Equipe classée 2<sup>e</sup>: C. DE KONIG, 39 ans, classé 3<sup>e</sup>. — G.-W. HAGELIN, 27 ans,

4 <sup>e</sup> B. DE FONBLANQUE (G.-Br.) .....	1728 points 1/2.
5 <sup>e</sup> B. DE BRABANDERE (Belg.) .....	1728 points 1/2.
6 <sup>e</sup> C.-T.-L. SYLVAN (Suède) . . . . .	1678 points.
7 <sup>e</sup> K. ROMMEL (Polog.) .....	1648 points 1/2.
8 <sup>e</sup> A. LOMBARDI (Ital.) .....	1572 points.
9 <sup>e</sup> A. ALVISI (Ital.) .....	1536 points.
10 <sup>e</sup> G.-P. DE KRUYFF (Holl.) . . . . .	1493 points 1/2.
11 <sup>e</sup> E. BUHLER (Suis.) .....	1477 points 1/2.
12 <sup>e</sup> C. STOFFEL (Suis.) .....	1466 points.
13 <sup>e</sup> J. BONVALET (Belg.) . . . . .	1428 points.
14 <sup>e</sup> E. DI PRALORMO (Ital.) . . . . .	1404 points 1/2.
15 <sup>e</sup> W. FEHR (Suis.) .....	395 points.

# LE CHAMPIONNAT ÉQUESTRE

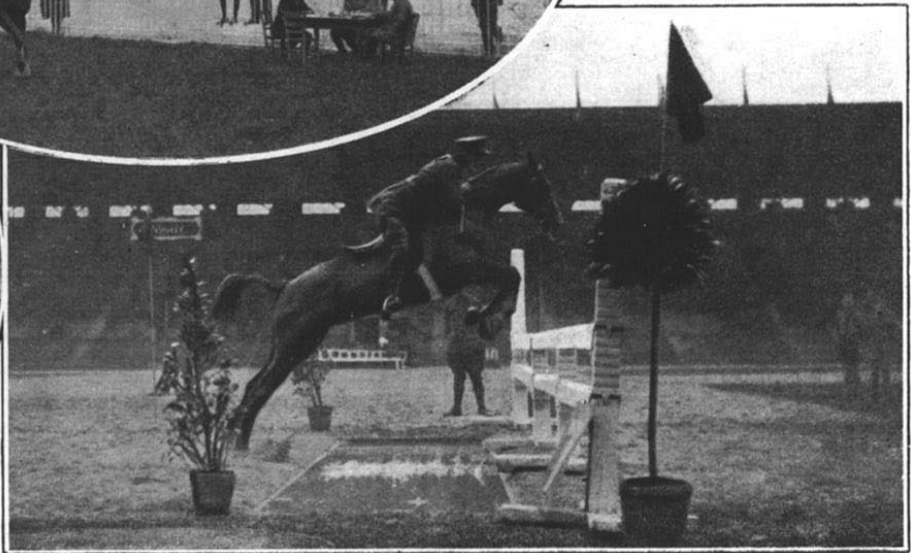
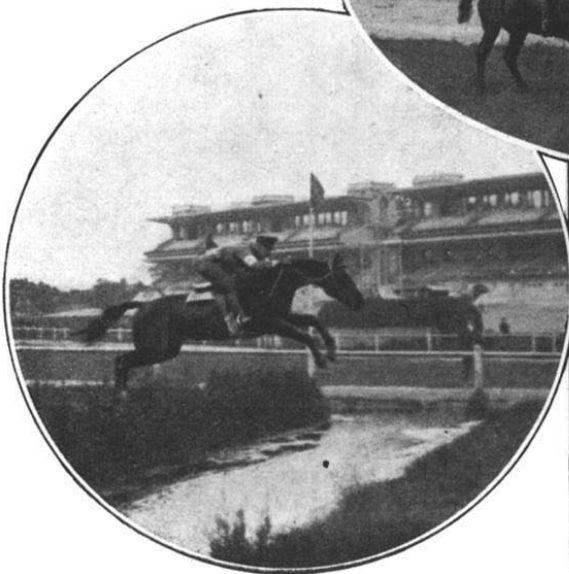
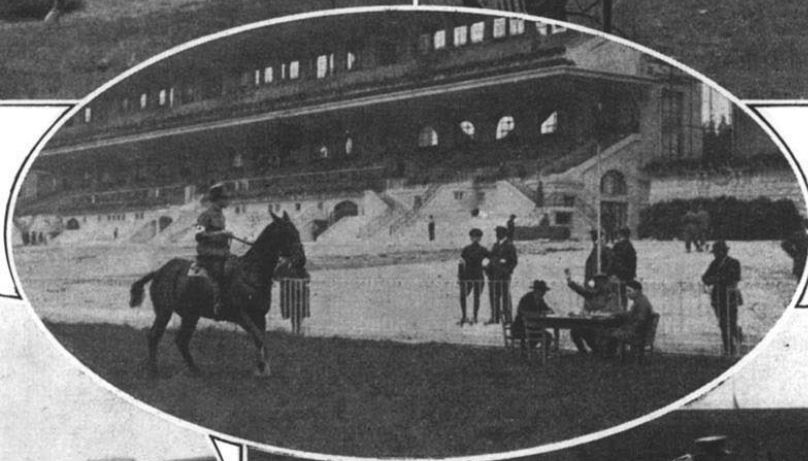
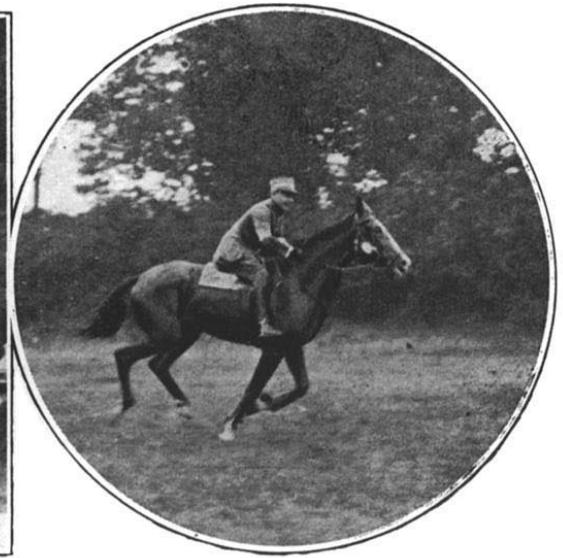
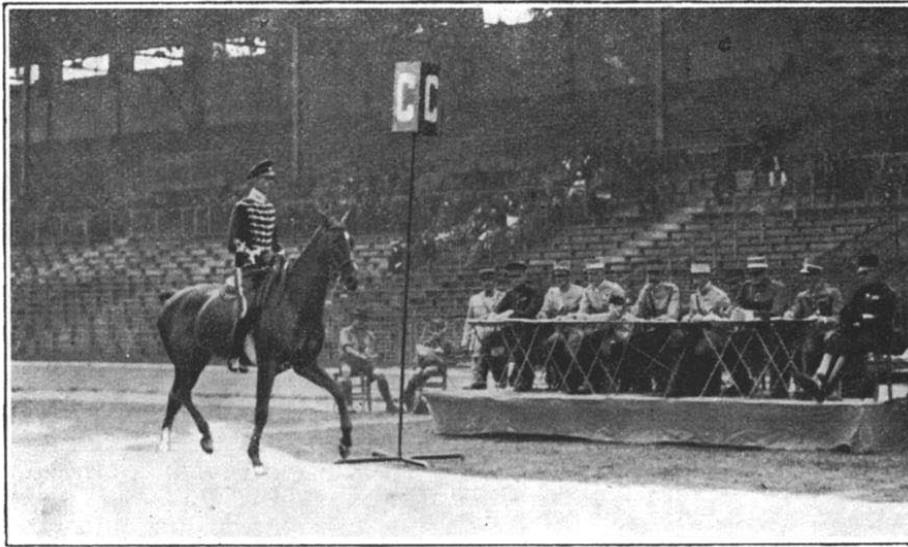

## LES DERNIERES PHASES DU CHAMPIONNAT EQUESTRE.

I. Une présentation dans l'épreuve de Dressage au Stade Olympique de Colombes. — 2. A. Saint-Cloud, pendant l'épreuve de fond. — 3. Un passage dans le parcours du Cross-Country à Villacoublay. — 4. L'arrivée du parcours de Cross-Country. — 5. Le départ du parcours de Steeple-Chase à Auteuil. — 6. Le saut de la rivière du huit à Auteuil. — 7. Le saut d'un fossé, suivi d'une barrière dans le parcours d'obstacles au Stade Olympique de Colombes.

# LE CHAMPIONNAT ÉQUESTRE & LE CONCOURS DE DRESSAGE



F. KIRKEBJERG, classé 2<sup>e</sup> du  
Championnat Equestre  
franchissant le mur sur  
METOO



A.-D.-C VAN DER VOORT VAN ZYP,  
vainqueur du Championnat  
Equestre, sautant la porte  
de jardin sur  
SILVER-PIECE.



S. DOAK, sur PATHFINDER,  
classé 3<sup>e</sup> du Championnat Equestre.



B. SANDSTROM,  
classé 2<sup>e</sup> du Concours Individuel de Dressage,  
sur SABEL.

X. LESAGE,  
classé 3<sup>e</sup> du Concours Individuel de Dressage,  
sur PLUMEROL.

- 16° K.-W. HERVEY (G.-Br.) . . . 1354 points.
- 17° G.-W. HAGELIN (Suède) . . 1335 points 1/2.
- 18° J.-H.-F. FALLON (Belg.) . . 1077 points.
- 19° F. TOD (G.-Br.) . . . . . 982 points.
- 20° K. SZOSLAND (Polog.) . . . 964 points 1/2.
- 21° K. ROSTOWO-SUSKI (Pol.) 958 points 1/2.

**Non classés.** — S. DOAK, E.-U. — F.-L. CARR, E.-U. — COLENBRANDER, Holl. — T. KOMOROWSKI, Polog. — L. NOSSENT, Belg. — DE RIBAUPIERRE, Suis. — P. BOWDON-SMITH, G.-Br. — M. ARTOLA, Fran. — J. CHAROUS, T.-S1.

**Ont abandonné.** — G.-W. LEWENHAUPT, Suède. — L. RIGON, Fran. — J.-A. BARRY, E.-U. — F. STATECNY, T.-S1. — C.-M.-G. DE SARTIGES, Fran. — M. PECHMAN, T.-S1. — LE VAVASSEUR, Fran. — T. LEQUIO, Ital. — V.-L. PADGETT, E.-U. — F. JOHN, T.-S1.

### CLASSEMENT DES ÉQUIPES

1<sup>re</sup> HOLLANDE : 5297 points 1/2 (1<sup>er</sup> A.-D.-C. VAN DER VOORT VAN ZYP: 1976 p. ; 2<sup>e</sup> C.-F. PAHUD DE MORTANGES: 1828 p.; 10<sup>e</sup> G.-P. DE KRUYFF: 1493 p. 1/2).

2<sup>e</sup> SUEDE : 4743 points 1/2 (3<sup>e</sup> C DE KONIG : 1730 p.; 6<sup>e</sup> C.-T.-L. SYLVAN: 1678 p.; 17<sup>e</sup> G.-W. HAGELIN: 1335 p. 1/2).

3<sup>e</sup> ITALIE: 4512 points 1/2 (8<sup>e</sup> A. LOMBARDI : 1572 p.; 9<sup>e</sup> A. ALVISI: 1536 p.; 14<sup>e</sup> E. DI PRA-LORMO : 1404 p. 1/2).

4<sup>e</sup> SUISSE : 4338 points 1/2 (11<sup>e</sup> E. BUHLER : 1477 p. 1/2; 12<sup>e</sup> C. STOFFEL: 1466 p. ; 15<sup>e</sup> W. FEHR: 1395 p.).

5<sup>e</sup> BELGIQUE: 4233 points 1/2 (5<sup>e</sup> B. DE BRABANDERE: 1728 p. 1/2; 13<sup>e</sup> J. BONVALET: 1428 p.; 18<sup>e</sup> J.-M.-F. FALLON : 1077 p.).

6<sup>e</sup> GRANDE-BRETAGNE: 4064 points 1/2 (4<sup>e</sup> B. DE FONBLANQUE: 1728 p. 1/2 ; 16<sup>e</sup> K.-W. HERVEY: 1354 p. ; 19<sup>e</sup> F. TOD: 982 p.).

**Non classés.** — 7<sup>e</sup> POLOGNE, 3571 p. 1/2 (7<sup>e</sup> K. ROMMEL, 1648 p. 1/2; 20<sup>e</sup> K. SZOSLAND, 961 p. 1/2; 21<sup>e</sup> ROSTOWO-SUSKI, 958 p. 1/2).

**Ont abandonné,** — ETATS-UNIS, FRANCE, TCHECOSLOVAQUIE.

### CLASSEMENT DES NATIONS

1<sup>re</sup> HOLLANDE: 10 points (Équipe classée 1<sup>re</sup>).

2<sup>e</sup> SUEDE: 5 points (équipe classée 2<sup>e</sup>).

3<sup>e</sup> ITALIE: 4 points (équipe classée 3<sup>e</sup>).

4<sup>e</sup> SUISSE: 3 points (équipe classée 4<sup>e</sup>).

5<sup>e</sup> BELGIQUE: 2 points (équipe classée 5<sup>e</sup>).

6<sup>e</sup> GRANDE-BRETAGNE: 1 point (équipe classée 6<sup>e</sup>).

### LES VAINQUEURS OLYMPIQUES

Cette épreuve ne figure pas au programme des Jeux antérieurs à 1912.

1912 STOCKHOLM, SUEDE (NORLANDER, ALDERCREUTZ, CASPARSSON).

1916 N'a pas eu lieu.

1920 ANVERS, SUEDE (DE MORNER, LUNDS-TROM, DE BRON).

1924 PARIS, HOLLANDE (A.-D.-C. VAN DER VOORT VAN ZYP, C.-F. PAHUD DE MORTANGES, G.-P. DE KRUYFF).

## ÉPREUVE N° 51

### CONCOURS DE DRESSAGE

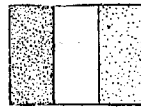
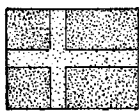
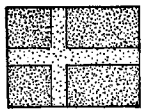

1<sup>er</sup> E. DE LINDER

Suède

2<sup>e</sup> B. SANDSTROM  
Suède

3<sup>e</sup> S. LESAGE  
France

### CONSIDÉRATIONS GÉNÉRALES

Vingt-sept chevaux appartenant à neuf nations différentes : Autriche, Belgique, Bulgarie, France, Hollande, Suède, Suisse, Tchécoslovaquie, Yougoslavie, prirent part au concours de dressage et ce fut un régal pour les amateurs d'admirer ces



E. DE LINDER

splendides animaux, tous d'un modèle impeccable, et mis (( au bouton )).

Les trois premiers cavaliers classés, le Général LINDER, Lieutenant SANDSTROM, Capitaine LESAGE, firent une présentation irréprochable et seule, la façon précise, rigide et automatique de juger, qui consiste à attribuer un nombre de points détermine d'avance pour chaque mouvement, permet de les départager et de pénaliser les petites imperfections d'exécution que l'œil exercé de cinq juges compétents ne laissa pas échapper.

Une fois de plus, les Suédois, très en progrès, affirmèrent la sûreté de leur méthode qui procède à la fois de l'Ecole de Hanovre et de l'Ecole de Saumur.

Leurs chevaux, plus en avant qu'autrefois, sont toujours extrêmement calmes et attentifs. Rassemblés, ils ne donnent plus l'impression d'être en arrière de la main. La tête reste perpendiculaire au sol; il n'y a plus d'exagération dans le pli de l'encolure. Les cavaliers ont maintenant les jambes bien placées; les talons sont descendus et ne vont plus chercher les flancs du cheval, l'assiette est en avant; le rein n'est plus creux, mais reste droit, souple et sans raideur. Quelle différence avec 1912!

### RÈGLEMENT DU CONCOURS

Chaque cavalier devra exécuter individuellement en entier et dans l'ordre prescrit, le travail indiqué ci-après. Tout mouvement omis sera pénalisé con-

formément au tableau établi et le Jury en exigera l'exécution à la fin de la reprise. Toutefois, le Jury se réserve le droit d'intervir l'ordre des différentes phases du travail.

Chaque concurrent disposera de 10 minutes pour l'exécution de la reprise prescrite. Les 10 minutes commencent à compter immédiatement après le salut au Jury. Tout mouvement non exécuté en fin de reprise faute de temps sera pénalisé comme il est déjà indiqué.

Le terrain de l'épreuve aura, en principe, une longueur de 60 mètres sur 20 mètres de large. La ligne du milieu et le point milieu seront marqués d'une façon apparente.

Si les circonstances l'exigent, l'épreuve de dressage aura lieu dans un manège.

Sous aucun prétexte, il ne pourra être fait usage du terrain du concours avant l'épreuve.

Le pointage sera fait sur 300 points et les notes seront données conformément au tableau établi.

Si deux ou plusieurs concurrents sont classés ex-æquo, le Jury les départagera en leur faisant refaire un ou deux mouvements de la reprise.

Il a été décidé, au Congrès de Lausanne, que dans cette épreuve, comme dans celle de dressage du Championnat, le président recueillerait, après chaque présentation, les notes des juges et qu'en cas d'écart trop grand (3 points) il demanderait de suite la cause motivant cette différence d'appréciation.

### TRAVAIL A EXECUTER

#### POUR L'ÉPREUVE DE DRESSAGE

Entrée au galop, face au Jury, arrêt, immobilité, salut (fig. 1).

A) **Travail au pas.** — Rompre au pas libre. rênes longues, à main droite.

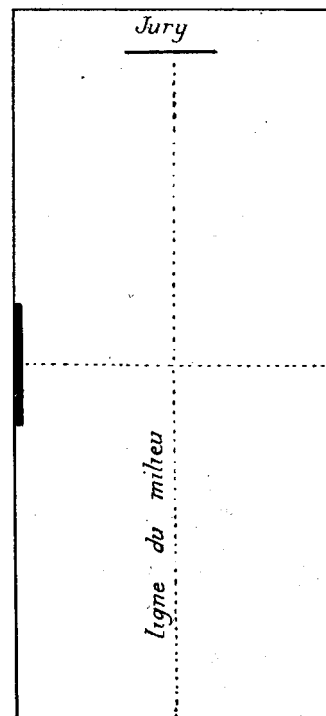

Fig. 1.

A l'extrémité du manège, doubler sur la ligne du milieu face au Jury, pas rassemblé.

Après quelques pas, faire demi-tour à droite (fig. 11, a) sur les hanches et reprendre au pas la ligne du milieu, marcher quelques pas, puis demi-tour à gauche (fig. 11, b) sur les hanches et partir au trot ralenti.

B) **Travail au trot.** — Allonger et ralentir le trot sur un tour et demi de manège, en passant rapidement du trot ralenti au trot allongé et inversement.

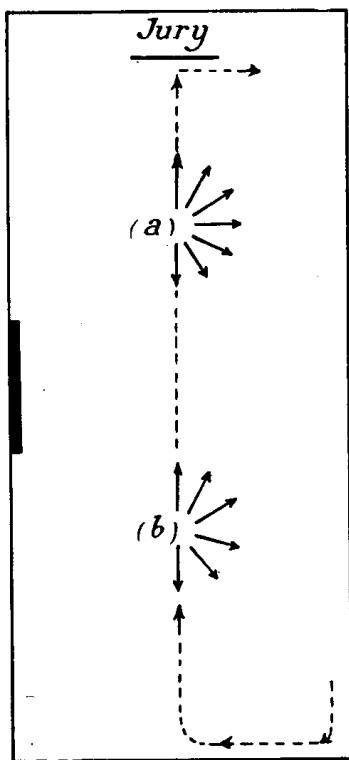

Fig. II.

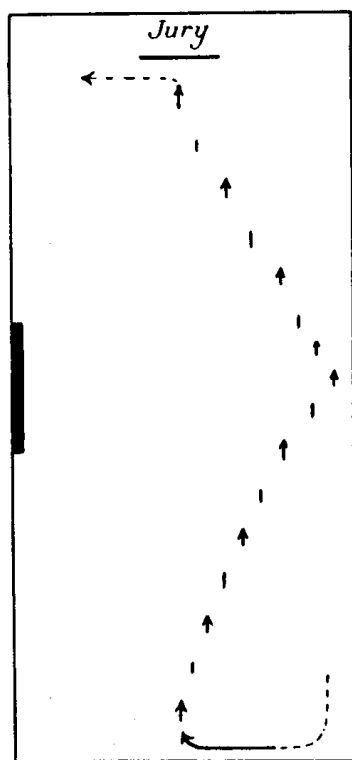

Fig. III

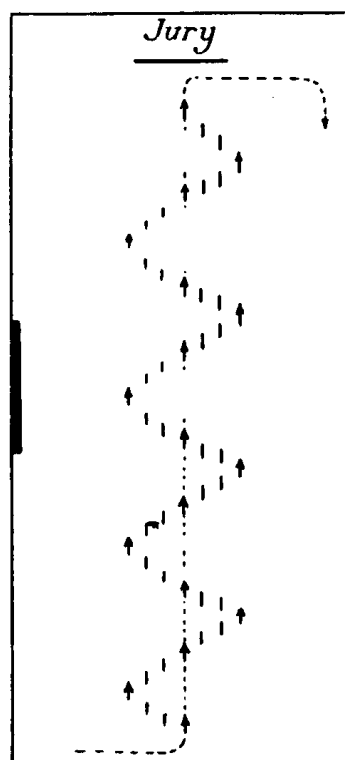

Fig. IV.

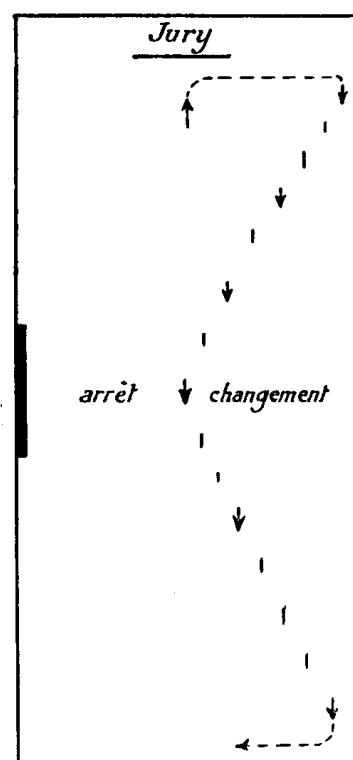

Fig. V.

Prendre la ligne du milieu face au Jury et appuyer à droite du commencement de cette ligne au milieu du grand côté, et puis à gauche de ce point à l'autre extrémité de cette ligne (fig. 111).

Piste à gauche. Trot enlevé sur la longueur d'un grand côté. Reprendre la ligne du milieu face au Jury et appuyer de part et d'autre de cette ligne (fig. IV).

Piste à droite. Arrêt sur le petit côté, immobilité, trot ralenti.

C) **Travail au galop.** — Tracer une piste intérieure à 2 mètres du mur (1). Partir au galop alternativement sur l'un et l'autre pied, du trot, du pas, de l'arrêt, du reculer, chaque départ devant être exécuté à hauteur du milieu du grand côté.

Décrire un grand cercle à main droite au milieu du manège, galop sur le pied droit, changement de main dans le cercle et galop à faux, changement de pied; changement de main dans le cercle et galop à faux, changement de pied.

Doubler vers le Jury sur la ligne du milieu, arrêt, immobilité, reculer; départ au galop à droite piste à droite, contre-changement de main en appuyant, arrêt et immobilité au point de changement de direction, repartir au galop sur le pied gauche en appuyant à gauche, passer le coin au galop à faux (fig. v), changer de pied au milieu du petit côté.

La serpentine au galop juste avec changement de pied à chaque boucle (point milieu).

La serpentine au galop à faux avec changement de pied à chaque boucle (fig. VI). Piste à droite ou à gauche. Allonger et ralentir le galop, arrêt, reculer, reprendre le galop allongé passer au galop ralenti, prendre la ligne du milieu face au Jury et appuyer de part et d'autre de cette ligne avec changement de pied à chaque changement d'appuyer (l'appuyer sera de six foulées, le premier et dernier de trois) — (voir fig. IV). Piste à droite. Doubler vers le milieu du grand côté, arrêt, immobilité, reculer, galop à gauche, piste à gauche. Sur des lignes droites, changements de pied aux quatre, trois, deux temps et au temps. Passer au pas, les rênes longues. Arrêt sur la ligne du milieu. Salut.

Les mouvements de haute école: le passage, le piaffer, le pas espagnol, etc., ne peuvent pas être présentés.

Le Congrès de la Fédération Internationale des Sports Equestres, qui s'est réuni le 19 janvier 1924 à Paris, a décidé que chaque changement de pied rapproché devra être fait sur toute la longueur d'un grand côté:

Aux quatre temps: 2 à droite — 2 à gauche.

Aux trois temps: 3 à droite — 3 à gauche.

Aux deux temps: 4 à droite — 4 à gauche.

Au temps: 8 à droite — 8 à gauche.

Le Congrès a, en outre, décidé que le temps accordé pour faire la reprise serait augmenté de trente secondes, et que chaque candidat aurait dix minutes trente secondes pour exécuter son travail.

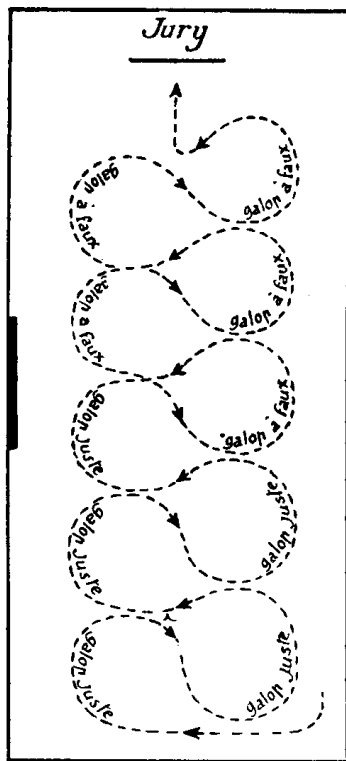

Fig. VI.

## LISTE DES ENGAGÉS

	Engagés	Participants
Nations .....	9	9
Individuels .....	27	24

**Autriche.** — F. HIEFFER: N. Part. — A. VON PONGRACZ: 49 ans. N. Cl. — VON SKULLIC-VICH: 35 ans. N. Cl.

**Belgique.** — R. DELRUE: 36 ans. N. Cl. — G. SERLEZ: 36 ans. N. Cl. — J.-H.-L. STEVENART: 34 ans. N. Cl.

**Bulgarie.** — K.-G. LEKARSKY: N. Part. — V.-D. STOITCHEFF: 32 ans. N. Cl.

**France.** — A. BOURCIER: 45 ans. N. Cl. — X. LESAGE: 39 ans, classé 3°. — L. PAILLARD SAINT-FORT: 45 ans. N. Cl. — R. WALLON: 38 ans. N. Cl.

**Hollande.** — J. KNEL: N. Part. — J.-H. VAN REEDE: 46 ans. N. Cl.

**Suède.** — V. DE ANKARCRONA: 28 ans, classé 5°. — F.-W. DE ESSEN: 45 ans, classé 4°. — E. DE LINDER, 56 ans: champion olympique. — B. SANDSTROM: 37 ans, classé 2°.

**Suisse.** — A. CH. MERCIER: 46 ans. N. Cl. — C.-A. SCHLUMBERGER: 31 ans. N. Cl. — W. STUBER: 24 ans. N. Cl. — H. VON DER WEID: 31 ans. N. Cl.

**Tchécoslovaquie.** — F. DONDA: 34 ans. N. Cl. — J. HANF: 36 ans. N. Cl. — O. SCHONIGER: 35 ans. N. Cl. — E. THIEL: 41 ans, classé 6°.

**Yougoslavie.** — V. SEUNIG: 37 ans. N. Cl.

## CLASSEMENT DES NATIONS

1<sup>re</sup> SUEDE: 20 points (1<sup>re</sup> E. DE LINDER: 10 p.; 2<sup>e</sup> B. SANDSTROM: 5 p.; 4<sup>e</sup> F.-W. DE ESSEN: 3 p.; 5<sup>e</sup> V. DE ANKARCRONA: 2 p.).

2<sup>e</sup> FRANCE: 4 points (3<sup>e</sup> X. LESAGE).

3<sup>e</sup> TCHECOSLOVAQUIE: 1 point (6<sup>e</sup> E. THIEL).

## LES VAINQUEURS OLYMPIQUES

Cette épreuve ne figurait pas au programme des Jeux antérieurs à 1920.

1920 ANVERS, LUNDBLAT (Suède)

1924 PARIS, E. DE LINDER (Suède).

(1) Cette distance de deux mètres du mur sera conservée pendant toute la durée du travail u galop.

# RÉSULTATS DU CONCOURS DE DRESSAGE --- ÉPREUVE N° 51

STADE DE COLOMBES — Vendredi 25 Juillet, Mat. et A. M. — Réunions N<sup>os</sup> 69 et 70

## TABLEAU DE CLASSEMENT DES CONCURRENTS

CLASSEMENT	NOMS DES CONCURRENTS	NATIONALITE	COTATION DES JUGES					TOTAL DES POINTS	NOTES MOYENNES	NOMS DES CHEVAUX	AGE des CHEVAUX
			Français	Hollandais	Suédois	Belge	Suisse				
1	<b>E. de Linder.</b>	Suède	283	278	277	272	272	1382	276,4	Piccolmini	11
2	<b>B. Sandstrom.</b>	Suède	279	279	277	274	270	1379	275,8	Sabel	10
3	<b>X. Lesage.</b>	Fran.	283	265	255	265	261	1329	265,8	Plumard	12
4	<b>F.-W. de Essen.</b>	Suède	256	261	267	256	260	1300	260	Zobel	10
5	<b>V. de Ankarcrona.</b>	Suède	239	267	255	250	272	1283	256,5	Corona	9
6	<b>E. Thiel.</b>	T.-Slo.	258	273	231	242	277	1281	256,2	Ex	8
	<b>Non classés :</b>										
	<b>R. Wallon.</b>	Fran.	258	244	235	236	243	1216	243,2	Magister	9
	<b>H. Von der Weid.</b>	Suis.	212	273	215	233	283	1216	243,2	Uhlard	11
	<b>G. Serlez.</b>	Belg.	238	242	245	244	241	1210	242	Chong	10
	<b>L. Paillard St-Fort.</b>	Fran.	256	236	220	226	247	1185	237	Roitelet VI	
	<b>F. Donda.</b>	T.-Slo.	251	254	228	206	241	1180	236	Elan	8
	<b>A. Von Pongracz.</b>	Autr.	246	243	216	218	248	1171	234,2	Aberta	11
	<b>J.-H.-L. Stevenart.</b>	Belg.	241	237	229	231	228	1166	233,2	Paillasse	13
	<b>J.-H. Van Reede.</b>	Holl.	220	262	202	210	266	1160	232	Slieve-Gallion	14
	<b>A. Bourcier.</b>	Fran.	258	205	231	241	205	1140	228	Valentin	9
	<b>A.-Ch. Mercier.</b>	Suis.	212	226	214	215	251	1118	223,6	Knabe	13
	<b>V.-D. Stoitcheff.</b>	Bulg.	213	258	197	191	242	1101	220,2	Pan	10
	<b>O. Schoniger.</b>	T.-Slo.	222	229	206	211	207	1075	215	Fefé	8
	<b>J. Hanf.</b>	T.-Slo.	213	235	193	193	233	1067	213,4	Élégant	6
	<b>W. Stuber.</b>	Suis.	191	229	196	203	212	1031	206,2	Queen-Mary	7
	<b>Ch.-A. Schlumberger.</b>	Suis.	177	206	190	171	203	947	189,4	Kincses	13
	<b>D. Von Skullic-Vich.</b>	Autr.	156	217	153	160	213	899	179,8	Shagyax	10
	<b>R. Delrue.</b>	Belg.	164	184	155	169	182	854	170,8	Kwango	11
	<b>V. Seunig.</b>	Y.-Sla.	179	175	152	149	183	838	167,6	Benita	9

# ÉPREUVE N° 52

## CONCOURS DE SAUTS D'OBSTACLES

PRIX DES NATIONS

(Epreuve Individuelle)

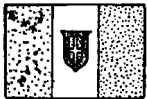
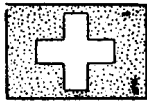

1<sup>er</sup> GEMUSENS  
Suisse

2<sup>e</sup> T. LEQUIO  
Italie

3<sup>e</sup> A. KROLIKIEWICZ  
Pologne

### CONSIDÉRATIONS GÉNÉRALES

Le Prix des Nations s'ouvrit avec quinze pays engagés : l'Autriche, la Belgique, l'Espagne, les Etats-Unis, la Finlande, la France, la Grande-Bretagne, la Hollande, l'Italie, la Norvège, la

Pologne, le Portugal, la Suède, la Suisse, la Tchécoslovaquie, mettant en lice 54 concurrents.

Les 16 obstacles, tous très gros et judicieusement disséminés sur la piste, ne permirent pas un seul parcours sans faute. Le premier classé fut le Lieutenant GEMUSENS, de l'armée suisse, qui, par sa victoire, assura à son pays la deuxième place dans le classement par équipe, les Suédois étant premiers.

Les Suisses récoltent aujourd'hui le fruit de leurs labeurs et des stages prolongés que font leurs instructeurs à l'école italienne de Torquinto.

### RÈGLEMENT DU CONCOURS

Les obstacles, au nombre maximum de 16, auront une hauteur minimum de 1 m. 25 et maximum de 1 m. 40. Ils auront un aspect solide; les obstacles en largeur ne dépasseront pas 4 mètres d'eau.

Le galop devra être franc et d'une vitesse de 400 mètres à la minute. Le chronomètre ne tiendra nullement compte des vitesses plus grandes; par contre les vitesses moindres seront pénalisées de 0,25 de point par seconde excédant le temps.

Les touchés, effleurés et déplacés n'entrent pas en ligne de compte.

Toutes les fautes seront traduites en points d'après le barème suivant:

Chute du cavalier seul. . . . . 1 faute = 10 p.  
Chute du cheval et du cavalier . . . . . 1 faute = 5 p.

1<sup>er</sup> arrêt, refus, dérobé. . . . . 1 faute = 3 p  
2<sup>e</sup> — — — — — 1 faute = 6 p  
3<sup>e</sup> — — — — — 1 faute = éliminé.

Obstacle renversé, eau à la rivière: de l'avant-main. . . . . 1 faute = 4 p  
de l'arrière-main. . . . . 1/2 faute = 2 p  
Erreur de parcours. . . . . 1/2 faute = 2 p.

Si, en sautant, le cavalier ou le cheval renverse le chandelier, l'oreille ou le drapeau délimitant l'obstacle, il sera compté un dérobé (1 faute) et le saut devra être recommencé aussitôt que l'obstacle aura été remis en place.

A un obstacle double ou triple, le juge doit marquer tous les résultats quels qu'ils soient.

Si un cheval s'arrête entre deux obstacles d'un double ou d'un triple, il doit reprendre entre les deux obstacles.

Dans les obstacles composés, tels que doubles barres, rivière ou fossé précédé ou suivi d'un autre obstacle, la faute la plus importante est seule comptée.

Si le cheval sort de la piste, il est éliminé.

La totalisation du nombre des arrêts, refus ou dérobés est comptée non seulement au même obstacle, mais encore sur l'ensemble du parcours. Exemple: un premier dérobé à la barre compte 3 points; un premier refus à la rivière compte 6 points; un premier dérobé au talus entraîne la mise hors concours.

Le barrage sur certains obstacles est obligatoire entre les nations classées ex-aequo pour l'obtention des prix. Il est interdit aux concurrents d'essayer les obstacles de la piste avant le concours; toutefois, la participation à un précédent concours n'est pas considérée comme essai des obstacles.

### PISTE DU CONCOURS DE SAUTS D'OBSTACLES (LONGUEUR : 1.060 M.)

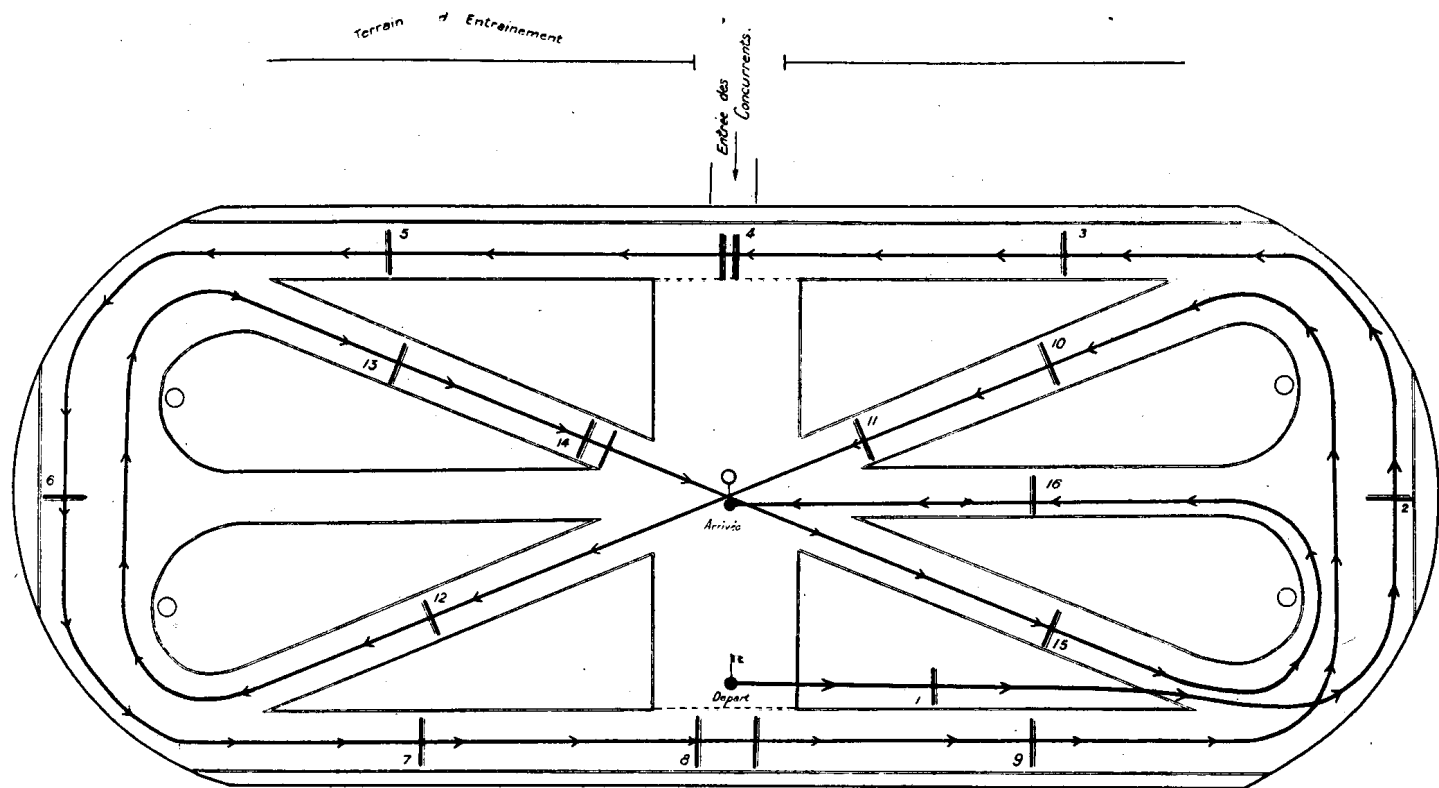

Tribune  
d'honneur

- |                             |                             |
|-----------------------------|-----------------------------|
| 1. Barrière de Champs.      | 9. Oxer.                    |
| 2. Talus avec barre.        | 10. Open-dich.              |
| 3. Stationnata.             | 11. Porte.                  |
| 4. Rivière.                 | 12. Brook.                  |
| 5. Talus de Pou.            | 13. Triple barre.           |
| 6. Mur.                     | 14. Double de barres.       |
| 7. Double barre avec fossé. | 15. Barrière dans un fossé. |
| 8. Passage de route.        | 16. Mur de Selzomaggiore.   |

36A Juin 1924

RÉPARTITION DES OBSTACLES AU STADE DE COLOMBES.

# LISTE DES ENGAGÉS

	Engagés	Participants
Nations .....	15	11
Individuels .....	54	43

**Autriche.** — T. RITTMEISTER. N. Part.  
**Belgique.** — J. BREULS: 25 ans. N. Cl. — N. LEROY: 36 ans. N. Cl. — G. MESMACKERS: 36 ans. N. Cl. — J. MISONNE: 32 ans. N. Cl.  
**Espagne.** — J. ALVAREZ DE BOHORQUES: 29 ans. N. Cl. — E. LOPEZ DE LETONA: 32 ans. N. Cl. — N. MARTINEZ-HOMBRE: 27 ans. N. Cl. — J. NAVARRO MORENES: 27 ans. N. Cl.  
**Etats-Unis.** — J.-A. BARRY: 44 ans. N. Cl. — F.-H. BONTECOU: 31 ans. N. Cl. — S. DOAK: 38 ans. N. Cl. — V.-L. PADGETT: 30 ans. N. Cl.  
**Finlande.** — V.-J.-R. FORSSEL, N. Part.  
**France.** — M. BIGNON: 33 ans. N. Cl. — T.-A. CARBON: 29 ans. N. Cl. — P. CLAVE: 42 ans. N. Cl. — H. DE ROYER: 48 ans. N. Cl.  
**Grande-Bretagne.** — P. BOWDEN-SMITH: 33 ans, classé 4°. — G. BROCKE, 40 ans: N. Cl. — C. BRUNKER: 26 ans, N. Cl. — HERVEY: N. Cl.

**Hollande.** — A.-T. COLENBRANDER: N. Part. — G.-P. DE KRUYFF: N. Part. — J.-M. DE RUY: N. Part. — F.-J.-J.-F.-M. VAN DER KROON: N. Part.

**Italie.** — A. ALVISI: 37 ans. N. Cl. — E. DI PRALORMO: 37 ans. N. Cl. (abandonné). — T. LEQUIO ans. Classé 2°. — L. VALLE: 39 ans.

**Norvège.** — K.-T. GYSLER: N. Part. — W.-E. JOHASSEN: N. Part. — P. MICHELET: N. Part. — A. WETTRE: N. Part.

**Pologne.** — K. ROMMEL: 36 ans, N. Cl. — Z. DZIADULSKI: 28 ans. N. Cl. — A. KROLIKIEWICZ: 30 ans. Classé 3°. — K. SZOSLAND: 33 ans. N. Cl.

**Portugal.** — A. BORGES D'ALMEIDA: 26 ans. Classé 5°. — L. CARDOSO DE MENEZES MAR GARIDE: 22 ans. N. Cl. — H. DE SOUZA MARTINS: 23 ans. N. Cl. — J. MOUZINHO D'ALBUQUERQUE: 38 ans. N. Cl.

**Suède.** — G. DE BRAUN: 38 ans. N. Cl. — A. LUNDSTROM: 34 ans. N. Cl. — A. STAHLER: 33 ans. N. Cl. — A. THELNING: 32 ans. Classé 6°

**Suisse.** — E. BUHLER: 31 ans. N. Cl. — GEMUSENS: champion olympique. — STUBER: N. Cl. — H. VON DER WEID: 31 ans. N. Cl.

**Tchécoslovaquie.** — O. BUCAR: 33 ans. N. Cl. — R. POPLER: 25 ans. N. Cl. — E. PRAT: N. Part. — J. RABAS: 26 ans. N. Cl.

# CLASSEMENT DES NATIONS

- 1° SUISSE: 10 points (1<sup>er</sup> GEMUSES).
- 2° ITALIE: 5 points (2<sup>e</sup> T. LEQUIO).
- 3° POLOGNE: 4 points (3<sup>e</sup> A. KROLIKIEWICZ).
- 4° GRANDE-BRETAGNE: 3 points (4<sup>e</sup> P. BOWDES-SMITH).
- 5° PORTUGAL: 2 points (5<sup>e</sup> A. BORGES D'ALMEIDA).
- 6° SUEDE: 1 point (6<sup>e</sup> A. THELNING).

# LES VAINQUEURS OLYMPIQUES

Cette épreuve ne figurait pas au programme des Jeux antérieurs à 1912.  
 1912 STOCKHOLM, J. CARIOU (France).  
 1916 N'a pas eu lieu.  
 1920 ANVERS, LEQUIO (Italie).  
 1924 PARIS, GEMUSENS (Suisse).

# CROQUIS DES OBSTACLES

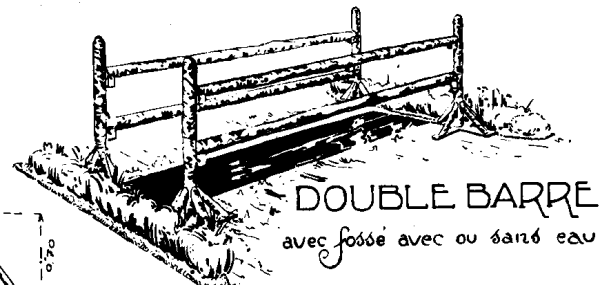
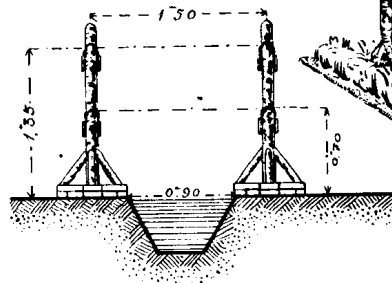
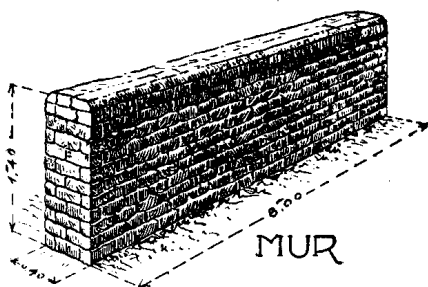
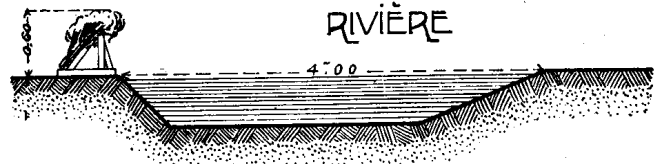
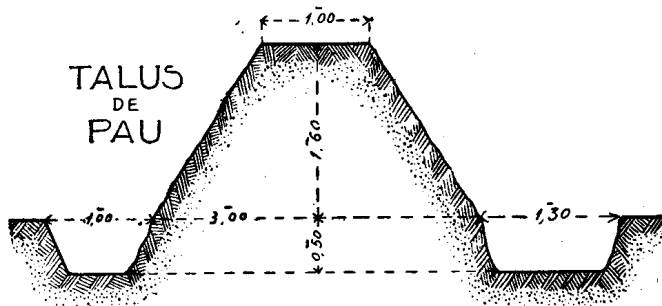
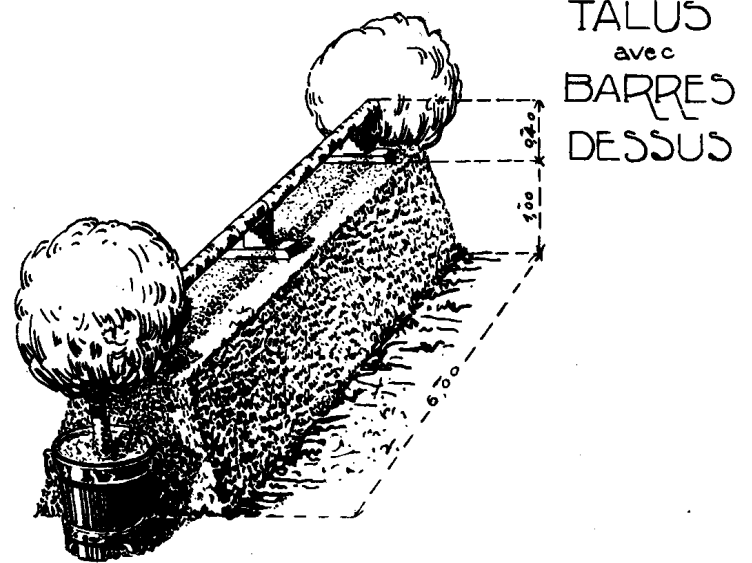
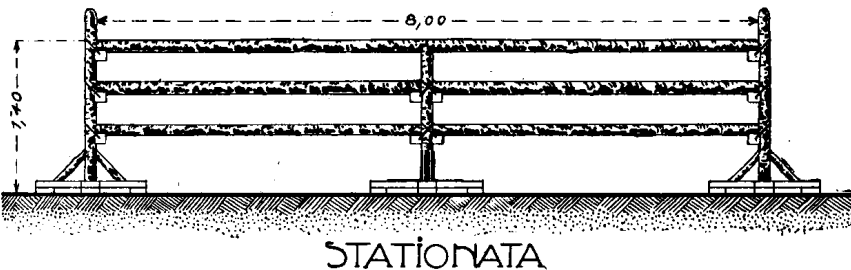
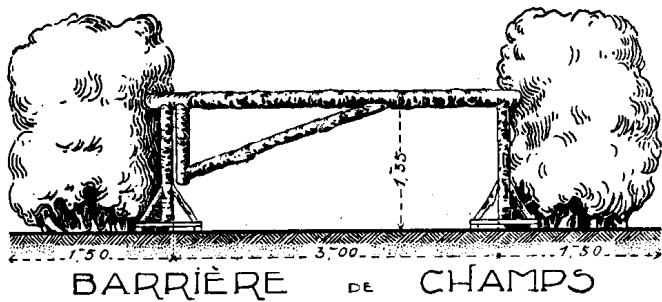



## LE CONCOURS DE SAUTS D'OBSTACLES (PRIX DES NATIONS)

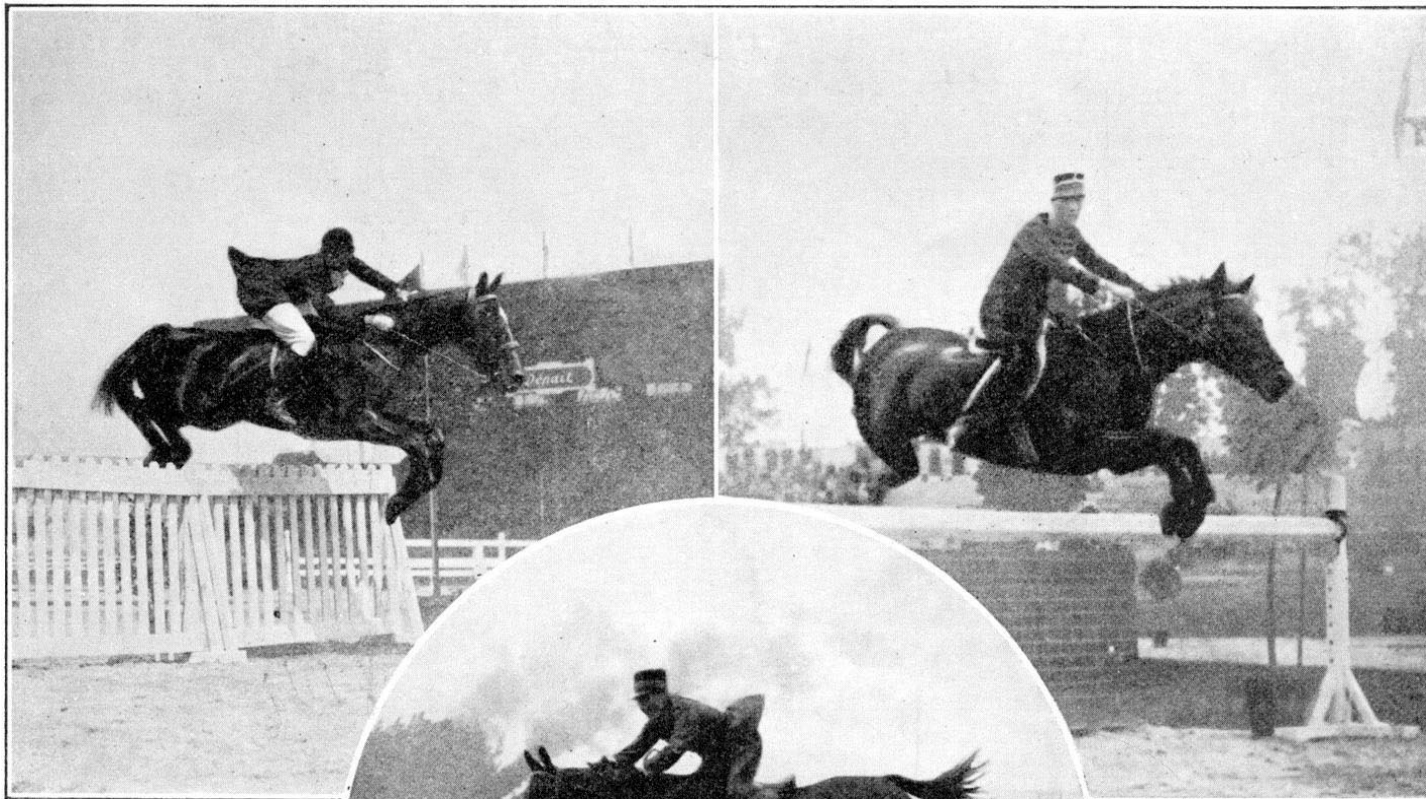

A. BORGES D'ALMEIDA  
classé cinquième,  
franchissant une clôture  
sur REGINALD.

A. THELNING  
classé sixième, sautant le mur  
sur LOKE.

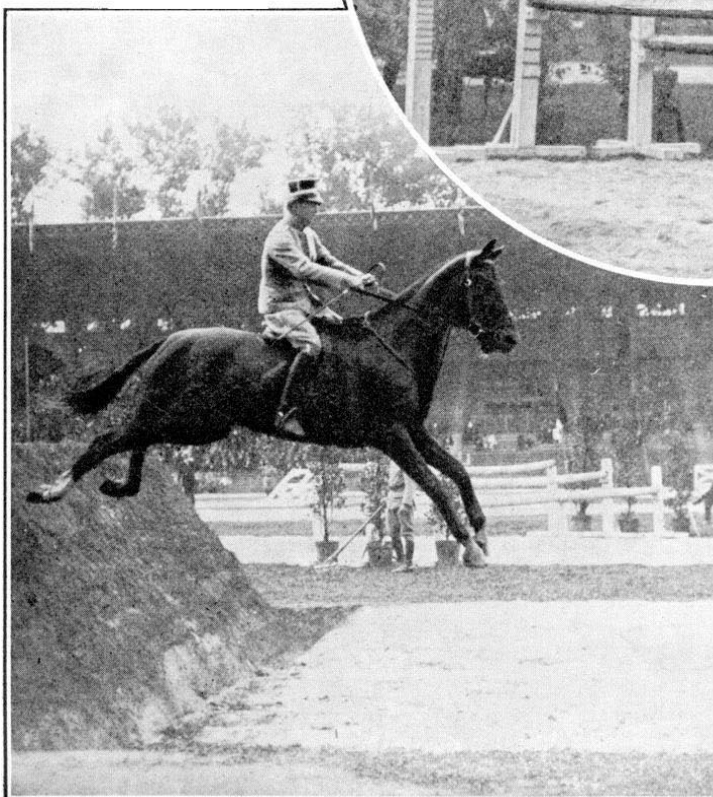

Le saut du talus, par A. STAHLÉ,  
classé septième,  
sur CECIL.



(Dans le Médaillon)  
GEMUSENS,  
le vainqueur du Concours de Sauts d'obstacles,  
franchissant la triple barre  
sur LUCETTE.

P. BOWDEN-SMITH,  
classé quatrième, sautant la triple barre  
sur ROZZER.

# CROQUIS DES OBSTACLES (SUITE)

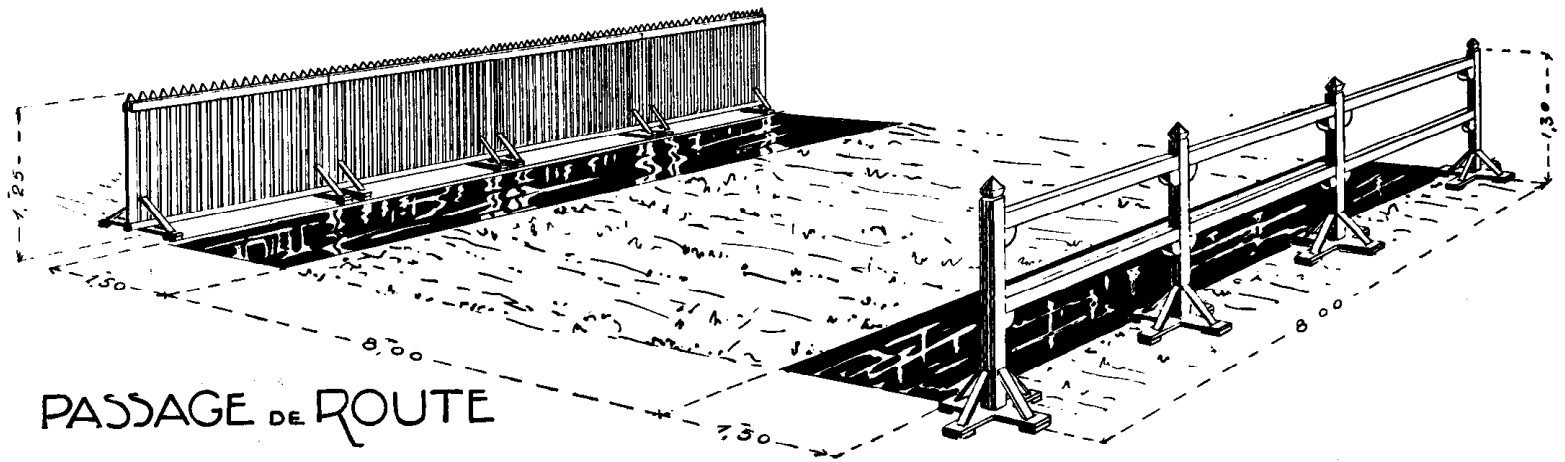

PASSAGE DE ROUTE

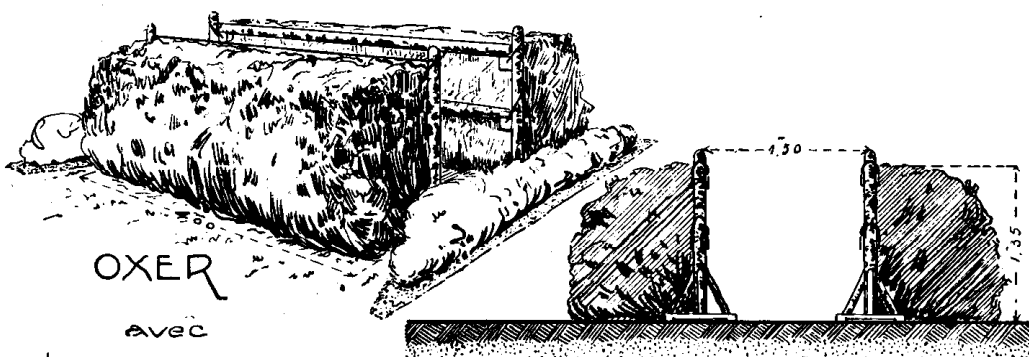

OXER  
AVEC  
HAIES EXTERIEURES

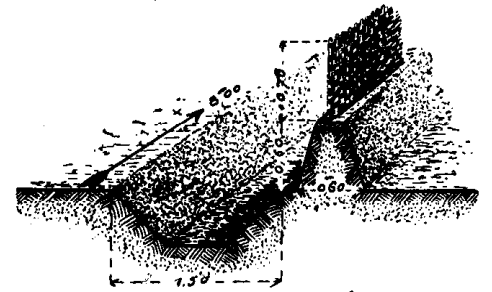

OPEN-DITCH

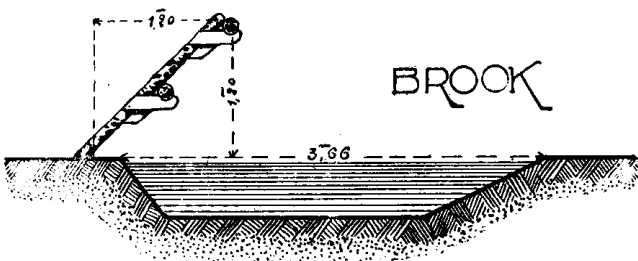

BROOK

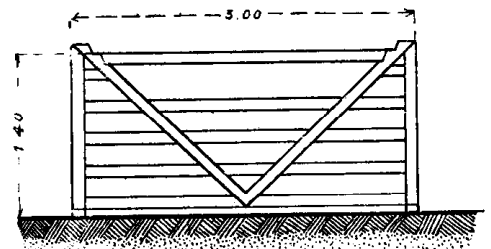

PORTE

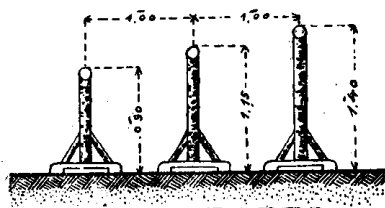

TRIPLE BARRE

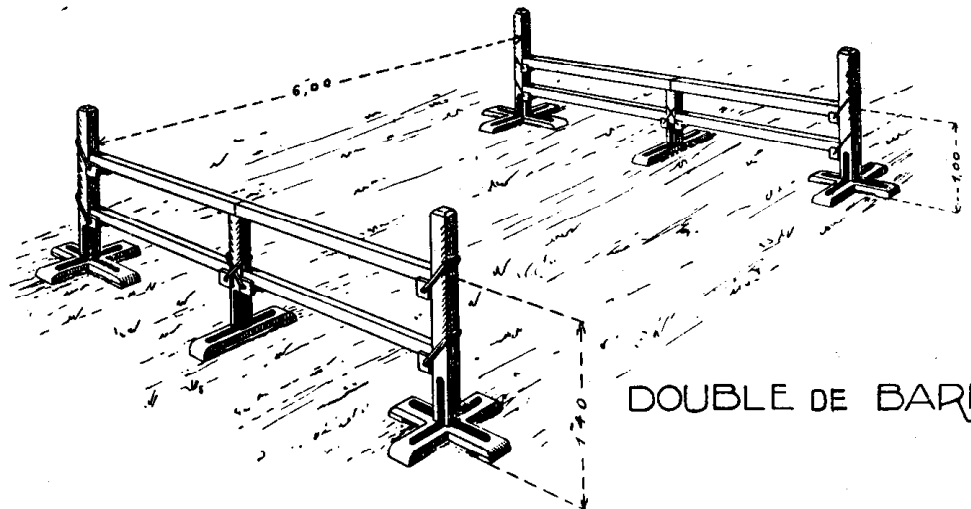

DOUBLE DE BARRES

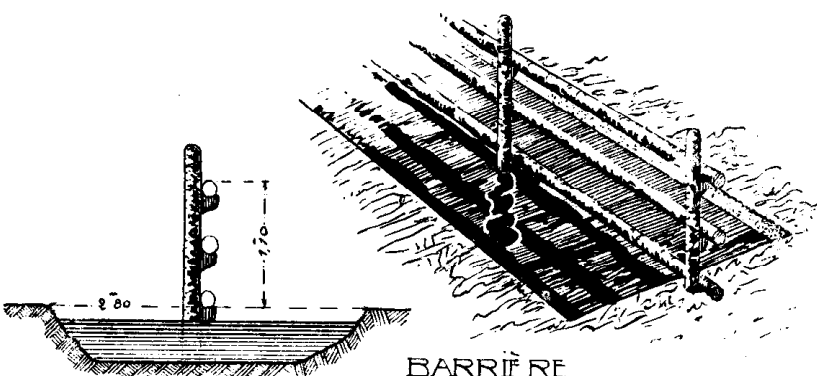

BARRIERE  
DANS UN FOSSE

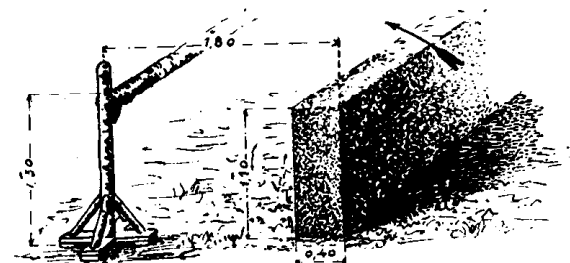

MUR DE SALZOMAGGIORE

# VUES DES OBSTACLES DU CONCOURS DE SAUTS

(PRIX DES NATIONS)



TALUS AVEC BARRE  
Obstacle N° 2

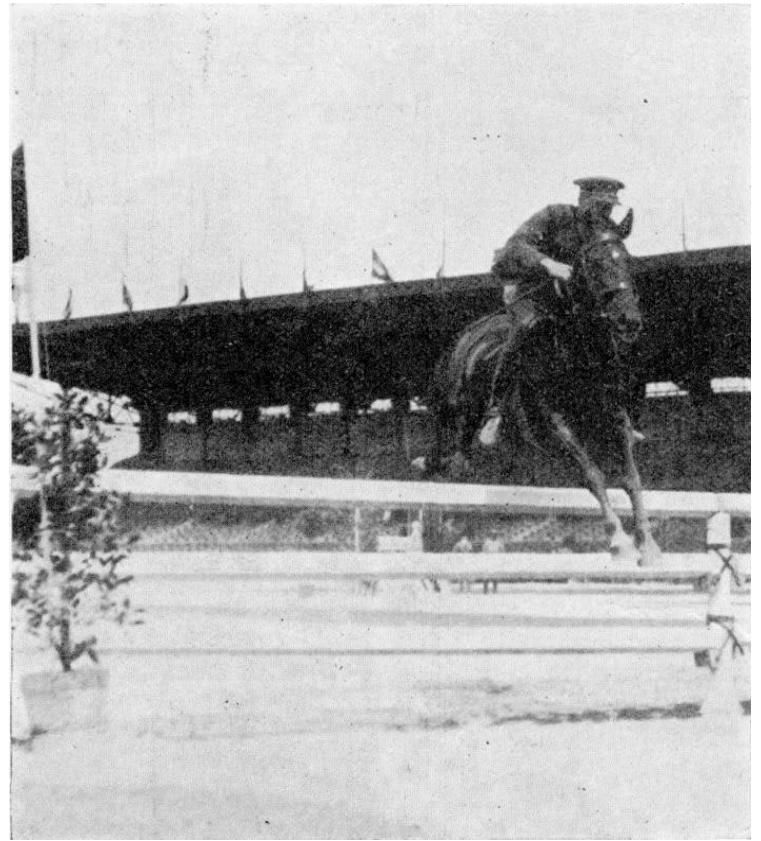

STATIONATA  
Obstacle N° 3



TALUS DE PAU  
Obstacle N° 5



DOUBLE BARRE AVEC FOSSE  
Obstacle N° 7

# VUES DES OBSTACLES DU CONCOURS DE SAUTS

(PRIX DES NATIONS)

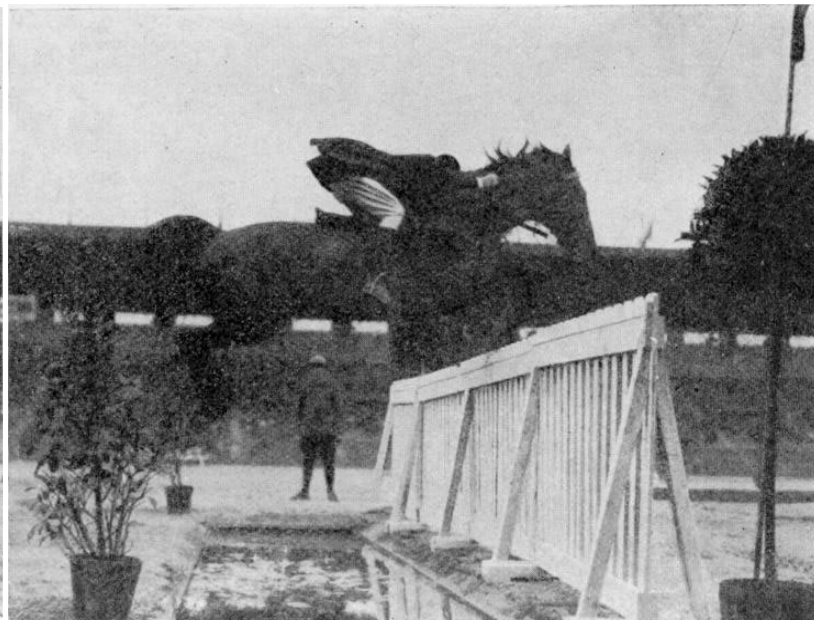

PASSAGE DE ROUTE

Obstacle N° 8



OXER

Obstacle N° 9



PORTE

Obstacle N° 11

# VUES DES OBSTACLES DU CONCOURS DE SAUTS

(PRIX DES NATIONS)



BROOK  
Obstacle N° 12

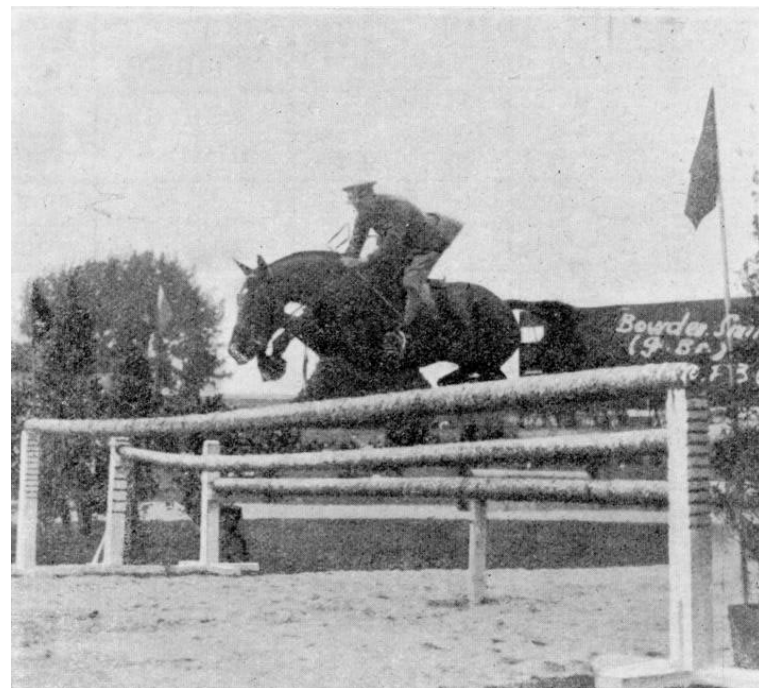

TRIPLE BARRE  
Obstacle N° 13

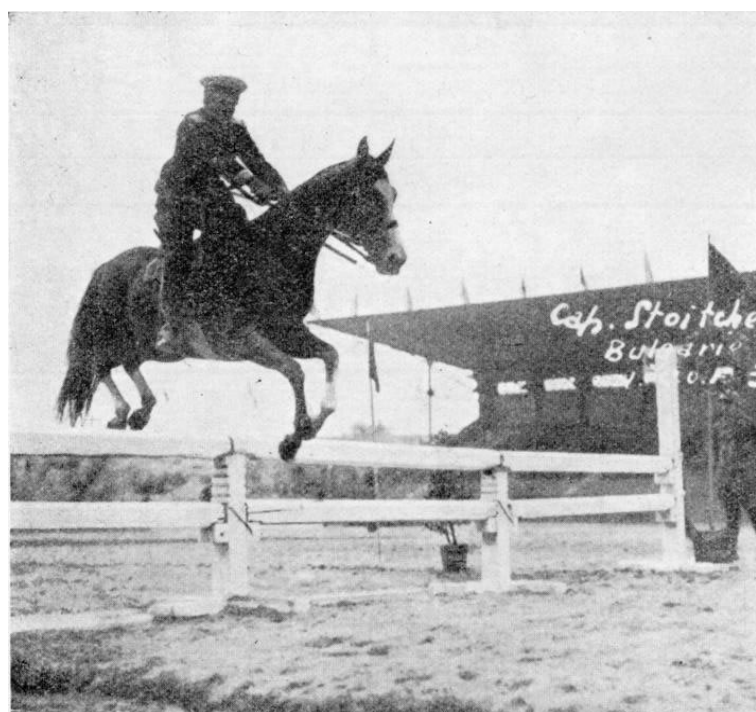

DOUBLE DE BARRES  
Obstacle N° 14

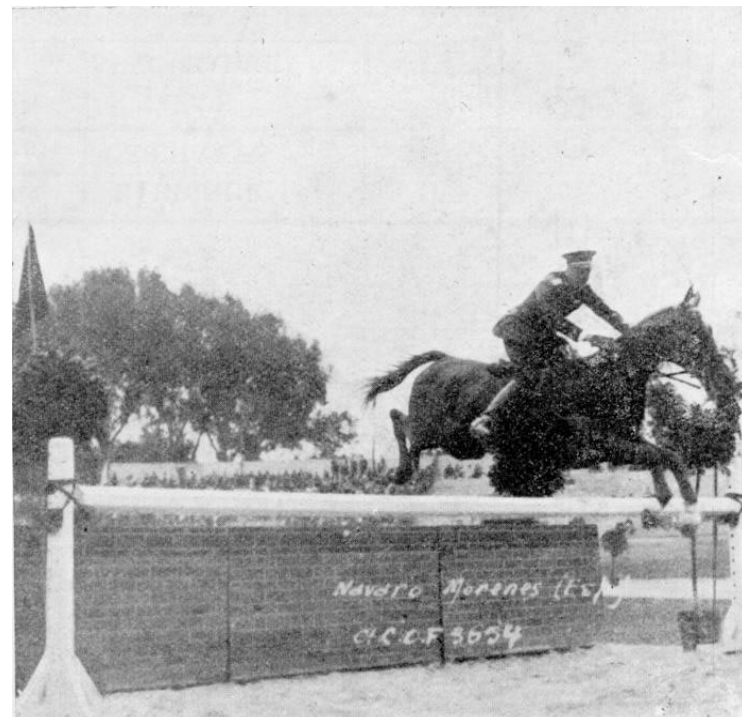

MUR DE SALZOMAGGIORE  
Obstacle N° 16

# RÉSULTATS DU CONCOURS DE SAUTS D'OBSTACLES - (PRIX DES NATIONS) Épreuve indiv. N° 52 (à suivre)

STADE DE COLOMBES — Dimanche 27 Juillet (A. M.) — Réunion N° 72

## TABLEAU DE CLASSEMENT DES CONCURRENTS

CLASSEMENT	NOMS DES CONCURRENTS	Nationalité	FAUTES AUX OBSTACLES																TOTAL DES FAUTES AUX OBSTACLES			
			Pénalités : 1 Faute = 4 points ; 1/2 Faute = 2 points																			
			1	2	3	4	5	6	7	8	9	10	11	12	13	14	15	16				
			BARRIERE DE CHAMPS	TALUS AVEC BARRE	STATIONATA	RIVIERE	TALUS DE PAU	MUR	DOUBLE BARRE AVEC FOSSE	PASSAGE DE ROUTE	OXER	OPEN DITCH	PORTE	BROOK	TRIPLE BARRE	DOUBLE DE BARRES	BARRIERE DANS UN FOSSE	MUR DE SALZO- MAGGIORE				
1	Gemusens.	Suis.																			6	
2	T. Lequio.	Ital.								4											8	
3	A. Krolikiewicz.	Polog.									4										10	
4	P. Bowden-Smith.	G.-Br.									4										10	
5	A. Borges d'Almeida.	Port.																		4	12	
6	A. Thelning.	Suède				4						4									12	
<b>Non classés :</b>																						
	A. Stahle.	Suède									4										12	
	N. Leroy.	Belg.								2	4										14	
	J. Alvarez de Bohorques.	Espa.									4	4	2								18	
	A. Lundstrom.	Suède										4								2	4	18
	K. Rommel.	Polog.	4									4								2	4	18
	H. de Souza Martins.	Port.																		2		16
	J. Misonne.	Belg.									4											8

## FAUTES AUX OBSTACLES

Pénalités : 1 Faute = 4 points ; 1/2 Faute = 2 points

CLASSEMENT	NOMS  DES  CONCURRENTS	Nationalité																	TOTAL DES FAUTES AUX OBSTACLES
			1	2	3	4	5	6	7	8	9	10	11	12	13	14	15	16	
			BARRIERE DE CHAMPS	AVEC BARRE TALUS	STATIONATA	RIVIERE	TALUS DE .PAU	MUR	DOUBLE BARRE AVEC FOSSE	PASSAGE DE ROUTE	OXER	OPEN DITCH	PORTE	BROOK	TRIPLE BARRE	DOUBLE DE BARRES	BARRIERE DANS UN FOSSE	MUR DE SALZO MAGGIORE	
Faute 1/2 Faute	Faute 1/2 Faute	Faute 1/2 Faute	Faute 1/2 Faute	Faute 1/2 Faute	Faute 1/2 Faute	Faute 1/2 Faute	Faute 1/2 Faute	Faute 1/2 Faute	Faute 1/2 Faute	Faute 1/2 Faute	Faute 1/2 Faute	Faute 1/2 Faute	Faute 1/2 Faute	Faute 1/2 Faute	Faute 1/2 Faute	Faute 1/2 Faute			
	Stuber.	Suis.			4												4	20	
	L. Valle.	Ital.				4			2								2	20	
	N. Martinez-Hombre.	Espa.			2	4												22	
	J. Mouzinho d'Albuquerque.	Port.			4					4								22	
	G. Mesmackers.	Belg.			4						4							20	
	G. de Braun.	Suède				4	2			4								16	
	E. Bühler.	Suis.				4				4			4			4		24	
	H. Von der Weid.	Suis.			4					4			4			4		24	
	J. Breuls.	Belg.									4					2		14	
	R. Popler.	T.-Slo.								2	4	2					2	20	
	G. Bruncker.	G.-Br.			4					2	2+2	4				4		24	
	J.-A. Barry.	E.-U.				2				4			4			4		24	
	A. Alvisi.	Ital.			4		4			4			4			2		28	
	G. Brocke.	G.-Br.				4					2					4		14	
	Z. Dziadulski.	Polog.	2	2	2	4	2		4		2			4		2	4	28	
	S. Doak.	E.-U.		4						4		2	4		4		4	32	
	J. Navarro-Morenès.	Espa.			4				2	4		4		2		2		28	
	E. Cardoso de Menezes Margaride.	Port.		4		4	2				2		2	4		4		36	
	K. Szosland.	Polog.			2	4				4						4		14	
	P. Clavé.	Fran.				4				4		4+4		2		2		30	
	O. Buchar.	T.-Sl.	4		4					4		4	2		2	4		42	

# RÉSULTATS DU CONCOURS DE SAUTS D'OBSTACLES (PRIX DES NATIONS) Épreuve indiv. N° 52 (Suite et fin)

STADE DE COLOMBES — Dimanche 27 Juillet (A.-M.) — Réunion N° 72

## TABLEAU DE CLASSEMENT DES CONCURRENTS

CLASSEMENT	NOMS DES CONCURRENTS	NATIONALITE	FAUTES DE PARCOURS						TOTAL DES FAUTES DE PARCOURS	TOTAL DES FAUTES — OBSTACLES ET PARCOURS	
			ERREUR DE PARCOURS  Pénalité: 1 Faute = 2 Pts	CHUTES		DEROBADE AU MEME OBSTACLE  PENALITES: 1 fois = 3 Points 2 fois = 5 Points 3 fois = Éliminé	ARRET ENTRE LES OBSTACLES	VITESSE INSUFFISANTE			
				CHEVAL Pénalité: 1 Faute = 5 Pts	CAVALIER Pénalité: 1 Faut. = 10 Pts			TEMPS Longueur du parcours: 1.060 mètres			PENALITE 1/4 Point par seconde au-dessus de 2 <sup>m</sup> 39 <sup>s</sup> 400 mètres à la minute
1	Gemusens.	Suis.						2 m. 24 s. 2/5		6	
2	T. Lequio.	Ital.						2 m. 42 s.	3/4	3/4	8 3/4
3	A. Krollkiewicz.	Polog.						2 m. 38 s. 2/5			10
4	P. Bowden Smith.	G.-Br.						2 m. 41 s. 2/5	1/2	1/2	10 1/2
5	A. Borges d'Almeida.	Port.						2 m. 28 s. 4/5			12
6	A. Thelning.	Suède						2 m. 30 s. 2/5			12
	<u>Non classés :</u>										
	A. Stahle	Suède						2 m. 40 s.	1/4	1/4	12 1/4
	N. Leroy	Belg.						2 m. 42 s. 1/2	3/4	3/4	14 3/4
	J. Alvarez de Bohorques	Espa.						2 m. 31 s.			18
	A. Lundstrom	Suède						2 m. 38 s. 2/5			18
	K. Rommel	Polog.						2 m. 38 s. 1/5			18
	H. de Souza Martins	Port.				3 Points		2 m. 31 s. 2/5		3	19
	J. Misonne	Belg.		5				3 m. 5 s. 2/5	6 1/2	11 1/2	19 1/2
	Stuber	Suis.						2 m. 32 s. 2/5			20
	L. Valle	Ital.						2 m. 36 s. 3/5			20
	N. Martinez Hombre	Espa.						2 m. 17 s. 1/5			22
	J. Mouzinho d'Albuquerque	Port.						2 m. 21 s.			22



CLASSEMENT	NOMS DES CONCURRENTS	NATIONALITE	FAUTES DE PARCOURS							TOTAL DES FAUTES — OBSTACLES ET PARCOURS	
			ERREUR DE PARCOURS  Pénalité: 1 Faute = 2 Pts	CHUTES		DEROBADE AU MEME OBSTACLE	ARRET ENTRE LES OBSTACLES	VITESSE INSUFFISANTE			TOTAL DES FAUTES DE PARCOURS
				CHEVAL	CAVALIER			TEMPS	PENALITE		
				Pénalité: 1 Faute = 5 Pts	Pénalité: 1 Faut. = 10 Pts						
PENALITES: 1 fois = 3 Points 2 fois = 6 Points 3 fois = Eliminé											
	<b>G. Mesmackers</b>	Belg.						2 m. 50 s.	2 3/4	2 3/4	22 3/4
	<b>G. de Braun</b>	Suède				obst. 6 et 7 2 = 6 Points		2 m. 45 s. 3/5	1 1/2	7 1/2	23 1/2
	<b>E. Bühler</b>	Suis.						2 m. 20 s.			24
	<b>H. Von der Weid</b>	Suis.						2 m. 39 s. 4/5			24
	<b>J. Breuls</b>	Belg.				3 + 6 : 9 P.		2 m. 44 s. 2/5	1	10	24
	<b>R. Popler</b>	T.-Sl.				3 Points		2 m. 45 s. 4/5	1 1/2	4 1/2	24 1/2
	<b>C. Brunker</b>	G.-Br.						2 m. 45 s.	1 1/2	1 1/2	25 1/2
	<b>J.-A. Barry</b>	E.-U.				3 Points		2 m. 40 s.	1/4	3 1/4	27 1/4
	<b>A. Alvisi</b>	Ital.						2 m. 42 s. 2/5	3/4	3/4	28 3/4
	<b>G. Brocke</b>	G.-Br.				10		3 m. 2 s. 3/5	5 3/4	15 3/4	29 3/4
	<b>Z. Dziadulski</b>	Polog.						2 m. 49 s. 2/5	2 1/2	2 1/2	30 1/2
	<b>S. Doak</b>	Holl.						2 m. 23 s.			32
	<b>J. Navarro-Morenès</b>	Espa.						3 m. 2 s. 2/5	5 3/4	5 3/4	33 3/4
	<b>L. Cardoso de Menezes Margaride</b>	Port.						2 m. 17 s. 1/5			36
	<b>K. Szosland</b>	Polog.		5		10		3 m. 20 s.	10 1/4	25 1/4	39 1/4
	<b>P. Clavé</b>	Fran.						3 m. 23 s.	11	11	41
	<b>O. Buchar</b>	T.-Sl.					3 Points	2 m. 37 s. 3/5		3	45

**Ont abandonné.** — M. Bignon (Fran.), Elim.; F.-H. Bontecou (E.-U.), Elim.; T.-A. Carbon (Fran.), Elim.; H. de Royer (Fran.), Elim.; E. di Pralormo (Ital.), Elim.; Hervey (G.-Br.), Elim.; E. Lopez de Letona (Espa.), Elim.; V.-L. Padgett (E.-U.), Elim.; J. Rabas (T.-Slo.), Elim.

**Non partants.** — A.-T. Colenbrander (Holl.); G.-P. de Kruijff et J.-M. de Kruijff (Holl.); V.-J.-R. Forssel (Finl.); K.-T. Gysler (Norv.) W.-E. Johansen (Norv.) P. Michelet (Norv.); E. Prat (T.-Slo.); T. Rittmester (Autr.); M. Van Der Kroon (Holl.); A. Wettre (Norv.).

# EPREUVE N° 53

## CONCOURS DE SAUT D'OBSTACLES

(Epreuve par Equipes)

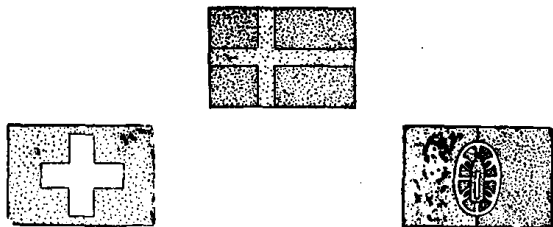

1<sup>re</sup> SUEDE

2<sup>e</sup> SUISSE

3<sup>e</sup> PORTUGAL

### CONSIDÉRATIONS GÉNÉRALES

Le concours de sauts d'obstacles par équipes n'a pas donné lieu à une épreuve supplémentaire et son classement fut établi d'après les résultats de l'épreuve individuelle.

Le nombre maximum d'engagements était de 4 par pays, 3 comptant pour le classement de chaque équipe.

La liste des engagements et les résultats du concours individuel de sauts d'obstacles établissent que sur les 15 nations engagées, 13 étaient en mesure de prendre part au concours par équipes : Belgique, Espagne, Etats-Unis, France, Grande-Bretagne, Hollande, Italie, Norvège, Pologne, Portugal, Suède, Suisse et Tchécoslovaquie. Sur ces 13 nations, 11 y participèrent, mais 8 seulement ont vu leurs trois équipiers terminer le concours.



A. THELNING,  
(classé sixième)

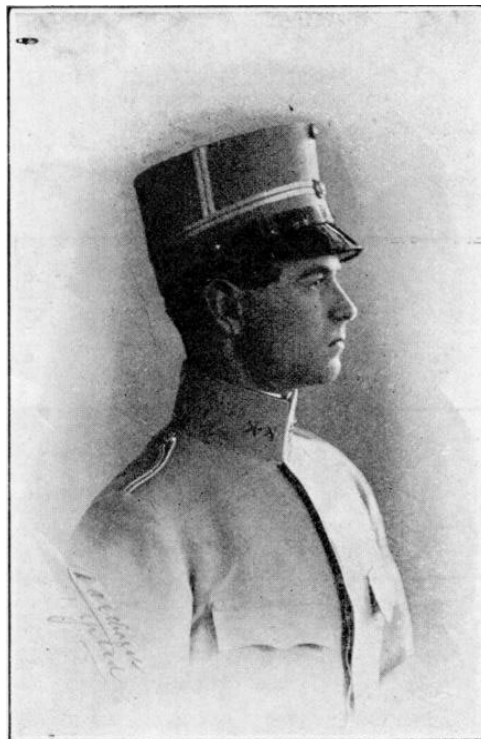

A. STAHLÉ,  
(classé septième)

### LISTE DES ENGAGÉS

	Engagés	Participants
Nations .....	13	11
Individuels .....	52	43

**Belgique.** — Equipe classée 4<sup>e</sup>. — J. BREULS: 25 ans. N. Cl. — N. LEROY: 36 ans. Classé 8<sup>e</sup>. — G. MESMACKERS: 36 ans. Classé 18<sup>e</sup>. — J. MISONNE: 32 ans. Classé 13<sup>e</sup>.

**Espagne.** — Equipe non classée. — J. ALVAREZ DE BOHORQUES: 29 ans. Classé 9<sup>e</sup>. — E. LOPEZ DE LETONA: 32 ans. Eliminé — N. MARTINEZ-HOMBRE: 27 ans. Classé 16<sup>e</sup>. — J. NAVARRO MORENES: classé 24<sup>e</sup>.

**Etats-Unis.** — Equipe non classée. — J.-A. BARRY: 44 ans. N. Cl. — F.-H. BONTECOU: 31 ans. Eliminé. — S. DOAK: 38 ans. N. Cl. — V.-L. PADGETT: 30 ans. Eliminé.

**France.** — Equipe non classée. — M. BIGNON: 33 ans. Eliminé. — T.-A. CARBON: 29 ans. Eliminé — P. CLAVE: 42 ans. N. Cl. — H. DE ROYER: 48 ans. Eliminé.

**Grande-Bretagne.** — Equipe non classée. — P. BOWDEN-SMITH: 33 ans. Classé 4<sup>e</sup>. — G. BROCKE: classé 22<sup>e</sup>. — C. BRUNKER: 26 ans. Classé 20<sup>e</sup>. — HERVEY. Eliminé.

**Hollande.** — Equipe non participante. — A.-T. COLENBRANDER. — G.-P. DE KRUYFF. — J.-M.- DE KRUYFF. — F.-J.-J.F.-M. VAN DER KROON.

**Italie.** — Equipe classée 5<sup>e</sup>. — A. ALVISI: 37 ans. Classé 21<sup>e</sup>. — E. DI PRALORMO: 37 ans. A abandonné — T. LEQUIO: 31 ans. Classe 2<sup>e</sup>. — L. VALLE: 39 ans. Classé 15<sup>e</sup>.

**Norvège.** — Equipe non participante. — K.-T. GYSLER. — W.-E. JOHANSEN. — P. MICHELLET. — A. WETTRE.

**Pologne.** — Equipe classée 6<sup>e</sup>. — K. ROMMEL: 36 ans. Classé 11<sup>e</sup>. — Z. DZIADULSKI: 28 ans. Classé 23<sup>e</sup>. — A. KROLIKIEWICZ: 30 ans. Classé 3<sup>e</sup>. — K. SZOSLAND: 33 ans. N. Cl.

**Portugal.** — Equipe Classée 3<sup>e</sup>. — A. BORGES D'ALMEIDA: 26 ans. Classé 5<sup>e</sup>. — L. CARDOSO DE MENEZES MARGARIDE: 22 ans. N. Cl. — H. DE SOUZA MARTINS: 23 ans. Classé 12<sup>e</sup>. — J. MOUZINHO D'ALBUQUERQUE: 38 ans. Classé 17<sup>e</sup>.

**Suède.** — Equipe Champion olympique. — G. DE BRAUN: 38 ans. N. Cl. — A. LUNDSTROM: 34 ans. Classé 10<sup>e</sup>. — A. STAHLÉ: 33 ans. Classé 7<sup>e</sup>. — A.. THELNING: 32 ans Classé 6<sup>e</sup>.

**Suisse.** — Equipe classée 2<sup>e</sup>. — IX. BUHLER: 31 ans. Classé 19<sup>e</sup>. — GEMUSENS: champion olympique. — STUBER: Classé 14<sup>e</sup>. — H. VOS DER WEID: 31 ans. N. Cl.

**Tchécoslovaquie.** — Equipe non classée. — O. BUCHAR: 33 ans. N. Cl. — R. POPLER: 25 ans. N. Cl. — E. PRAT: N. Part. — J. RABAS: 26 ans. Eliminé.

### RÉSULTATS

#### Classement des Concurrents d'après le classement individuel de l'épreuve N° 52

1 <sup>er</sup>	GEMUSENS (Suis.)	6 fautes
2 <sup>e</sup>	T. LEQUIO (Ital.)	.8 fautes 3/4
3 <sup>e</sup>	AKROLIKIEWICZ (Polog.)	10 fautes
4 <sup>e</sup>	P. BOWDEN-SMITH (G.-Br)	10 fautes 1/2
5 <sup>e</sup>	A. BORGES D'ALMEIDA- (Port.)	12 fautes
6 <sup>e</sup>	A. THELNING (Suède)	12 fautes
7 <sup>e</sup>	A.STAHLE (Suède)	12 fautes 1/4
8 <sup>e</sup>	N. LEROY (Belg.)	14 fautes 3/4
9 <sup>e</sup>	J. ALVAREZ DE BOHOR- QUES (Espa.)	18 fautes
10 <sup>e</sup>	A. LUNDSTROM (Suède)	18 fautes
11 <sup>e</sup>	K. ROMMEL (Polog.)	18 fautes
12 <sup>e</sup>	H. DE SOUZA - MARTINS (Port.)	19 fautes
13 <sup>e</sup>	J. MISONNE (Belg.)	19 fautes 1/2
14 <sup>e</sup>	STUBER (Suis.)	20 fautes
15 <sup>e</sup>	L. VALLE (Ital.)	20 fautes
16 <sup>e</sup>	N. MARTINEZ - HOMBRE (Espa.)	22 fautes
17 <sup>e</sup>	J. MOUZINHO D'ALBU- QUERQUE (Port.)	22 fautes
18 <sup>e</sup>	G. MESMACKERS (Belg.)	22 fautes 3/4
19 <sup>e</sup>	E. BUHLER (Suis.)	24 fautes
20 <sup>e</sup>	C. BRUNKER (G.-Br.)	25 fautes 1/2
21 <sup>e</sup>	A. ALVISI (Ital.)	28 fautes 3/4
22 <sup>e</sup>	G. BROCKE (G.-Br.)	29 fautes 3/4
23 <sup>e</sup>	Z. DZIADULSKI (Polog.)	30 fautes 1/2
24 <sup>e</sup>	J. NAVARRO - MORENES (Espa.)	33 fautes 3/4



A. LUNDSTROM,  
(classé dixième)

**Non classés.** — G. De BRAUN (Suède). — 11. VON DER WEID (Suis.). — J. BREULS (Belg.). — R. POPLER (T.-Slo.). — J.-A. BARRY (E.-U.). — S. DOAK (E.-U.). — L. CARDOSO DE MENEZES MARGARIDÉ (Port.). — K. SZOSLAND (Polog.). — P. CLAVE (Fran.). — O. BUCHAR (T.-Slo.).

**Ont abandonné** — M. BIGNON (Fran.) Elim — F.-H. BONTECOU (E.-U.) Elim. — T.-A. CARBON (Fran.) Elim. — H. DE ROYER (Fran.) Elim. — E. DI PRALORMO (Ital.) Elim. — HERVEY (G.-Br.) Elim. — E. LOPEZ DE LETONA (Espa.) Elim. — V.-L. PADGETT (E.-U.) Elim. — J. RABAS (T.-Slo.) Elim.

**Non partants.** — A.-T. COLENBRANDER (Holl.). — G.-P. DE KRUYFF (Holl.). — J.-M. DE KRUYFF (Holl.). — K.-T. GYSLER (Norv.). — W.-E. JOHANSEN (Norv.). — P. MICHELET (Norv.). — E. PRAT (T.-Slo.). — M. VAN DER KROON (Holl.). — A. WETTRE (Norv.).

### CLASSEMENT DES ÉQUIPES

1<sup>re</sup> SUEDE: 42 fautes 1/4 (6<sup>e</sup> A. THELNING: 12 fautes; 7<sup>e</sup> A. STAHLÉ, 12 fautes 1/4; 10<sup>e</sup> A. LUNDSTROM : 18 fautes).

2<sup>e</sup> SUISSE: 50 fautes (1<sup>er</sup> GEMUSENS: 6 fautes; 14<sup>e</sup> STUBER: 20 fautes; 19<sup>e</sup> BUHLER: 24 fautes).

3<sup>e</sup> PORTUGAL : 53 fautes (5<sup>e</sup> A. BORGES D'ALMEIDA: 12 fautes; 12<sup>e</sup> H. DE SOUZA-MARTINS: 19 fautes; 17<sup>e</sup> J. MOUZINHO D'ALBUQUERQUE 22 fautes).

4<sup>e</sup> BELGIQUE: 57 fautes (8<sup>e</sup> N. LEROY: 14 fautes 3/4; 13<sup>e</sup> J. MISONNE: 19 fautes 1/2; 18<sup>e</sup> G. MESMACKERS : 22 fautes 3/4).

5<sup>e</sup> ITALIE: 57 fautes 1/2 (2<sup>e</sup> T. LEQUIO: 8 fautes 3/4; 15<sup>e</sup> L. VALLE : 20 fautes; 21<sup>e</sup> A. ALVISI: 28 fautes 3/4).

6<sup>e</sup> POLOGNE: 58 fautes 1/2 (3<sup>e</sup> A. KROLIKIEWICZ: 10 fautes; 11<sup>e</sup> K. ROMMEL: 18 fautes; 23<sup>e</sup> Z. DZIADULSKI: 30 fautes 1/2).

**Non classés.** — Gde-BRETAGNE: 65 fautes 3/4 (4<sup>e</sup> P. BOWDEN-SMITH: 10 fautes 1/2; 20<sup>e</sup> C. BRUNKER: 25 fautes 1/2; 22<sup>e</sup> G. BROCKE: 29 fautes 3/4).

ESPAGNE : 73 fautes 3/4 (9<sup>e</sup> F. ALVAREZ DE BOHORQUES: 18 fautes; 16<sup>e</sup> N. MARTINEZ-HOMBRE: 22 fautes; 24<sup>e</sup> J. NAVARRO-MORENES: 33 fautes 3/4).

**Ont abandonné.** — Etats-Unis, France, Tchéco-Slovaquie.

**Non participantes.** — Hollande, Norvège.

### CLASSEMENT DES NATIONS

1<sup>re</sup> SUEDE, 10 points (équipe classée 1<sup>re</sup>).  
2<sup>e</sup> SUISSE, 5 points (équipe classée 2<sup>e</sup>).  
3<sup>e</sup> PORTUGAL, 4 points (équipe classée 3<sup>e</sup>).  
4<sup>e</sup> BELGIQUE, 3 points (équipe classée 4<sup>e</sup>).  
5<sup>e</sup> ITALIE, 2 points (équipe classée 5<sup>e</sup>).  
6<sup>e</sup> POLOGNE, 1 point (équipe classée 6<sup>e</sup>).

### LES VAINQUEURS OLYMPIQUES

Cette épreuve ne figurait pas au programme des Jeux antérieurs à 1912.

1912 STOCKHOLM, SUEDE (LEWENHAUPT, KILMAN, V. ROSEN).

1916 N'a pas eu lieu.

1920 ANVERS, SUEDE (LEWENHAUPT, STOKENSTROM, JOHANSON).

1924, PARIS, SUEDE (A. THELNING, A. STAHLÉ, A. LUNDSTROM).

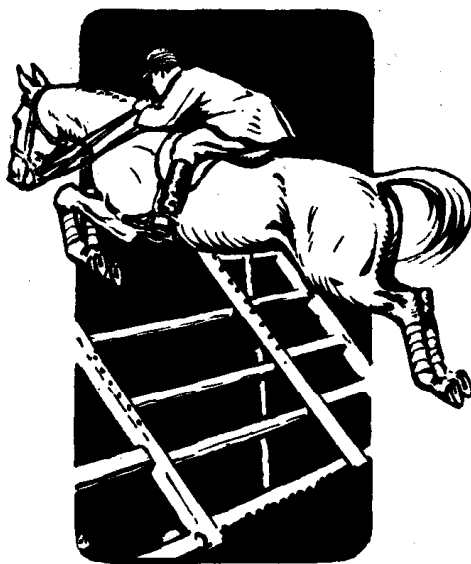

# ESCRIME

Du Vendredi 27 Juin au  
Vendredi 11 Juillet 1924

7 Epreuves  
N<sup>os</sup> 54 à 60

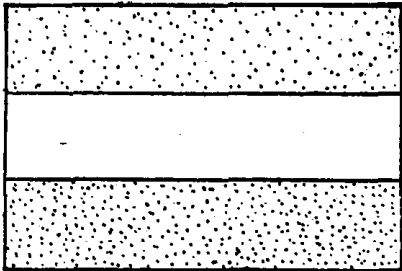

2. HONGRIE

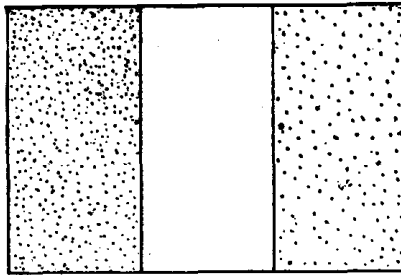

1. FRANCE

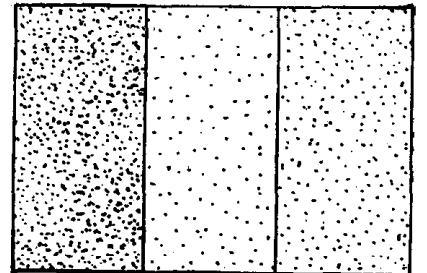

3. BELGIQUE

## CLASSEMENT GÉNÉRAL DES NATIONS

Ordre de Classement	NATIONS	NOMBRE DE PLACES ET POINTS OBTENUS										TOTAUX			
		1 <sup>ers</sup>		2 <sup>mes</sup>		3 <sup>mes</sup>		4 <sup>mes</sup>		5 <sup>mes</sup>		6 <sup>mes</sup>		PLACES	POINTS
		Places	Points	Places	Points	Places	Points	Places	Points	Places	Points	Places	Points		
1	FRANCE . . . . .	3	30	3	15			2	6	1	2			9	53
2	HONGRIE . . . . .	1	10	1	5	2	8	1	3			1	1	6	27
3	BELGIQUE . . . . .	1	10	2	10	1	4							4	24
4	DANEMARK . . . . .	1	10			1	4			1	2	2	2	5	18
	ITALIE . . . . .	1	10			1	4	1	3			1	1	4	18
6	GRANDE-BRETAGNE . . . . .			1	5			1	3					2	8
7	HOLLANDE . . . . .					1	4			1	2			2	6
8	SUÈDE . . . . .					1	4							1	4
	PORTUGAL . . . . .							1	3					1	3
9	TCHÉCO-SLOVAQUIE . . . . .							1	3					1	3
11	ARGENTINE . . . . .									1	2			1	2

# CONSIDÉRATIONS GÉNÉRALES

## HISTORIQUE.

L'Éscrime a traversé de nombreuses phases pour aboutir au point de perfection relative que nous lui connaissons aujourd'hui.

Il semble que ce soit au Moyen Age que nous devions fixer ses origines, mais elle ne consiste alors qu'en un maniement de l'épée, arme offensive



**M. André MAGINOT,**

Président

de la Fédération Internationale d'Éscrime

et du bouclier, moyen de défense, sans aucune règle. En effet, l'Éscrime, que nous classons aujourd'hui sous la rubrique des sports, ne fut, tout d'abord, qu'un mode de combat inspiré par la nécessité.

Elle évolue ainsi lentement, et il faut attendre le règne de Charles IX pour pouvoir consulter le premier ouvrage, celui de (( l'Épée seule )), de Saint-Didier.

Le dix-huitième siècle voit apparaître la rapière, fine et longue épée, d'un maniement savant et compliqué, et qui marque le début de l'escrime scientifique.

Il faut noter, alors, l'influence du maître espagnol CARRANZA, qui règle les pas des combattants et crée le (( jeu de jambes )), qui a apporté tant de grâce à l'escrime. Toutefois, ce ne sont là que des premiers essais, et il faut attendre le siècle de Louis XIV pour enregistrer un ensemble de règles qui ont discipliné l'escrime en créant une technique. Le maître français LIAUCOURT s'est particulièrement distingué à cette époque et est considéré comme celui qui a fixé les premières règles décisives.

A ce bref résumé historique, il n'est pas inutile d'ajouter que l'escrime, qui se développe chaque jour, se manifeste, malgré son unité, suivant des conditions ou, plus exactement, des écoles différentes, dont les deux principales sont l'école française et l'école italienne.

Il y a lieu également de préciser que l'on entend par escrime indistinctement le maniement de l'épée, du fleuret ou du sabre.

Le fleuret est une arme conventionnelle et d'éducation, l'épée est une arme pratique, affranchie de toute contrainte, et le sabre est une arme mixte.

## EXTRAIT DES RÈGLES INTERNATIONALES.

Dans les tournois internationaux, les épreuves sont tirées dans l'ordre suivant: fleuret, épée, sabre, d'abord par équipes, puis individuellement dans chacune des trois armes.

**Mécanisme des épreuves.** — Les matches entre équipes se tirent de manière que chaque tireur d'une équipe rencontre tous les représentants de l'équipe adverse, selon un ordre déterminé à l'avance; s'il y a plus de deux équipes, chacune d'elle rencontre successivement toutes les autres, l'ensemble de ces rencontres formant ce qu'on appelle une (( poule d'équipe )).

S'il y a plus de 6 équipes, il est permis de les diviser en plusieurs groupes, auxquels les règles des épreuves individuelles sont applicables.

Les épreuves individuelles se disputent dans les trois armes par poules de 6 à 12 tireurs selon l'arme et dont on garde 50% au minimum pour le degré suivant.

Fleuret: les épreuves individuelles ou par équipes se tirent en 5 touches effectives; épée: les épreuves individuelles se tirent en une touche et celles par équipe en 2 touches effectives; sabre: les épreuves individuelles ou par équipes se tirent en 4 coups effectifs.

**Facteur de la décision.** — La victoire est attribuée à l'équipe qui réunit le plus grand nombre de points.

La victoire d'équipe donne 2 points, le match nul 1 point et la défaite 0.

Le classement général s'obtient en totalisant l'ensemble des points obtenus par chaque équipe. Dans le classement par équipes, s'il y a un nombre égal de victoires, le match est nul.

**Armes.** — Les armes sont examinées et passées au gabarit avant les épreuves. Le poids de l'arme, la longueur de la lame et la dimension de la garde sont rigoureusement contrôlés. L'épée, seule, est munie d'une pointe d'arrêt à trois branches.

**Reprises.** — On entend par reprise la durée effective du combat, durée chronométrée.

Pour les épreuves individuelles d'épée, la reprise est fixée à 5 minutes, avec repos consécutif d'une minute; pour le fleuret, l'épée et le sabre, les épreuves en plusieurs touches se tirent en 10 minutes, sans qu'aucun repos soit accordé.

**Terrain d'action.** — Chaque tireur dispose, pour avancer et pour rompre, d'une certaine longueur de terrain, variable suivant les armes. Elle est de 4 mètres pour les épreuves au fleuret, de 15 mètres pour celles à l'épée et au sabre, et ce, pour chaque touche; ensuite, les deux adversaires sont remis en garde au milieu du terrain.

**Juges, Arbitres et décisions.** — Les juges et arbitres sont désignés par les Fédérations affiliées à la Fédération Internationale d'Éscrime, et spécialement pour chacune des trois armes.

Chaque assaut est dirigé par un directeur de combat assisté de quatre assesseurs. Les jurés doivent délibérer et voter à voix haute. Le président vote le dernier et sa voix est prépondérante.

## LES ENGAGÉS ET PARTICIPANTS.

Le nombre des engagés aux Jeux Olympiques de 1924 a atteint, pour les épreuves d'escrime, le chiffre de 602, représentant 24 nations, mais le nombre des participants n'a été que de 421, représentant 23 nations.

Il faut noter que l'escrime est, après l'athlétisme, le sport qui a eu le plus grand nombre d'engagés.



**Les délégués au Congrès de la Fédération Internationale d'Éscrime.**

De gauche à droite, premier rang : MM. H. LANGLOIS, PAUL ANSPACH, IVAN OSIIER, RAOUL HEIDE, LÉON DELEVOYE, ADOLPHE LION, Docteur GEORGES KOVACS.

Deuxième rang : MM. RENÉ LACROIX, VAN DEN ABEELE, EUGÈNE HIGGINS, M<sup>me</sup> SIMONSES. MM. le Comte GAUTIER-VIGNAL, GEORGE VAN ROSSEM, EDGAR SELIGMAN, Comte de PENHA-GARCIA.

Troisième rang : MM. RENZO MINOLI, ROBERT FRATER, CHARLES LAFONTAN, Docteur FEDERICO CESARANO, LUCIEN GAUDIN, Colonel SEE, PEDRO NAZAR ANCHORENA, VICENTE LAPIDO.

Quatrième rang : MM. ROGER DUCRET, ADRIEN LAJOUX, Capitaine de frégate MONIER, CHARLES BISCOE, ROBERT MONTGOMERIE, E.-A. WOLFSON, LÉOPOLD GYTH, A.-E.-W. DE JONG, Marquis GEORGES PALLAVICINI.

Cinquième rang : MM. GEORGES VILLA, EUGÈNE LEVISON, Docteur JEAN GEORGIADIS, ANDRÉ DELEAGE, EUGÈNE EMPEYTA, LOUIS BUSCARLET, JEAN LACROIX, CONSTANTIN ANTONIADES, FRANZ WILHELM.

## CONCLUSION.

Par le nombre des nations représentées et des engagements enregistrés, le tournoi olympique d'escrime a obtenu un succès qui n'a jamais été égalé et a démontré que ce sport, qui fut pendant ces dernières années, pratiqué surtout par les races latines, se répand de plus en plus au sein des Nations, qui étaient jusqu'ici restées à l'écart. Des deux grandes écoles française et italienne, la première semble avoir rassemblé le plus d'adeptes, mais il importe de souligner, dans chacune d'elles, les traits qui les caractérisent.

L'escrime italienne est essentiellement athlétique, puissante, et en raison de ce que l'arme est attachée au poignet, la maîtrise du fer est plus absolue. L'escrime française, d'un doigté plus exercé, réclame de la finesse, de l'à-propos, et sa facture est, elle, d'une élégance qui lui vaut peut-être ses préférences.

Toutes deux, également intéressantes à étudier, sont bien l'expression de deux tempéraments traînant avec eux leur patrimoine historique.

Les résultats obtenus dans toutes ces épreuves sont la consécration que l'escrime est en grand progrès, et il faut en exprimer toute notre satisfaction, si l'on conçoit qu'à travers la chaîne des temps elle nous transmet encore un peu de cette vertu chevaleresque qui a paré le Moyen Age.

Nous nous devons de consacrer quelques lignes aux champions olympiques qui, par leur belle exécution, ont contribué à faire apprécier davantage toute la grandeur de ce sport.

DELPORTE, représentant la Belgique, a conquis son titre à l'épée en montrant que les qualités personnelles savent prévaloir sur les conditions physiques; aussi, sa performance fut-elle remarquable.

POSTA, représentant la Hongrie, fut un sabreur des plus réfléchis qui procéda par attaques subites et multiplia les prises de fer. Son système de défense est composé de parades suivies de ripostes toujours dévisives et ce beau tireur fit grande impression.

Nous louons Mme OSHER, danoise, qui, dans l'épreuve de fleuret-dames, conquit son titre par ses qualités de sang-froid. Elle procéda aux attaques par trompement de fer et son à-propos fut d'un effet décisif.

Il faut surtout signaler l'exploit remarquable du tireur français Roger DUCRET qui, figurant dans nos équipes victorieuses de fleuret et d'épée, enlève le titre de champion olympique de fleuret et la deuxième place après barrage dans les épreuves individuelles à l'épée et au sabre. Ce grand champion soutint, pendant toute la durée des épreuves un minimum de vingt assauts par jour; par sa tenue remarquable, son jeu précis, son endurance inégalable, il fut bien l'expression vivante de l'escrime française aux Jeux de 1924.

## CALENDRIER DES RÉUNIONS

N <sup>OS</sup> DES ÉPREUVES	DÉSIGNATION	PHASE
<b>FLEURET</b>		
1 <sup>re</sup> journée — <b>Vendredi 27 juin</b>		
	Matin et après-midi. — Réunion n <sup>o</sup> 141	
58	Fleuret par équipes. . . .	Elim.
2 <sup>e</sup> journée. — <b>Samedi 28 juin.</b>		
	Matin et après-midi. — Réunion n <sup>o</sup> 142	
58	Fleuret par équipes....	1/4 fin.
3 <sup>e</sup> journée. — <b>Dimanche 29 juin.</b>		
	Matin et après-midi. — Réunion n <sup>o</sup> 143	
58	Fleuret par équipes... .	1/2 fin.
4 <sup>e</sup> journée. — <b>Lundi 30 juin.</b>		
	Matin et après-midi. — Réunion n <sup>o</sup> 144	
58	Fleuret par équipes... .	Fin.
5 <sup>e</sup> journée — <b>Mardi 1<sup>er</sup> juillet.</b>		
	Matin, après-midi et soir. — Réunions n <sup>os</sup> 145 et 146	
54	Fleuret (messieurs). . .	Elim. et 1/8 fin.
6 <sup>e</sup> journée. — <b>Mercredi 2 juillet.</b>		
	Matin et après-midi. — Réunion n <sup>o</sup> 147	
54	Fleuret (messieurs). . . .	1/4 fin.
55	Fleuret (dames). . . . .	Elim.
7 <sup>e</sup> journée. — <b>Jeudi 3 juillet.</b>		
	Matin et après-midi.,- Réunion n <sup>o</sup> 148	
54	Fleuret (messieurs). . .	1/2 fin.
55	Fleuret (dames). . . . .	1/2 fin.
8 <sup>e</sup> journée. — <b>Vendredi 4 juillet.</b>		
	Matin, après-midi et soir. — Réunion n <sup>os</sup> 149 et 150	
54	Fleuret (messieurs). . .	Fin.
55	Fleuret (dames). . . . .	Fin.
<b>EPEE</b>		
9 <sup>e</sup> journée. — <b>Dimanche 6 juillet.,</b>		
	Matin et après-midi. — Réunions n <sup>os</sup> 187 et 188	
59	Epée par équipes.. . . .	Elim.
10 <sup>e</sup> journée. — <b>Lundi 7 juillet.</b>		
	Matin. — Réunion n <sup>o</sup> 189	
59	Epée par équipes.. . . .	1/4 fin.

11 <sup>e</sup> journée. — <b>Mardi 8 juillet.</b>		
	Matin et après-midi. — Réunions n <sup>os</sup> 191 et 192	
59	Epée par équipes.. . . .	1/2 fin.
12 <sup>e</sup> journée. — <b>Mercredi 9 juillet.</b>		
	Matin et après-midi. — Réunions n <sup>os</sup> 193 et 194	
59	Epée par équipes.. . . .	Fin.
13 <sup>e</sup> journée. — <b>Jeudi 10 juillet.</b>		
	Matin et après-midi. — Réunions n <sup>os</sup> 195 et 196	
56	Epée (individ.). . . . .	Elim. et 1/4 fin.
14 <sup>e</sup> journée. — <b>Vendredi 11 juillet.</b>		
	Matin et après-midi. — Réunions n <sup>os</sup> 197 et 198	
56	(individ.). . . . .	1/2 fin. et fin.

### SABRE

15 <sup>e</sup> journée. — <b>Samedi 12 juillet.</b>		
	Matin et après-midi. — Réunions n <sup>os</sup> 199 et 200	
60	Sabre par équipes. . . .	Elim.
16 <sup>e</sup> journée. — <b>Dimanche 13 juillet.</b>		
	Matin et après-midi. — Réunions n <sup>os</sup> 201 et 202	
60	Sabre par équipes.. . . .	1/4 fin.
17 <sup>e</sup> journée. — <b>Lundi 14 juillet.</b>		
	Matin et après-midi. — Réunions n <sup>os</sup> 203 et 204	
60	Sabre par équipes....	1/2 fin.
18 <sup>e</sup> journée. — <b>Mardi 15 juillet.</b>		
	Matin et après-midi. — Réunions n <sup>os</sup> et 206	
60	Sabre par équipes.. . . .	Fin.
19 <sup>e</sup> journée. — <b>Mercredi 16 juillet.</b>		
	Matin et après-midi. — Réunions n <sup>os</sup> 207 et 208	
57	Sabre (individ.). . . . .	Elim.
20 <sup>e</sup> journée. — <b>Jeudi 17 juillet.</b>		
	Matin et après-midi. — Réunions n <sup>os</sup> 209 et 210	
57	Sabre (individ.). . . . .	1/2 fin.
21 <sup>e</sup> journée. — <b>Vendredi 18 juillet.</b>		
	Matin et après-midi. — Réunions n <sup>os</sup> 211 et 212	
57	Sabre (individ.). . . . .	Fin.

## Les Pouvoirs Sportifs

### Fédération Internationale d'Escrime

*Président* : M. André MAGINOT.

*Secrétaire général* : M. René LACROIX.

### Fédération Nationale

#### pour l'Encouragement à l'Escrime Française

*Président* : M. André MAGINOT.

*Secrétaire général* : M. René LACROIX.

### Commission Technique d'Escrime du Comité Olympique Français

*Président* : M. René LACROIX.

*Membres* : MM. Lucien GAUDIN,

D<sup>r</sup> Ch. GUÉRIN,

Armand MASSARD,

Capitaine PERRODON.



M. René LACROIX,  
Président de la Commission Technique du C. O. F.

# Les Recettes et les Spectateurs de l'Escrime, au Vélodrome d'Hiver et au Stade de Colombes

## TABLEAU RÉCAPITULATIF PAR RÉUNION

TERRAINS	Numéros des Réunions	Dates des Réunions	NOMBRE DES SPECTATEURS			Recettes	
			Payants	Non-Payants (officiels-presse concurrents)	Total		
VELODROME D'HIVER (FLEURET)	141	Vendr. 27 juin (Mat. et Ap.-M.)	60	301	361	795	
	142	Sam. 28 juin (Mat. et Ap.-M.)	133	311	444	1.640	
	143	Dim. 29 juin (Mat. et Ap.-M.)	254	332	586	2.815	
	144	Lundi 30 juin (Mat. et Ap.-M.)	242	368	610	2.950	
	145	Mardi 1 <sup>er</sup> juil. (Mat. et Ap.-M.)	86	333	419	805	
	146	Mardi 1 <sup>er</sup> juil. (Soirée)	60	329	389	705	
	147	Merchr. 2 juil. (Mat et Ap.-M.)	79	338	417	1.040	
	148	Jeudi 3 juil. (Mat. et Ap.-M.)	89	338	427	1.315	
	149	Vendr. 4 juil. (Mat. et Ap.-M.)	72	340	412	1.065	
	150	Vendr. 4 juil. (Soirée)	167	414	581	2.875	
STADE DE COLOMBES	(ÉPÉE)	187	Dim. 6 juil. (Mat.)	33	323	356	330
		188	Dim. 6 juil. (Ap.-M.)	38	316	354	570
		189	Lundi 7 juil. (Mat.)	23	319	342	230
		191	Mardi 8 juil. (Mat.)	23	318	341	230
		192	Mardi 8 juil. (Ap.-M.)	21	319	340	315
		193	Merchr. 9 juil. (Mat.)	28	318	346	280
		194	Merchr. 9 juil. (Ap.-M.)	69	318	387	1.035
		195	Jeudi 10 juil. (Mat.)	13	318	331	130
		196	Jeudi 10 juil. (Ap.-M.)	20	319	339	300
	197	Vendr. 11 juil. (Mat.)	12	319	331	120	
	198	Vendr. 11 juil. (Ap.-M.)	46	321	367	690	
	(SABRE)	199	Sam. 12 juil. (Mat.)	17	317	334	170
		200	Sam. 12 juil. (Ap.-M.)	27	317	344	405
		201	Dim. 13 juil. (Mat.)	23	317	340	230
		202	Dim. 13 juil. (Ap.-M.)	44	318	362	660
		203	Lundi 14 juil. (Mat.)	20	317	337	200
		204	Lundi 14 juil. (Ap.-M.)	83	316	399	1.245
		205	Mardi 15 juil. (Mat.)	10	340	350	100
		206	Mardi 15 juil. (Ap.-M.)	54	341	395	810
207		Merchr. 16 juil. (Mat.)	24	344	368	240	
208		Merchr. 16 juil. (Ap.-M.)	35	343	378	525	
209	Jeudi 17 juil. (Mat.)	5	345	350	50		
210	Jeudi 17 juil. (Ap.-M.)	7	349	356	105		
211	Vendr. 18 juil. (Mat.)	11	320	331	110		
212	Vendr. 18 juil. (Ap.-M.)	22	320	342	330		
<b>TOTAUX :</b>			<b>1.950</b>	<b>11.516</b>	<b>13.466</b>	<b>25.415 Fr.</b>	

Ces Recettes et les Spectateurs de l'Escrime, au Vélodrome d'Hiver et au Stade de Colombes

**TABLEAU RÉCAPITULATIF PAR CATÉGORIES DE PLACES**

TERRAINS	DÉSIGNATION DES PLACES	TARIF DES PLACES PAR RÉUNION	NUMÉROS DES RÉUNIONS	NOMBRE DE SPECTATEURS PAYANTS	RECETTES
VÉLODROME D'HIVER (Fleuret)	Pesage Circulation . . . . .	20 fr.	141 à 150	<b>653</b>	<b>13.060</b>
	Premières. . . . .	5	141 à 150	<b>589</b>	<b>2.945</b>
STADE DE COLOMBES	(Epée)	15	188 - 192 - 194 196 - 198	<b>194</b>	<b>2.910</b>
		10	187 - 189 - 191 193 - 195 - 197	<b>132</b>	<b>1.320</b>
	(Sabre)	15	200 - 202 - 204 206 - 208 - 210 212	<b>272</b>	<b>4.080</b>
		10	199 - 201 - 203 205 - 207 - 209 211	<b>110</b>	<b>1.100</b>
<b>TOTAUX.</b>				<b>1.950</b>	<b>25.415</b>

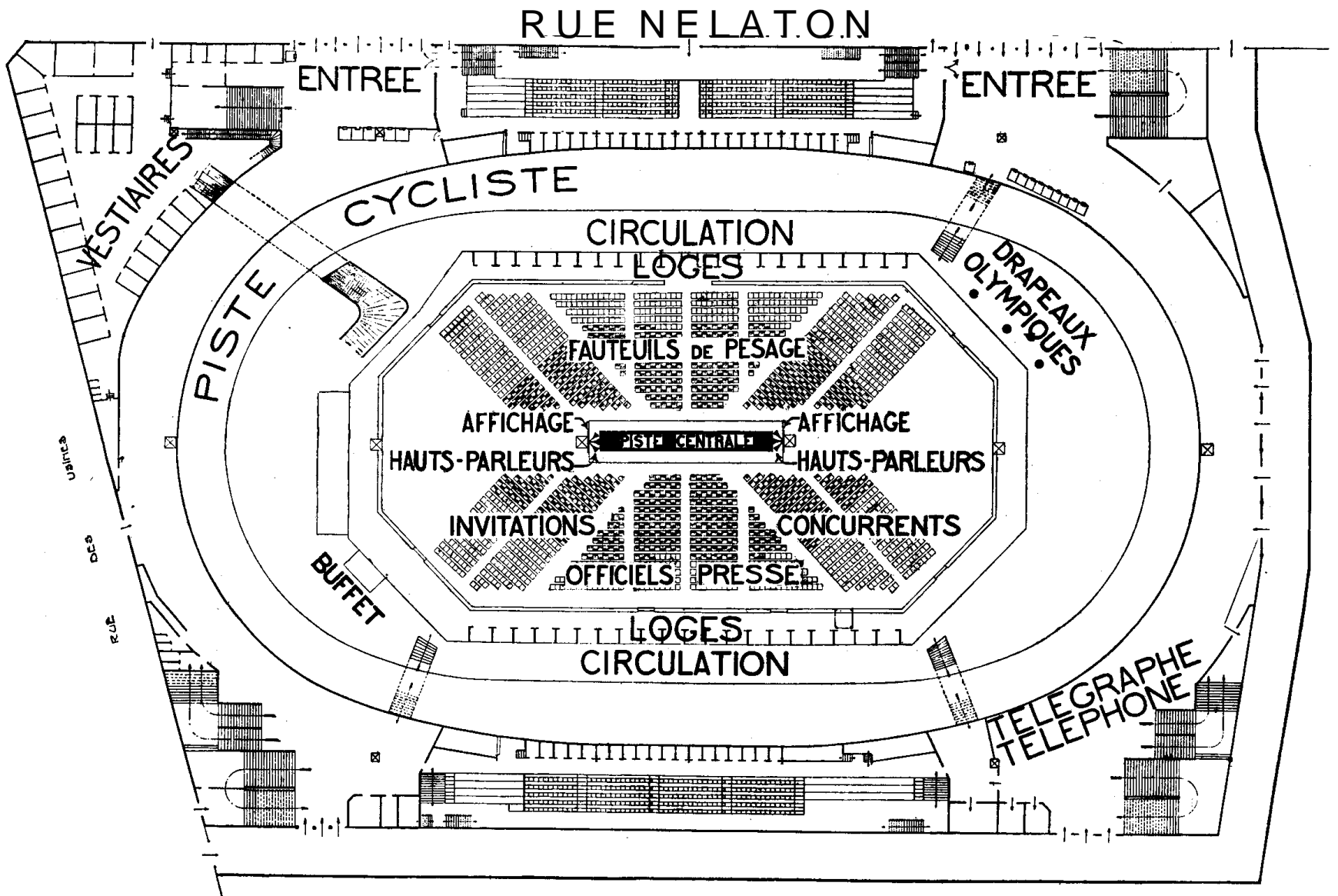

PLAN DU VÉLODROME D'HIVER AMÉNAGÉ PAR LE C. O. F.  
POUR LA FINALE DES ÉPREUVES DE FLEURET.



## TABLEAU DES ENGAGEMENTS DE L'ESCRIME, PAR ÉPREUVE

N° DES ÉPREUVES	DÉSIGNATION DES ÉPREUVES	NATIONS ENGAGÉES : 24																		TOTAL DES ENGAGEMENTS PAR ÉPREUVES	NOMBRE DES NATIONS ENGAGÉES PAR ÉPREUVES						
		ARGENTINE	AUTRICHE	BELGIQUE	CHILI	CUBA	DANEMARK	ÉGYPTE	ESPAGNE	ÉTATS-UNIS	FRANCE	GRANDE-BRETAGNE	GRÈCE	HOLLANDE	HONGRIE	ITALIE	NORVÈGE	POLOGNE	PORTUGAL			ROUMANIE	SUÈDE	SUISSE	TCHÉCO-SLOVAQUIE	TURQUIE	URUGAY
54	Fleuret, Ind. Messieurs . . . . .	4	4	4	2	4	4	2	4	3	4	4	1	4	4	4	3	1	2		4	4		4	70	21	
55	Fleuret, Dames . . . . .									2	4	4		3	1		2			3	3				26	9	
56	Epée, Individ. . . . .	4		4		4	4	3	4	4	4	4	4	4	1	4	4		4	4	4	4	1	4	72	19	
57	Sabre, Individ. . . . .	4	4	4	2	4	4		4	4	4	4	4	4	4	1						4		4	64	18	
58	Fleuret, Equipes . . . . .	8	8	8		8	7		8	8	8	8		6	6	8					6	8		8	113	15	
59	Epée, Equipes . . . . .	8		8		8	7		8	8	8	8	7	8		8	4		8		8	8	7	8	129	17	
60	Sabre, Equipes . . . . .	8	8	8		8	8		8	8	8	8	8	8	8		8					8		8	128	17	
Total des Engagements par Nations . . . . .		36	24	36	4	36	38	5	36	37	40	40	24	37	24	36	12	11	14	0	15	25	33	1	36	<b>602</b>	
Nombre d'épreuves par Nations . . . . .		6	4	6	2	6	7	2	6	7	7	7	5	7	6	6	4	3	3	0	3	5	6	1	6		

**Nota.** — Les chiffres qui figurent sur ce tableau indiquent le nombre de bulletins d'engagements par nation. Il est à remarquer qu'un athlète peut être engagé dans plusieurs épreuves.

## TABLEAU DES CONCURRENTS DE L'ESCRIME, PAR ÉPREUVE

N° DES ÉPREUVES	DÉSIGNATION DES ÉPREUVES	NATIONS PARTICIPANTES : 23																		TOTAL DES CONCURRENTS PAR ÉPREUVES	NOMBRE DE NATIONS PARTICIPANTES PAR ÉPREUVES						
		ARGENTINE	AUTRICHE	BELGIQUE	CHILI	CUBA	DANEMARK	ÉGYPTE	ESPAGNE	ÉTATS-UNIS	FRANCE	GRANDE-BRETAGNE	GRÈCE	HOLLANDE	HONGRIE	ITALIE	NORVÈGE	POLOGNE	PORTUGAL			ROUMANIE	SUÈDE	SUISSE	TCHÉCO-SLOVAQUIE	TURQUIE	URUGAY
54	Fleuret, Ind. Messieurs . . . . .	3	3	4			4		4	3	3	4	1	3	1		3	1	2		4	2		3	48	17	
55	Fleuret, Dames . . . . .									2	4	4		3	1					3	3				25	9	
56	Epée, Individ. . . . .	4		4		4	4	3	4	4	4	4	3	4		2	4		4	4	4	3		4	67	18	
57	Sabre, Individ. . . . .	4		4	1		3		4	4	3	4	2	4	4	4	1						1	4	47	15	
58	Fleuret, Equipes . . . . .	4	4	6			4		5	6	8	5		5	5	8					6				66	12	
59	Epée, Equipes . . . . .	4		6		6	4		6	7	7	6	4	6		6	4		8		5	5		4	88	16	
60	Sabre, Equipes . . . . .	5		5			5		5	8	6	6	4	6	8	8		4				5		5	80	14	
Total des Concurrents par Nations . . . . .		24	7	29	1	10	28	3	28	34	35	33	14	31	19	28	12	6	14	0	12	22	10	1	20	<b>421</b>	
Nombre d'épreuves par Nations . . . . .		6	2	6	1	2	7	1	6	7	7	7	5	7	5	5	4	3	3	0	3	5	3	1	5		

**Nota.** — Les chiffres qui figurent sur ce tableau indiquent le nombre d'engagements qui ont été effectivement remplis. Il est remarquer qu'un athlète peut participer à plusieurs épreuves.

Argentine .....	15	13
Autriche .....	12	4
Belgique .....	21	19
Chili .....	2	1
Cuba .....	20	6
Danemark .....	12	11
Egypte .....	3	3
Espagne .....	17	13
Etats-Unis .....	22	21
France .....	26	24
Grande-Bretagne .....	24	20
Grèce .....	9	6
Hollande .....	21	17
Hongrie .....	10	10
Italie .....	21	20
Norvège .....	4	4
Pologne .....	10	5
Portugal .....	10	10
Roumanie .....	"	"
Suède .....	11	9
Suisse .....	12	10
Tchécoslovaquie .....	13	7
Turquie .....	1	1
Uruguay .....	10	7
Total .....	306	241

54	Fleuret (Messieurs), épreuve individuelle.
55	Fleuret (Dames), épreuve individuelle.
56	Epée, épreuve individuelle.
57	Sabre, épreuve individuelle.
58	Fleuret, épreuve par équipes.
59	Epée, épreuve par équipes.
60	Sabre, épreuve par équipes.

## COMPTE RENDU DES ÉPREUVES D'ESCRIME

### ÉPREUVE N° 54

#### FLEURET MESSIEURS

*Epreuve Individuelle*

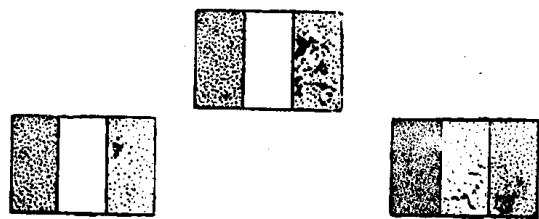

1<sup>er</sup> **R.-F. DUCRET**  
France

2<sup>e</sup> P. CATTIAU  
France

3<sup>e</sup> M.-E. VAN DAMME  
Belgique

#### CONSIDÉRATIONS GÉNÉRALES

L'épreuve s'est disputée au Vélodrome d'Hiver. Elle s'est déroulée avec la plus parfaite régularité, à part, bien entendu, les petites discussions d'arbitrage, inévitables dans tout sport conventionnel comme l'est l'escrime au fleuret.

71 concurrents, représentant 21 nations, étaient engagées. 49 seulement se présentèrent. Il y eut forfait général de quatre nations: le Chili, Cuba, l'Égypte et l'Italie.

La France, qui prit les 1<sup>re</sup>, 2<sup>e</sup> et 4<sup>e</sup> places, lit montre d'une indiscutable supériorité. Après elle, la Belgique eut deux représentants qualifiés pour la poule finale, s'attribuant la 3<sup>e</sup> place avec VAN DAMME.

Après les poules éliminatoires, il ne restait plus que 13 nations en présence en huitièmes de finale, 11 en quarts de finale, et 9 en demi-finales: la France avec 3 représentants; la Belgique avec 2; l'Argentine, la Norvège, la Grande-Bretagne, les Etats-Unis, l'Espagne, l'Autriche et le Danemark avec un. La poule finale réunit: la France (3 représentants), la Belgique (2), l'Argentine, le Danemark et la Grande-Bretagne (1).



**R.-F. DUCRET.**

DUCRET triompha dans la poule finale, par 6 victoires à 0, devant son compatriote CATTIAU, qui subit ce jour-là des mains de DUCRET sa seule défaite du tournoi, celle qui lui coûta la victoire olympique. Il s'était jusque-là montré le tireur le plus régulier, finissant chaque fois en tête de sa poule, sans subir de défaite, tandis que DUCRET ne passa que de justesse le cap des huitièmes et des quarts de finale. DUCRET totalisa en tout, au cours de son tournoi, 19 victoires contre 6 défaites, avec 109 touches données contre 71 reçues. CATTIAU eut pour lui 23 victoires contre une seule défaite, avec 119 touches données contre 54 reçues.

Parmi les forfaits de marque, on eut à enregistrer, comme les plus regrettables, ceux de Lucien GAUDIN, atteint de névrite; de Ramon FONST, et celui total de l'équipe italienne à la suite de l'incident qui avait marqué le tournoi par équipes. Le Britannique SELIGMANN, qualifié pour la finale, déclara également forfait.

L'âge moyen des concurrents était supérieur à 30 ans. Les trois premiers avaient: DUCRET, 36 ans; CATTIAU, 32 et VAN DAMME, 36.

L'épreuve se disputa en 12 poules éliminatoires qualifiant 3 tireurs, 6 poules demi-finales en qualifiant chacune 4, deux poules demi-finales en qualifiant également 4 pour la poule finale qui réunit ainsi 8 tireurs.

Roger DUCRET est une des plus belles figures françaises. Il méritait largement l'honneur d'être champion olympique. Adversaire courtois et loyal, il est estimé de tous ceux qui ont croisé le fer avec lui. Déjà participant aux Jeux Olympiques d'Anvers, il y figura brillamment, en fleuret et en sabre.

Eclectique, il voulut prendre part, aux jeux de Paris, aux épreuves des trois armes. Il s'y prépara en gagnant, la même année, le championnat de fleuret, d'épée et de sabre. Et aux Jeux, au prix d'un effort quotidien qui dura presque un mois entier, il réussit un exploit unique pour ainsi dire dans les annales de l'escrime, de se classer premier en tournoi individuel de fleuret et 2<sup>e</sup> dans chacun des deux, d'épée et de sabre, et de faire partie des équipes gagnantes des tournois de fleuret et d'épée. Cinq fois lauréat olympique, tel est le bilan intégral réussi par Roger DUCRET:

#### LISTE DES ENGAGÉS

Nations .....	Engagé	Participants
individuels .....	21	17
	71	49

**Argentine.** — H.-A. CASCO, 38 ans, Elim. 12<sup>e</sup> Poule: 2<sup>e</sup>; 1/8 Fin. 4<sup>e</sup> Poule: N. Cl. — R. LAR-RAZ, 26 ans, Elim. 3<sup>e</sup> Poule: 3<sup>e</sup>; 1/8 Fin. 1<sup>re</sup> Poule: 1<sup>er</sup>; 1/4 Fin. 3<sup>e</sup> Poule: 2<sup>e</sup>; 1/2 Fin. 1<sup>re</sup>

Poule : 4<sup>e</sup>; Fin. : 5<sup>e</sup>. — C. GUERRICO, 35 ans, Elim. 11<sup>e</sup> Poule: N. Cl. — L.-J. LUCHETTI, Elim. 1<sup>re</sup> Poule : N. Part.

**Autriche.** — R. BRUNNER, Elim. 7<sup>e</sup> Poule: N. Part. — K. ETTINGER, 23 ans, Elim. 5<sup>e</sup> Poule: 2<sup>e</sup>; 1/8 Fin. 5<sup>e</sup> Poule : 3<sup>e</sup>; 1/4 Fin. 1<sup>re</sup> Poule : 2<sup>e</sup>; 1/2 Fin. 1<sup>re</sup> Poule: N. Cl. — A. GOTTFRIED, 23 ans, Elim. 11<sup>e</sup> Poule : 3<sup>e</sup>; 1/8 Fin. : N. Cl. — E. HUBER, 22 ans, Elim. 4<sup>e</sup> Poule : 4<sup>e</sup>.

**Belgique.** — C. CRAHAY, 35 ans, Elim. 3<sup>e</sup> Poule: 2<sup>e</sup>; 1/8 Fin. 3<sup>e</sup> Poule : 1/4 Fin. 2<sup>e</sup> Poule: N. Cl. — X-F. de BEUKELAER, 22 ans, Elim. 10<sup>e</sup> Poule : 3<sup>e</sup>; 1/8 Fin. 1<sup>re</sup> Poule : 3<sup>e</sup>; 1/4 Fin. 3<sup>e</sup> Poule: 3<sup>e</sup>; 1/2 Fin. 2<sup>e</sup> Poule : 4<sup>e</sup>; Fin. 7<sup>e</sup>. — E.-F. DUFRANE, 29 ans, Elim. 12<sup>e</sup> Poule : 1<sup>er</sup>; 1/8 Fin. 6<sup>e</sup> Poule : N. Cl. — M.-E. VAN DAMME, 36 ans, Elim. 11<sup>e</sup> Poule : 1<sup>er</sup>; 1/8 Fin. 2<sup>e</sup> Poule: 1<sup>er</sup>; 1/4 Fin. 1<sup>re</sup> Poule : 4<sup>e</sup>; 1/2 Fin. 1<sup>re</sup> Poule : 3<sup>e</sup>; Fin. 3<sup>e</sup>.

**Chili.** — R. FERNANDEZ-REYES, Elim. 11<sup>e</sup> Poule : N. Part. — O. NOVOA-FUENTES, 5<sup>e</sup> Poule : N. Part.

**Cuba.** — F. ALFONSO, Elim. 8<sup>e</sup> Poule: N. Part. — R. FONST, Elim. 6<sup>e</sup> Poule: N. Part. — A. LEDON, Elim. 4<sup>e</sup> Poule: N. Part. — O. SEIGLIE, Elim. 7<sup>e</sup> Poule : N. Part.

**Danemark.** — J.-O. BERTHELSEN, 34 ans, Elim. 1<sup>re</sup> Poule: 1<sup>er</sup>; 1/8 Fin. 6<sup>e</sup> Poule: 3<sup>e</sup>; 1/4 Fin. 3<sup>e</sup> Poule: 6<sup>e</sup> — S.-A. MUNCK, 25 ans, Elim. 5<sup>e</sup> Poule: N. Cl. — I. OSHER, 36 ans, Elim. 10<sup>e</sup> Poule : 1<sup>er</sup>; 1/8 Fin. 5<sup>e</sup> Poule : 2<sup>e</sup>; 1/4 Fin. 2<sup>e</sup> Poule : 4<sup>e</sup>; 1/2 Fin. 1<sup>re</sup> Poule : 2<sup>e</sup>; Fin. : 6<sup>e</sup>. — E. SJOKVIST, 24 ans, Elim. 9<sup>e</sup> Poule: N. Cl.

**Egypte.** — AHMED MOHAMED HASSANEIN BEY, Elim. 2<sup>e</sup> Poule: N. Part. — J. MISRAHI, Elim. 1<sup>re</sup> Poule : N. Part.

**Espagne.** — J. DELGADO, 28 ans, Elim. 7<sup>e</sup> Poule : 2<sup>e</sup>; 1/8 Fin. 3<sup>e</sup> Poule: 2<sup>e</sup>; 1/4 Fin. 1<sup>re</sup>

Poule : 1<sup>er</sup>; 1/2 Fin. 1<sup>re</sup> Poule : N. Cl. — F. DE POMES SOLER, 32 ans, Elim. 9<sup>e</sup> Poule: N. Cl. — D. DIEZ DE RIVERA, 28 ans, Elim. 8<sup>e</sup> Poule: 3<sup>e</sup>; 1/8 Fin. 4<sup>e</sup> Poule : N. Cl. — S. GARCIA CANUDAS, 25 ans, Elim. 1<sup>re</sup> Poule: 3<sup>e</sup>; 1/8 Fin. 5<sup>e</sup> Poule: N. Cl.

**Etats-Unis.** — H. BLOOWER, Elim. 4<sup>e</sup> Poule: 3<sup>e</sup>; 1/8 Fin. 2<sup>e</sup> Poule : N. Cl. — B. BOYCE, Elim. 6<sup>e</sup> Poule : 2<sup>e</sup>; 1/8 Fin. 6<sup>e</sup> Poule : N. Cl. — G.-C. CALNAN, 24 ans, Elim. 9<sup>e</sup> Poule: 2<sup>e</sup>; 1/8 Fin. 4<sup>e</sup> Poule: 1<sup>er</sup>; 1/4 Fin. 2<sup>e</sup> Poule: 3<sup>e</sup>; 1/2 Fin. 2<sup>e</sup> Poule: N. Cl. — T.-P. JETER, Elim. 10<sup>e</sup> Poule : 4<sup>e</sup>.

**France.** — P. CATTIAU, 32 ans, Elim. 8<sup>e</sup> Poule: 1<sup>er</sup>; 1/8 Fin. 6<sup>e</sup> Poule : 1<sup>er</sup>; 1/4 Fin. 3<sup>e</sup> Poule : 1<sup>er</sup>; 1/2 Fin. 2<sup>e</sup> Poule : 1<sup>er</sup>; Fin. : 2<sup>e</sup>. — J. COUTROT, 26 ans, Elim. 6<sup>e</sup> Poule : 1<sup>er</sup>; 1/8 Fin. 1<sup>re</sup> Poule : 2<sup>e</sup>; 1/4 Fin. 1<sup>re</sup> Poule: 3<sup>e</sup>; 1/2 Fin. 2<sup>e</sup> Poule: 3<sup>e</sup>; Fin. : 4<sup>e</sup>. — F.-R. DUCRET, 36 ans, Elim. 3<sup>e</sup> Poule : 1<sup>er</sup>; 1/8 Fin. 4<sup>e</sup> Poule : 3<sup>e</sup>; 1/4 Fin. 2<sup>e</sup> Poule : 2<sup>e</sup>; 1/2 Fin. 1<sup>re</sup> Poule : 1<sup>er</sup>; Fin. : 1<sup>er</sup> (Champion Olympique). — L.-A. GAUDIN, Elim. 11<sup>e</sup> Poule : N. Part.

**Grande-Bretagne.** — P.-G. DOYNE, 38 ans, Elim. 8<sup>e</sup> Poule: 2<sup>e</sup>; 1/8 Fin. 3<sup>e</sup> Poule : N. Cl. — R.-C. MONTGOMERIE, 44 ans, Elim. 4<sup>e</sup> Poule: 2<sup>e</sup>; 1/8 Fin. 4<sup>e</sup> Poule : 2<sup>e</sup>; 1/4 Fin. 1<sup>re</sup> Poule : N. Cl. — E. SELIGMAN, 57 ans, Elim. 9<sup>e</sup> Poule: 1<sup>er</sup>; 1/8 Fin. 5<sup>e</sup> Poule : 1<sup>er</sup>; 1/4 Fin. 2<sup>e</sup> Poule : 1<sup>er</sup>; 1/2 Fin. 2<sup>e</sup> Poule : 2<sup>e</sup>; Fin. : N. Part. — F.-G. SHERRIFF, 35 ans, Elim. 6<sup>e</sup> Poule: 3<sup>e</sup>; 1/8 Fin. 1<sup>re</sup> Poule: N. Cl.

**Grèce.** — T. FOUSTANOS, 21 ans, Elim. 12<sup>e</sup> Poule: N. Cl.

**Hollande.** — A.-E. DE JONG, Elim. 9<sup>e</sup> Poule: 3<sup>e</sup>; 1/8 Fin. 5<sup>e</sup> Poule: N. Cl. — P. KUNZE, 20 ans, Elim. 1<sup>re</sup> Poule: 2<sup>e</sup>; 1/8 Fin. 1<sup>re</sup> Poule: N. Cl. — N. NEDERPELT, 36 ans, Elim. 2<sup>e</sup> Poule: Qual. d'office; 1/8 Fin. 2<sup>e</sup> Poule : N. Cl. — F. VIGEVENO, Elim. 10<sup>e</sup> Poule: N. Part.

**Hongrie.** — L. BERTI, N. Part. — A. POSTA, N. Part. — Z. SCHENKER, 43 ans, Elim. 8<sup>e</sup> Poule: N. Cl. — E. TERSZTYANSZKY, Elim. 10<sup>e</sup> Poule: N. Part.

**Italie.** — A. BONI, Elim. 4<sup>e</sup> Poule : N. Part. — G. CHIAVACCI, Elim. 12<sup>e</sup> Poule: N. Part. — G. PESSINA, Elim. 1<sup>re</sup> Poule: N. Part. — O. PULITI, Elim. 2<sup>e</sup> Poule: N. Part.

**Norvège.** — S. AKRE-AAS, 27 ans, Elim. 6<sup>e</sup> Poule : N. Cl. — J.-C. FALKENBERG, 23 ans, Elim. 11<sup>e</sup> Poule : 2<sup>e</sup>; 1/8 Fin. 1<sup>re</sup> Poule : N. Cl. — F.-H. LORENTZEN, 28 ans, Elim. 7<sup>e</sup> Poule: 3<sup>e</sup>; 1/8 Fin. 2<sup>e</sup> Poule : 2<sup>e</sup>; 1/4 Fin. 3<sup>e</sup> Poule : 4<sup>e</sup>; 1/2 Fin. 2<sup>e</sup> Poule: N. Cl.

**Pologne.** — K. WINKLER, 42 ans, Elim. 3<sup>e</sup> Poule: N. Cl.

**Portugal.** — G. D'ANDRADE, 41 ans, Elim. 12<sup>e</sup> Poule : 3<sup>e</sup>; 1/8 Fin. 2<sup>e</sup> Poule : 3<sup>e</sup>; 1/4 Fin. 1<sup>re</sup> Poule: N. Cl. — M. QUEIREZ, 41 ans, Elim. 7<sup>e</sup> Poule : 1<sup>er</sup>; 1/8 Fin. 3<sup>e</sup> Poule 3<sup>e</sup>; 1/4 Fin. 2<sup>e</sup> Poule: N. Cl.

**Suisse.** — J.-L. ALBARET, 46 ans, Elim. 5<sup>e</sup> Poule : 3<sup>e</sup>; 1/8 Fin. 4<sup>e</sup> Poule : N. Cl. — M.-E. EMPEYTA, Elim. 3<sup>e</sup> Poule: N. Cl. — E. FITTING, Elim. 4<sup>e</sup> Poule : 1<sup>er</sup>; 1/8 Fin. 3<sup>e</sup> Poule : N. Cl. — F. FITTING, 22 ans, Elim. 2<sup>e</sup> Poule: Qualif. d'office; 1/8 Fin. 5<sup>e</sup> Poule : N. Cl.

**Tchéco-Slovaquie.** — J. CERNOHORSKY, Elim. 2<sup>e</sup> Poule: N. Part. — F. DVORAK, 53 ans, Elim. 8<sup>e</sup> Poule: N. Cl. — J. JAVUREK, 48 ans, Elim. 7<sup>e</sup> Poule: N. Cl. — V. LADA, Elim. 9<sup>e</sup> Poule: N. Part.

**Uruguay.** — V. LAPIDO, Elim. 3<sup>e</sup> Poule : N. Part. — D.-R. MENDY, 54 ans, Elim. 10<sup>e</sup> Poule: 2<sup>e</sup>; 1/8 Fin. 6<sup>e</sup> Poule : 2<sup>e</sup>; 1/4 Fin. 3<sup>e</sup> Poule : N. Cl. — P.-H. MENDY, 52 ans, Elim. 5<sup>e</sup> Poule: 1<sup>er</sup>; 1/8 Fin. 2<sup>e</sup> Poule: N. Cl. — G. TELLECHEA, 39 ans, Elim. 6<sup>e</sup> Poule: N. Cl.

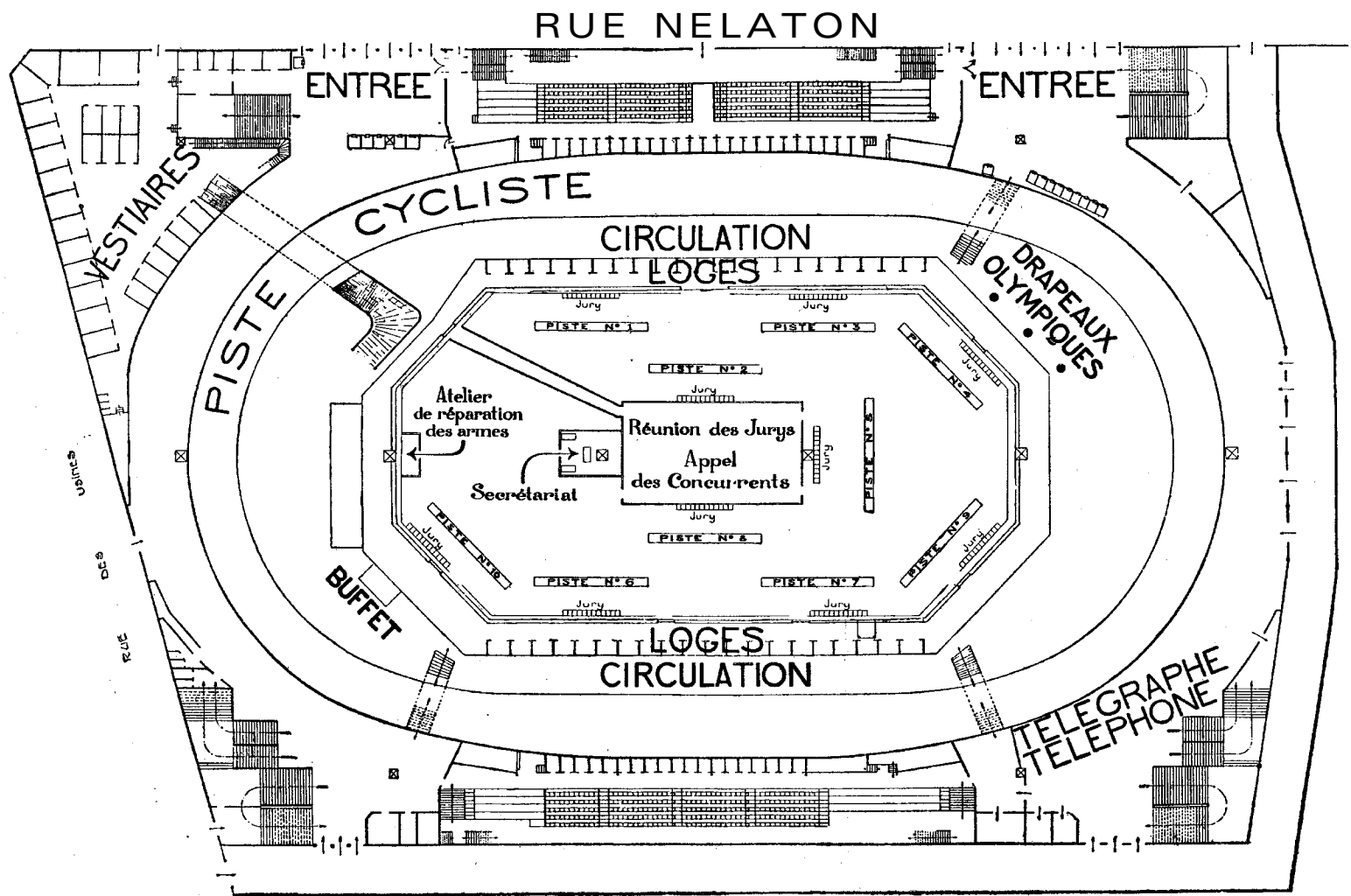

PLAN DU VÉLODROME D'HIVER AMÉNAGÉ PAR LE C. O. F.  
POUR LES ÉLIMINATOIRES DES ÉPREUVES DE FLEURET.

**RESULTATS**  
**M E C A N I S M E D E L ' E P R E U V E**

INSCRITS	CONSTITUTION DES POULES	QUALIFIES	
		PAR POULE	TOTAL
Eliminatoires : 71	12 Poules { 11 poules de 6 1 poule de 5  La poule N° 2 n'a réuni que 2 participants	3	35
1/8 <sup>e</sup> Finales : 35	6 Poules { 5 poules de 6 1 poule de 5	3	18
1/4 Finales : 18	3 Poules de 6	4	12
1/2 Finales : 12	2 Poules de 6	4	8
Finale : 8	1 Poule de 8		

**ELIMINATOIRES**

MARDI 1<sup>er</sup> JUILLET 1924.

RÉUNIONS N<sup>os</sup> 145 et 146

Nombre de poules : 12. — Qualifiés par poule : 3. La poule n° 2 n'ayant réuni que 2 participants, 35 concurrents ont été admis aux 1/8<sup>es</sup> de finales.

**POULE N° 1. — PISTE N° 2**

1<sup>er</sup> J.-O. BERTHELSEN (Danemark), 2 assauts victorieux sur 2 et 10 touches données contre 4 reçues : bat P. KUNZE par 5 à 3 ; S. GARCIA CANUDAS par 5 à 1.

2<sup>e</sup> P. KUNZE (Hollande), 1 assaut victorieux sur 2 et 8 touches données contre 6 reçues : bat S. GARCIA CANUDAS par 5 à 1 ; battu par J.-O. BERTHELSEN.

3<sup>e</sup> S. GARCIA CANUDAS (Espagne), 0 assaut victorieux sur 2 et 2 touches données contre 10 touches reçues 1 battu par J.-O. BERTHELSEN et P. KUNZE.

Tireurs absents, éliminés : PESSINA (Italie), MISRAHI (Égypte) et L.-J. LUCCHETTI (Argentine).

JURY. — Président : M. FRENDR (Danemark). — Assesseurs : MM. B. LANDRY (Suisse), FEYERICK (Belgique), MARTINI (France), E. JAMES (Grande-Bretagne).

**POULE N° 2**

Edouard FITTING (Suisse) et N. NEDERFELT (Hollande) qualifiés d'office, leurs adversaires ne s'étant pas présentés.

Tireurs absents, éliminés : J. CERNOHORSKY (Tchécoslovaquie), A. POSTA (Hongrie), Ahmed Mohamed HASSANEIN Bey (Égypte) et O. PULITI (Italie).

**POULE N° 3. — PISTE N° 4**

1<sup>er</sup> R.-F. DUCRET (France), 3 assauts victorieux sur 3 et 15 touches données contre 11 touches reçues : bat R. LARRAZ par 5 à 4 ; C. CRAHAY par 5 à 4 et M.-E. EMPYTA par 5 à 3.

2<sup>e</sup> C. CRAHAY (Belgique), 2 assauts victorieux sur 3 et 14 touches données contre 13 touches reçues : bat R. LARRAZ par 5 à 4 et M.-E. EMPYTA par 5 à 4 ; battu par R. DUCRET.

3<sup>e</sup> R. LARRAZ (Argentine), 1 assaut victo-

rieux sur 3 et 13 touches données contre 12 touches reçues : bat M.-E. EMPYTA par 5 à 2 ; battu par R. DUCRET et C. CRAHAY.

**NON CLASSÉS :**

M.-E. EMPYTA (Suisse), 0 assaut victorieux sur 3 et 9 touches données contre 15 touches reçues : battu par R. DUCRET, R. LARRAZ et C. CRAHAY.

Tireur absent, éliminé : V. LAPIDO (Uruguay).

JURY. — Président : M. WUILLAUME (France). — Assesseurs : MM. ALLISON (Etats-Unis), ANTONIADES (Suisse), GALIANO (Italie) et CERNEA (France).

**POULE N° 4. — PISTE N° 5**

1<sup>er</sup> E. FITTING (Suisse), 2 assauts victorieux sur 3 et 13 touches données contre 11 touches reçues : bat H. BLOOWER par 5 à 2 et R.-C. MONTGOMERIE par 5 à 4 ; battu par E. HUBER.

2<sup>e</sup> R.-C. MONTGOMERIE (Grande-Bretagne), 2 assauts victorieux sur 3 et 14 touches données contre 12 touches reçues : bat H. BLOOWER par 5 à 4 et E. HUBER par 5 à 3 ; battu par E. FITTING.

3<sup>e</sup> H. BLOOWER (Etats-Unis), 1 assaut victorieux sur 3 et 11 touches données contre 12 touches reçues : bat E. HUBER par 5 à 2 ; battu par E. FITTING et R.-C. MONTGOMERIE.

**NON CLASSÉS :**

E. HUBER (Autriche), 1 assaut victorieux sur 3 et 10 touches données contre 13 touches reçues : bat E. FITTING par 5 à 3 ; battu par H. BLOOWER et R.-C. MONTGOMERIE

Tireurs absents, éliminés : A. BONI (Italie) et A. LEDON (Cuba).

JURY. — Président : M. POPLIMONT (Belgique). — Assesseurs : MM. SALTALA (Italie), WALKER (Etats-Unis), MARQUILLAS (Espagne) et PASQUET (France).

**POULE N° 5. — PISTE N° 6**

1<sup>er</sup> P.-H. MENDY (Uruguay), 3 assauts victorieux sur 4 et 19 touches données contre 13 touches reçues : bat K. WINKLER par 5 à 4 ; J.-L. ALBARET par 5 à 0 et S.-A. MUNCK par 5 à 4 ; battu par K. ETTINGER.

2<sup>e</sup> K. ETTINGER (Autriche), 3 assauts victorieux sur 4 et 18 touches données contre 15 touches reçues : bat K. WINKLER par 5 à 3 ; S.-A. MUNCK par 5 à 3 et P.-H. MENDY par 5 à 4 ; battu par J.-L. ALBARET.

3<sup>e</sup> J.-L. ALBARET (Suisse), 3 assauts victorieux sur 4 et 15 touches données contre 15 touches reçues : bat K. WINKLER par 5 à 3 ; K. ETTINGER par 5 à 3 et S.-A. MUNCK par 5 à 4 ; battu par P.-H. MENDY.

**NON CLASSÉS :**

S.-A. MUNCK (Danemark), 1 assaut victorieux sur 4 et 16 touches données contre 18 touches reçues : bat K. WINKLER par 5 à 3 ; battu par K. ETTINGER, J.-L. ALBARET et P.-H. MENDY.

K. WINKLER (Pologne), 0 assaut victorieux sur 4 et 13 touches données contre 20 touches reçues : battu par K. ETTINGER, J.-L. ALBARET, S.-A. MUNCK et P.-H. MENDY.

Tireur absent, éliminé : O. NOVOA-FUENTES (Chili).

JURY. — Président : M. P. LION (France). — Assesseurs : MM. BOURDEAU (Suisse), FLACHER (France), JAMES (Grande-Bretagne) et FEYERICK (Belgique).

**POULE N° 6. — PISTE N° 7**

1<sup>er</sup> J. COUTROT (France), 4 assauts victorieux sur 4 et 20 touches données contre 8 touches reçues : bat S. AKRE AAS par 5 à 3 ; F.-G. SHERRIFF par 5 à 1 ; G. TELLECHEA par 5 à 3 et B. BOYCE par 5 à 1.

2<sup>e</sup> B. BOYCE (Etats-Unis), 2 assauts victorieux sur 4 et 14 touches données contre 15 touches reçues : bat F.-G. SHERRIFF par 5 à 4 et G. TELLECHEA par 5 à 1 battu par J. COUTROT et S. AKRE AAS.

3<sup>e</sup> F.-G. SHERRIFF (Grande-Bretagne), 2 assauts victorieux sur 4 et 15 touches données contre 16 touches reçues : bat S. AKRE AAS par 5 à 3 et G. TELLECHEA par 5 à 3 ; battu par J. COUTROT et B. BOYCE.

**NON CLASSÉS :**

S. AKRE AAS (Norvège), 1 assaut victorieux sur 4 et 15 touches données contre 18 touches reçues : bat B. BOYCE par 5 à 3 ; battu par J. COUTROT, F.-G. SHERRIFF et G. TELLECHEA.

G. TELLECHEA (Uruguay), 1 assaut victorieux sur 4 et 12 touches données contre 19 touches reçues : bat S. AKRE AAS par 5 à 4 ; battu par J. COUTROT, F.-G. SHERRIFF et B. BOYCE.

Tireur absent, éliminé : R. FONST (Cuba).

JURY. — Président : M. LEVISON (Danemark). — Assesseurs : MM. BERRE (Belgique), BISCOE (Grande-Bretagne), GALLES (France) et LAPIDO (Uruguay).

**POULE N° 7. — PISTE N° 2**

1<sup>er</sup> M. QUEIREZ (Portugal), 3 assauts victorieux sur 3 et 15 touches données contre 10 touches reçues : bat J. DELGADO par 5 à 3 ; J. JAVUREK par 5 à 4 et F.-H. LORENTZEN par 5 à 3.

2<sup>e</sup> J. DELGADO (Espagne), 2 assauts victorieux sur 3 et 13 touches données contre 7 touches reçues : bat J. JAVUREK par 5 à 1 et F.-H. LORENTZEN par 5 à 1 ; battu par M. QUEIREZ.

3<sup>e</sup> F.-H. LORENTZEN (Norvège), 1 assaut victorieux sur 3 et 9 touches données contre 12 touches reçues : bat J. JAVUREK par 5 à 2 ; battu par J. DELGADO et M. QUEIREZ.

**NON CLASSÉS :**

J. JAVUREK (Tchécoslovaquie), 0 assaut victorieux sur 3 et 7 touches données contre 15 touches reçues : battu par J. DELGADO, M. QUEIREZ et F.-H. LORENTZEN.

Tireurs absents, éliminés : O. SEIGLIE (Cuba) et R. BRÜNNER (Autriche).

JURY. — Président : M. R. LACROIX (France). — Assesseurs : MM. KNAGUEK-JELLM (Norvège), GALLES (France), GIGNOUX (Etats-Unis) et VALMARY (France).

**POULE N° 8. — PISTE N° 3**

1<sup>er</sup> P. CATTIAU (France), 4 assauts vic-

torieux sur 4 et 20 touches données contre 7 touches reçues : bat P.-G. DOYNE par 5 à 2 ; Z. SCHENKER par 5 à 2 ; F. DVORAK par 5 à 1 et D. DIEZ DE RIVERA par 5 à 2.

2° P.-G. DOYNE (Grande-Bretagne), 3 assauts victorieux sur 4 et 17 touches données contre 15 touches reçues : bat Z. SCHENKER par 5 à 3 ; F. DVORAK par 5 à 3 et D. DIEZ DE RIVERA par 5 à 4 ; battu par P. CATTIAU.

3° D. DIEZ DE RIVERA (Espagne), 2 assauts victorieux sur 4 et 16 touches données contre 15 touches reçues : bat Z. SCHENKER par 5 à 2 et F. DVORAK par 5 à 3 ; battu par P. CATTIAU et P.-G. DOYNE.

NON CLASSÉS :

Z. SCHENKER (Hongrie), 1 assaut victorieux sur 4 et 12 touches données contre 15 touches reçues : bat F. DVORAK par 5 à 0 ; battu par P.-G. DOYNE, P. CATTIAU et D. DIEZ DE RIVERA.

F. DVORAK (Tchécoslovaquie), 0 assaut victorieux sur 4 et 7 touches données contre 20 touches reçues : battu par P.-G. DOYNE, P. CATTIAU, Z. SCHENKER et D. DIEZ DE RIVERA.

Tireur absent, éliminé : F. ALFONSO (Cuba).

JURY. — Président : M. DE MONTIGNY (Belgique). — Assesseurs : MM. PASQUET (France), WILLOUGHBY (Grande-Bretagne), BOURDEAU (Belgique) et RUSSELL (États-Unis).

**POULE N° 9. — PISTE N° 4**

1<sup>er</sup> E. SELIGMAN (Grande-Bretagne), 4 assauts victorieux sur 4 et 20 touches données contre 9 touches reçues : bat G.-C. CALNAN par 5 à 3 ; A.-E. DE JONG par 5 à 4 ; SJOQVIST par 5 à 0 et F. DE POMES SOLER par 5 à 2.

2° G.-C. CALNAN (États-Unis), 3 assauts victorieux sur 4 et 18 touches données contre 9 touches reçues : bat A.-E. DE JONG par 5 à 1 ; E. SJOQVIST par 5 à 1 et F. DE POMES SOLER par 5 à 2 ; battu par E. SELIGMAN.

3° A.-E. DE JONG (Hollande), 2 assauts victorieux sur 4 et 15 touches données contre 13 touches reçues : bat E. SJOQVIST par 5 à 2 et F. DE POMES SOLER par 5 à 1 ; battu par G.-C. CALNAN et E. SELIGMAN.

NON CLASSÉS :

E. SJOQVIST (Danemark), 1 assaut victorieux sur 4 et 8 touches données contre 18 touches reçues : bat F. DE POMES SOLER par 5 à 3 ; battu par G.-C. CALNAN, E. SELIGMAN et A.-E. DE JONG.

F. DE POMES SOLER (Espagne), 0 assaut victorieux sur 4 et 8 touches données contre 20 touches reçues : battu par G.-C. CALNAN ; E. SELIGMAN, A.-E. DE JONG et E. SJOQVIST.

Tireur absent, éliminé : V. LADA (Tchécoslovaquie).

JURY. — Président : M. LION (France). — Assesseurs : MM. BROUWER (Hollande), ALLISON (États-Unis), AMPHLETT (Grande-Bretagne) et ADET (France).

**POULE N° 10. — PISTE N° 5**

1<sup>er</sup> I. OSIHER (Danemark), 2 assauts victorieux sur 2 et 10 touches données contre 3 touches reçues : bat T.-P. JETER par 5 à 1 et D.-R. MENDY par 5 à 2.

2° D.-R. MENDY (Uruguay), 1 assaut victorieux sur 2 et 7 touches données contre 8 touches reçues : bat X.-F. DE BEUKELAER par 5 à 3 ; battu par I. OSIHER.

3° X.-F. DE BEUKELAER (Belgique), 0 assaut victorieux sur un seul assaut disputé et 3 touches données contre 5 touches reçues : battu par D.-R. MENDY.

NON CLASSÉS :

T.-P. JETER (États-Unis), a abandonné après un unique assaut perdu contre I. OSIHER.

Tireurs absents éliminés : F. VIGEVENO (Hollande) et E. TERSZTYANSZYK (Hongrie).

JURY. — Président : M. WUILLAUME (France) — Assesseurs : MM. LAFONTAN (France), BREITMAYER (France), HAMMOND (États-Unis) et CERNEA (France).

**POULE N° 11. — PISTE N° 6**

1<sup>er</sup> M.-E. VAN DAMME (Belgique), 3 assauts victorieux sur 3 et 15 touches données contre 6 touches reçues : bat A. GOTTFRIED par 5 à 2 ; C. GUERRICO par 5 à 3 et J.-C. FALKENBERG par 5 à 1.

2° J.-C. FALKENBERG (Norvège), 2 assauts victorieux sur 3 et 11 touches données contre 11 touches reçues : bat A. GOTTFRIED par 5 à 4 et C. GUERRICO par 5 à 2 ; battu par M.-E. VAN DAMME.

3° A. GOTTFRIED (Autriche), 1 assaut victorieux sur 3 et 11 touches données contre 13 touches reçues : bat C. GUERRICO par 5 à 3 ; battu par J.-C. FALKENBERG et M.-E. VAN DAMME.

NON CLASSÉS :

C. GUERRICO (Argentine), 0 assaut victorieux sur 3 et 8 touches données contre 15 touches reçues : battu par A. GOTTFRIED, J.-C. FALKENBERG et M.-E. VAN DAMME.

Tireurs absents, éliminés : L.-A. GAUDIN (France) et R. FERNANDEZ-REYES (Chili).

JURY. — Président : M. POPLIMONT (Belgique). — Assesseurs : MM. PIOT (France), BISCOE (Grande-Bretagne), MUNTZ (Hongrie) et MILNER (États-Unis).

**POULE N° 12. — PISTE N° 7**

1<sup>er</sup> E.-F. DUFRANE (Belgique), 3 assauts victorieux sur 3 et 15 touches données contre 7 touches reçues : bat T. FOUSTANOS par 5 à 1 ; H.-A. CASCO par 5 à 3 et G. D'ANDRADE par 5 à 3.

2° H.-A. CASCO (Argentine), 2 assauts victorieux sur 3 et 13 touches données contre 8 touches reçues : bat T. FOUSTANOS par 5 à 0 et G. D'ANDRADE par 5 à 3 ; battu par E.-F. DUFRANE.

3° G. D'ANDRADE (Portugal), 1 assaut victorieux sur 3 et 11 touches données contre 11 touches reçues : bat T. FOUSTANOS par 5 à 1 battu par H.-A. CASCO et E.-F. DUFRANE.

NON CLASSÉS :

T. FOUSTANOS (Grèce), 0 assaut victorieux sur 3 et 2 touches données contre 15 touches reçues : battu par H.-A. CASCO, G. D'ANDRADE et E.-F. DUFRANE.

Tireurs absents, éliminés : L. BERTI (Hongrie) et G. CHIAVACCI (Italie).

JURY. — Président : M. VAN BLIJENBURGH (Hollande). — Assesseurs : MM. BARTHELEMY (France), SALTALA (Italie) FRENDRER (Danemark) et GEVERS (Belgique).

**HUITIEMES DE FINALES**

MARDI 1<sup>er</sup> JUILLET 1924,

RÉUNIONS N<sup>os</sup> 145 et 146.

Nombre de poules : 6. — Qualifiés par poule 3, soit 18 concurrents admissibles aux 1/4 de finales.

**POULE N° 1. — PISTE N° 2**

1<sup>er</sup> R. LARRAZ (Argentine), 5 assauts victorieux sur 5 et 25 touches données contre 13 reçues : bat P. KUNZE par 5 à 4 ; J. COUTROT par 5 à 1 ; X.-F. DE BEUKELAER par 5 à 4 ; J.-C. FALKENBERG par 5 à 1 et F.-G. SHERRIFF par 5 à 3.

2° J. COUTROT (France), 4 assauts victorieux sur 5 et 21 touches données contre

13 reçues : bat P. KUNZE par 5 à 1 ; X.-F. DE BEUKELAER par 5 à 1 ; J.-C. FALKENBERG par 5 à 4 et F.-G. SHERRIFF par 5 à 2 ; battu par R. LARRAZ.

3° X.-F. DE BEUKELAER (Belgique), 3 assauts victorieux sur 5 et 20 touches données contre 15 reçues : bat P. KUNZE par 5 à 2 ; J.-C. FALKENBERG par 5 à 3 et F.-G. SHERRIFF par 5 à 0 ; battu par LARRAZ et J. COUTROT.

NON CLASSÉS :

J.-C. FALKENBERG (Norvège), 2 assauts victorieux sur 5 et 18 touches données contre 20 touches reçues : bat P. KUNZE par 5 à 1 et F.-G. SHERRIFF par 5 à 4 ; battu par R. LARRAZ, J. COUTROT et X. DE BEUKELAER.

P. KUNZE (Hollande), 1 assaut victorieux sur 5 et 13 touches données contre 21 touches reçues : bat F.-G. SHERRIFF par 5 à 1 ; battu par R. LARRAZ, J. COUTROT, X. DE BEUKELAER et J.-C. FALKENBERG.

F.-G. SHERRIFF (Grande-Bretagne), 0 assaut victorieux sur 5 et 10 touches données contre 25 touches reçues : battu par P. KUNZE, R. LARRAZ, J. COUTROT, X.-F. DE BEUKELAER et J.-C. FALKENBERG.

JURY. — Président : M. A. TROISGROS (France). — Assesseurs : MM. ANTONIADES (Suisse), MUNCK (Danemark), MILNER (États-Unis) et DE MONTIGNY (Belgique).

**POULE N° 2. — PISTE N° 3**

1<sup>er</sup> M.-E. VAN DAMME (Belgique), 5 assauts victorieux sur 5 et 25 touches données contre 7 reçues : bat N. NEDERPELT par 5 à 0 ; H. BLOOWER par 5 à 4 ; P.-H. MENDY par 5 à 0 ; G. D'ANDRADE par 5 à 1 et F.-H. LORENTZEN par 5 à 2.

2° F.-H. LORENTZEN (Norvège), 4 assauts victorieux sur 5 et 22 touches données contre 13 reçues : bat N. NEDERPELT par 5 à 2 ; H. BLOOWER par 5 à 2 ; P.-H. MENDY par 5 à 2 et G. D'ANDRADE par 5 à 2 ; battu par M.-E. VAN DAMME.

3° G. D'ANDRADE (Portugal), 3 assauts victorieux sur 5 et 18 touches données contre 20 reçues : bat N. NEDERPELT par 5 à 3 ; H. BLOOWER par 5 à 4 et P.-H. MENDY par 5 à 3 ; battu par F.-H. LORENTZEN et M.-E. VAN DAMME.

NON CLASSÉS :

N. NEDERPELT (Hollande), 1 assaut victorieux sur 5 et 13 touches données contre 22 reçues : bat P.-H. MENDY par 5 à 2 ; battu par H. BLOOWER, G. D'ANDRADE, F.-H. LORENTZEN et M.-E. VAN DAMME.

P.-H. MENDY (Uruguay), 1 assaut victorieux sur 5 et 12 touches données contre 22 reçues : bat H. BLOOWER par 5 à 2 ; battu par N. NEDERPELT, G. D'ANDRADE, F.-H. LORENTZEN et M.-E. VAN DAMME.

H. BLOOWER (États-Unis), 1 assaut victorieux sur 5 et 17 touches données contre 23 reçues : bat N. NEDERPELT par 5 à 3 ; battu par P.-H. MENDY, G. D'ANDRADE, F.-H. LORENTZEN et M.-E. VAN DAMME.

JURY. — Président : M. POPLIMONT (Belgique). — Assesseurs : MM. BOURDEAU (Suisse), TERLIZZI (Italie), D'AUBIGNY (Suisse) et CONSCIENCE (France).

**POULE N° 3. — PISTE N° 4**

1<sup>er</sup> C. CRAHAY (Belgique), 4 assauts victorieux sur 5 et 23 touches données contre 14 reçues : bat M. QUEIREZ par 5 à 2 ; A. GOTTFRIED par 5 à 1 ; J. DELGADO par 5 à 2 et P.-G. DOYNE par 5 à 4 ; battu par E. FITTING.

2° J. DELGADO (Espagne), 4 assauts victorieux sur 5 et 22 touches données contre 17 reçues : bat E. FITTING par 5 à 2 ; M. QUEIREZ par 5 à 4 ; A. GOTTFRIED par 5 à 3 et P.-G. DOYNE par 5 à 3 ; battu par C. CRAHAY.

3° M. QUEIREZ (Portugal), 3 assauts victorieux sur 5 et 21 touches données contre 17 reçues : bat E. FITTING par 5 à 3 ; A. GOTTFRIED par 5 à 1 et P.-G. DOYNE par

5 à 3; battu par C. CRAHAY et J. DELGADO.

NON CLASSÉS :

P.-G. DOYNE (Grande-Bretagne), 2 assauts victorieux sur 5 et 20 touches données contre 18 reçues : bat E. FITTING par 5 à 3 et A. GOTTFRIED par 5 à 0 ; battu par C. CRAHAY, M. QUEIREZ et J. DELGADO.

E. FITTING (Suisse), 2 assauts victorieux sur 5 et 18 touches données contre 20 reçues ; bat C. CRAHAY par 5 à 3 et A. GOTTFRIED par 5 à 2 ; battu par M. QUEIREZ, J. DELGADO et P.-G. DOYNE.

A. GOTTFRIED (Autriche), 0 assaut victorieux sur 5 et 7 touches données contre 25 reçues : battu par C. CRAHAY, E. FITTING, M. QUEIREZ, J. DELGADO et P.-G. DOYNE.

JURY. — Président : M. A. LION (France). — Assesseurs : FESCHOTTE (Hollande), LIOTTEL (France), SJOQVIST (Danemark) et VAN BUSKIRK (Etats-Unis).

#### POULE N° 4. — PISTE N° 5

1<sup>er</sup> G.-C. CALNAN (Etats-Unis), 4 assauts victorieux sur 5 et 24 touches données contre 16 reçues : bat R.-F. DUCRET par 5 à 3 ; J.-L. ALBARET par 5 à 2 ; H.-A. CASCO par 5 à 3 et D. DIEZ DE RIVERA par 5 à 3 ; battu par R.-C. MONTGOMERIE.

2<sup>e</sup> R.-C. MONTGOMERIE (Grande-Bretagne), 4 assauts victorieux sur 5 et 23 touches données contre 16 reçues : bat J.-L. ALBARET par 5 à 1 ; H.-A. CASCO par 5 à 4 ; G.-C. CALNAN par 5 à 4 et D. DIEZ DE RIVERA par 5 à 2 ; battu par R.-F. DUCRET.

3<sup>e</sup> R.-F. DUCRET (France), 3 assauts victorieux sur 5 et 20 touches données contre 17 reçues : bat R.-C. MONTGOMERIE par 5 à 3 ; J.-L. ALBARET par 5 à 1 et D. DIEZ DE RIVERA par 5 à 3 ; battu par H.-A. CASCO et G.-C. CALNAN.

NON CLASSÉS :

H.-A. CASCO (Argentine), 2 assauts victorieux sur 5 et 20 touches données contre 18 reçues : bat R.-F. DUCRET par 5 à 2 et J.-L. ALBARET par 5 à 1 ; battu par R.-C. MONTGOMERIE, G.-C. CALNAN et D. DIEZ DE RIVERA.

D. DIEZ DE RIVERA (Espagne), 2 assauts victorieux sur 5 et 18 touches données contre 21 reçues : bat J.-L. ALBARET par 5 à 3 et H.-A. CASCO par 5 à 3 ; battu par R.-F. DUCRET, R.-C. MONTGOMERIE et G.-C. CALNAN.

J.-L. ALBARET (Suisse), 0 assaut victorieux sur 5 et 8 touches données contre 25 reçues : battu par R.-F. DUCRET, R.-C. MONTGOMERIE, H.-A. CASCO G.-C. CALNAN et D. DIEZ DE RIVERA.

JURY. — Président : M. LEVISON (Danemark). — Assesseurs : MM. MARTINI (France), VAN BLIJENBURGH (Hollande), BISCOE (Grande-Bretagne) et GIGNOUX (Etats-Unis).

#### POULE N° 5. — PISTE N° 6

1<sup>er</sup> E. SELIGMAN (Grande-Bretagne), 5 assauts victorieux sur 5 et 25 touches données contre 16 reçues : bat S. GARCIA CANUDAS par 5 à 2 ; F. FITTING par 5 à 3 ; K. ETTINGER par 5 à 3 ; I. OSIER par 5 à 4 et A.-E. DE JONG par 5 à 4.

2<sup>e</sup> I. OSIER (Danemark), 4 assauts victorieux sur 5 et 24 touches données contre 8 reçues : bat S. GARCIA CANUDAS par 5 à 0 ; F. FITTING par 5 à 1 ; K. ETTINGER par 5 à 0 et A.-E. DE JONG par 5 à 2 ; battu par E. SELIGMAN.

3<sup>e</sup> K. ETTINGER (Autriche), 3 assauts victorieux sur 5 et 18 touches données contre 16 reçues : bat S. GARCIA CANUDAS par 5 à 3 ; F. FITTING par 5 à 1 et A.-E. DE JONG par 5 à 2 ; battu par I. OSIER et E. SELIGMAN.

NON CLASSÉS :

F. FITTING (Suisse), 2 assauts victorieux sur 5 et 15 touches données contre 17 reçues : bat S. GARCIA CANUDAS par 5 à 0 et A.-E.

DE JONG par 5 à 2 ; battu par K. ETTINGER, I. OSIER et E. SELIGMAN.

A.-E. DE JONG (Hollande), 1 assaut victorieux sur 5 et 15 touches données contre 23 reçues : bat S. GARCIA CANUDAS par 5 à 3 ; battu par F. FITTING, K. ETTINGER, I. OSIER et E. SELIGMAN.

S. GARCIA CANUDAS (Espagne), 0 assaut victorieux sur 5 et 8 touches données contre 25 reçues : battu par F. FITTING, K. ETTINGER, I. OSIER, E. SELIGMAN et A.-E. DE JONG.

JURY. — Président : M. DE CASTELLANE (France). — Assesseurs : MM. MARQUILLAS (Espagne), PIOT (France), BERRE (Belgique) et GALLES (France).

#### POULE N° 6. — PISTE N° 7

1<sup>er</sup> P. CATTIAU (France), 4 assauts victorieux sur 4 et 20 touches données contre 9 reçues : bat J.-O. BERTHELSEN par 5 à 2 ; B. BOYCE par 5 à 3 ; D.-R. MENDY par 5 à 2 et E.-F. DUFRANE par 5 à 2.

2<sup>e</sup> D.-R. MENDY (Uruguay), 2 assauts victorieux sur 4 et 16 touches données contre 15 reçues : bat J.-O. BERTHELSEN par 5 à 1 et E.-F. DUFRANE par 5 à 4 ; battu par B. BOYCE et P. CATTIAU.

3<sup>e</sup> J.-O. BERTHELSEN (Danemark), 2 assauts victorieux sur 4 et 13 touches données contre 15 reçues : bat B. BOYCE par 5 à 1 et E.-F. DUFRANE par 5 à 4 ; battu par D.-R. MENDY et P. CATTIAU.

NON CLASSÉS :

E.-F. DUFRANE (Belgique), 1 assaut victorieux sur 4 et 15 touches données contre 19 reçues : bat B. BOYCE par 5 à 4 ; battu par J.-O. BERTHELSEN, D.-R. MENDY et P. CATTIAU.

B. BOYCE (Etats-Unis), 1 assaut victorieux sur 4 et 13 touches données contre 19 reçues : bat D.-R. MENDY par 5 à 4 ; battu par J.-O. BERTHELSEN, P. CATTIAU et E.-F. DUFRANE.

JURY. — Président : M. LION (France). — Assesseurs : MM. FAUCON (Argentine), SALTALA (Italie), FRATER (Grande-Bretagne) et MENDE (Suisse).

### QUARTS DE FINALES

MERCREDI 2 JUILLET 1924.

RÉUNION N° 147.

Nombre de poules : 3. — Qualifiés par poule : 4, soit 12 concurrents admissibles aux 1/2 finales.

#### POULE N° 1. — PISTE N° 2

1<sup>er</sup> J. DELGADO (Espagne), 4 assauts victorieux sur 5 et 21 touches données contre 14 touches reçues : bat M.-E. VAN DAMME par 5 à 4 ; G. D'ANDRADE par 5 à 0 ; R.-C. MONTGOMERIE par 5 à 3 et K. ETTINGER par 5 à 2 ; battu par J. COUTROT.

2<sup>e</sup> K. ETTINGER (Autriche), 4 assauts victorieux sur 5 et 22 touches données contre 17 touches reçues : bat M.-E. VAN DAMME par 5 à 3 ; J. COUTROT par 5 à 2 ; G. D'ANDRADE par 5 à 4 et R.-C. MONTGOMERIE par 5 à 3 ; battu par J. DELGADO.

3 J. COUTROT (France), 3 assauts victorieux sur 5 et 21 touches données contre 17 touches reçues : bat G. D'ANDRADE par 5 à 2 ; R.-C. MONTGOMERIE par 5 à 4 et J. DELGADO par 5 à 1 ; battu par M.-E. VAN DAMME et K. ETTINGER.

4<sup>e</sup> M.-E. VAN DAMME (Belgique), 2 assauts victorieux sur 5 et 10 touches données contre 19 touches reçues : bat J. COUTROT par 5 à 4 et G. D'ANDRADE par 5 à 0 ; battu par R.-C. MONTGOMERIE, J. DELGADO et K. ETTINGER.

NON CLASSÉS :

R.-C. MONTGOMERIE (Grande-Bretagne), 2 assauts victorieux sur 5 et 20 touches don-

nées contre 22 touches reçues : bat M.-E. VAN DAMME par 5 à 3 et G. D'ANDRADE par 5 à 4 ; battu par J. COUTROT, J. DELGADO et K. ETTINGER.

G. D'ANDRADE (Portugal), 0 assaut victorieux sur 5 et 10 touches données contre 25 touches reçues : battu par M.-E. VAN DAMME, J. COUTROT, R.-C. MONTGOMERIE, J. DELGADO et K. ETTINGER.

JURY. — Président : M. LEVISON (Danemark). — Assesseurs : MM. JAMES (Grande-Bretagne), SALTALA (Italie), PIOT (France) et MÜNCK (Danemark).

#### POULE N° 2. — PISTE N° 5

1<sup>er</sup> E. SELIGMAN (Grande-Bretagne), 4 assauts victorieux sur 5 et 24 touches données contre 18 touches reçues : bat C. CRAHAY par 5 à 3 ; R.-F. DUCRET par 5 à 3 ; M. QUEIREZ par 5 à 4 et I. OSIER par 5 à 3 ; battu par G.-C. CALNAN.

2<sup>e</sup> R.-F. DUCRET (France), 3 assauts victorieux sur 5 et 22 touches données contre 17 touches reçues : bat M. QUEIREZ par 5 à 3 ; I. OSIER par 5 à 3 et G.-C. CALNAN par 5 à 1 ; battu par C. CRAHAY et E. SELIGMAN.

3<sup>e</sup> G.-C. CALNAN (Etats-Unis), 3 assauts victorieux sur 5 et 16 touches données contre 21 touches reçues : bat C. CRAHAY par 5 à 4 ; M. QUEIREZ par 5 à 3 et E. SELIGMAN par 5 à 4 ; battu par R.-F. DUCRET et I. OSIER.

4<sup>e</sup> I. OSIER (Danemark), 2 assauts victorieux sur 5 et 20 touches données contre 19 touches reçues : bat C. CRAHAY par 5 à 4 et G.-C. CALNAN par 5 à 0 ; battu par R.-F. DUCRET, M. QUEIREZ et E. SELIGMAN.

NON CLASSÉS :

C. CRAHAY (Belgique), 2 assauts victorieux sur 5 et 21 touches données contre 22 touches reçues : bat R.-F. DUCRET par 5 à 4 et M. QUEIREZ par 5 à 3 ; battu par E. SELIGMAN, I. OSIER et G.-C. CALNAN.

M. QUEIREZ (Portugal), 1 assaut victorieux sur 5 et 18 touches données contre 24 touches reçues : bat I. OSIER par 5 à 4 ; battu par C. CRAHAY, R.-F. DUCRET, E. SELIGMAN et G.-C. CALNAN.

JURY. — Président : M. LION (France). — Assesseurs : MM. TERLIZZI (Italie), BISCOE (Grande-Bretagne), BERRE (Belgique) et SASSETTI (Portugal).

#### POULE N° 3. — PISTE N° 3

1<sup>er</sup> P. CATTIAU (France), 5 assauts victorieux sur 5 et 25 touches données contre 10 touches reçues : bat X.-F. DE BEUKELAER par 5 à 3 ; F.-H. LORENTZEN par 5 à 1 ; R. LARRAZ par 5 à 3 ; J.-O. BERTHELSEN par 5 à 2 et D.-R. MENDY par 5 à 1.

2<sup>e</sup> R. LARRAZ (Argentine), 4 assauts victorieux sur 5 et 23 touches données contre 13 touches reçues : bat X.-F. DE BEUKELAER par 5 à 0 ; F.-H. LORENTZEN par 5 à 3 ; J.-O. BERTHELSEN par 5 à 1 et D.-R. MENDY par 5 à 4 ; battu par P. CATTIAU.

3<sup>e</sup> X.-F. DE BEUKELAER (Belgique), 2 assauts victorieux sur 5 et 15 touches données contre 18 touches reçues : bat F.-H. LORENTZEN par 5 à 1 et D.-R. MENDY par 5 à 2 ; battu par P. CATTIAU, R. LARRAZ et J.-O. BERTHELSEN.

4<sup>e</sup> F.-H. LORENTZEN (Norvège), 2 assauts victorieux sur 5 et 15 touches données contre 20 touches reçues : bat J.-O. BERTHELSEN par 5 à 3 et D.-R. MENDY par 5 à 2 ; battu par X.-F. DE BEUKELAER, P. CATTIAU et R. LARRAZ.

NON CLASSÉS :

D.-R. MENDY (Uruguay), 1 assaut victorieux sur 5 et 14 touches données contre 20 touches reçues : bat J.-O. BERTHELSEN par 5 à 0 ; battu par X. DE BEUKELAER, P. CATTIAU, F.-H. LORENTZEN et R. LARRAZ.

J.-O. BERTHELSEN (Danemark), 1 assaut victorieux sur 5 et 11 touches données contre 22 touches reçues : bat X. DE BEUKELAER

## LE FLEURET (Messieurs, Dames et Equipes)

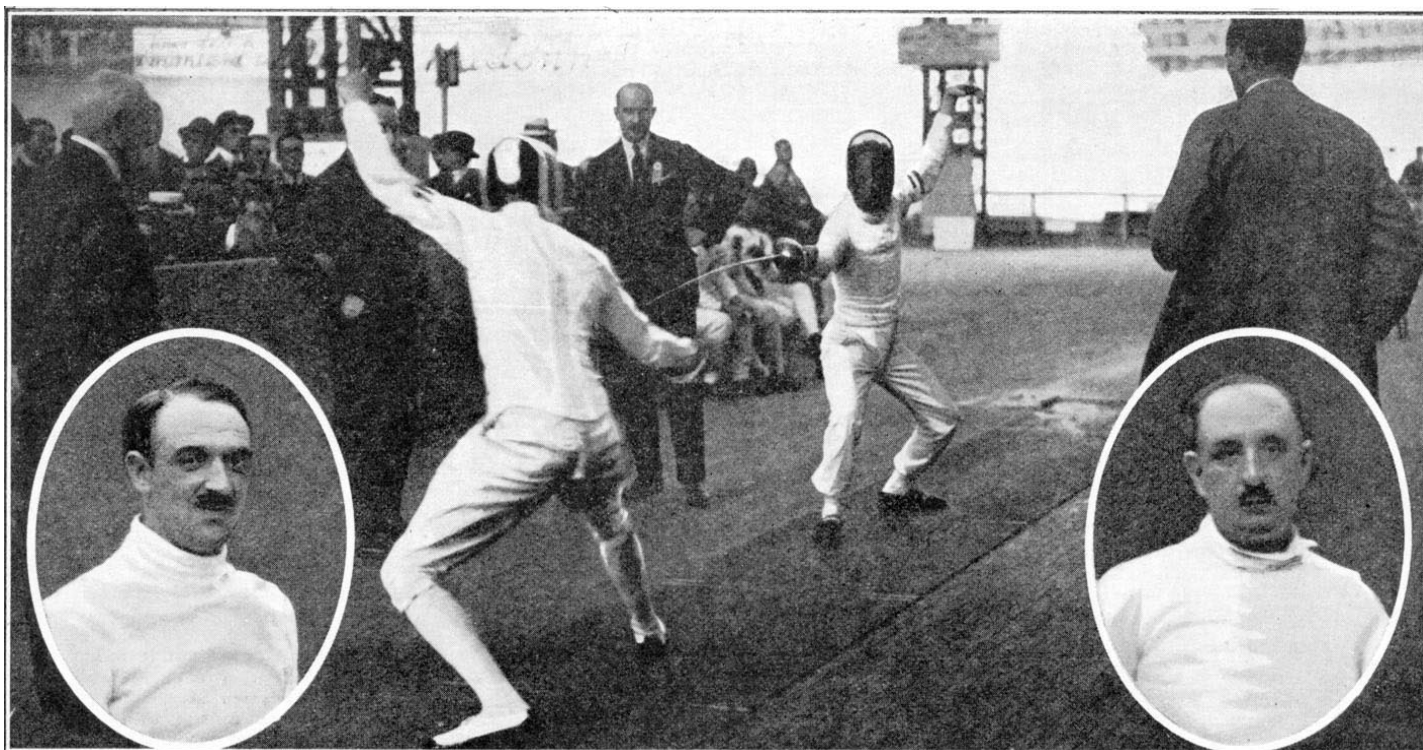

P. CATTIAU, classé 2<sup>e</sup>  
du Tournoi individuel de fleuret.

Pendant une demi-finale du Tournoi individuel de fleuret.  
Le match F. DUCRET-J. DELGADO.

M. VAN DAMME, classé 3<sup>e</sup>  
du Tournoi individuel de fleuret.

Les finalistes du tournoi féminin de fleuret. De gauche à droite: G. HECKSCHER (3<sup>e</sup>), E.-O. OSIER (1<sup>re</sup>), Y. BARDING (5<sup>e</sup>), M.-B. FREEMAN (4<sup>e</sup>), G.-M. DAVIS (2<sup>e</sup>) et G. TARY (6<sup>e</sup>)

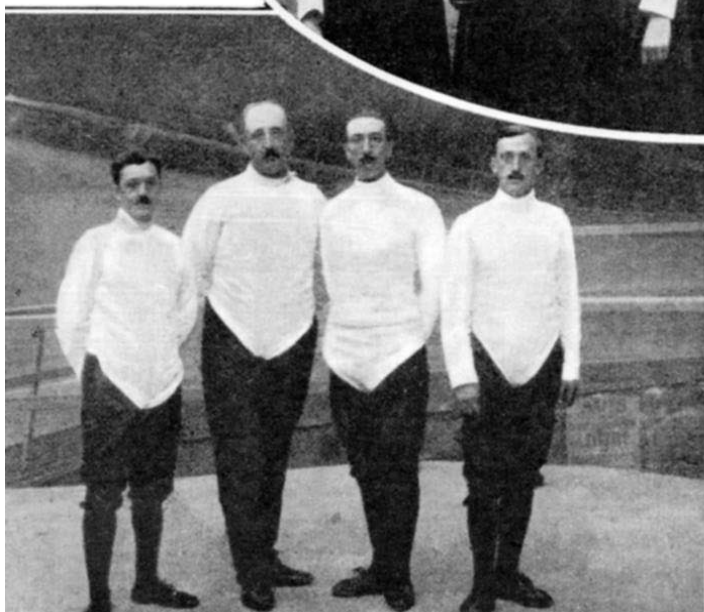
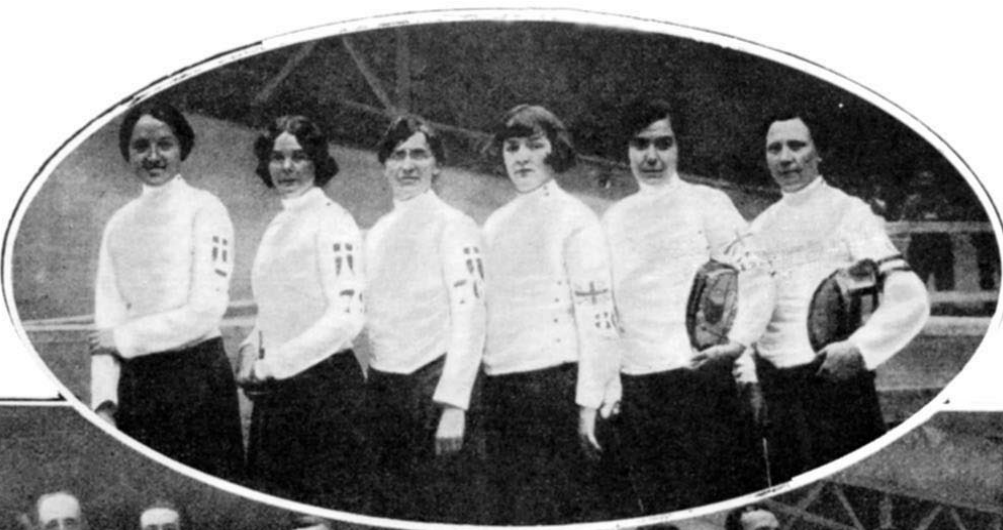

L'équipe de Belgique,  
classée deuxième du fleuret par équipes.



L'équipe de Hongrie,  
classée troisième du fleuret par équipes.

LAER par 5 à 2 ; battu par P. CATTIAU, F.-H. LORENTZEN, R. LARRAZ et D.-R. MENDY.

JURY. — Président : M. DE CASTELLANE (France). — Assesseurs : MM. MARQUILLAS (Espagne), BERGLAND (Norvège), BOLLE LANDRÛ (Suisse) et DIAZ (Cuba).

### DEMI-FINALES

JEUDI 3 JUILLET 1924.

RÉUNION No 148

Nombre de poules : 2. — Qualifiés par poule : 4, soit 8 concurrents admissibles à la finale.

#### POULE N° 1. — PISTE N° 5

1<sup>er</sup> R.-F. DUCRET (France), 4 assauts victorieux sur 5 et 22 touches données contre 12 touches reçues : bat J. DELGADO par 5 à 0 ; R. LARRAZ par 5 à 4 ; K. ETTINGER par 5 à 3 et M.-E. VAN DAMME par 5 à 0 ; battu par 1. OSIIER.

2<sup>e</sup> 1. OSIIER (Danemark), 4 assauts victorieux sur 5 et 22 touches données contre 17 touches reçues : bat J. DELGADO par 5 à 4 ; R. LARRAZ par 5 à 4 ; R.-F. DUCRET par 5 à 2 et K. ETTINGER par 5 à 2 ; battu par M.-E. VAN DAMME.

3<sup>e</sup> M.-E. VAN DAMME (Belgique), 3 assauts victorieux sur 5 et 19 touches données contre 15 touches reçues : bat J. DELGADO par 5 à 1 ; K. ETTINGER par 5 à 2 et 1. OSIIER par 5 à 2 ; battu par R. LARRAZ et R.-F. DUCRET.

4<sup>e</sup> R. LARRAZ (Argentine), 3 assauts victorieux sur 5 et 23 touches données contre 18 touches reçues : bat J. DELGADO par 5 à 2 ; K. ETTINGER par 5 à 2 et M.-E. VAN DAMME par 5 à 4 ; battu par R.-F. DUCRET et 1. OSIIER.

NON CLASSÉS :

J. DELGADO (Espagne), 1 assaut victorieux sur 5 et 12 touches données contre 24 touches reçues : bat K. ETTINGER par 5 à 4 ; battu par R. LARRAZ, R.-F. DUCRET, M.-E. VAN DAMME et 1. OSIIER.

K. ETTINGER (Autriche), 0 assaut victorieux sur 5 et 13 touches données contre 25 touches reçues : battu par J. DELGADO, R. LARRAZ, R.-F. DUCRET, M.-E. VAN DAMME et 1. OSIIER.

JURY. — Président : M. LEVISON (Danemark). — Assesseurs : MM. SALTALA (Italie), DE MONTIGNY (Belgique), JAMES (Grande-Bretagne) et BUSCARLET (Suisse).

#### POULE N° 2. — PISTE N° 2

1<sup>er</sup> CATTIAU (France), 5 assauts victorieux sur 5 et 25 touches données contre 7 touches reçues : bat E. SELIGMAN par 5 à 3 ; J. COUTROT par 5 à 2 ; X. DE BEUKELAER par 5 à 0 ; F.-H. LORENTZEN par 5 à 1 et G.-C. CALNAN par 5 à 1.

2<sup>e</sup> E. SELIGMAN (Grande-Bretagne), 4 assauts victorieux sur 5 et 23 touches données contre 20 touches reçues : bat J. COUTROT par 5 à 3 ; X. DE BEUKELAER par 5 à 4 ; F.-H. LORENTZEN par 5 à 1 et G.-C. CALNAN par 5 à 4 ; battu par P. CATTIAU.

3<sup>e</sup> J. COUTROT (France), 3 assauts victorieux sur 5 et 20 touches données contre 19 touches reçues : bat X. DE BEUKELAER par 5 à 4 ; F.-H. LORENTZEN par 5 à 1 et G.-C. CALNAN par 5 à 4 ; battu par P. CATTIAU et E. SELIGMAN.

4<sup>e</sup> X. DE BEUKELAER (Belgique), 2 assauts victorieux sur 5 et 18 touches données contre 17 touches reçues : bat F.-H. LORENTZEN, par 5 à 1 et G.-C. CALNAN par 5 à 1 ; battu par P. CATTIAU, E. SELIGMAN et J. COUTROT.

NON CLASSÉS :

G.-C. CALNAN, (Etats-Unis), 1 assaut victorieux sur 5 et 15 touches données contre 22 touches reçues : bat F.-H. LORENTZEN par 5 à 2 ; battu par P. CATTIAU, E. SELIGMAN, J. COUTROT et X. DE BEUKELAER

F.-H. LORENTZEN (Norvège), 0 assaut victorieux sur 5 et 9 touches données contre 25 touches reçues : battu par P. CATTIAU, E. SELIGMAN, J. COUTROT, X. DE BEUKELAER et G.-C. CALNAN.

JURY. — Président : M. POPLIMONT (Belgique). — Assesseurs : MM. GREGORINI (Argentine), BERGLAND (Norvège), DE CASTELLANE (France) et VAN BUSKIRK (Etats-Unis).

### FINALE

VENDREDI 4 JUILLET 1924.

REUNIONS N° 149 ET 150

#### PISTE CENTRALE

1<sup>er</sup> R.-F. DUCRET (France), 6 assauts victorieux sur 6 et 30 touches données contre 14 touches reçues : bat P. CATTIAU par 5 à 4 ; 1. OSIIER par 5 à 0 ; J. COUTROT par 5 à 1 ; R. LARRAZ par 5 à 3 ; M.-E. VAN DAMME par 5 à 3 et X. DE BEUKELAER par 5 à 3.

2<sup>e</sup> P. CATTIAU (France), 5 assauts victorieux sur 6 et 29 touches données contre 11 touches reçues : bat 1. OSIIER par 5 à 0 ; J. COUTROT par 5 à 2 ; R. LARRAZ par 5 à 3 ; M.-E. VAN DAMME par 5 à 0 et X.-F. DE BEUKELAER par 5 à 1 ; battu par R.-F. DUCRET.

3<sup>e</sup> M.-E. VAN DAMME (Belgique), 4 assauts victorieux sur 6 et 23 touches données contre 16 touches reçues : bat 1. OSIIER par 5 à 1 ; J. COUTROT par 5 à 0 ; R. LARRAZ par 5 à 1 ; X.-F. DE BEUKELAER par 5 à 4 ; battu par P. CATTIAU et R.-F. DUCRET.

4<sup>e</sup> J. COUTROT (France), 3 assauts victorieux sur 6 et 18 touches données contre 25 touches reçues : bat 1. OSIIER par 5 à 4 ; R. LARRAZ par 5 à 4 et X.-F. DE BEUKELAER par 5 à 2 ; battu par P. CATTIAU, R.-F. DUCRET et M.-E. VAN DAMME.

5<sup>e</sup> R. LARRAZ (Argentine), 2 assauts victorieux sur 6 et 21 touches données contre 25 touches reçues : bat 1. OSIIER par 5 à 4 et X.-F. DE BEUKELAER par 5 à 1 ; battu par P. CATTIAU, R.-F. DUCRET, J. COUTROT et M.-E. VAN DAMME.

6<sup>e</sup> 1. OSIIER (Danemark), 1 assaut victorieux sur 6 et 14 touches données contre 27 touches reçues : bat X.-F. DE BEUKELAER par 5 à 2 ; battu par P. CATTIAU, R.-F. DUCRET, J. COUTROT, R. LARRAZ et M.-E. VAN DAMME.

NON CLASSÉS :

X.-F. DE BEUKELAER (Belgique), 0 assaut victorieux sur 6 et 13 touches données contre 30 touches reçues : battu par P. CATTIAU, R.-F. DUCRET, 1. OSIIER, J. COUTROT, R. LARRAZ et M.-E. VAN DAMME.

E. SELIGMAN (Grande-Bretagne), blessé, a déclaré forfait.

JURY. — Président : M. LEVISON (Danemark). — Assesseurs : MM. EMPEYTA (Suisse), BRISSON (Argentine), MONT (Belgique), A. LAJOUX (France).

#### CLASSEMENT DES NATIONS

1<sup>re</sup> FRANCE, 18 points (3<sup>e</sup> M.-E. VAN 10 p.; 2<sup>e</sup> P. CATTIAU : 5 p.; 4<sup>e</sup> J. COUTROT : 3 p.).

2<sup>e</sup> BELGIQUE, 4 points (3<sup>e</sup> M.-E. VAN DAMME).

3<sup>e</sup> ARGENTINE, 2 points (5<sup>e</sup> — R. LARRAZ).

4<sup>e</sup> DANEMARK, 1 point. (6<sup>e</sup> I. OSIIER).

#### LES VAINQUEURS OLYMPIQUES

1900 PARIS, COSTE, Fran.

1908 LONDRES. Il n'y eut qu'une démonstration,

1912 STOCKHOLM, N. NADI, Ital.

1916 N'a pas eu lieu.

1920 ANVERS, N. NADI, Ital.

1924 PARIS, R.-F. DUCRET, Fran.

## ÉPREUVE N° 55

### FLEURET DAMES

#### Epreuve Individuelle

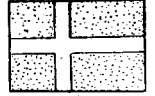
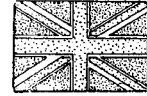
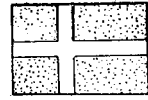

1<sup>er</sup> E.-O. OSIIER

Danemark

2<sup>e</sup> G.-M. DAVIS

Grande-Bretagne

3<sup>e</sup> G. HECKSCHER

Danemark

#### CONSIDÉRATIONS GÉNÉRALES

L'épreuve fut disputée au Vélodrome d'Hiver. Ce fut celle où il y eut le moins de forfaits.

9 nations sur 9 engagées se présentèrent, et 25 concurrentes sur 26.

Le Danemark remporta la première place individuelle, avec Mme E.-O. OSIIER, et également la première place au classement par nations, totalisant 16 points, avec ses deux autres représentantes, classées 3<sup>e</sup> et 5<sup>e</sup>. La Grande-Bretagne prit les 2<sup>e</sup> et 4<sup>e</sup> places et la Hongrie la 6<sup>e</sup>.

Trois tours seulement furent nécessaires. 4 poules éliminatoires, 2 poules demi-finales et une poule finale de 6 tireuses. Dès les éliminatoires, les Etats-Unis, la Pologne et la Hollande disparurent, imitée aux demi-finales par la France, la Suède et la Suisse, ne laissant plus en présence que le Danemark, avec 3 représentantes ; la Grande-Bretagne, avec 2, et la Hongrie, avec une.

La gagnante, Mme OSIIER, fit montre d'une nette supériorité, ne subissant aucune défaite et totalisant 16 victoires, avec 80 touches données contre 34 reçues. Mme DAVIS: 13 victoires contre 3 défaites et 72 touches contre 48; Mme HECKSCHER, 12 victoires et 3 défaites, et 71 touches contre 36.

L'âge moyen des concurrentes était supérieur à 25 ans. Les trois premières avaient respectivement 34, 31 et 23 ans. Les Françaises étaient beaucoup plus jeunes, la benjamine, Mlle BORY, ayant 16 ans, et l'aînée, Mlle TASSY, 21.

#### LISTE DES ENGAGÉES

	Engagées Participantes	
Nations .....	9	9
Individuelles .....	26	25

**Danemark.** — Y. BARDING., 44 ans, Elim. 3<sup>e</sup> Poule : 3<sup>e</sup> ; 1/2 Fin. 1<sup>re</sup> Poule : 3<sup>e</sup> ; Fin. : 5<sup>e</sup>. — I. BUHL, 44 ans, Elim. 2<sup>e</sup> Poule : N. Cl. — G. HECKSCHER, 23 ans, Elim. 4<sup>e</sup> Poule : 1<sup>re</sup> ; 1/2 Fin. 2<sup>e</sup> Poule : 2<sup>e</sup> ; Fin. : 3<sup>e</sup>. — E.-O. OSIIER, 34 ans, Elim. 1<sup>re</sup> Poule : 1<sup>re</sup> ; 1/2 Fin. 1<sup>re</sup> Poule : 1<sup>re</sup> (Champion Olympique).

**Etats-Unis.** — A. GEHRIG, 27 ans, Elim. 4<sup>e</sup> Poule : N. Cl. — I. HOPPER, 34 ans, Elim. 1<sup>re</sup> Poule : N. Cl.

France. — M. BORY, 16 ans, Elim. 3<sup>e</sup> Poule : N. Cl. — Y. CONTE, 19 ans, Elim. 1<sup>re</sup> Poule : N. Cl. — L. PROST, 19 ans, Elim. 2<sup>e</sup> Poule : 1<sup>re</sup> ; 1/2 Fin. 2<sup>e</sup> Poule : N. Cl. — F. TASSY, 21 ans, Elim. 4<sup>e</sup> Poule : 2<sup>e</sup> ; 1/2 Fin. 1<sup>re</sup> Poule : N. Cl.

Grande-Bretagne. — G. DANIELL, 40 ans, Elim. 3<sup>e</sup> Poule : 1<sup>re</sup> ; 1/2 Fin. 1<sup>re</sup> Poule : N. Cl. — G.-M. DAVIS, 31 ans, Elim. 1<sup>re</sup> Poule : 2<sup>e</sup> ; 1/2 Fin. 2<sup>e</sup> Poule : 1<sup>re</sup> ; Fin. : 2<sup>e</sup>. — M.-B. FREEMAN, 27 ans, Elim. 2<sup>e</sup> Poule : 2<sup>e</sup> ; 1/2 Fin. 1<sup>re</sup> Poule : 2<sup>e</sup> ; Fin. : 4<sup>e</sup>. — A.-B. WALKER, Elim. 4<sup>e</sup> Poule : N. Cl.



**Hollande.** — A.-J.-J. ADMIRAAL-MEYERINK, 31 ans, Elim. 2<sup>e</sup> Poule: N. Cl. — J.-J. DE BOER, 23 ans, Elim. 3<sup>e</sup> Poule: N. Cl. — H. STOKHUYZEN DE JONG, 29 ans, Elim. 1<sup>re</sup> Poule: N. Cl.

**Hongrie.** — G. TARY, 37 ans, Elim. 4<sup>e</sup> Poule: 3<sup>e</sup> 1/2 Fin. 2<sup>e</sup> Poule: 3<sup>e</sup>; Fin.: 6<sup>e</sup>.

**Pologne.** — W. DUBIENSKA, 27 ans, Elim. 3<sup>e</sup> Poule: N. Cl. — W. WINKLEROWA, Elim. 4<sup>e</sup> Poule: N. Part.

**Suède.** — E. HAMILTON, 25 ans, Elim. 3<sup>e</sup> Poule: 2<sup>e</sup>; 1/2 Fin. 2<sup>e</sup> Poule: N. Cl. — E. HELLQUIST, 38 ans, Elim. 1<sup>re</sup> Poule: N. Cl. — H. OLSEN, Elim. 2<sup>e</sup> Poule: 3<sup>e</sup>; 1/2 Fin. 1<sup>re</sup> Poule: N. Cl.

**Suisse.** — S. BONNARD, 20 ans, Elim. 4<sup>e</sup> Poule: N. Cl. — E. FITTING, 24 ans, Elim. 1<sup>re</sup> Poule: 3<sup>e</sup>; 1/2 Fin. 2<sup>e</sup> Poule: N. Cl. — J.-H. MORGENTHALER, 29 ans, Elim. 2<sup>e</sup> Poule: N. Cl.

## RESULTATS

### MECANISME DE 'E P R E U V E

INSCRITES	CONSTITUTION DES POULES	QUALIFIEES	
		PAR POULE	TOTAL
Eliminatoires : 26	4 Poules } 2 poules de 7 2 poules de 6	3	12
1/2 Finales : 12	2 Poules de 6	3	6
Finale : 6	1 Poule de 6		

### ELIMINATOIRES

MERCREDI 2 JUILLET 1924. — RÉUNION N° 147.

Nombre de poules : 4. — Qualifiées par poule : 3, soit 12 concurrentes admissibles aux 1/2 finales.

#### POULE N° 1. — PISTE N° 3

1<sup>re</sup> E.-O. OSIHER (Danemark), 6 assauts victorieux sur 6 et 30 touches données contre 10 touches reçues : bat Y. CONTE par 5 à 3 ; G.-M. DAVIS par 5 à 2 ; H. STOKHUYZEN DE JONG par 5 à 0 ; E. ELLIQUIST par 5 à 0 ; E. FITTING par 5 à 4 et I. HOPPER par 5 à 1.

2<sup>e</sup> G.-M. DAVIS (Grande-Bretagne), 4 assauts victorieux sur 6 et 24 touches données contre 17 touches reçues : bat Y. CONTE par 5 à 2 ; H. STOKHUYZEN DE JONG par 5 à 0 ; E. HELLQUIST par 5 à 3 et E. FITTING par 5 à 2 ; battue par E.-O. OSIHER et I. HOPPER.

3<sup>e</sup> E. FITTING (Suisse), 3 assauts victorieux sur 6 et 24 touches données contre 22 touches reçues : bat Y. CONTE par 5 à 2 ; H. STOKHUYZEN DE JONG par 5 à 1 et I. HOPPER par 5 à 4 ; battue par E.-O. OSIHER, G.-M. DAVIS et E. HELLQUIST.

NON CLASSÉES :

E. HELLQUIST (Suède), 3 assauts victorieux sur 6 et 22 touches données contre 23 touches reçues : bat H. STOKHUYZEN DE JONG par 5 à 1 ; E. FITTING par 5 à 3 et I. HOPPER par 5 à 4 ; battue par E.-O. OSIHER, Y. CONTE et G.-M. DAVIS.

Y. CONTE (France), 3 assauts victorieux sur 6 et 22 touches données contre 25 touches reçues : bat H. STOKHUYZEN DE JONG par 5 à 2 ; E. HELLQUIST par 5 à 4 et I. HOPPER par 5 à 4 ; battue par E.-O. OSIHER, G.-M. DAVIS et E. FITTING.

I. HOPPER (Etats-Unis), 2 assauts victorieux sur 6 et 23 touches données contre 24 touches reçues : bat G.-M. DAVIS par 5 à 2 et H. STOKHUYZEN DE JONG par 5 à 2 ; battue par E.-O. OSIHER, Y. CONTE, E. HELLQUIST et E. FITTING.

H. STOKHUYZEN DE JONG (Hollande), 0 assaut victorieux sur 6 et 6 touches données contre 30 touches reçues 1 battue par E.-O. OSIHER, Y. CONTE, G.-M. DAVIS, E. HELLQUIST, E. FITTING et I. HOPPER.

JURY. — Président : M. FAUCON (Argentine). — Assesseurs : MM. GRONHAGEN (Suède), SJOQVIST (Danemark), CERNEA (France) et B. LANDRY (Suisse).

#### POULE N° 2. — PISTE N° 5

1<sup>re</sup> L. PROST (France), 4 assauts victorieux sur 5 et 24 touches données contre 10 touches reçues : bat I. BUHL 5 à 0 par ; A.-J.-J. ADMIRAAL MEYERINK par 5 à 2 ; H. OLSEN par 5 à 2 et J.-H. MORGENTHALER par 5 à 1 ; battue par M.-B. FREEMAN.

2<sup>e</sup> M.-B. FREEMAN (Grande-Bretagne), 4 assauts victorieux sur 5 et 24 touches données contre 14 touches reçues : bat I. BUHL par 5 à 1 ; L. PROST par 5 à 4 ; A.-J.-J. ADMIRAAL MEYERINK par 5 à 1, et J.-H. MORGENTHALER par 5 à 3 ; battue par H. OLSEN.

3<sup>e</sup> H. OLSEN (Suède), 3 assauts victorieux sur 5 et 18 touches données contre 17 touches reçues : bat M.-B. FREEMAN par 5 à 4 ; A.-J.-J. ADMIRAAL MEYERINK par 5 à 1 et J.-H. MORGENTHALER par 5 à 2 ; ; battue par I. BUHL et L. PROST.

NON CLASSÉES :

1. BUHL (Danemark), 2 assauts victorieux sur 5 et 15 touches données contre 20 touches reçues : bat A.-J.-J. ADMIRAAL MEYERINK par 5 à 4 et H. OLSEN par 5 à 1 ; battue par L. PROST, M.-B. FREEMAN et J.-H. MORGENTHALER.

A.-J.-J. ADMIRAAL MEYERINK (Hollande), 1 assaut victorieux sur 5 et 13 touches données contre 22 touches reçues : bat J.-H. MORGENTHALER par 5 à 2 ; battue par I. BUHL, L. PROST, M.-B. FREEMAN et H. OLSEN.

J.-H. MORGENTHALER (Suisse), 1 assaut victorieux sur 5 et 13 touches données contre 24 touches reçues : bat I. BUHL par 5 à 4 ; battue par L. PROST, M.-B. FREEMAN, A.-J.-J. ADMIRAAL MEYERINK et H. OLSEN.

JURY. — Président : M. LEVISON (Danemark). — Assesseurs : MM. JAMES (Grande-Bretagne), GALLIANO (Italie), RUSSELL (Etats-Unis) et BARBIER (France).

#### POULE N° 3. — PISTE N° 6

1<sup>re</sup> G. DANIELL (Grande-Bretagne), 5 assauts victorieux sur 5 et 25 touches données contre 6 touches reçues : bat Y. BARDING par 5 à 3 ; M. BORY par 5 à 0 ; J.-J. DE BOER par 5 à 2 ; E. HAMILTON par 5 à 1 et W. DUBIENSKA par 5 à 0.

2<sup>e</sup> E. HAMILTON (Suède), 3 assauts victorieux sur 5 et 19 touches données contre 14 touches reçues : bat M. BORY par 5 à 2 ; J.-J. DE BOER par 5 à 1 ; et W. DUBIENSKA par 5 à 1 ; battue par Y. BARDING et G. DANIELLE.

3<sup>e</sup> Y. BARDING (Danemark), 3 assauts victorieux sur 5 et 22 touches données contre 15 touches reçues : bat J.-J. DE BOER par 5 à 2 ; E. HAMILTON par 5 à 3 et W. DUBIENSKA par 5 à 0 ; battue par M. BORY et G. DANIELL.

NON CLASSÉES :

M. BORY (France), 3 assauts victorieux sur 5 et 17 touches données contre 18 touches reçues : bat Y. BARDING par 5 à 4 ; J.-J. DE BOER par 5 à 3 et W. DUBIENSKA par 5 à 1 ; battue par G. DANIELL et E. HAMILTON.

J.-J. DE BOER (Hollande), 1 assaut victorieux sur 5 et 13 touches données contre 20 touches reçues : bat W. DUBIENSKA par 5 à 0 ; battue par Y. BARDING, M. BORY, G. DANIELL et E. HAMILTON.

W. DUBIENSKA (Pologne), 0 assaut victorieux sur 5 et 2 touches données contre 25 touches reçues : battue par Y. BARDING, M. BORY, G. DANIELL, J.-J. DE BOER et E. HAMILTON.

JURY. — Président : M. POPLIMONT (Belgique) — Assesseurs : MM. BUSCARLET (Suisse), VAN DEN BROUCKE (France) TERLIZZI (Italie) et BISCOE (Grande-Bretagne).

#### POULE N° 4. — PISTE N° 4

1<sup>re</sup> G. HECKSCHER (Danemark), 5 assauts victorieux sur 5 et 25 touches données contre 10 touches reçues : bat F. TASSY par 5 à 1 ; A.-B. WALKER par 5 à 2 ; G. TARY par 5 à 0 ; S. BONNARD par 5 à 3 et A. GEHRIG par 5 à 4.

2<sup>e</sup> F. TASSY (France), 3 assauts victorieux sur 5 et 20 touches données contre 17 touches reçues : bat A. WALKER par 5 à 3 ; S. BONNARD par 5 à 2 et A. GEHRIG par 3 à 2 ; battue par G. HECKSCHER et G. TARY.

3<sup>e</sup> G. TARY (Hongrie), 3 assauts victorieux sur 5 et 17 touches données contre 20 touches reçues : bat F. TASSY par 5 à 4 ; A.-B. WALKER par 5 à 2 et A. GEHRIG par 5 à 4 ; battue par G. HECKSCHER et S. BONNARD.

NON CLASSÉES :

A. GEHRIG (Etats-Unis), 2 assauts victorieux sur 5 et 20 touches données contre 22 touches reçues : bat A.-B. WALKER par 5 à 3 et S. BONNARD par 5 à 4 ; battue par G. HECKSCHER, F. TASSY et G. TARY.

S. BONNARD (Suisse), 1 assaut victorieux sur 5 et 17 touches données contre 22 touches reçues : bat G. TARY par 5 à 2 ; battue par G. HECKSCHER, F. TASSY, A.-B. WALKER et A. GEHRIG.

A.-B. WALKER (Grande-Bretagne), 1 assaut victorieux sur 5 et 15 touches données contre 23 touches reçues : bat S. BONNARD par 5 à 3 ; battue par G. HECKSCHER, F. TASSY, G. TARY et A. GEHRIG.

FORFAIT :

W. WINKLEROWA.

JURY. — Président : M. DE CASTELLANE (France). — Assesseurs : MM. MUNCK (Danemark), KOVACS (Hongrie), EMPEYTA (Suisse) et DIAZ (Cuba).

### DEMI-FINALES

JEUDI 3 JUILLET 1924. — RÉUNION N° 148.

Nombre de poules : 2. — Qualifiées par poule : 3, soit 6 concurrentes admissibles à la finale.

#### POULE N° 1. — PISTE N° 2

1<sup>re</sup> E.-O. OSIHER (Danemark), 5 assauts

victorieux sur 5 et 25 touches données contre 10 touches reçues : bat M.-B. FREEMAN par 5 à 2 ; H. OLSEN par 5 à 2 ; F. TASSY par 5 à 2 ; Y. BARDING par 5 à 1 et G. DANIELL par 5 à 3.

2° M.-B. FREEMAN (Grande-Bretagne), 4 assauts victorieux sur 5 et 22 touches données contre 15 touches reçues : bat H. OLSEN par 5 à 2 ; F. TASSY par 5 à 3 ; Y. BARDING par 5 à 1 et G. DANIELL par 5 à 4 ; battue par E.-O. OSIIER.

3° Y. BARDING (Danemark), 2 assauts victorieux sur 5 et 16 touches données contre 19 touches reçues : bat H. OLSEN par 5 à 3 et G. DANIELL par 5 à 1 ; battue par M.-B. FREEMAN, E.-O. OSIIER et F. TASSY.

NON CLASSÉES :

H. OLSEN (Suède), 2 assauts victorieux sur 5 et 17 touches données contre 20 touches reçues : bat F. TASSY par 5 à 1 et G. DANIELL par 5 à 4 ; battue par M.-B. FREEMAN, E.-O. OSIIER et Y. BARDING.

G. DANIELL (Grande-Bretagne), 1 assaut victorieux sur 5 et 17 touches données contre 20 touches reçues : bat F. TASSY par 5 à 0 ; battue par M.-B. FREEMAN, E.-O. OSIIER, H. OLSEN et Y. BARDING.

F. TASSY (France), 1 assaut victorieux sur 5 et 11 touches données contre 24 touches reçues : bat Y. BARDING par 5 à 4 ; battue par M.-B. FREEMAN, E.-O. OSIIER, H. OLSEN et G. DANIELL.

JURY. — Président : M. POPLIMONT (Belgique). — Assesseurs : MM. GRONHAGEN (Suède), SJOQVIST (Danemark), BARBIER (France) et EMPEYTA (Suisse).

#### POULE N° 2. — PISTE N° 5

1° G.-M. DAVIS (Grande-Bretagne), 5 assauts victorieux sur 5 et 25 touches données contre 15 touches reçues : bat E. HAMILTON par 5 à 2 ; L. PROST par 5 à 4 ; G. TARY par 5 à 2 ; G. HECKSCHER par 5 à 4 et E. FITTING par 5 à 3.

2° G. HECKSCHER (Danemark) 4 assauts victorieux sur 5 et 24 touches données contre 10 touches reçues : bat E. HAMILTON par 5 à 1 ; L. PROST par 5 à 2 ; G. TARY par 5 à 1 et E. FITTING par 5 à 1 ; battue par G.-M. DAVIS.

3° G. TARY (Hongrie), 3 assauts victorieux sur 5 et 18 touches données contre 19 touches reçues : bat E. HAMILTON par 5 à 2 ; L. PROST par 5 à 3 et E. FITTING par 5 à 4 ; battue par G.-M. DAVIS et G. HECKSCHER.

NON CLASSÉES :

L. PROST (France), 2 assauts victorieux sur 5 et 19 touches données contre 18 touches reçues : bat E. HAMILTON par 5 à 0 et E. FITTING par 5 à 3 ; battue par G. TARY, G.-M. DAVIS et G. HECKSCHER.

E. FITTING (Suisse), 1 assaut victorieux sur 5 et 16 touches données contre 23 touches reçues : bat E. HAMILTON par 5 à 3 ; battue par L. PROST, G. TARY, G.-M. DAVIS et G. HECKSCHER.

E. HAMILTON (Suède), 0 assaut victorieux sur 5 et 8 touches données contre 25 touches reçues : battue par L. PROST, G. TARY, G.-M. DAVIS, G. HECKSCHER et E. FITTING.

JURY. — Président : M. LEVISON (Danemark). — Assesseurs : MM. BISCOE (Grande-Bretagne), BUSCARLET (Suisse), KOVACS (Hongrie) et B. LANDRY (Suisse).

#### FINALE

VENDREDI 4 JUILLET 1924.

RÉUNIONS N°s 149 et 150

#### PISTE CENTRALE

1° E.-O. OSIIER (Danemark), 5 assauts victorieux sur 5 et 25 touches données contre 14 touches reçues : bat G.-M. DAVIS par 5 à 3 ; G. HECKSCHER par 5 à 3 ; M.-B.

FREEMAN par 5 à 2 ; G. TARY par 5 à 2 et Y. BARDING par 5 à 4.

2° G.-M. DAVIS (Grande-Bretagne), 4 assauts victorieux sur 5 et 23 touches données contre 16 touches reçues : bat G. HECKSCHER par 5 à 4 ; M.-B. FREEMAN par 5 à 2 ; G. TARY par 5 à 1 et Y. BARDING par 5 à 4 ; battue par E.-O. OSIIER.

3° G. HECKSCHER (Danemark), 3 assauts victorieux sur 5 et 22 touches données contre 16 touches reçues : bat M.-B. FREEMAN par 5 à 3 ; G. TARY par 5 à 0 et Y. BARDING par 5 à 3 ; battue par G.-M. DAVIS et E.-O. OSIIER.

4° M.-B. FREEMAN (Grande-Bretagne), 2 assauts victorieux sur 5 et 17 touches données sur 20 touches reçues : bat G. TARY par 5 à 1 et Y. BARDING par 5 à 3 ; battue par G.-M. DAVIS, E.-O. OSIIER et G. HECKSCHER.

5° Y. BARDING (Danemark), 1 assaut victorieux sur 5 et 20 touches données contre



E.-O. OSIIER.

22 touches reçues : bat G. TARY par 5 à 2 ; battue par G.-M. DAVIS, E.-O. OSIIER, G. HECKSCHER et M.-B. FREEMAN.

6° G. TARY (Hongrie), 0 assaut victorieux sur 5 et 6 touches données contre 25 touches reçues : battue par G.-M. DAVIS, E.-O. OSIIER, G. HECKSCHER, M.-B. FREEMAN et Y. BARDING.

JURY. — Président : M. A.-E. DE JONG (Hollande). — Assesseurs : MM. FAUÇON (Argentine), BUSCARLET (Suisse), BISCOE (Grande-Bretagne) et SJOQVIST (Danemark).

#### CLASSEMENT DES NATIONS

1° DANEMARK, 16 points (1° E.-O. OSIIER: 10 p. ; 3° G. HECKSCHER: 4 p. ; 5° Y. BARDING: 2 p.).

2° GRANDE-BRETAGNE, 8 points (2° G.-M. DAVIS: 5 p. ; 4° M.-B. FREEMAN: 3 p.).

3° HONGRIE, 1 point (6° G. TARY).

#### LES VAINQUEURS OLYMPIQUES

Cette épreuve ne figurait pas au programme des précédents Jeux Olympiques.

1924 PARIS, E.-O. OSIIER, Dane.

## ÉPREUVE N° 56

### ÉPÉE

#### Epreuve Individuelle

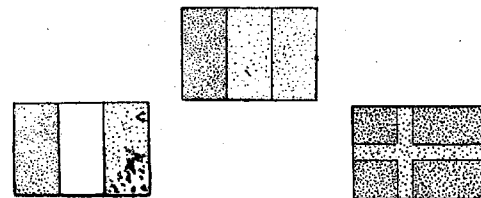

1° C.-J. DELPORTE

Belgique

2° R. DUCRET

France

3° N. HELLSTEN

Suède

#### CONSIDÉRATIONS GÉNÉRALES

L'épreuve fut disputée au Stade spécialement aménagé pour les armes de combat, à Colombes. Pas d'incidents.

67 tireurs, représentant 18 nations, y prirent part. Il y avait eu 72 tireurs et 19 nations inscrits. La Hongrie déclara forfait pour son seul tireur POSTA. La Belgique et la France surclassèrent les autres nations participantes, la Belgique prenant la première place, avec son champion DELPORTE, et la France classant ses quatre hommes dans la poule finale et en prenant les 2°, 4°, 5° et 7° places.

Au classement général par nation, les deux pays font égalité avec 10 points.

Comme pour le fleuret, âge moyen des concurrents aux environs de 35 ans. Les trois premiers ont respectivement 31, 36 et 38 ans.

L'épreuve se disputait en 7 poules éliminatoires (6 qualifiés), 4 poules quarts de finale (6 qualifiés), 2 poules demi-finales (6 qualifiés) et une finale de 12 tireurs. Tous les matches en une seule touche.

Les éliminatoires ne font disparaître qu'une seule nation : la Tchécoslovaquie. L'Égypte, la Hollande, l'Uruguay et la Grèce succombent aux quarts de finale, tandis que la France et la Belgique conservent leurs 4 représentants. Les demi-finales seront fatales à l'Argentine, la Norvège, l'Espagne, les États-Unis, le Portugal, la Grande-Bretagne, Cuba, la Suisse, la Hollande, l'Uruguay et la Grèce, ne laissant plus en présence, pour la finale, que 5 nations seulement : la France et la Belgique, chacune avec 4 représentants ; l'Italie, avec 2 ; le Danemark et la Suède, avec un.

Le Belge DELPORTE l'emporta de justesse par 8 victoires à trois. Trois Français : DUCRET, CORNEREAU et MASSARD demeurèrent en barrage, avec 7 victoires à 4, pour la 20 place. Ce fut DUCRET qui gagna. Il est à noter que, dans la poule finale, DUCRET gagna son match contre DELPORTE ; mais, dans l'ensemble, le tireur Belge fut plus régulier, puisque sur 41 assauts, il totalisa 28 victoires contre 13 défaites, et DUCRET, seulement 24 victoires contre 13 défaites, sur 40 assauts.

#### LISTE DES ENGAGÉS

	Engagés	Participants
Nations .....	19	18
Individuels .....	72	67

**Argentine.** — F.-C. BOLLINI, 36 ans, Elim. 7° Poule: N. Cl. — L.-J. LUCCHETTI, 21 ans, Elim. 5° Poule: 5° ; 1/4 Fin. 1° Poule: 1° ; 1/2 Fin. 1° Poule: N. Cl. — P. NAZAR-ANCHORENA, 32 ans, Elim. 40 Poule: 1° ; 1/4 Fin. 2° Poule: N. Cl. — W. PAUNERO, 38 ans, Elim. 6° Poule: 2° ; 1/4 Fin. 4. Poule: N. Cl.

**Belgique.** — P. ANSPACH, 42 ans, Elim. 4° Poule: 5° ; 1/4 Fin. 3° Poule: 3° ; 1/2 Fin. 2°

Poule : 4<sup>e</sup> ; Fin : 9<sup>e</sup> . — C. -J. DELPORTE, 31 ans, Elim. 3<sup>e</sup> ; poule ; 1<sup>er</sup> ; 1/4 Fin. 1<sup>re</sup> Poule ; 1<sup>er</sup> ; 1/2 Fin. 1<sup>re</sup> Poule : 2<sup>e</sup> ; Fin. : 1<sup>er</sup> . — E.-J. GEVERS, 33 ans, Elim. 1<sup>re</sup> Poule ; 1<sup>er</sup> ; 1/4 Fin. 4<sup>e</sup> Poule : 1<sup>er</sup> ; 1/2 Fin. 2<sup>e</sup> Poule : 6<sup>e</sup> ; Fin. : 12<sup>e</sup> . — L. TOM, 36 ans, Elim. 2<sup>e</sup> Poule : 3<sup>e</sup> ; 1/4 Fin. 2<sup>e</sup> Poule : 3<sup>e</sup> ; 1/2 Fin. 1<sup>re</sup> Poule : 1<sup>er</sup> ; Fin. : 7<sup>e</sup> .

**Cuba.** — F. ALONSO, Elim. 4<sup>e</sup> Poule : N. Cl. — R. FONST, Elim. 7<sup>e</sup> Poule : 2<sup>e</sup> ; 13 Fin. : 1<sup>er</sup> ; 1/2 Fin. 2<sup>e</sup> Poule : N. Cl. — S.-Q. TORRES, Elim. 5<sup>e</sup> Poule : N. Cl. — R. MANALICH, Elim. 5<sup>e</sup> Poule : N. Cl.

**Danemark.** — J. BERTHELSEN, 34 ans, Elim. 7<sup>e</sup> Poule : N. Cl. — I. OSHER, 36 ans, Elim. 5<sup>e</sup> Poule : 2<sup>e</sup> ; 1/4 Fin. 1<sup>re</sup> Poule : 5<sup>e</sup> ; 1/2 Fin. 1<sup>re</sup> Poule : N. Cl. — P. RYEFELT, 31 ans, Elim. 6<sup>e</sup> Poule : 2<sup>e</sup> ; 1/4 Fin. 2<sup>e</sup> Poule : 6<sup>e</sup> ; 1/2 Fin. 2<sup>e</sup> Poule : 5<sup>e</sup> ; Fin. : 9<sup>e</sup> . — V. STILLING-ANDERSON, 31 ans, Elim. 1<sup>re</sup> Poule : N. Cl.

**Egypte.** — K. AGATHON, 24 ans, Elim. 3<sup>e</sup> Poule : 6<sup>e</sup> ; 1/4 Fin. 1<sup>re</sup> Poule : N. Cl. — AHMED-MOHAMED HASSANEIN BEY, Elim. 2<sup>e</sup> Poule : N. Cl. — J. MISHARI, 29 ans, Elim. 1<sup>re</sup> Poule : 3<sup>e</sup> ; 1/4 Fin. 4<sup>e</sup> Poule : N. Cl.

**Espagne.** — D. GARCIA-MONTORO, 29 ans, Elim. 7<sup>e</sup> Poule : 1<sup>er</sup> ; 1/4 Fin. 1<sup>re</sup> Poule : 1<sup>er</sup> ; 1/2 Fin. 2<sup>e</sup> Poule : N. Cl. — F. DE POMES-SOLER, 32 ans, Elim. 2<sup>e</sup> Poule : N. Cl. — C. MIGUEL DE LOS REYES, 32 ans, Elim. 1<sup>re</sup> Poule : N. Cl. — M. ZABALZA DE LA FUENTE, 28 ans, Elim. 3<sup>e</sup> Poule : N. Cl.

**Etats-Unis.** — G.-H. BREED, 48 ans, Elim. 3<sup>e</sup> Poule : 4<sup>e</sup> ; 1/4 Fin. 2<sup>e</sup> Poule : N. Cl. — G.-C. CALNAN, 24 ans, Elim. 1<sup>re</sup> Poule : 3<sup>e</sup> ; 1/4 Fin. 1<sup>re</sup> Poule : N. Cl. — A.-S. LYON, 48 ans, Elim. 6<sup>e</sup> Poule : N. Cl. — A. MILNER, 28 ans, Elim. 5<sup>e</sup> Poule : 2<sup>e</sup> ; 1/4 Fin. 3<sup>e</sup> Poule : 5<sup>e</sup> ; 1/2 Fin. 2<sup>e</sup> Poule : N. Cl.

**France.** — G. BUCHARD, 31 ans, Elim. 7<sup>e</sup> Poule : 3<sup>e</sup> ; 1/4 Fin. 4<sup>e</sup> Poule : 1<sup>er</sup> ; 1/2 Fin. 2<sup>e</sup> Poule : 2<sup>e</sup> ; Fin. : 7<sup>e</sup> . — G. CORSEREAU, 35 ans, Elim. 6<sup>e</sup> Poule : 1<sup>er</sup> ; 1/4 Fin. 2<sup>e</sup> Poule : 5<sup>e</sup> ; 1/2 Fin. 1<sup>re</sup> Poule : 2<sup>e</sup> ; Fin. : 4<sup>e</sup> . — R. DUCRET, 36 ans, Elim. 4<sup>e</sup> Poule : 1<sup>er</sup> ; 1/4 Fin. 1<sup>re</sup> Poule : 6<sup>e</sup> ; 1/2 Fin. 1<sup>re</sup> Poule : 2<sup>e</sup> ; Fin. : 2<sup>e</sup> . — A. MAS-SARD, 40 ans, Elim. 5<sup>e</sup> Poule : 2<sup>e</sup> ; 1/4 Fin. 3<sup>e</sup> Poule : 6<sup>e</sup> ; 1/2 Fin. 2<sup>e</sup> Poule : 2<sup>e</sup> ; Fin. : 5<sup>e</sup> .

**Grande-Bretagne.** — C.-H. BISCOE, 49 ans, Elim. 3<sup>e</sup> Poule : 2<sup>e</sup> ; 1/4 Fin. 4<sup>e</sup> Poule : 6<sup>e</sup> ; 1/2 Fin. 2<sup>e</sup> Poule : N. Cl. — K. FRATER, 37 ans, Elim. 4<sup>e</sup> Poule : 1<sup>er</sup> ; 1/4 Fin. 3<sup>e</sup> Poule : N. Cl. — M. HOLT, 43 ans, Elim. 5<sup>e</sup> Poule : 5<sup>e</sup> ; 1/4 Fin. 1<sup>re</sup> Poule : N. Cl. — R. MONTGOMERIE, 44 ans, Elim. 6<sup>e</sup> Poule : N. Cl.

**Grèce.** — C. ECONOMOU, N. Part. — T. FOUSTANOS, 21 ans, Elim. 4<sup>e</sup> Poule : N. Cl. —

Fin. : 1<sup>re</sup> . — V. MANTEGAZZA, 33 ans, Elim. 3<sup>e</sup> Poule : 2<sup>e</sup> ; 1/4 Fin. 4<sup>e</sup> Poule : 1<sup>er</sup> ; 1/2 Fin. 2<sup>e</sup> Poule : 1<sup>er</sup> ; Fin. : 6<sup>e</sup> .

**Norvège.** — S. AKRE AAS, 27 ans, Elim. 6<sup>e</sup> Poule : 2<sup>e</sup> ; 1/4 Fin. 4<sup>e</sup> Poule : N. Cl. — J. FALKENBERG, 23 ans, Elim. 1<sup>re</sup> Poule : N. Cl. — R. HEIDE, 36 ans, Elim. 7<sup>e</sup> Poule : 3<sup>e</sup> ; 1/4 Fin. 1<sup>re</sup> Poule : 1<sup>er</sup> ; 1/2 Fin. 1<sup>re</sup> Poule : N. Cl. — F. LORENTZEN, 28 ans, Elim. 2<sup>e</sup> Poule : N. Cl.

**Portugal.** — M. DE NORONHA, 39 ans, Elim. 2<sup>e</sup> Poule : 3<sup>e</sup> ; 1/4 Fin. 3<sup>e</sup> Poule : 3<sup>e</sup> ; 1/2 Fin. 1<sup>re</sup> Poule : N. Cl. — A. MASCARENHAS DE MENEZES, 33 ans, Elim. 7<sup>e</sup> Poule : N. Cl. — R. MAYER, 37 ans, Elim. 6<sup>e</sup> Poule : 2<sup>e</sup> ; 1/4 Fin. 2<sup>e</sup> Poule : N. Cl. — F. PAREDES, 35 ans, Elim. 1<sup>re</sup> Poule : 3<sup>e</sup> ; 1/4 Fin. 1<sup>re</sup> Poule : N. Cl.

**Suède.** — C. GRIPENSTEDT, 31 ans, Elim. 3<sup>e</sup> Poule : 4<sup>e</sup> ; 1/4 Fin. 2<sup>e</sup> Poule : 1<sup>er</sup> ; 1/2 Fin. 2<sup>e</sup> Poule : N. Cl. — N. HELLSTEN, 38 ans, Elim. 2<sup>e</sup> Poule : 1<sup>er</sup> ; 1/4 Fin. 4<sup>e</sup> Poule : 1<sup>er</sup> ; 1/2 Fin. 1<sup>re</sup> Poule : 2<sup>e</sup> ; Fin. : 3<sup>e</sup> . — LAGERCRANTZ, 30 ans, Elim. 7<sup>e</sup> Poule : 6<sup>e</sup> ; 1/4 Fin. 3<sup>e</sup> Poule : N. Cl. — G. LINDBLOM, 41 ans, Elim. 1<sup>re</sup> Poule : 1<sup>er</sup> ; 1/4 Fin. 1<sup>re</sup> Poule : N. Cl.

**Suisse.** — C. ANTONIADES, 33 ans, Elim. 3<sup>e</sup> Poule : N. Cl. — M.-E. EMPEYTA, 32 ans, Elim. 5<sup>e</sup> Poule : 1<sup>er</sup> ; 1/4 Fin. 4<sup>e</sup> Poule : 1<sup>er</sup> ; 1/2 Fin. 2<sup>e</sup> Poule : N. Cl. — F. FITTING, 22 ans, Elim. 4<sup>e</sup> Poule : 4<sup>e</sup> ; 1/4 Fin. 3<sup>e</sup> Poule : 1<sup>er</sup> ; 1/2 Fin. 1<sup>re</sup> Poule : N. Cl. — II. JACQUET, 36 ans, Elim. 7<sup>e</sup> Poule : 3<sup>e</sup> ; 1/4 Fin. 2<sup>e</sup> Poule : 3<sup>e</sup> ; 1/2 Fin. 1<sup>re</sup> Poule : N. Cl.

**Tchéco-Slovaquie.** — J. JAVUREK, 48 ans, Elim. 4<sup>e</sup> Poule : N. Cl. — J. JUNGSMANN, 36 ans, Elim. 3<sup>e</sup> Poule : N. Cl. — J. TILLE, 33 ans, Elim. 6<sup>e</sup> Poule : N. Cl. — Z VAVRA, N. Part.

**Uruguay.** — H. BELO HERRERA, 19 ans, Elim. 2<sup>e</sup> Poule : N. Cl. — S.-A. FERREIRA, 35 ans, Elim. 5<sup>e</sup> Poule : N. Cl. — D.-R. MENDY, 54 ans, Elim. 3<sup>e</sup> Poule : N. Cl. — C. ROLANDO, 21 ans, Elim. 4<sup>e</sup> Poule : 5<sup>e</sup> ; 1/4 Fin. : N. Cl.



C.-J. DELPORTE.

C. NICOLOPOULOS, 34 ans, Elim. 1<sup>re</sup> Poule : S. Cl. — T. TRIANTAFILLAKOS, 33 ans, Elim. 2<sup>e</sup> Poule : 3<sup>e</sup> ; 1/4 Fin. 3<sup>e</sup> Poule : N. Cl.

**Hollande.** — W. BROUWER, 42 ans, Elim. 2<sup>e</sup> Poule : 3<sup>e</sup> ; 1/4 Fin. 2<sup>e</sup> Poule : N. Cl. — J. DE BEAUFORT, 44 ans, Elim. 7<sup>e</sup> Poule : N. Cl. — W.-P. HUBERT VAN BLYENBURGH, 43 ans, Elim. 6<sup>e</sup> Poule : 2<sup>e</sup> ; 1/4 Fin. 3<sup>e</sup> Poule : N. Cl. — P.-L. VAN BOVEN, 26 ans, Elim. 1<sup>re</sup> Poule : 6<sup>e</sup> ; 1/4 Fin. 4<sup>e</sup> Poule : N. Cl.

**Hongrie.** — A. POSTA, N. Part.

**Italie.** — G. BASLETTA, Elim. 5<sup>e</sup> Poule : Forfait. — M. BERTINETTI, Elim. 4<sup>e</sup> Poule : Forfait. — E. COMPAGNA, 28 ans, Elim. 2<sup>e</sup> Poule : 2<sup>e</sup> ; 1/4 Fin. 3<sup>e</sup> Poule : 2<sup>e</sup> ; 1/2 Fin. 1<sup>re</sup> Poule : 2<sup>e</sup> ;

## LE STADE D'ESCRIME A COLOMBES

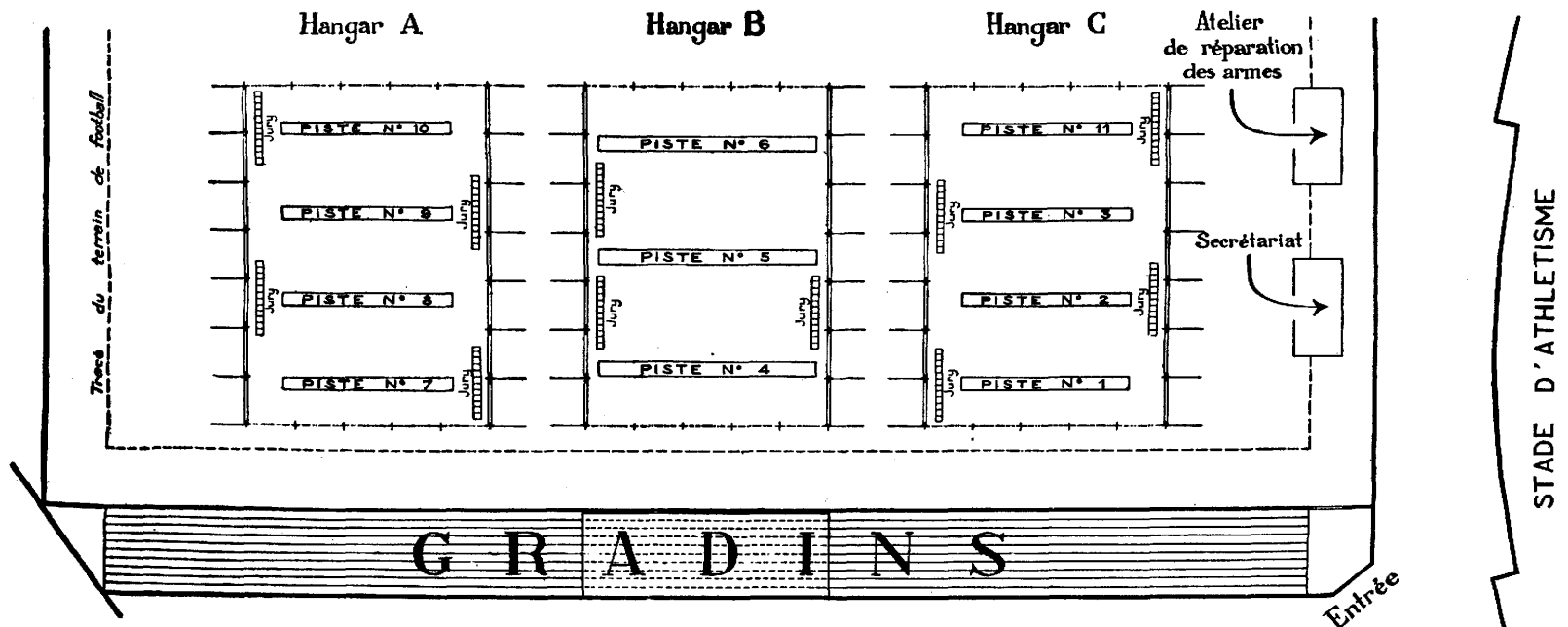

DISPOSTIF ADOPTÉ PAR LE C. O. F., POUR LES ÉPREUVES D'ÉPÉE ET DE SABRE

## RESULTATS

Nombre d'engagés .....	72
Forfaits avant la composition des poules .....	3
Restent inscrits .....	69

### MECANISME DE L'EPREUVE

INSCRITS	CONSTITUTION DES POULES	QUALIFIES	
		PAR POULE	TOTAL
Eliminatoires : 69	7 Poules } 6 poules de 10 1 poule de 9	6	42
1/4 Finales : 42	4 Poules } 2 poules de 11 2 poules de 10	6	24
1/2 Finales : 24	2 Poules de 12	6	
Finale : 12	1 Poule de 12		

### ELIMINATOIRES

JEUDI 10 JUILLET 1924. — RÉUNION N° 195.

Nombre de poules : 7. — Qualifiés par poule : 6, soit 42 concurrents admissibles aux 1/2 finales.

#### POULE N° 1. — PISTE N° 1

1<sup>ers</sup> ex-æquo E.-J. GEVERS (Belgique), et G. LINDBLOM (Suède), 6 *assauts victorieux sur 9*.

E.-J. GEVERS bat F. PAREDES, G.-C. CALNAN, C. MIGUEL DE LOS REYES, J.-C. FALKENBERG, VAN BOVEN et J. MISRAHI ; battu par G. LINDBLOM, C. NICOLOPOULOS et V. STILLING-ANDERSON.

G. LINDBLOM bat E.-J. GEVERS, F. PAREDES, G.-C. CALNAN, C. MIGUEL DE LOS REYES, C. NICOLOPOULOS et J. MISRAHI ; battu par J. FALKENBERG, V. STILLING-ANDERSON et VAN BOVEN.

3<sup>es</sup> ex-æquo F. PAREDES (Portugal), G.-C. CALNAN (Etats-Unis) et J. MISRAHI (Egypte), 5 *assauts victorieux sur 9*.

F. PAREDES bat J. FALKENBERG, C. NICOLOPOULOS, V. STILLING-ANDERSON, VAN BOVEN et J. MISRAHI ; battu par E.-J. GEVERS, G.-C. CALNAN, C. MIGUEL DE LOS REYES et G. LINDBLOM.

G.-C. CALNAN bat F. PAREDES, C. MIGUEL DE LOS REYES, J. FALKENBERG, C. NICOLOPOULOS et VAN BOVEN ; battu par E.-J. GEVERS, G. LINDBLOM, V. STILLING-ANDERSON (coup double) et J. MISRAHI.

J. MISRAHI bat G.-C. CALNAN, C. MIGUEL DE LOS REYES, C. NICOLOPOULOS, V. STILLING-ANDERSON et VAN BOVEN ; battu par E.-J. GEVERS, F. PAREDES, G. LINDBLOM et J.-C. FALKENBERG.

6<sup>e</sup> VAN BOVEN (Hollande), 4 *assauts victorieux sur 9* : bat S. MIGUEL DE LOS REYES, G. LINDBLOM, C. NICOLOPOULOS et V. STILLING-ANDERSON ; battu par E.-J. GEVERS, F. PAREDES, G.-C. CALNAN, J.-C. FALKENBERG (coup double) et J. MISRAHI.

NON CLASSÉS :

C. NICOLOPOULOS (Grèce) et V. STILLING-ANDERSON (Danemark), 4 *assauts victorieux sur 9*.

C. NICOLOPOULOS bat E.-J. GEVERS, C. MIGUEL DE LOS REYES, J.-C. FALKENBERG et V. STILLING-ANDERSON ; battu par F. PAREDES, G.-C. CALNAN, G. LINDBLOM, VAN BOVEN et J. MISRAHI.

V. STILLING-ANDERSON bat E.-J. GEVERS, C. MIGUEL DE LOS REYES, G. LINDBLOM et J.-C. FALKENBERG ; battu par F. PAREDES, G.-C. CALNAN (coup double), C. NICOLOPOULOS, VAN BOVEN et J. MISRAHI.

J.-C. FALKENBERG (Norvège), 3 *assauts victorieux sur 9* : bat C. MIGUEL DE LOS REYES, G. LINDBLOM et J. MISRAHI ; battu par E.-J. GEVERS, F. PAREDES, G.-C. CALNAN, C. NICOLOPOULOS, V. STILLING-ANDERSON et VAN BOVEN (coup double).

C. MIGUEL DE LOS REYES (Espagne), 1 *assaut victorieux sur 9* : bat F. PAREDES ; battu par E.-J. GEVERS, G.-C. CALNAN, G. LINDBLOM, J.-C. FALKENBERG, C. NICOLOPOULOS, V. STILLING-ANDERSON, VAN BOVEN et J. MISRAHI.

*Poule de barrage pour l'attribution de la 6<sup>e</sup> place :*

1<sup>er</sup> VAN BOVEN (Hollande), 2 *assauts victorieux sur 2* : bat C. NICOLOPOULOS et V. STILLING-ANDERSON.

2<sup>e</sup> C. NICOLOPOULOS (Grèce), 1 *assaut victorieux sur 2* : bat V. STILLING-ANDERSON ; battu par VAN BOVEN.

3<sup>e</sup> V. STILLING-ANDERSON (Danemark), 0 *assaut victorieux sur 2* : battu par VAN BOVEN et C. NICOLOPOULOS.

JURY. — *Président* : M. LION (France). — *Assesseurs* : MM. ANSELMI (Italie), BARTHELEMY (France), GRONHAGEN (Suède) et LAFITTE (France).

#### POULE N° 2. — PISTE N° 2

1<sup>er</sup> N. HELLSTEN (Suède), 8 *assauts victorieux sur 9* : bat L. TOM, M. DE NORONHA, F. DE POMES-SOLER, F. LORENTZEN, T. TRIANTAFILLAKOS, H. BELLO-HERRERA, W. BROUWER et AHMED MOHAMED HASSANEIN BEY ; battu par E. COMPAGNA.

2<sup>e</sup> E. COMPAGNA (Italie), 7 *assauts victorieux sur 9* : bat L. TOM, F. DE POMES-SOLER, N. HELLSTEN, F. LORENTZEN, T. TRIANTAFILLAKOS, W. BROUWER et AHMED MOHAMED HALLASSEIN BEY ;

battu par M. DE NORONHA et H. BELLO-HERRERA.

3<sup>es</sup> ex-æquo L. TOM (Belgique), M. DE NORONHA (Portugal), T. TRIANTAFILLAKOS (Grèce) et W. BROUWER (Hollande), 5 *assauts victorieux sur 9*.

L. TOM bat, F. DE POMES-SOLER, F. LORENTZEN, H. BELLO-HERRERA, W. BROUWER et AHMED MOHAMED HASSANEIN BEY ; battu par E. COMPAGNA, M. DE NORONHA (coup double), N. HELLSTEN et T. TRIANTAFILLAKOS.

M. DE NORONHA bat, E. COMPAGNA, F. DE POMES-SOLER, F. LORENTZEN, H. BELLO-HERRERA et AHMED MOHAMED HASSANEIN BEY ; battu par L. TOM (coup double), N. HELLSTEN, T. TRIANTAFILLAKOS et W. BROUWER.

T. TRIANTAFILLAKOS bat, L. TOM, M. DE NORONHA, F. DE POMES-SOLER, F. LORENTZEN et AHMED MOHAMED HASSANEIN BEY ; battu par E. COMPAGNA, N. HELLSTEN, H. BELLO-HERRERA et W. BROUWER.

W. BROUWER bat M. DE NORONHA, F. LORENTZEN, T. TRIANTAFILLAKOS, H. BELLO-HERRERA et AHMED MOHAMED HASSANEIN BEY ; battu par L. TOM, E. COMPAGNA, F. DE POMES-SOLER et N. HELLSTEN.

NON CLASSÉS :

H. BELLO-HERRERA (Uruguay), 5 *assauts victorieux sur 9* : bat E. COMPAGNA, F. DE POMES-SOLER, F. LORENTZEN, T. TRIANTAFILLAKOS et AHMED MOHAMED HASSANEIN BEY ; battu par L. TOM, M. DE NORONHA, N. HELLSTEN et W. BROUWER.

F. DE POMES-SOLER (Espagne), 3 *assauts victorieux sur 9* : bat F. LORENTZEN, W. BROUWER et AHMED MOHAMED HASSANEIN BEY ; battu par L. TOM, E. COMPAGNA, M. DE NORONHA, N. HELLSTEN, T. TRIANTAFILLAKOS et H. BELLO-HERRERA.

F. LORENTZEN (Norvège), 1 *assaut victorieux sur 9* : bat AHMED MOHAMED HASSANEIN BEY ; battu par L. TOM, E. COMPAGNA, M. DE NORONHA, F. DE POMES-SOLER, N. HELLSTEN, T. TRIANTAFILLAKOS, H. BELLO-HERRERA et W. BROUWER.

AHMED MOHAMED HASSANEIN BEY (Egypte), 0 *assaut victorieux sur 9* : battu par L. TOM, E. COMPAGNA, M. DE NORONHA, F. DE POMES-SOLER, N. HELLSTEN, F. LORENTZEN, T. TRIANTAFILLAKOS, H. BELLO-HERRERA et W. BROUWER.

*Poule de barrage pour l'attribution des 3<sup>e</sup>, 4<sup>e</sup>, 5<sup>e</sup>, et 6<sup>e</sup> places :*

1<sup>ers</sup> ex æquo L. TOM (Belgique), M. DE NORONHA (Portugal), T. TRIANTAFILLAKOS (Grèce) et W. BROUWER (Hollande) : 2 *assauts victorieux*.

L. TOM bat W. BROUWER et H. BELLO-HERRERA ; battu par M. DE NORONHA. Pas tiré contre T. TRIANTAFILLAKOS.

M. DE NORONHA bat L. TOM et T. TRIANTAFILLAKOS ; battu par W. BROUWER. Pas tiré contre H. BELLO-HERRERA.

T. TRIANTAFILLAKOS bat W. BROUWER et H. BELLO-HERRERA ; battu par M. DE NORONHA. Pas tiré contre L. TOM.

W. BROUWER bat M. DE NORONHA et H. BELLO-HERRERA ; battu par L. TOM et T. TRIANTAFILLAKOS.

5<sup>e</sup> H. BELLO-HERRERA (Uruguay), 1 *assaut victorieux* : bat T. TRIANTAFILLAKOS ; battu par L. TOM et W. BROUWER. Pas tiré contre M. DE NORONHA.

JURY. — *Président* : M. L. DELEVOYE (France). — *Assesseurs* : MM. BRUN (Suisse), ADET (France), JAMES (Grande-Bretagne) et CUOMO (Italie).

#### POULE N° 3. — PISTE N° 3

1<sup>er</sup> C.-J. DELPORTE (Belgique), 7 *assauts victorieux sur 9* : bat V. MANTEGAZZA, M. ZABALZA DE LA FUENTE, C. GRIPENS-

TEDT, C.-H. BISCOE, J. JUNGSMANN, D.-R. MENDY et K. AGATHON ; battu par G.-H. BREED et C. ANTONIADES.

2<sup>es</sup> ex æquo V. MANTEGAZZA (Italie) et C.-H. BISCOE (Grande-Bretagne), 6 assauts victorieux sur 9.

V. MANTEGAZZA bat G.-H. BREED, M. ZABALZA DE LA FUENTE, C.-H. BISCOE, J. JUNGSMANN, C. ANTONIADES et K. AGATHON ; battu par -J. DELPORTE, C. GRIPENSTEDT et D.-R. MENDY.

C.-H. BISCOE bat G.-H. BREED, M. ZABALZA DE LA FUENTE, C. GRIPENSTEDT, D.-R. MENDY et C. ANTONIADES ; battu THON ; battu par C.-J. DELPORTE, V. MANTEGAZZA et J. JUNGSMANN.

4<sup>es</sup> ex æquo G.-H. BREED (Etats-Unis) et C. GRIPENSTEDT (Suède), 5 assauts victorieux sur 9.

G.-H. BREED bat C.-J. DELPORTE, M. ZABALZA DE LA FUENTE, J. JUNGSMANN, D.-R. MENDY et C. ANTONIADES battu par V. MANTEGAZZA, C. GRIPENSTEDT, C.-H. BISCOE et K. AGATHON.

C. GRIPENSTEDT bat V. MANTEGAZZA, G.-H. BREED, M. ZABALZA DE LA FUENTE, J. JUNGSMANN et D.-R. MENDY ; battu par C.-J. DELPORTE, C.-H. BISCOE, C. ANTONIADES et K. AGATHON (coup double).

6<sup>e</sup> K. AGATHON (Egypte), 4 assauts victorieux sur 9 : bat G.-H. BREED, J. JUNGSMANN, D.-R. MENDY et C. ANTONIADES ; battu par C.-J. DELPORTE, V. MANTEGAZZA, M. ZABALZA DE LA FUENTE, C. GRIPENSTEDT (coup double) et C.-H. BISCOE.

NON CLASSÉS :

D.-R. MENDY (Uruguay), 4 assauts victorieux sur 9 : bat V. MANTEGAZZA, M. ZABALZA DE LA FUENTE, J. JUNGSMANN et C. ANTONIADES ; battu par C.-J. DELPORTE, G.-H. BREED, C. GRIPENSTEDT, C.-H. BISCOE et K. AGATHON.

C. ANTONIADES (Suisse), 3 assauts victorieux sur 9 : bat C.-J. DELPORTE, C. GRIPENSTEDT et J. JUNGSMANN ; battu par V. MANTEGAZZA, G.-H. BREED, M. ZABALZA DE LA FUENTE, C.-H. BISCOE, D.-R. MENDY.

M. ZABALZA DE LA FUENTE (Espagne) et J. JUNGSMANN (Tchécoslovaquie), 2 assauts victorieux sur 9.

M. ZABALZA DE LA FUENTE bat C. ANTONIADES et K. AGATHON ; battu par C.-J. DELPORTE, V. MANTEGAZZA, G.-H. BREED, C. GRIPENSTEDT, C.-H. BISCOE, J. JUNGSMANN et D.-R. MENDY.

J. JUNGSMANN bat M. ZABALZA DE LA FUENTE et C.-H. BISCOE ; battu par C.-J. DELPORTE, V. MANTEGAZZA, G.-H. BREED, C. GRIPENSTEDT, D.-R. MENDY, C. ANTONIADES et K. AGATHON.

Assaut de barrage pour l'attribution de la 6<sup>e</sup> place :

K. AGATHON (Egypte) bat D.-R. MENDY.

JURY. — *Président* : M. P. LION (France). — *Asseseurs* : MM. D. MENDE (Suisse), DE GALEA (France), TERLIZZI (Italie) et POTTELET (Belgique).

#### POULE N° 4. — PISTE N° 4

1<sup>er</sup> a ex æquo R.-F. DUCRET (France), P. NAZAR ANCHORENA (Argentine) et R. FRATER (Grande-Bretagne), 6 assauts victorieux sur 8.

F.-R. DUCRET bat P. ANSPACH, J. JAVUREK, F. ALONSO, T. FOUSTANOS, C. ROLANDO et F. FITTING ; battu par P. NAZAR ANCHORENA et R. FRATER.

P. NAZAR ANCHORENA bat P. ANSPACH, R.-F. DUCRET, J. JAVUREK, F. ALONSO, T. FOUSTANOS et C. ROLANDO ; battu par R. FRATER et F. FITTING.

R. FRATER bat P. ANSPACH, R.-F. DUCRET, J. JAVUREK, P. NAZAR ANCHORENA, T. FOUSTANOS et C. ROLANDO ; battu par F. ALONSO (coup double) et F. FITTING.

4<sup>e</sup> F. FITTING (Suisse), 5 assauts victorieux sur 8 : bat J. JAVUREK, P. NAZAR ANCHORENA, F. ALONSO, R. FRATER et T. FOUSTANOS ; battu par P. ANSPACH, R.-F. DUCRET et C. ROLANDO.

5<sup>es</sup> ex æquo P. ANSPACH (Belgique) et C. ROLANDO (Uruguay), 4 assauts victorieux sur 8.

P. ANSPACH bat J. JAVUREK, F. ALONSO, T. FOUSTANOS et F. FITTING ; battu par R.-F. DUCRET, P. NAZAR ANCHORENA, R. FRATER et C. ROLANDO.

C. ROLANDO bat ANSPACH, J. JAVUREK, F. ALONSO et F. FITTING ; battu par R.-F. DUCRET, P. NAZAR ANCHORENA, R. FRATER et T. FOUSTANOS.

NON CLASSÉS :

F. ALONSO (Cuba) et T. FOUSTANOS (Grèce), 2 assauts victorieux, sur 8.

F. ALONSO bat J. JAVUREK et T. FOUSTANOS ; battu par P. ANSPACH, R.-F. DUCRET, P. NAZAR ANCHORENA, R. FRATER (coup double), C. ROLANDO et F. FITTING.

T. FOUSTANOS bat J. JAVUREK et C. ROLANDO ; battu par P. ANSPACH, R.-F. DUCRET, NAZAR ANCHORENA, F. ALONSO, R. FRATER, JAVURCK (Tchécoslovaquie), 0 assaut victorieux sur 8 ; battu par P. ANSPACH, R.-F. DUCRET, NAZAR ANCHORENA, F. ALONSO, R. FRATER, T. FOUSTANOS, C. ROLANDO et F. FITTING.

FORFAIT :

M. BERTINETTI (Italie).

JURY. — *Président* : M. POPLIMONT (Belgique). — *Asseseurs* : MM. RAMIREZ (Espagne), PASQUET (France), SALTALA (Italie) et CRAIG (Grande-Bretagne).

#### POULE N° 5. — PISTE N° 5

1<sup>er</sup> M.-E. EMPEYTA (Suisse), 6 assauts victorieux sur 8 : bat L.-J. LUCCHETTI, R. MANALICH, M. HOLT, I. OSHER, S.-A. FERREIRA et S.-O. TORRES ; battu par A. MASSARD et A. MILNER.

2<sup>es</sup> ex æquo A. MASSARD (France), A. MILNER (Etats-Unis) et I. OSHER (Danemark), 5 assauts victorieux sur 8.

A. MASSARD bat A. MILNER, I. OSHER, S.-A. FERREIRA, M.-E. EMPEYTA et S.-Q. TORRES ; battu par L.-J. LUCCHETTI, R. MANALICH et M. HOLT.

A. MILNER bat R. MANALICH, M. HOLT, S.-A. FERREIRA, M.-E. EMPEYTA et S.-Q. TORRES ; battu par A. MASSARD, L.-J. LUCCHETTI (coup double) et I. OSHER.

T. OSHER bat A. MILNER, R. MANALICH, M. HOLT, S.-A. FERREIRA et S.-Q. TORRES ; battu par A. MASSARD, L.-J. LUCCHETTI et M.-E. EMPEYTA.

5<sup>es</sup> ex æquo L.-J. LUCCHETTI (Argentine) et M. HOLT (Grande-Bretagne), 4 assauts victorieux sur 8.

L.-J. LUCCHETTI bat A. MASSARD, I. OSHER, S.-A. FERREIRA et S.-Q. TORRES ; battu par A. MILLER (coup double), R. MANALICH, R. HOLT (coup double) et M.-E. EMPEYTA.

M. HOLT bat A. MASSARD, R. MANALICH, S.-A. FERREIRA et S.-Q. TORRES ; battu par A. MILNER, L.-J. LUCCHETTI (coup double), I. OSHER et M.-E. EMPEYTA.

NON CLASSÉS :

R. MANALICH (Cuba), 4 assauts victorieux sur 8 : bat A. MASSARD, L.-J. LUCCHETTI, S.-A. FERREIRA et S.-Q. TORRES ; battu par A. MILNER, M. HOLT, I. OSHER et M.-E. EMPEYTA.

S.-Q. TORRES (Cuba), 1 assaut victorieux sur 8 : bat, S.-A. FERREIRA ; battu par A. MASSARD, A. MILNER, L.-J. LUCCHETTI, R. MANALICH, M. HOLT, I. OSHER et M.-E. EMPEYTA.

S.-A. FERREIRA (Uruguay), 0 assaut victorieux sur 8 : battu par A. MASSARD, A. MILNER, L.-J. LUCCHETTI, R. MANALICH, M. HOLT, I. OSHER, M.-E. EMPEYTA et S.-Q. TORRES.

FORFAIT :

G. BASLETTA (Italie).

Poule de barrage pour l'attribution des 5<sup>e</sup> et 6<sup>e</sup> places :

1<sup>er</sup> ex æquo L.-J. LUCCHETTI (Argentine) et M. HOLT (Grande-Bretagne), 1 assaut victorieux.

L.-J. LUCCHETTI bat R. MANALICH. Pas tiré contre M. HOLT.

M. HOLT bat R. MANALICH. Pas tiré contre L.-J. LUCCHETTI.

3<sup>e</sup> R. MANALICH, 0 assaut victorieux : battu par L.-J. LUCCHETTI et M. HOLT.

JURY. — *Président* M. A.-E. DE JONG (Hollande). — *Asseseurs* : MM. CAGNIACCI (France), WOLFSON (Hollande), VUILLAUME (France) et WILLEMS (France).

#### POULE N° 6. — PISTE N° 6

1<sup>er</sup> G. CORNEREAU (France), 7 assauts victorieux sur 8 : bat R. MAYER, A.-S. LYON, W. PAUNERO, R. MONTGOMERIE, S. AKRE AAS, P. RYEFELT et J. TILLE ; battu par W.-P. HUBERT VAN BLYENBURGH (coup double).

2<sup>s</sup> ex æquo R. MAYER (Portugal), W. PAUNERO (Argentine), S. AKRE AAS (Norvège), P. RYEFELT (Danemark) et W.-P. HUBERT VAN BLYENBURGH (Hollande), 4 assauts victorieux sur 8.

R. MAYER bat A.-S. LYON, W. PAUNERO, R. MONTGOMERIE et J. TILLE ; battu par G. CORNEREAU, S. AKRE AAS, P. RYEFELT (coup double) et W.-P. HUBERT VAN BLYENBURGH.

W. PAUNERO bat R. MONTGOMERIE, P. RYEFELT, W.-P. HUBERT VAN BLYENBURGH et J. TILLE ; battu par G. CORNEREAU, R. MAYER, A.-S. LYON et S. AKRE AAS.

Y. AKRE AAS bat R. MAYER, A.-S. LYON, W. PAUNERO et J. TILLE ; battu par G. CORNEREAU, R. MONTGOMERIE, P. RYEFELT et W.-P. HUBERT VAN BLYENBURGH.

P. RYEFELT bat A.-S. LYON, R. MONTGOMERIE, S. AKRE AAS et J. TILLE ; battu par G. CORNEREAU, R. MAYER (coup double), W. PAUNERO et W.-P. HUBERT VAN BLYENBURGH.

W.-P. HUBERT VAN BLYENBURGH bat E. MAYER, A.-S. LYON, S. AKRE AAS et P. RYEFELT ; battu par G. CORNEREAU (coup double), W. PAUNERO, R. MONTGOMERIE et J. TILLE.

NON CLASSÉS :

A.-S. LYON (Etats-Unis), 3 assauts victorieux sur 8 : bat W. PAUNERO, R. MONTGOMERIE et J. TILLE ; battu par G. CORNEREAU, R. MAYER, S. AKRE AAS, P. RYEFELT et W.-P. HUBERT VAN BLYENBURGH.

R. MONTGOMERIE (Grande-Bretagne) et J. TILLE (Tchécoslovaquie), 2 assauts victorieux sur 8.

R. MONTGOMERIE bat S. AKRE AAS et W.-P. HUBERT VAN BLYENBURGH ; battu par G. CORNEREAU, R. MAYER, A.-S. LYON, W. PAUNERO, P. RYEFELT et J. TILLE.

J. TILLE bat R. MONTGOMERIE et W.-P. HUBERT VAN BLYENBURGH ; battu par G. CORNEREAU, R. MAYER, A.-S. LYON, W. PAUNERO, S. AKRE AAS et P. RYEFELT.

JURY. — *Président* : M. F. PIETRI (France). — *Asseseurs* : MM. CAGIATTI (Italie), CEDERSCHIOLD (Suède), MARQUILLAS (Espagne) et RENARD (Belgique).

#### POULE N° 7. — PISTE N° 8

1<sup>er</sup> D. GARCIA-MONTORO (Espagne), 8 assauts victorieux sur 9 : bat G. BUCHARD, A. MASCARENHAS DE MENEZES, F.-C. BOLLINI, R. FONST, R. HEIDE, J. BER-

THELSEN, J. DE BEAUFORT et H. JACQUET ; battu par B. LAGERCRANTZ.

2° R. FONST (Cuba), 7 assauts victorieux sur 9 : bat G. BUCHARD, A. MASCARENHAS DE MENEZES, F.-C. BOLLINI, B. LAGERCRANTZ, R. HEIDE, J. BERTHELSEN et H. JACQUET ; battu par D. GARCIA-MONTORO et J. DE BEAUFORT.

3<sup>es</sup> ex æquo G. BUCHARD (France), R. HEIDE (Norvège) et H. JACQUET (Suisse), 5 assauts victorieux sur 9.

G. BUCHARD bat, A. MASCARENHAS DE MENEZES, F.-C. BOLLINI, B. LAGERCRANTZ, J. BERTHELSEN et H. JACQUET ; battu par D. GARCIA-MONTORO, R. FONST, R. HEIDE et J. DE BEAUFORT (coup double).

R. HEIDE bat G. BUCHARD, F.-C. BOLLINI, B. LAGERCRANTZ, J. BERTHELSEN et J. DE BEAUFORT ; battu par A. MASCARENHAS DE MENEZES, D. GARCIA-MONTORO, R. FONST et H. JACQUET.

H. JACQUET bat A. MASCARENHAS DE MENEZES, F.-C. BOLLINI, R. HEIDE, J. BERTHELSEN et J. DE BEAUFORT ; battu par G. BUCHARD, D. GARCIA-MONTORO, R. FONST et B. LAGERCRANTZ.

6° B. LAGERCRANTZ (Suède), 4 assauts victorieux sur 9 : bat A. MASCARENHAS DE MENEZES, D. GARCIA-MONTORO, F.-C. BOLLINI et H. JACQUET ; battu par G. BUCHARD, R. FONST, R. HEIDE, J. BERTHELSEN et J. DE BEAUFORT.

#### NON CLASSÉS :

J. DE BEAUFORT (Hollande), 4 assauts victorieux sur 9 : bat F.-C. BOLLINI, R. FONST, B. LAGERCRANTZ et J. BERTHELSEN ; battu par G. BUCHARD (coup double), A. MASCARENHAS DE MENEZES, D. GARCIA-MONTORO, R. HEIDE et H. JACQUET.

A. MASCARENHAS DE MENEZES (Portugal), F.-C. BOLLINI (Argentine) et J. BERTHELSEN (Danemark), 2 assauts victorieux sur 9

A. MASCARENHAS DE MENEZES bat R. HEIDE et J. DE BEAUFORT ; battu par G. BUCHARD, D. GARCIA-MONTORO, F.-C. BOLLINI, R. FONST, B. LAGERCRANTZ, J. BERTHELSEN et H. JACQUET.

F.-C. BOLLINI bat A. MASCARENHAS DE MENEZES et J. BERTHELSEN ; battu par G. BUCHARD, D. GARCIA-MONTORO, R. FONST, B. LAGERCRANTZ, R. HEIDE, J. DE BEAUFORT et H. JACQUET.

J. BERTHELSEN bat A. MASCARENHAS DE MENEZES et B. LAGERCRANTZ ; battu par G. BUCHARD, D. GARCIA-MONTORO, F.-C. BOLLINI, R. FONST, R. HEIDE, J. DE BEAUFORT et H. JACQUET.

Assaut de barrage pour l'attribution de la 6<sup>e</sup> place

1<sup>er</sup> B. LAGERCRANTZ (Suède), bat J. DE BEAUFORT.

JURY. — *Président* : M. BUSCARLET (Suisse). — *Assesseurs* : MM. ETTLINGER (France), DYER (Grande-Bretagne), SPOTTI (Italie) et LOY (Italie).

## QUARTS DE FINALES

JEUDI 10 JUILLET 1924. — RÉUNION N° 196.

Nombre de poules : 4. — Qualifiés par poule : 6, soit 24 concurrents admissibles aux 1/2 Anales.

### POULE N° 1. — PISTE N° 3

1<sup>ers</sup> ex æquo C.-J. DELPORTE (Belgique), L.-J. LUCCHETTI (Argentine), R. HEIDE (Norvège) et D. GARCIA-MONTORO (Espagne), 7 assauts victorieux sur 10.

-J. DELPORTE bat R.-F. DUCRET, G. CALNAN, M. HOLT, F. PAREDES, K. AGATHON, R. HEIDE et D. GARCIA-MONTORO ; battu par G. LINDBLOM, L.-J. LUCCHETTI et I. OSHER.

B.-C. LUCCHETTI bat R.-F. DUCRET, G. LINDBLOM, C.-J. DELPORTE, G.-C. CALNAN, M. HOLT, F. PAREDES et K. AGATHON ; battu par I. OSHER, F. HEIDE et D. GARCIA-MONTORO.

R. HEIDE bat G. LINDBLOM, L.-J. LUCCHETTI, G.-C. CALNAN, M. HOLT, F. PAREDES, K. AGATHON et D. GARCIA-MONTORO ; battu par R.-F. DUCRET, C.-J. DELPORTE et I. OSHER.

D. GARCIA-MONTORO bat R.-F. DUCRET, G. LINDBLOM L.-J. LUCCHETTI G.-C. CALNAN, M. HOLT, F. PAREDES et K. AGATHON ; battu par C.-J. DELPORTE, R. HEIDE et I. OSHER.

5° I. OSHER (Danemark), 6 assauts victorieux sur 10 : bat C.-J. DELPORTE, L.-J. LUCCHETTI, M. HOLT, K. AGATHON, R. HEIDE et D. GARCIA-MONTORO ; battu par R.-F. DUCRET, G. LINDBLOM, G.-C. CALNAN et F. PAREDES.

6° R.-F. DUCRET (France), 5 assauts victorieux sur 10 : bat G.-C. CALNAN, M. HOLT, F. PAREDES, I. OSHER et R. HEIDE ; battu par G. LINDBLOM, C.-J. DELPORTE, L.-J. LUCCHETTI, K. AGATHON et D. GARCIA-MONTORO.

#### NON CLASSÉS :

G. LINDBLOM (Suède), 4 assauts victorieux sur 10 : bat R.-F. DUCRET, C.-J. DELPORTE, I. OSHER et M. HOLT ; battu par L.-J. LUCCHETTI, G.-C. CALNAN, F. PAREDES, K. AGATHON, R. HEIDE et D. GARCIA-MONTORO.

G.-C. CALNAN (Etats-Unis), F. PAREDES (Portugal) et K. AGATHON (Egypte), 3 assauts victorieux sur 10.

G.-C. CALNAN bat G. LINDBLOM, I. OSHER et K. AGATHON ; battu par R.-F. DUCRET, C.-J. DELPORTE, L.-J. LUCCHETTI, M. HOLT (coup double), F. PAREDES, R. HEIDE et D. GARCIA-MONTORO.

F. PAREDES bat G. LINDBLOM, G.-C. CALNAN et I. OSHER ; battu par R.-F. DUCRET, C.-J. DELPORTE, L.-J. LUCCHETTI, M. HOLT, K. AGATHON, R. HEIDE et D. GARCIA-MONTORO.

K. AGATHON bat R.-F. DUCRET, G. LINDBLOM et F. PAREDES ; battu par C.-J. DELPORTE, L. LUCCHETTI, G.-C. CALNAN, M. HOLT, I. OSHER, R. HEIDE et D. GARCIA-MONTORO.

M. HOLT (Grande-Bretagne), 2 assauts victorieux sur 10 : bat F. PAREDES et K. AGATHON ; battu par R.-F. DUCRET, G. LINDBLOM, C.-J. DELPORTE, L.-J. LUCCHETTI, G.-C. CALNAN (coup double), I. OSHER, R. HEIDE et D. GARCIA-MONTORO.

JURY. — *Président* M. L. DELEVY (France). — *Assesseurs* : MM. WOLFSON (Hollande), MARQUILLAS (Espagne), RENARD (Belgique) et WILLEMS (France).

### POULE N° 2. — PISTE N° 5

1<sup>ers</sup> ex æquo C. GRIPENSTEDT (Suède) et R. FONST (Cuba), 7 assauts victorieux sur 9

C. GRIPENSTEDT bat H. JACQUET, P. NAZAR-ANCHORENA, W. BROUWER, G.-H. BREED, R. MAYER, P. RYEFELT et R. FONST ; battu par G. CORNEREAU et L. TOM.

R. FONST bat, H. JACQUET, L. TOM, P. NAZAR-ANCHORENA, W. BROUWER, G.-H. BREED, R. MAYER et P. RYEFELT ; battu par G. CORNEREAU (coup double) et C. GRIPENSTEDT.

3<sup>es</sup> ex æquo H. JACQUET (Spisse) et L. TOM (Belgique), 6 assauts victorieux sur 9.

H. JACQUET bat G. CORNEREAU, P. NAZAR-ANCHORENA, W. BROUWER, G.-H. BREED, R. MAYER et P. RYEFELT ; battu par L. TOM, C. GRIPENSTEDT et R. FONST.

TOM bat G. CORNEREAU, H. JACQUET, P. NAZAR-ANCHORENA, W. BROUWER, G.-H. BREED et C. GRIPENSTEDT ; battu par R. MAYER, P. RYEFELT et R. FONST.

5° G. CORNEREAU (France), 5 assauts victorieux sur 9 : bat P. NAZAR-ANCHORENA, W. BROUWER, G.-H. BREED, C. GRIPENSTEDT et P. RYEFELT ; battu par H. JACQUET, L. TOM, R. MAYER (coup double) et R. FONST.

6° P. RYEFELT (Danemark), 4 assauts victorieux sur 9 : bat L. TOM, W. BROUWER, G.-H. BREED et R. MAYER ; battu par G. CORNEREAU, H. JACQUET, P. NAZAR-ANCHORENA, C. GRIPENSTEDT et R. FONST.

#### NON CLASSÉS :

R. MAYER (Portugal), 3 assauts victorieux sur 9 : bat L. TOM, P. NAZAR-ANCHORENA et W. BROUWER ; battu par G. CORNEREAU (coup double), H. JACQUET, G.-H. BREED, C. GRIPENSTEDT, P. RYEFELT et R. FONST.

P. NAZAR-ANCHORENA (Argentine) et W. BROUWER (Hollande), 2 assauts victorieux sur 9.

P. NAZAR-ANCHORENA bat G.-H. BREED et P. RYEFELT ; battu par G. CORNEREAU, H. JACQUET, L. TOM, W. BROUWER, R. MAYER, C. GRIPENSTEDT et R. FONST.

W. BROUWER bat P. NAZAR-ANCHORENA et G.-H. BREED ; battu par G. CORNEREAU, H. JACQUET, L. TOM, R. MAYER, C. GRIPENSTEDT, P. RYEFELT et II. FONST.

G.-H. BREED (Etats-Unis), 1 assaut victorieux sur 9 : bat, R. MAYER ; battu par G. CORNEREAU, H. JACQUET, L. TOM, P. NAZAR-ANCHORENA, W. BROUWER, C. GRIPENSTEDT, P. RYEFELT et R. FONST.

JURY. — *Président* : M. BUSCARLET (Suisse). — *Assesseurs* : MM. LYON (Etats-Unis), VUILLAUME (France), RAMIREZ (Espagne) et C. GROENHAGEN (Suède).

### POULE N° 3. — PISTE N° 4

1<sup>er</sup> F. FITTING (Suisse), 9 assauts victorieux sur 10 : bat A. MASSARD, P. ANSPACH, W.-P. HUBERT VAN BLYENBURGH, A. MILNER, R. FRATER, M. DE NORONHA, B. LAGERCRANTZ, T. TRIANTAFILLAKOS et C. ROLANDO ; battu par E. COMPAGNA.

2° E. COMPAGNA (Italie), 7 assauts victorieux sur 10 : bat A. MASSARD, P. ANSPACH, F. FITTING, R. FRATER, M. DE NORONHA, B. LAGERCRANTZ et T. TRIANTAFILLAKOS ; battu par W.-P. HUBERT VAN BLYENBURGH, A. MILNER (coup double) et C. ROLANDO.

3<sup>es</sup> ex æquo P. ANSPACH (Belgique) et M. DE NORONHA (Portugal), 6 assauts victorieux sur 10.

P. ANSPACH bat A. MASSARD, W.-P. HUBERT VAN BLYENBURGH, A. MILNER, R. FRATER, T. TRIANTAFILLAKOS et C. ROLANDO ; battu par F. FITTING, M. DE NORONHA, B. LAGERCRANTZ et E. COMPAGNA.

M. DE NORONHA bat P. ANSPACH, W.-P. HUBERT VAN BLYENBURGH, R. FRATER, B. LAGERCRANTZ, T. TRIANTAFILLAKOS et C. ROLANDO ; battu par A. MASSARD, F. FITTING, A. MILNER et E. COMPAGNA.

5° A. MILNER (Etats-Unis), 5 assauts victorieux sur 10 : bat W.-P. HUBERT VAN BLYENBURGH, R. FRATER, M. DE NORONHA, R. LAGERCRANTZ et C. ROLANDO ; battu par A. MASSARD, F. FITTING, P. ANSPACH, E. COMPAGNA (coup double) et T. TRIANTAFILLAKOS.

6° A. MASSARD (France), 4 assauts victorieux sur 10 : bat A. MILNER, M. DE NORONHA, B. LAGERCRANTZ et T. TRIANTAFILLAKOS ; battu par F. FITTING, P. ANSPACH, W.-P. HUBERT VAN BLYENBURGH (coup double), R. FRATER, E. COMPAGNA et C. ROLANDO.

#### NON CLASSÉS :

W.-P. HUBERT VAN BLYENBURGH (Hollande) et C. ROLANDO (Uruguay), 4 assauts victorieux sur 10.

W.-P. HUBERT VAN BLYENBURGH bat R. FRATER, B. LAGERCRANTZ, E. COMPAGNA et T. TRIANTAFILLAKOS ; battu

## L'ÉPÉE (Epreuves individuelles et par équipes)

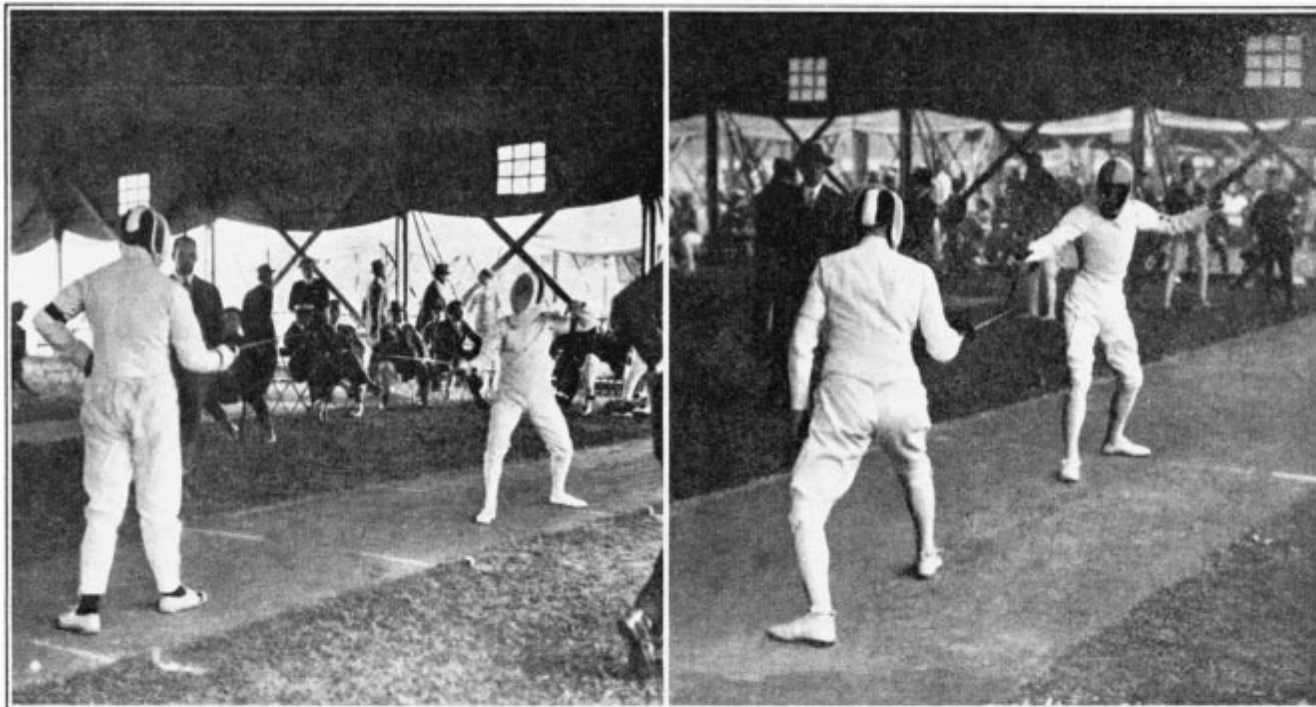

Le match R. LARRAZ - C.-J. DELPORTE  
dans la rencontre Belgique-Argentine (épée par équipes)

Pendant une demi-finale du tournoi individuel d'épée.  
Le match M. DE NORONHA - R. HEIDE.

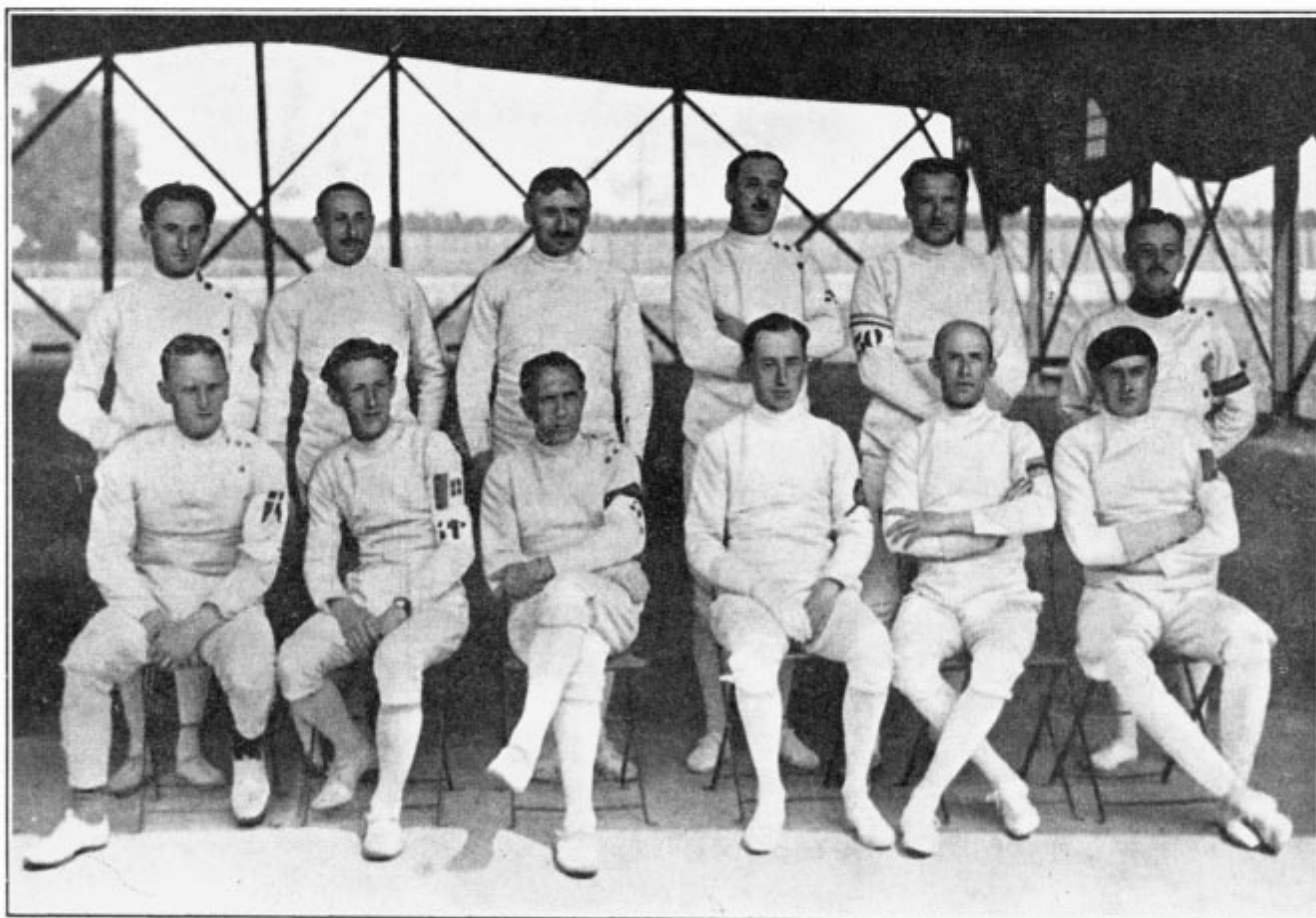

Les finalistes du tournoi individuel d'épée.

De gauche à droite. Debouts : L. TOM (7<sup>e</sup>), R. DUCRET (2<sup>e</sup>1), G. CORNEREAU (2<sup>e</sup>3),  
A. MASSARD (2<sup>e</sup>4), G. BUCHARD (7<sup>e</sup>), C.-J. DELPORTE (1<sup>er</sup>).  
Assis : P. RYEFELT (9<sup>e</sup>), V. MANTEGAZZA (6<sup>e</sup>), P. ANSPACH (9<sup>e</sup>) E. GEVERS (12<sup>e</sup>),  
N. HELLSTEN (2<sup>e</sup>2), R. COMPAGNA (11<sup>e</sup>).

par A. MASSARD (coup double), F. FITTING, P. ANSPACH, A. MILNER, M. DE NORONHA et C. ROLANDO.

C. ROLANDO bat A. MASSARD. W.-P. HUBERT VAN BLYENBURGH, E. COMPAGNA et T. TRIANTAFILLAKOS ; battu par F. FITTING, P. ANSPACH, A. MILNER. R. FRATER, M. DE NORONHA et B. LAGERCRANTZ (coup double).

T. TRIANTAFILLAKOS (Grèce), 3 assauts victorieux sur 10 : bat A. MILNER, B. LAGERCRANTZ et R. FRATER ; battu par A. MASSARD, F. FITTING, P. ANSPACH, W.-P. HUBERT, VAN BLYENBURGH, M. DE NORONHA, E. COMPAGNA et C. ROLANDO.

B. LAGERCRANTZ (Suède), 2 assauts victorieux sur 10 : bat P. ANSPACH et R. FRATER ; battu par A. MASSARD, F. FITTING, A. MILNER, M. DE NORONHA, E. COMPAGNA, T. TRIANTAFILLAKOS, C. ROLANDO (coup double) et W.-P. HUBERT VAN BLYENBURGH.

R. FRATER (Grande-Bretagne), 2 assauts victorieux sur 10 : bat A. MASSARD et C. ROLANDO ; battu par F. FITTING, P. ANSPACH, W.-P. HUBERT VAN BLYENBURGH, A. MILNER, M. DE NORONHA, B. LAGERCRANTZ, E. COMPAGNA et T. TRIANTAFILLAKOS.

Poule de barrage pour l'attribution de la 6<sup>e</sup> place :

1<sup>er</sup> A. MASSARD (France), 2 assauts victorieux sur 2 : bat W.-P. HUBERT VAN BLYENBURGH et C. ROLANDO.

2<sup>e</sup> W.-P. HUBERT VAN BLYENBURGH (Hollande), 1 assaut victorieux sur 2 : bat C. ROLANDO ; battu par A. MASSARD.

3<sup>e</sup> C. ROLANDO (Uruguay), 0 assaut victorieux sur 2 : battu par A. MASSARD et W.-P. HUBERT VAN BLYENBURGH.

JURY. — Président : M. R. LIOTTEL (France). — Assesseurs : MM. SASSETTI (Portugal), MENDE (Suisse), TERLIZZI (Italie) et BRUN (Suisse).

#### POULE N° 4. — PISTE N° 6

1<sup>ers</sup> ex æquo G. BUCHARD (France), M.-E. EMPEYTA (Suisse), E.-J. GEVERS (Belgique), N. HELLSTEN (Suède) et V. MANTEGAZZA (Italie), 6 assauts victorieux sur 9.

G. BUCHARD bat W. PALZUNERO, V. BOVEN, N. HELLSTEN, J. MISRAHI, V. MANTEGAZZA et S. AKRE AAS ; battu par M.-E. EMPEYTA, E.-J. GEVERS et C.-H. BISCOE.

M.-E. EMPEYTA bat G. BUCHARD, E.-J. GEVERS, W. PAUNERO, VAN BOVEN, C.-H. BISCOE et S. AKRE AAS ; battu par N. HELLSTEN, J. MISRAHI et V. MANTEGAZZA.

E.-J. GEVERS bat G. BUCHARD, W. PAUNERO, VAN BOVEN, C.-H. BISCOE, J. MISRAHI et S. AKRE AAS ; battu par M.-E. EMPEYTA, N. HELLSTEN et V. MANTEGAZZA.

N. HELLSTEN bat E. EMPEYTA, E.-J. GEVERS, W. PAUNERO, C.-H. BISCOE, J. MISRAHI et V. MANTEGAZZA ; battu par G. BUCHARD, VAN BOVEN (coup double) et S. AKRE AAS.

V. MANTEGAZZA bat M.-E. EMPEYTA, E.-J. GEVERS, W. PAUNERO, VAN BOVEN, C.-H. BISCOE et J. MISRAHI ; battu par G. BUCHARD, N. HELLSTEN et S. AKRE AAS.

6<sup>e</sup> C.-H. BISCOE (Grande-Bretagne), 4 assauts victorieux sur 9 : bat G. BUCHARD, W. PAUNERO, VAN BOVEN et S. AKRE AAS ; battu par M.-E. EMPEYTA, E.-J. GEVERS, N. HELLSTEN, J. MISRAHI et V. MANTEGAZZA.

NON CLASSÉS :

J. MISRAHI (Egypte) et S. AKRE AAS (Norvège), 4 assauts victorieux sur 9.

J. MISRAHI bat M.-E. EMPEYTA, W. PAUNERO, VAN BOVEN et C.-H. BISCOE ; battu par G. BUCHARD, E.-J. GEVERS, N. HELLSTEN, V. MANTEGAZZA et S. AKRE AAS (coup double).

S. AKRE AAS bat W. PAUNERO, VAN BOVEN, N. HELLSTEN et V. MANTEGAZZA ; battu par G. BUCHARD, M.-E. EMPEYTA, E.-J. GEVERS, C.-H. BISCOE et J. MISRAHI (coup double).

VAN BOVEN (Hollande), 1 assaut victorieux sur 9 : bat W. PAUNERO ; battu par G. BUCHARD, M.-E. EMPEYTA, E.-J. GEVERS, C.-H. BISCOE, N. HELLSTEN (coup double), J. MISRAHI, V. MANTEGAZZA et S. AKRE AAS.

W. PAUNERO (Argentine), 0 assaut victorieux sur 9 : battu par G. BUCHARD, M.-E. EMPEYTA, E.-J. GEVERS, VAN BOVEN, C.-H. BISCOE, N. HELLSTEN, J. MISRAHI, V. MANTEGAZZA et S. AKRE AAS.

Poule de barrage pour l'attribution de la 6<sup>e</sup> place :

1<sup>er</sup> C.-H. BISCOE (Grande-Bretagne), 2 assauts victorieux sur 2 : bat J. MISRAHI et S. AKRE AAS.

2<sup>e</sup> J. MISRAHI (Egypte), 1 assaut victorieux sur 2 : bat S. AKRE AAS ; battu par C.-H. BISCOE.

3<sup>e</sup> S. AKRE AAS (Norvège), 0 assaut victorieux sur 2 : battu par C.-H. BISCOE et J. MISRAHI.

JURY. — Président : M. POPLIMONT (Belgique). — Assesseurs : MM. COLLIGNON (France), SPOTTI (Italie), NORDENSTROM (Suède) et DYER (Grande-Bretagne).

#### DEMI-FINALES

VENDREDI 11 JUILLET 1924. — RÉUNION N° 197

Sombre de poules : 2. — Qualifiés par poule : 6 soit 12 concurrents admissibles à la finale.

#### POULE N° 1. — PISTE N° 3

1<sup>er</sup> L. TOM (Belgique), 7 assauts victorieux sur 11 : bat G. CORNEREAU, R.-F. DUCRET, I. OSHER, F. FITTING, L.-J. LUCCHETTI, R. HEIDE et E. COMPAGNA ; battu par V.-J. DELPORTE, M. DE NORONHA, H. JACQUET et N. HELLSTEN.

2<sup>es</sup> ex æquo G. CORNEREAU (France), R.-F. DUCRET (France), C.-J. DELPORTE (Belgique), E. COMPAGNA (Italie) et N. HELLSTEIN (Suède), 6 assauts victorieux sur 11.

G. CORNEAU bat R.-F. DUCHET, I. OSHER, F. FITTING, L.-J. LUCCHETTI, R. HEIDE et N. HELLSTEN ; battu par C.-J. DELPORTE (coup double), L. TOM, M. DE NORONHA, H. JACQUET et E. COMPAGNA.

R.-F. DUCRET bat M. DE NORONHA, I. OSHER, F. FITTING, H. JACQUET, L.-J. LUCCHETTI et E. COMPAGNA ; battu par G. CORNEREAU, C.-J. DELPORTE, L. TOM, R. HEIDE et N. HELLSTEN.

C.-J. DELPORTE bat R.-F. DUCRET, L. TOM, M. DE NORONHA, F. FITTING, L.-J. LUCCHETTI et R. HEIDE ; battu par G. CORNEREAU (coup double), I. OSHER, H. JACQUET (coup double), E. COMPAGNA et N. HELLSTEN.

E. COMPAGNA bat G. CORNEREAU, C.-J. DELPORTE, M. DE NORONHA, H. JACQUET, L.-J. LUCCHETTI et N. HELLSTEN ; battu par R.-F. DUCRET, L. TOM, I. OSHER, F. FITTING et R. HEIDE (coup double).

N. HELLSTEN bat R.-F. DUCRET, C.-J. DELPORTE, L. TOM, M. DE NORONHA, F. FITTING et R. HEIDE ; battu par G. CORNEREAU, I. OSHER, H. JACQUET, L.-J. LUCCHETTI et E. COMPAGNA.

NON CLASSÉS :

M. DE NORONHA (Portugal), L.-J. LUCCHETTI (Argentine) et R. HEIDE (Norvège), 5 assauts victorieux sur 11.

M. DE NORONHA bat G. CORNEREAU, L. TOM, F. FITTING, H. JACQUET et R. HEIDE ; battu par R.-F. DUCRET, C.-J. DELPORTE, I. OSHER, L.-J. LUCCHETTI, E. COMPAGNA et N. HELLSTEN.

L.-J. LUCCHETTI bat M. DE NORONHA, I. OSHER, F. FITTING, H. JACQUET et N. HELLSTEN ; battu par G. CORNEREAU, R.-F. DUCRET, C.-J. DELPORTE, L. TOM, R. HEIDE et E. COMPAGNA.

R. HEIDE bat R.-F. DUCRET, I. OSHER, H. JACQUET, L.-J. LUCCHETTI et F. FITTING ; battu par G. CORNEREAU, C.-J. DELPORTE, L. TOM, M. DE NORONHA, E. COMPAGNA (coup double) et N. HELLSTEN.

I. OSHER (Danemark) et H. JACQUET (suisse), 4 assauts victorieux sur 11.

I. OSHER bat C.-J. DELPORTE, M. DE NORONHA, E. COPAGNA et N. HELLSTEN ; battu par G. CORNEREAU, R.-F. DUCRET, L. TOM, F. FITTING, H. JACQUET, L.-J. LUCCHETTI et R. HEIDE.

H. JACQUET bat G. CORNEREAU, L. TOM, I. OSHER et N. HELLSTEN ; battu par R.-F. DUCRET, C.-J. DELPORTE (coup double), M. DE NORONHA, F. FITTING, L.-J. LUCCHETTI, R. HEIDE et E. COMPAGNA.

F. FITTING (Suisse), 3 assauts victorieux sur 11 : bat I. OSHER, H. JACQUET et E. COMPAGNA ; battu par G. CORNEREAU, R.-F. DUCRET, C.-J. DELPORTE, L. TOM, M. DE NORONHA, L.-J. LUCCHETTI, R. HEIDE et N. HELLSTEN.

JURY. — Président : M. BUSCARLET (Suisse). — Assesseurs : MM. ETTLINGER (France), JAMES (Grande-Bretagne), RUSSELL (Etats-Unis) et CUOMO (Italie).

#### POULE N° 2. — PISTE N° 2

1<sup>er</sup> V. MANTEGAZZA (Italie), 9 assauts victorieux sur 11 : bat E.-J. GEVERS, P. ANSPACH, C. GRIPENSTEDT, P. RYEFELT, M.-E. EMPEYTA, C.-H. BISCOE, R. FONST, D. GARCIA-MONTORO et A. MILNER ; battu par G. BUCHARD et A. MASSARD.

2<sup>es</sup> ex æquo G. BUCHARD (France) et A. MASSARD (France), 7 assauts victorieux sur 11.

G. BUCHARD bat E.-J. GEVERS, P. ANSPACH, C. GRIPENSTEDT, P. RYEFELT, R. FONST, V. MANTEGAZZA et A. MILNER ; battu par A. MASSARD (coup double), M.-E. EMPEYTA, C.-H. BISCOE et D. GARCIA-MONTORO.

A. MASSARD bat E.-J. GEVERS, P. ANSPACH, C. GRIPENSTEDT, M.-E. EMPEYTA, R. FONST, V. MANTEGAZZA et A. MILNER ; battu par G. BUCHARD (coup double), P. RYEFELT, C.-H. BISCOE et D. GARCIA-MONTORO.

4<sup>e</sup> P. ANSPACH (Belgique), 6 assauts victorieux sur 11 : bat E.-J. GEVERS, C. GRIPENSTEDT, C.-H. BISCOE, R. FONST, D. GARCIA-MONTORO et A. MILNER ; battu par G. BUCHARD, A. MASSARD, P. RYEFELT, M.-E. EMPEYTA et V. MANTEGAZZA.

5<sup>e</sup> R. RYEFELT (Danemark), 5 assauts victorieux sur 11 : bat A. MASSARD, P. ANSPACH, M.-E. EMPEYTA, C.-H. BISCOE et D. GARCIA-MONTORO ; battu par G. BUCHARD, E.-J. GEVERS, C. GRIPENSTEDT, R. FONST, V. MANTEGAZZA et A. MILNER.

6<sup>e</sup> E.-J. GEVERS (Belgique), 4 assauts victorieux sur 11 : bat P. RYEFELT, C.-H. BISCOE, R. FONST et D. GARCIA-MONTORO ; battu par G. BUCHARD, A. MASSARD, P. ANSPACH, C. GRIPENSTEDT, M.-E. EMPEYTA, V. MANTEGAZZA et A. MILNER.

NON CLASSÉS :

C. GRIPENSTEDT (Suède, M.-E. EMPEYTA (Suisse), C.-H. BISCOE (Grande-Bretagne), R. FONST (Cuba), D. GARCIA-MONTORO (Espagne) et A. MILNER (Etats-Unis), 4 assauts victorieux sur 11.

C. GRIPENSTEDT bat E.-J. GEVERS, P. RYEFELT, R. FONST et D. GARCIA-MONTORO ; battu par G. BUCHARD, A. MASSARD, P. ANSPACH, M.-E. EMPEYTA, C.-H. BISCOE, V. MANTEGAZZA et A. MILNER (coup double).

M.-E. EMPEYTA bat G. BUCHARD, E.-J. GEVERS, P. ANSPACH et C. GRIPENSTEDT ; battu par A. MASSARD, P. RYEFELT, C.-H. BISCOE, R. FONST (coup dou-



ble), D. GARCIA-MONTORO, V. MANTEGAZZA et A. MILNER (coup double).

C.-H. BISCOE bat, G. BUCHARD, A. MASSARD, C. GRIPENSTEDT et M.-E. EMPEYTA ; battu par E.-J. GEVERS, P. ANSPACH, P. RYEFELT, R. FONST, D. GARCIA-MONTORO, V. MANTEGAZZA et A. MILNER.

R. FONST bat, P. RYEFELT, C.-H. BISCOE, D. GARCIA-MONTORO et A. MILNER ; battu par G. BUCHARD, A. MASSARD, E.-J. GEVERS, P. ANSPACH, C. GRIPENSTEDT, M.-E. EMPEYTA (coup double) et V. MANTEGAZZA.

D. GARCIA-MONTORO bat G. BUCHARD, A. MASSARD, M.-E. EMPEYTA et C.-H. BISCOE ; battu par E.-J. GEVERS, P. ANSPACH, C. GRIPENSTEDT, P. RYEFELT, R. FONST, V. MANTEGAZZA et A. MILNER.

A. MILNER bat, E.-J. GEVERS, P. RYEFELT, C.-H. BISCOE et D. GARCIA-MONTORO ; battu par G. BUCHARD, A. MASSARD, P. ANSPACH, C. GRIPENSTEDT (coup double), M.-E. EMPEYTA (coup double), R. FONST et V. MANTEGAZZA.

*Poule de barrage pour l'attribution de la 6<sup>e</sup> place :*

1<sup>er</sup> E.-J. GEVERS (Belgique), 5 assauts victorieux sur 6 : bat C. GRIPENSTEDT, M.-E. EMPEYTA, C.-H. BISCOE, R. FONST et A. MILNER ; battu par D. GARCIA-MONTORO.

2<sup>es</sup> ex æquo, C. GRIPENSTEDT (Suède), M.-E. EMPEYTA (Suisse), C.-H. BISCOE (Grande-Bretagne), R. FONST (Cuba), D. GARCIA-MONTORO (Espagne), 3 assauts victorieux sur 6.

C. GRIPENSTEDT bat C.-H. BISCOE, D. GARCIA-MONTORO et A. MILNER ; battu par E.-J. GEVERS, M.-E. EMPEYTA et R. FONST.

M.-E. EMPEYTA bat C. GRIPENSTEDT, D. GARCIA-MONTORO et A. MILNER ; battu par E.-J. GEVERS, C.-H. BISCOE et R. FONST.

C.-H. BISCOE bat M.-E. EMPEYTA, R. FONST et D. GARCIA-MONTORO ; battu par E.-J. GEVERS, C. GRIPENSTEDT et A. MILNER.

R. FONST bat C. GRIPENSTEDT, M.-E. EMPEYTA et A. MILNER ; battu par E.-J. GEVERS, C.-H. BISCOE et D. GARCIA-MONTORO.

D. GARCIA-MONTORO bat E.-J. GEVERS, R. FONST et A. MILNER ; battu par C. GRIPENSTEDT, M.-E. EMPEYTA et C.-H. BISCOE.

7<sup>e</sup> A. MILNER (Etats-Unis), 1 assaut victorieux sur 6 : bat C.-H. BISCOE ; battu par E.-J. GEVERS, C. GRIPENSTEDT, M.-E. EMPEYTA, R. FONST et D. GARCIA-MONTORO.

JURY. — Président : M. L. DELEVOYE (France). — Assesseurs : MM. VUAGNAT (Suisse), POPLIMONT (Belgique), DYER (Grande-Bretagne) et TERLIZZI (Italie).

## FINALE

VENDREDI 11 JUILLET 1924. — RÉUNION N° 198.

### PISTES N°s 4 ET 8

1<sup>er</sup> C.-J. DELPORTE (Belgique), 8 assauts victorieux sur 11 : bat G. CORNEREAU, L. TOM, E. COMPAGNA, V. MANTEGAZZA, G. BUCHARD, P. ANSPACH, P. RYEFELT et E.-J. GEVERS ; battu par R.-F. DUCRET, N. HELLSTEN et A. MASSARD.

2<sup>e</sup>, après barrage, R.-F. DUCRET (France), 7 assauts victorieux sur 11 : bat C.-J. DELPORTE, E. COMPAGNA, G. BUCHARD, A. MASSARD, P. ANSPACH, P. RYEFELT et E.-J. GEVERS ; battu par G. CORNEREAU, L. TOM, N. HELLSTEN et V. MANTEGAZZA.

3<sup>e</sup> N. HELLSTEN (Suède), 7 assauts victorieux sur 11 : bat G. CORNEREAU, R.-F. DUCRET, C.-J. DELPORTE, L. TOM, E. COMPAGNA, V. MANTEGAZZA et P. RYEFELT ; battu par G. BUCHARD (coup double), A. MASSARD, P. ANSPACH et E.-J. GEVERS

FELT ; battu par G. BUCHARD (coup double), A. MASSARD, P. ANSPACH et E.-J. GEVERS

4<sup>e</sup> G. CORNEREAU (France), 7 assauts victorieux sur 11 : bat R.-F. DUCRET, L. TOM, E. COMPAGNA, V. MANTEGAZZA, A. MASSARD, P. RYEFELT et E.-J. GEVERS ; battu par C.-J. DELPORTE, N. HELLSTEN, G. BUCHARD et P. ANSPACH.

5<sup>e</sup> A. MASSARD (France), 7 assauts victorieux sur 11 : bat C.-J. DELPORTE, L. TOM, E. COMPAGNA, N. HELLSTEN, V. MANTEGAZZA, P. ANSPACH et E.-J. GEVERS ; battu par G. CORNEREAU, R.-F. DUCRET, G. BUCHARD et P. RYEFELT.

6<sup>e</sup> V. MANTEGAZZA (Italie), 6 assauts victorieux sur 11 : bat R.-F. DUCRET, L. TOM, E. COMPAGNA, P. ANSPACH, P. RYEFELT et E.-J. GEVERS ; battu par G. CORNEREAU, C.-J. DELPORTE, N. HELLSTEN, G. BUCHARD et A. MASSARD.

### NON CLASSÉS :

Ex æquo L. TOM (Belgique) et G. BUCHARD (France), 5 assauts victorieux sur 11.

L. TOM bat R.-F. DUCRET, G. BUCHARD, P. ANSPACH, P. RYEFELT et E.-J. GEVERS ; battu par G. CORNEREAU, C.-J. DELPORTE, E. COMPAGNA, N. HELLSTEN, V. MANTEGAZZA et A. MASSARD.

G. BUCHARD bat G. CORNEREAU, E. COMPAGNA, V. MANTEGAZZA, A. MASSARD et P. RYEFELT ; battu par R.-F. DUCRET, C.-J. DELPORTE, L. TOM, N. HELLSTEN (coup double), P. ANSPACH et E.-J. GEVERS (coup double).

Ex æquo, P. ANSPACH (Belgique) et P. RYEFELT (Danemark), 4 assauts victorieux sur 11.

P. ANSPACH bat G. CORNEREAU, N. HELLSTEN, G. BUCHARD et E.-J. GEVERS ; battu par R.-F. DUCRET, C.-J. DELPORTE, L. TOM, E. COMPAGNA, V. MANTEGAZZA, A. MASSARD et P. RYEFELT.

P. RYEFELT bat E. COMPAGNA, A. MASSARD, P. ANSPACH et E.-J. GEVERS ; battu par G. CORNEREAU, R.-F. DUCRET, C.-J. DELPORTE, L. TOM, N. HELLSTEN, V. MANTEGAZZA et G. BUCHARD.

E. COMPAGNA (Italie), 2 assauts victorieux sur 11 : bat L. TOM et P. ANSPACH ; battu par G. CORNEREAU, R.-F. DUCRET, C.-J. DELPORTE, N. HELLSTEN, V. MANTEGAZZA, G. BUCHARD, A. MASSARD, P. RYEFELT et E.-J. GEVERS (coup double).

E.-d. GEVERS (Belgique), 1 assaut victorieux sur 11 : bat N. HELLSTEN ; battu par G. CORNEREAU, R.-F. DUCRET, C.-J. DELPORTE, L. TOM, E. COMPAGNA (coup double), V. MANTEGAZZA, G. BUCHARD (coup double), A. MASSARD ; P. ANSPACH et P. RYEFELT.

*Poule de barrage pour l'attribution des 2<sup>e</sup>, 3<sup>e</sup>, 4<sup>e</sup> et 5<sup>e</sup> places :*

1<sup>ers</sup> ex æquo, R.-F. DUCRET (France) et N. HELLSTEN (Suède), 2 assauts victorieux sur 3.

R.-F. DUCRET bat G. CORNEREAU et A. MASSARD ; battu par N. HELLSTEN.

N. HELLSTEN bat R.-F. DUCRET et, G. CORNEREAU ; battu par A. MASSARD.

3<sup>es</sup> ex æquo, G. CORNEREAU (France) et A. MASSARD (France), 1 assaut victorieux sur 3.

G. CORNEREAU bat A. MASSARD ; battu par R.-F. DUCRET et N. HELLSTEN.

A. MASSARD bat N. HELLSTEN ; battu par R.-F. DUCRET et G. CORNEREAU.

*Assaut de barrage pour l'attribution de la 2<sup>e</sup> place :*

1<sup>er</sup> R.-F. DUCRET (France) bat N. HELLSTEN.

*Assaut de barrage pour l'attribution de la 4<sup>e</sup> place :*

1<sup>er</sup> G. CORNEREAU (France) bat A. MASSARD.

JURY. — Présidents : MM. A.-E. DE JONG (Hollande) et E. SELIGMAN (Grande-Bretagne). — Assesseurs : MM. FAUÇON (Argentine), POPLIMONT (Belgique), DE MARVAL (Suisse), DYER (Grande-Bretagne), PIETRI (France), HEIDE (Norvège), BRISON (Argentine) et CUOMO (Italie).

## CLASSEMENT DES NATIONS

1<sup>er</sup> Ex-æquo: BELGIQUE, 10 points (1<sup>er</sup> C.-J. DELPORTE).

FRANCE, 10 points (2<sup>e</sup> R. DUCRET: 5 p.; 4<sup>e</sup> G. CORNEREAU: 3 p.; 5<sup>e</sup> A. MASSARD: 2 p.).

3<sup>e</sup> SUEDE, 4 points (3<sup>e</sup> N. HELLSTEN).

4<sup>e</sup> ITALIE, 1 point (6<sup>e</sup> V. MANTEGAZZA).

## LES VAINQUEURS OLYMPIQUES

1900 PARIS, R. FONST, Cuba.

1908 LONDRES, ALBERT, Fran.

1912 STOCKHOLM, P. ANSPACH, Belg.

1916 N'a pas eu lieu.

1920 ANVERS, M. MASSARD, Fran.

1924 PARIS, C.-J. DELPORTE, Belg.

## ÉPREUVE N° 57

### SABRE

*Epreuve Individuelle*

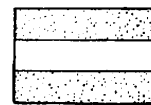
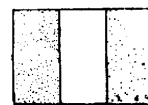
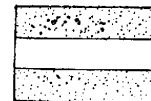

**A. POSTA**

Hongrie

2<sup>e</sup> R. DUCRET  
France

3<sup>e</sup> J GARAI  
Hongrie

## CONSIDÉRATIONS GÉNÉRALES

L'épreuve s'est disputée au Stade réservé aux armes de combat, spécialement aménagé au Stade de Colombes.

Le tournoi fut marqué par un incident qui a pu, dans une certaine mesure, entacher d'irrégularité les résultats. On était arrivé à la finale, pour laquelle 12 tireurs demeuraient qualifiés suivant un usage établi. On fit tirer d'abord ensemble les tireurs d'une même nation. Or, au cours des matches entre les quatre Italiens qualifiés, un juge hongrois se plaignit que trois d'entre eux se sacrifiaient à celui de leur camarade considéré, d'ailleurs, comme le plus fort, PULITI. Sur la réclamation de ce juge, le tireur italien PULITI prononça à son égard des propos menaçants, d'où double réclamation que sanctionna le jury d'appel en disqualifiant le tireur italien. Immédiatement, ses trois camarades se solidariserent avec lui et déclarèrent forfait. D'où nouvelle décision du jury d'appel qui annula les matches déjà disputés et reporta la finale au lendemain.

Il est à noter que, d'une part, PULITI avait fait jusque là la plus grosse impression, remportant, jusqu'aux demi-finales incluses, 12 victoires contre I défaite, avec 50 touches données contre 20 reçues, alors que DUCRET totalisait 13 victoires contre I défaite et 54 touches contre 28, et POSTA 10 victoires seulement contre 4 et 48 touches contre 35. D'autre part, en annulant les matches déjà acquis de la première finale, le jury

obligea les concurrents à de nouveaux efforts, ce qui put désavantager ceux d'entre eux qui, comme DUCRET, sur la brèche depuis trois semaines, avaient participé à tous les autres tournois, au profit de ceux prenant part au seul tournoi de sabre. C'est en cela qu'on peut considérer les résultats comme susceptibles d'avoir été entachés d'irrégularité. Mais il est certain, qu'en présence des faits, le jury d'appel ne pouvait agir autrement.

Un autre réclamation fut déposée, à l'issue du tournoi, par le Français DUCRET, classé second. Trois tireurs, à la fin des matches normaux de la poule finale, étaient arrivés à égalité avec 5 victoires contre 2, il y eut barrage et POSTA l'emporta par 2 victoires, devant DUCRET, 1 victoire, et GARAI, 2 défaites. S'appuyant sur le règlement international qui veut, qu'en cas d'égalité, la victoire aille à celui ayant le plus petit nombre de touches reçues, DUCRET réclama, n'ayant reçu que 18 touches contre 20 à POSTA. Le jury repoussa cette réclamation.

18 nations étaient engagées. 15 se présentèrent, les forfaits étant ceux de l'Autriche, de Cuba et de la Tchecoslovaquie. Il y eut 47 participants sur 64 inscrits.

Age moyen des concurrents supérieur à 35 ans. Les trois premiers avaient respectivement 39, 36 et 35 ans. L'équipe italienne était un peu plus jeune. PULITI avait 26 ans.

Le tournoi se disputa en 7 poules éliminatoires, qualifiant 4 tireurs, pour 3 poules demi-finales en qualifiant chacune 4 pour une finale de 12. On sait que celle-ci fut réduite à 8, après le forfait et la disqualifications des Italiens.

Il n'y avait plus que 5 nations représentées : la Hongrie, avec 3 représentants; la France, avec 2; la Hollande, le Danemark et l'Argentine avec un.

Nous avons dit ce que fut la finale. Il fallut un barrage à trois pour la première place, qui revint à POSTA, devant DUCRET et GARAI, un à deux pour la 4<sup>e</sup>, qui revint au troisième Hongrois SCHENKER devant le Hollandais DE JONG, un autre enfin pour la 6<sup>e</sup>, qui échut au Danois OSHER, devant le Français COSRAUX.

Le résultat d'ensemble, pour les deux premiers fut, avant le barrage: POSTA, 15 victoires à 6 et 74 touches à 55; DUCRET, 18 victoires à 3 et 76 touches à 46; après le barrage: POSTA, 17 victoires à 6 et 82 touches à 16; DUCRET, 19) victoires à 4 et 80 touches à 53.

Au classement par nations, la Hongrie prenant les 1<sup>re</sup> 3<sup>e</sup> et 4<sup>e</sup> places, arrive nettement en tête avec 17 points, devant la France 5, la Hollande 2 et le Danemark 1.

## LISTE DES ENGAGÉS

	Engagés	Participants
Nations .....	18	15
Individuels .....	64	47

**Argentine.** — H.-A. CASCO, 38 ans, Elim. 1<sup>re</sup> Poule: 1<sup>er</sup>; 1/2 Fin. 3<sup>e</sup> Poule: 3<sup>e</sup>; Fin.: 8<sup>e</sup>. — C. MERLÓ, 42 ans, Elim. 5<sup>e</sup> Poule: 4<sup>e</sup>; 1/2 Fin. 1<sup>re</sup> Poule: N. Cl. — R. SOLA, 26 ans, Elim. 2<sup>e</sup> Poule: 4<sup>e</sup>; 1/2 Fin. 2<sup>e</sup> Poule: N. Cl. — A. PONCE-COSTA, 33 ans, Elim. 4<sup>e</sup> Poule: N. Cl.

**Autriche.** — A. GOTTFRIED, 23 ans, Elim. 6<sup>e</sup> Poule: Forfait. — O. HERSCHMANN, 47 ans, Elim. 4<sup>e</sup> Poule: Forfait. — H. PHILIPP, 40 ans, Elim. 5<sup>e</sup> Poule: Forfait. — W. ZBORZIL, 39 ans, Elim. 3<sup>e</sup> Poule: Forfait.

**Belgique.** — R. ACKE, 34 ans, Elim. 2<sup>e</sup> Poule: N. Cl. — O.-H. BERCK, 29 ans, Elim. 7<sup>e</sup> Poule: 1<sup>er</sup>; 1/2 Fin. 2<sup>e</sup> Poule: N. Cl. — R. FEYERICK, 32 ans, Elim. 4<sup>e</sup> Poule: 2<sup>e</sup>; 1/2 Fin. 3<sup>e</sup> Poule: N. Cl. — J. MAES, 42 ans, Elim. 1<sup>re</sup> Poule: 2<sup>e</sup>; 1/2 Fin. 1<sup>re</sup> Poule: N. Cl.

**Chili.** — R. FERNANDEZ-REYES, 27 ans, Elim. 7<sup>e</sup> Poule: N. Cl. — O. NOVOA-FUENTES, 38 ans, Elim. 1<sup>re</sup> Poule: Forfait.

**Cuba.** — R. FONST, Elim. 4<sup>e</sup> Poule: Forfait. — R. MANALICH, Elim. 7<sup>e</sup> Poule: Forfait. — O. SEIGLIE, Elim. 1<sup>re</sup> Poule: Forfait. — R. VILLEGAS, Elim. 2<sup>e</sup> Poule: Forfait.

**Danemark.** — J.-O.H. BERTHELSEN, 34 ans, Elim. 2<sup>e</sup> Poule: N. Cl. — S.-O. MUNCK, 28 ans, Elim. 1<sup>re</sup> Poule: N. Cl. — I. OSHER, 36 ans, Elim. 3<sup>e</sup> Poule: 2<sup>e</sup>; 1/2 Fin. 1<sup>re</sup> Poule: 2<sup>e</sup>; Fin.: 6<sup>e</sup>. — V. STILLING-ANDERSON, 31 ans, Elim. 6<sup>e</sup> Poule: Forfait.

**Espagne.** — J. DE OLIVARES, 29 ans, Elim. 7<sup>e</sup> Poule: N. Cl. — J. GONZALEZ, 22 ans, Elim. 4<sup>e</sup> Poule: N. Cl. — F. GUILLEN-IGLESIAS,

29 ans, Elim. 5<sup>e</sup> Poule: N. Cl. — M. TOLEDO-COCA, 44 ans, Elim. 3<sup>e</sup> Poule: S. Cl.

**Etats-Unis.** — L.-V. CASTNER, 22 ans, Elim. 7<sup>e</sup> Poule: 3<sup>e</sup>; 1/2 Fin. 2<sup>e</sup> Poule: N. Cl. — E. GIGNOUX, Elim. 1<sup>re</sup> Poule: N. Cl. — A.-S. LYON, 48 ans, Elim. 5<sup>e</sup> Poule: N. Cl. — C. MACPHERSON, 32 ans, Elim. 3<sup>e</sup> Poule: N. Cl.

**France.** — G.-J. CONRAUX, 39 ans, Elim. 2<sup>e</sup> Poule: 3<sup>e</sup>; 1/2 Fin. 1<sup>re</sup> Poule: 4<sup>e</sup>; Fin.: 7<sup>e</sup>. — DE SAINT-GERMAIN, Elim. 7<sup>e</sup> Poule: Forfait. — R. DUCRET, 36 ans, Elim. 3<sup>e</sup> Poule: 1<sup>er</sup>; 1/2 Fin. 2<sup>e</sup> Poule: 1<sup>er</sup>; Fin.: 2<sup>e</sup>. — M.-M.-J. PÉRONDON, 46 ans, Elim. 5<sup>e</sup> Poule: 3<sup>e</sup>; 1/2 Fin. 3<sup>e</sup> Poule: N. Cl.

**Grande-Bretagne.** — A.-H. CORBLE, 41 ans, Elim. 5<sup>e</sup> Poule: N. Cl. — R.-C. DALGLISH, 44 ans, Elim. 3<sup>e</sup> Poule: 3<sup>e</sup>; 1/2 Fin. 2<sup>e</sup> Poule: N. Cl. — C.-A. KERSHAW, 29 ans, Elim. 2<sup>e</sup> Poule: S. Cl. — E. SELIGMANN, 37 ans, Elim. 4<sup>e</sup> Poule: 3<sup>e</sup>; 1/2 Fin. 1<sup>re</sup> Poule: Abandonné.

**Grèce.** — C. ECONOMOU, N. Part. — J. GEORGIADES, 45 ans, Elim. 5<sup>e</sup> Poule: N. Cl. — C. KOTZIAS, 32 ans, Elim. 6<sup>e</sup> Poule: 2<sup>e</sup>; 1/2 Fin. 3<sup>e</sup> Poule: N. Cl. — E. SCOTIDAS, 29 ans, Elim. 3<sup>e</sup> Poule: Forfait.

**Hollande.** — A.-E.-W. DE JONG, 42 ans, Elim. 6<sup>e</sup> Poule: 1<sup>er</sup>; 1/2 Fin. 2<sup>e</sup> Poule: 4<sup>e</sup>; Fin.: 5<sup>e</sup>. — C.-W. EKKART, 32 ans, Elim. 1<sup>re</sup> Poule: S. Cl. — J. VAN DER WIEL, 32 ans, Elim. 3<sup>e</sup> Poule: N. Cl. — M.-H. VAN-DULM, 45 ans, Elim. 7<sup>e</sup> Poule: 4<sup>e</sup>; 1/2 Fin. 3<sup>e</sup> Poule: N. Cl.

**Hongrie.** — J. GARAI 35 ans, Elim. 6<sup>e</sup> Poule: 3<sup>e</sup>; 1/2 Fin. 1<sup>re</sup> Poule: 3<sup>e</sup>; Fin.: 3<sup>e</sup>. — A. POSTA, 39 ans, Elim. 2<sup>e</sup> Poule: 2<sup>e</sup>; 1/2 Fin. 3<sup>e</sup> Poule: 2<sup>e</sup>; Fin.: 1<sup>er</sup> (Champion Olympique). — Z. SCHENKER, 43 ans, Elim. 3<sup>e</sup> Poule: 4<sup>e</sup>; 1/2 Fin. 2<sup>e</sup> Poule: 3<sup>e</sup>; Fin.: 4<sup>e</sup>. — E. TERSZTYANSZKY, 39 ans, Elim. 5<sup>e</sup> Poule: 2<sup>e</sup>; 1/2 Fin. 1<sup>re</sup> Poule: N. Cl.

**Italie.** — M. BERTINETTI, 39 ans, Elim. 7<sup>e</sup> Poule: 2<sup>e</sup>; 1/2 Fin. 2<sup>e</sup> Poule: 2<sup>e</sup>; Fin.: Forfait. — B. BINI, 20 ans, Elim. 1<sup>re</sup> Poule: 4<sup>e</sup>; 1/2 Fin. 1<sup>re</sup> Poule: 1<sup>er</sup>; Fin.: Forfait. — O. PULITI, 26 ans, Elim. 4<sup>e</sup> Poule: 1<sup>er</sup>; 1/2 Fin. 3<sup>e</sup> Poule: 1<sup>er</sup>; Fin.: Forfait. — G. SARROCCHI, 32 ans, Elim. 5<sup>e</sup> Poule: 1<sup>er</sup>; 1/2 Fin. 3<sup>e</sup> Poule: 4<sup>e</sup>; Fin.: Forfait.

**Norvège.** — S. AKRE AAS, 27 ans, Elim. 6<sup>e</sup> Poule: N. Cl.

**Tchéco-Slovaquie.** — F. DVORAK, Elim. 4<sup>e</sup> Poule: Forfait. — J. JUNGMANN, Elim. 6<sup>e</sup> Poule: Forfait. — L. OPPL, Elim. 2<sup>e</sup> Poule: Forfait. — O. SVORCIK, Elim. 7<sup>e</sup> Poule: Forfait.

**Turquie.** — E. FOUAD-BEY, 38 ans, Elim. 6<sup>e</sup> Poule: N. Cl.

**Uruguay.** — H. BELO-HERRERA, 19 ans, Elim. 2<sup>e</sup> Poule: 1<sup>er</sup>; 1/2 Fin. 3<sup>e</sup> Poule: N. Cl. — D.-R. MENDY, 54 ans, Elim. 4<sup>e</sup> Poule: 4<sup>e</sup>; 1/2 Fin. 2<sup>e</sup> Poule: N. Cl. — P.-H. MENDY, 52 ans, Elim. 6<sup>e</sup> Poule: 4<sup>e</sup>; 1/2 Fin. 1<sup>re</sup> Poule: N. Cl. — C. ROLANDO, 21 ans, Elim. 1<sup>re</sup> Poule: 3<sup>e</sup>; 1/2 Fin. 1<sup>re</sup> Poule: N. Cl.

## RESULTATS

Nombre d'engagés .....	64
Forfait avant la composition des poules .....	1
Restent inscrits.....	
	63

## MECANISME DE L'ÉPREUVE

EQUIPES INSCRITES	CONSTITUTION DES POULES	QUALIFIES	
		PAP POULE	TOTAL
Éliminatoires : 63	7 Poules de 9	4	28
1/2 Finales : 28	3 Poules 1 poule de 10 2 poules de 9	4	12
Finale : 12	1 Poule de 12		

## ÉLIMINATOIRES

MERCREDI 16 JUILLET 1924.

RÉUNIONS N<sup>os</sup> 207 et 208

Nombre de poules : 7. — Qualifiés par poule : 4, soit 28 concurrents admissibles aux 1/2 finales.

### POULE N<sup>o</sup> 1. — PISTE N<sup>o</sup> 1

1<sup>er</sup> H.-A. CASCO (Argentine), 4 assauts victorieux sur 6 et 19 touches données contre 17 touches reçues : bat S.-O. MUNCK par 4 à 3; E. GIGNOUX par 4 à 2; C.-W. EKKART par 4 à 1 et C. ROLANDO par 4 à 3; battu par J. MAES et B. BINI.

2<sup>e</sup> J. MAES (Belgique), 4 assauts victorieux sur 6 et 19 touches données contre 18 touches reçues : bat H.-A. CASCO par 4 à 2; S.-O. MUNCK par 4 à 3; E. GIGNOUX par 4 à 2 et B. BINI par 4 à 3; battu par C.-W. EKKART et G. ROLANDO.

3<sup>e</sup> C. ROLANDO (Uruguay) 4 assauts victorieux sur 6 et 19 touches données contre 19 touches reçues : bat J. MAES par 4 à 3; S. MUNCK par 4 à 2; E. GIGNOUX par 4 à 2 et C.-W. EKKART par 4 à 3; battu par H. CASCO et B. BINI.

4<sup>e</sup> B. BINI (Italie) 3 assauts victorieux sur 6 et 19 touches données contre 14 touches reçues : bat H.-A. CASCO par 4 à 1 S.-O. MUNCK par 4 à 1 et C. ROLANDO par 4 à 0; battu par J. MAES, E. GIGNOUX et C.-W. EKKART.

NON CLASSÉS :

C.-W. EKKART (Hollande) 3 assauts victorieux sur 6 et 19 touches données contre 15 touches reçues : bat J. MAES par 4 à 0; S.-O. MUNCK par 4 à 0 et B. BINI par 4 à 3; battu par H.-A. CASCO, E. GIGNOUX et C. ROLANDO.

E. GIGNOUX (Etats-Unis), 3 assauts victorieux sur 6 et 19 touches données contre 17 touches reçues : bat S.-O. MUNCK par 4 à 1; C.-W. EKKART par 4 à 3 et B. BINI par 4 à 1 battu par H.-A. CASCO, J. MAES et C. ROLANDO.

S.-O. MUNCK (Danemark), 0 assaut victorieux sur 6 et 10 touches données contre 24 touches reçues : battu par H.-A. CASCO, J. MAES, E. GIGNOUX, C.-W. EKKART, B. BINI et C. ROLANDO.

FORFAIT :

O. SEIGLIE (Cuba) et O. NOVOA-FUENTES (Chili).

JURY. — Président : M. KOVACS (Hongrie). — Assesseurs : MM. BARBIER (Fran-

ce), NICOLOPOULOS (Grèce), DYER (Gde-Bretagne) et DE RANTS (France).

### POULE N° 2. — PISTE N° 2

1<sup>er</sup> H. BELO-HERRERA (Uruguay), 4 assauts victorieux sur 6 et 21 touches données contre 14 touches reçues : bat A. POSTA par 4 à 2 ; J.-O. BERTHELSEN par 4 à 1 ; R. ACKE par 4 à 2 et R. SOLA par 4 à 1 ; battu par C.-A. KERSHAW et G.-J. CONRAUX.

2<sup>e</sup> A. POSTA (Hongrie), 4 assauts victorieux sur 6 et 20 touches données contre 15 touches reçues : bat C.-A. KERSHAW par 4 à 1 ; C. CONRAUX par 4 à 2 ; J.-O. BERTHELSEN par 4 à 2 et R. SOLA par 4 à 2 ; battu par H. BELO-HERRERA et R. ACKE.

3<sup>e</sup> G. CONRAUX (France), 4 assauts victorieux sur 6 et 21 touches données contre 18 touches reçues : bat H. BELO-HERRERA par 4 à 3 ; C.-A. KERSHAW par 4 à 3 ; J.-O. BERTHELSEN par 4 à 1 et R. ACKE par 4 à 3 ; battu par A. POSTA et R. SOLA.

4<sup>e</sup> après barrage, R. SOLA (Argentine), 3 assauts victorieux sur 6 et 18 touches données contre 19 touches reçues : bat C.-A. KERSHAW par 4 à 2 ; G. CONRAUX par 4 à 3 et J. BERTHELSEN par 4 à 2 ; battu par H. BELO-HERRERA, A. POSTA et R. ACKE.

#### NON CLASSÉS :

C.-A. KERSHAW (Grande-Bretagne), 3 assauts victorieux sur 6 et 18 touches données contre 19 touches reçues : bat H. BELO-HERRERA par 4 à 2 ; J. BERTHELSEN par 4 à 2 et R. ACKE par 4 à 3 ; battu par A. POSTA, G. CONRAUX et R. SOLA.

C. ACKE (Belgique), 2 assauts victorieux sur 6 et 16 touches données contre 21 touches reçues : bat A. POSTA par 4 à 2 et R. SOLA par 4 à 3 ; battu par H. BELO-HERRERA, C.-A. KERSHAW, G. CONRAUX et J. BERTHELSEN.

J. BERTHELSEN (Danemark), 1 assaut victorieux sur 6 et 12 touches données contre 20 touches reçues : bat R. ACKE par 4 à 0 ; battu par H. BELO-HERRERA, A. POSTA, C.-A. KERSHAW, G. CONRAUX et R. SOLA.

#### FORFAIT :

L. OPPL (Tchécoslovaquie) et R. VILLEGAS (Cuba).

Assaut de barrage pour l'attribution de la 4<sup>e</sup> place

1<sup>er</sup> R. SOLA (Argentine), bat, C.-A. KERSHAW (Grande-Bretagne) par 4 à 2.

JURY. — *Président* : M. CUOMO (Italie). — *Assesseurs* : MM. TRIANTAFILLAKOS (Grèce), RAMIREZ (Espagne), ANSELMINI (Italie) et GALLIANO (Italie).

### POULE N° 3. — PISTE N° 3

1<sup>er</sup> R.-F. DUCRET (France), 6 assauts victorieux sur 6 et 24 touches données contre 11 touches reçues : bat I. OSHER par 4 à 1 ; M. TOLEDO-COCA par 4 à 2 ; C. MAC-PHERSON par 4 à 1 et R.-C. DALGLISH par 4 à 2 ; J. VAN DER WIEL par 4 à 3 et Z. SCHENKER par 4 à 2.

2<sup>e</sup> I. OSHER (Danemark), 4 assauts victorieux sur 6 et 17 touches données contre 14 touches reçues : bat M. TOLEDO-COCA par 4 à 2 ; C.-A. MAC-PHERSON par 4 à 1 ; R.-C. DALGLISH par 4 à 0 et J. VAN DER WIEL, par 4 à 3 ; battu par R.-F. DUCRET et Z. SCHENKER.

3<sup>e</sup> R.-C. DALGLISH (Grande-Bretagne), 3 assauts victorieux sur 6 et 15 touches données contre 15 touches reçues : bat M. TOLEDO-COCA par 4 à 0 ; C. MAC-PHERSON par 4 à 3 et Z. SCHENKER par 4 à 0 ; battu par I. OSHER, R.-F. DUCRET et J. VAN DER WIEL.

4<sup>e</sup> Z. SCHENKER (Hongrie), 3 assauts victorieux sur 6 et 17 touches données contre 16 touches reçues : bat I. OSHER par 4 à 0 ; M. TOLEDO-COCA par 4 à 1 et J. VAN DER WIEL par 4 à 3 ; battu par C. MAC-

PERSON, R.-F. DUCRET et R.-C. DALGLISH.

#### NON CLASSÉS :

J. VAN DER WIEL (Hollande), 3 assauts victorieux sur 6 et 21 touches données contre 17 touches reçues : bat M. TOLEDO-COCA par 4 à 1 ; C. MAC-PHERSON par 4 à 3 et R.-C. DALGLISH par 4 à 1 ; battu par I. OSHER, R.-F. DUCRET et Z. SCHENKER.

C. MAC-PHERSON (Etats-Unis), 2 assauts victorieux sur 6 et 16 touches données contre 20 touches reçues : bat M. TOLEDO-COCA par 4 à 1 et Z. SCHENKER par 4 à 3 ; battu par I. OSHER, R.-F. DUCRET, R.-C. DALGLISH, J. VAN DER WIEL.

M. TOLEDO-COCA (Espagne), 0 assaut victorieux sur 6 et 7 touches données contre 24 touches reçues : battu par I. OSHER, C. MAC-PHERSON, R.-F. DUCRET, R.-C. DALGLISH, J. VAN DER WIEL et Z. SCHENKER.

#### FORFAIT :

W. ZBORZIL (Autriche) et E. SCOTIDAS (Grèce).

JURY. — *Président* : M. GOBLET D'ALVIELLA (Belgique). — *Assesseurs* : MM. SALTALA (Italie), WILLEMS (Belgique), PIOT (France) et DE GERDE (Hongrie).

### POULE N° 4. — PISTE N° 6

1<sup>er</sup> O. PULITI (Italie), 5 assauts victorieux sur 5 et 20 touches données contre 5 touches reçues : bat D.-R. MENDY par 4 à 0 ; J. GONZALEZ par 4 à 0 ; E. SELIGMAN par 4 à 1 ; A. PONCE-COSTA par 4 à 1 et R. FEYERICK par 4 à 3.

2<sup>e</sup> R. FEYERICK (Belgique), 4 assauts victorieux sur 5 et 19 touches données contre



A. POSTA

13 touches reçues : bat D.-R. MENDY par 4 à 1 ; J. GONZALEZ par 4 à 3 ; E. SELIGMAN par 4 à 2 et A. PONCE-COSTA par 4 à 3 ; battu par O. PULITI.

3<sup>e</sup> E. SELIGMAN (Grande-Bretagne), 3 assauts victorieux sur 5 et 15 touches données contre 12 touches reçues : bat D.-R. MENDY par 4 à 1 ; J. GONZALEZ par 4 à 0 et A. PONCE-COSTA par 4 à 3 ; battu par O. PULITI et R. FEYERICK.

4<sup>e</sup> D.-R. MENDY (Uruguay), 2 assauts victorieux sur 5 et 10 touches données contre 15 touches reçues : bat J. GONZALEZ par 4 à 0 et A. PONCE-COSTA par 4 à 3 ; battu par O. PULITI, E. SELIGMAN et R. FEYERICK.

#### NON CLASSÉS :

A. PONCE-COSTA (Argentine), 1 assaut victorieux sur 5 et 14 touches données contre 17 touches reçues : bat J. GONZALEZ par 4 à 1 ; battu par D.-R. MENDY, O. PULITI, E. SELIGMAN et R. FEYERICK.

J. GONZALEZ (Espagne), 0 assaut victorieux sur 5 et 4 touches données contre 20 touches reçues : battu par D.-R. MENDY, O. PULITI, E. SELIGMAN, A. PONCE-COSTA et R. FEYERICK.

#### FORFAIT :

F. DVORAK (Tchécoslovaquie), O. HERSCHMANN (Autriche) et R. FONST (Cuba).

JURY. — *Président* : M. L. DELEVOYE (France). — *Assesseurs* : MM. MARQUILLAS (Espagne), PARKER (Grande-Bretagne), ERTLINGER (Autriche) et POPLIMONT (Belgique).

### POULE N° 5. — PISTE N° 6

1<sup>er</sup> G. SARROCCHI (Italie), 6 assauts victorieux sur 7 et 26 touches données contre 14 touches reçues : bat C. MERLO par 4 à 3 ; F. GUILLEN-IGLESIAS par 4 à 1 ; A.-S. LYON par 4 à 1 ; M. PERRODON par 4 à 1 ; A.-H. CORBLE par 4 à 3 et J. GEORGIADIS par 4 à 1 ; battu par E. TERSZTYANSZKY.

2<sup>e</sup> E. TERSZTYANSZKY (Hongrie), 6 assauts victorieux sur 7 et 27 touches données contre 15 touches reçues : bat C. MERLO par 4 à 1 ; F. GUILLEN-IGLESIAS par 4 à 3 ; A.-S. LYON par 4 à 2 ; A.-H. CORBLE par 4 à 2 ; J. GEORGIADIS par 4 à 1 et G. SARROCCHI par 4 à 2 ; battu par M. PERRODON.

3<sup>e</sup> M. PERRODON (France), 6 assauts victorieux sur 7 et 25 touches données contre 17 touches reçues : bat C. MERLO par 4 à 2 ; F. GUILLEN-IGLESIAS par 4 à 3 ; A.-S. LYON par 4 à 3 ; A.-H. CORBLE par 4 à 2 ; J. GEORGIADIS par 4 à 0 et E. TERSZTYANSZKY par 4 à 3 ; battu par G. SARROCCHI.

4<sup>e</sup> C. MERLO (Argentine), 4 assauts victorieux sur 7 et 22 touches données contre 17 touches reçues : bat F. GUILLEN-IGLESIAS par 4 à 1 ; A.-S. LYON par 4 à 1 ; battu par par 4 à 0 et J. GEORGIADIS par 4 à 1 ; battu par battu par P. PERRODON, E. TERSZTYANSZKY et G. SARROCCHI.

#### NON CLASSÉS :

A.-H. CORBLE (Grande-Bretagne), 3 assauts victorieux sur 7 et 19 touches données contre 20 touches reçues : bat F. GUILLEN-IGLESIAS par 4 à 2 ; A.-S. LYON par 4 à 1 et J. GEORGIADIS par 4 à 1 ; battu par C. MERLO, M. PERRODON, E. TERSZTYANSZKY et G. SARROCCHI.

A.-S. LYON (Etats-Unis), 1 assaut victorieux sur 7 et 14 touches données contre 25 touches reçues : bat F. GUILLEN-IGLESIAS par 4 à 1 ; battu par C. MERLO, M. PERRODON, A.-H. CORBLE, J. GEORGIADIS, E. TERSZTYANSZKY et G. SARROCCHI.

F. GUILLEN-IGLESIAS (Espagne), 1 assaut victorieux sur 7 et 15 touches données contre 26 touches reçues : bat J. GEORGIADIS par 4 à 2 ; battu par C. MERLO, A.-S. LYON, M. PERRODON, A.-H. CORBLE, E. TERSZTYANSZKY et G. SARROCCHI.

J. GEORGIADIS (Grèce), 1 assaut victorieux sur 7 et 12 touches données contre 26 touches reçues : bat A.-S. LYON par 4 à 2 ; battu par C. MERLO, F. GUILLEN-IGLESIAS, M. PERRODON, A.-H. CORBLE, E. TERSZTYANSZKY et G. SARROCCHI.

#### FORFAIT :

H. PHILIPP (Autriche).

JURY. — *Président* : M. GOBLET D'ALVIELLA (Belgique). — *Assesseurs* : MM. PIOT (France), SALTALA (Italie), WILLEMS (Belgique) et DE GERDE (Hongrie).

### POULE N° 6. — PISTE N° 6

1<sup>er</sup> A.-E. DE JONG (Hollande), 4 assauts victorieux sur 5 et 19 touches données contre 10 touches reçues : bat P.-H. MENDY par 4 à 0 ; J. GARAI par 4 à 2 ; C. KOTZIAS par 4 à 3 et E. FOUAD-BEY par 4 à 1 ; battu par S. AKRE AAS.

2<sup>e</sup> C. KOTZIAS (Grèce), 3 assauts victorieux sur 5 et 18 touches données contre 11 touches reçues : bat P.-H. MENDY par 4 à 1 ; S. AKRE AAS par 4 à 2 et E. FOUAD-BEY par 4 à 0 ; battu par J. GARAI et E. A. DE JONG.

3<sup>e</sup> J. GARAI (Hongrie), 3 assauts victorieux sur 5 et 17 touches données contre 15 touches reçues : bat S. AKRE AAS par 4 à 2 ; C. KOTZIAS par 4 à 3 et E. FOUAD-BEY par

4 à 2 ; battu par P.-H. MENDY et A.-E. DE JONG.

4<sup>e</sup> P.-H. MENDY (Uruguay), 2 assauts victorieux sur 5 et 13 touches données contre 16 touches reçues : bat J. GARAI par 4 à 3 et E. FOUAD-BEY par 4 à 1 ; battu par S. AKRE AAS, A.-E. DE JONG et C. KOTZIAS.

NON CLASSÉS :

S. AKRE AAS (Norvège), 2 assauts victorieux sur 5 et 13 touches données contre 18 touches reçues : bat P.-H. MENDY par 4 à 3 et A.-E. DE JONG par 4 à 1 ; battu par J. GARAI, C. KOTZIAS et E. FOUAD-BEY.

E. FOUAD-BEY (Turquie), 1 assaut victorieux sur 5 et 8 touches données contre 17 touches reçues : bat S. AKRE AAS par 4 à 1 ; battu par P.-H. MENDY, J. GARAI, A.-E. DE JONG et C. KOTZIAS.

FORFAIT :

J. JUNGSMANN (Tchécoslovaquie), V. STILING-ANDERSON (Danemark) et A. GOTTFRIED,

JURY. — Président : M. L. CUOMO (Italie). — Assesseurs : MM. RAMIREZ (Espagne), TRIANTAFILLAKOS (Grèce), ANSETMI (Italie) et GALLIANO (Italie).

### POULE N° 7. — PISTE N° 1

1<sup>er</sup> O.-H. BERCK (Belgique), 4 assauts victorieux sur 5 et 19 touches données contre 10 touches reçues : bat J. DE OLIVARES par 4 à 2 ; L.-V. CASTNER par 4 à 1 ; M.-H. VAN DULM par 4 à 2 et R. FERNANDEZ-REYES par 4 à 1 ; battu par M. BERTINETTI.

2<sup>e</sup> M. BERTINETTI (Italie), 4 assauts victorieux sur 5 et 19 touches données contre 12 touches reçues : bat O.-H. BERCK par 4 à 3 ; J. DE OLIVARES par 4 à 1 ; M.-H. VAN DULM par 4 à 1 et R. FERNANDEZ-REYES par 4 à 3 ; battu par L.-V. CASTNER.

3<sup>e</sup> L.-V. CASTNER (Etats-Unis), 3 assauts victorieux sur 5 et 16 touches données contre 16 touches reçues : bat M. BERTINETTI par 4 à 3 ; J. DE OLIVARES par 4 à 2 et M.-H. VAN DULM par 4 à 3 ; battu par O.-H. BERCK et R. FERNANDEZ-REYES.

4<sup>e</sup> M.-H. VAN DULM (Hollande), 2 assauts victorieux sur 5 et 14 touches données contre 14 touches reçues : bat J. DE OLIVARES par 4 à 1 et R. FERNANDEZ-REYES par 4 à 1 ; battu par O.-H. BERCK, M. BERTINETTI et L.-V. CASTNER.

NON CLASSÉS :

R. FERNANDEZ-REYES (Chili), 2 assauts victorieux sur 5 et 13 touches données contre 16 touches reçues : bat J. DE OLIVARES par 4 à 1 et L.-V. CASTNER par 4 à 3 ; battu par O.-H. BERCK, M. BERTINETTI et M.-H. VAN DULM.

J. DE OLIVARES (Espagne), 0 assaut victorieux sur 5 et 7 touches données contre 20 touches reçues : battu par O.-H. BERCK, M. BERTINETTI, L.-V. CASTNER, M.-H. VAN DULM et R. FERNANDEZ-REYES.

FORFAIT :

R. MANALICH (Cuba), DE SAINT-GERMAIN (France) et O. SVORCIK (Tchécoslovaquie).

JURY. — Président : M. KOVACS (Hongrie). — Assesseurs : MM. DYER (Grande-Bretagne), BARBIER (France), DE RANST (France) et NICOLOPOULOS (Grèce).

### DEMI-FINALES

MERCREDI 16 JUILLET 1924.

RÉUNIONS N°s 209 et 210

Nombre de poules : 3. — Qualifiés par poule : 4, soit 12 concurrents admissibles à la finale.

### POULE N° 1. — PISTE N° 4

1<sup>er</sup> B. BINI (Italie), 7 assauts victorieux sur 8 et 31 touches données contre 15 touches reçues : bat C. ROLANDO par 4 à 0 ; P.-H.

MENDY par 4 à 1 ; J. MAES par 4 à 0 ; J. GARAI par 4 à 3 ; I. OSHER 4 à 2 ; E. TERSZTYANSZKY par 4 à 3 et C. MERLO par 4 à 2 ; battu par G.-J. CONRAUX.

2<sup>e</sup> I. OSHER (Danemark), 7 assauts victorieux sur 8 et 30 touches données contre 18 touches reçues : bat C. ROLANDO par 4 à 1 ; P.-H. MENDY par 4 à 3 ; G.-J. CONRAUX par 4 à 2 ; J. MAES par 4 à 1 ; J. GARAI par 4 à 2 ; E. TERSZTYANSZKY par 4 à 3 et C. MERLO par 4 à 2 ; battu par B. BINI.

3<sup>e</sup> J. GARAI (Hongrie), 6 assauts victorieux sur 8 et 29 touches données contre 19 touches reçues : bat C. ROLANDO par 4 à 0 ; P.-H. MENDY par 4 à 2 ; G. CONRAUX par 4 à 2 ; J. MAES par 4 à 2 ; E. TERSZTYANSZKY par 4 à 2 et C. MERLO par 4 à 3 ; battu par B. BINI et I. OSHER.

4<sup>e</sup> G.-J. CONRAUX (France), 5 assauts victorieux sur 8 et 26 touches données contre 22 touches reçues : bat C. ROLANDO par 4 à 2 ; P.-H. MENDY par 4 à 2 ; B. BINI par 4 à 3 ; S. TERSZTYANSZKY par 4 à 1 et C. MERLO par 4 à 2 ; battu par J. MAES, J. GARAI et I. OSHER.

NON CLASSÉS :

E. TERSZTYANSZKY (Hongrie), 4 assauts victorieux sur 8 et 25 touches données contre 22 touches reçues : bat C. ROLANDO par 4 à 2 ; P.-H. MENDY par 4 à 2 ; J. MAES par 4 à 0 et C. MERLO par 4 à 2 ; J. battu par G.-J. CONRAUX, B. BINI, J. GARAI et I. OSHER.

C. MERLO (Argentine), 3 assauts victorieux sur 8 et 23 touches données contre 25 touches reçues : bat C. ROLANDO par 4 à 2 ; P.-H. MENDY par 4 à 2 et J. MAES par 4 à 1 ; battu par G.-J. CONRAUX, B. BINI, J. GARAI, I. OSHER et E. TERSZTYANSZKY.

J. MAES (Belgique), 2 assauts victorieux sur 8 et 15 touches données contre 27 touches reçues : bat P.-H. MENDY par 4 à 1 et G.-J. CONRAUX par 4 à 2 ; battu par C. ROLANDO, B. BINI, J. GARAI, I. OSHER, E. TERSZTYANSZKY et C. MERLO.

C. ROLANDO (Uruguay), 2 assauts victorieux sur 8 et 15 touches données contre 28 touches reçues : bat P.-H. MENDY par 4 à 1 et J. MAES par 4 à 3 ; battu par G.-J. CONRAUX, B. BINI, J. GARAI, I. OSHER, TERSZTYANSZKY et C. MERLO.

P.-H. MENDY (Uruguay), 0 assaut victorieux sur 8 et 14 touches données contre 32 touches reçues : battu par C. ROLANDO, G.-J. CONRAUX, J. MAES, B. BINI, J. GARAI, T. OSHER, E. TERSZTYANSZKY et C. MERLO.

Abandonné : E. SELIGMANN (Grande-Bretagne), au Cours de son 3<sup>e</sup> assaut.

JURY. — Président : M. L. CUOMO (Italie). — Assesseurs : MM. KOVACS (Hongrie), WELLEMS (Belgique), PASQUET (France) et D.-R. MENDY (Uruguay).

### POULE N° 2. — PISTE N° 6

1<sup>er</sup> R.-F. DUCRET (France), 7 assauts victorieux sur 8 et 30 touches données contre 17 touches reçues : bat D.-R. MENDY par 4 à 1 ; R. SOLA par 4 à 1 ; O.-H. BERCK par 4 à 2 ; Z. SCHENKER par 4 à 2 ; R.-C. DALGLISH par 4 à 2 ; A.-E. DE JONG par 4 à 2 et L.-V. CASTNER par 4 à 3 ; battu par M. BERTINETTI.

2<sup>e</sup> M. BERTINETTI (Italie), 6 assauts victorieux sur 8 et 29 touches données contre 17 touches reçues : bat D.-R. MENDY par 4 à 1 ; R. SOLA par 4 à 0 ; R.-F. DUCRET par 4 à 2 ; O.-H. BERCK par 4 à 3 ; R.-C. DALGLISH par 4 à 3 et L.-V. CASTNER par 4 à 0 ; battu par Z. SCHENKER et A.-E. DE JONG.

3<sup>e</sup> Z. SCHENKER (Hongrie), 6 assauts victorieux sur 8 et 27 touches données contre 19 touches reçues : bat D.-R. MENDY par 4 à 1 ; O.-H. BERCK par 4 à 3 ; M. BERTINETTI par 4 à 2 ; R.-C. DALGLISH par 4 à 3 ; A.-E. DE JONG par 4 à 3 et L.-V. CASTNER par 4 à 0 ; battu par R. SOLA et R.-F. DUCRET.

4<sup>e</sup> A.-E. DE JUNG (Hollande), 5 assauts victorieux sur 8 et 28 touches données contre 17 touches reçues : bat D.-R. MENDY par 4 à 0 ; R. SOLA par 4 à 0 ; M. BERTINETTI par 4 à 3 ; R.-C. DALGLISH par 4 à 0 et L.-V. CASTNER par 4 à 2 ; battu par R.-F. DUCRET, O.-H. BERCK et Z. SCHENKER.

NON CLASSÉS :

R. SOLA (Argentine), 4 assauts victorieux sur 8 et 20 touches données contre 21 touches reçues : bat D.-R. MENDY par 4 à 0 ; O.-H. BERCK par 4 à 2 ; Z. SCHENKER par 4 à 1 et L.-V. CASTNER par 4 à 2 ; battu par R.-F. DUCRET, M. BERTINETTI, R.-C. DALGLISH et A.-E. DE JONG.

O.-H. BERCK (Belgique), 3 assauts victorieux sur 8 et 25 touches données contre 24 touches reçues : bat D.-R. MENDY par 4 à 0 ; R.-C. DALGLISH par 4 à 1 et A.-E. DE JONG par 4 à 3 ; battu par R. SOLA, R.-F. DUCRET, M. BERTINETTI, Z. SCHENKER et L.-V. CASTNER.

R.-C. DALGLISH (Grande-Bretagne), 3 assauts victorieux sur 8 et 20 touches données contre 24 touches reçues : bat D.-R. MENDY par 4 à 0 ; R. SOLA par 4 à 3 et L.-V. CASTNER par 4 à 1 ; battu par R.-F. DUCRET, O.-H. BERCK, M. BERTINETTI, Z. SCHENKER et A.-E. DE JONG.

D.-R. MENDY (Uruguay), 1 assaut victorieux sur 8 et 7 touches données contre 29 touches reçues : bat L.-V. CASTNER par 4 à 1 ; battu par R. SOLA, R.-F. DUCRET, O.-H. BERCK, M. BERTINETTI, Z. SCHENKER, R.-C. DALGLISH et A.-E. DE JONG.

L.-V. CASTNER (Etats-Unis), 1 assaut victorieux sur 8 et 13 touches données contre 31 touches reçues : bat O.-H. BERCK ; battu par D.-R. MENDY, R. SOLA, R.-F. DUCRET, M. BERTINETTI, Z. SCHENKER, R.-C. DALGLISH et A.-E. DE JONG.

JURY. — Président : M. G. VAN ROSSEM (Hollande). — Assesseurs : MM. DYER (Grande-Bretagne), TERLIZZI (Italie), POPLIMONT (Belgique) et DE RANST (France).

### POULE N° 3. — PISTE N° 8

1<sup>er</sup> O. PULITI (Italie), 7 assauts victorieux sur 8 et 30 touches données contre 15 touches reçues : bat H. BELO-HERRERA par 4 à 3 ; M. PERRODON par 4 à 1 ; R. FEYERICK par 4 à 2 ; A. POSTA par 4 à 2 ; M.-H. VAN-DULM par 4 à 1 ; C. KOTZIAS par 4 à 1 et G. SARROGCHI par 4 à 1 ; battu par H.-A. CASCO.

2<sup>e</sup> A. POSTA (Hongrie), 6 assauts victorieux sur 8 et 28 touches données contre 20 touches reçues : bat H. BELO-HERRERA par 4 à 2 ; H.-A. CASCO par 4 à 3 ; M. PERRODON par 4 à 2 ; R. FEYERICK par 4 à 0 ; M.-H. VAN-DULM par 4 à 2 et C. KOTZIAS par 4 à 3 ; battu par O. PULITI et G. SARROGCHI.

3<sup>e</sup> H.-A. CASCO (Argentine), 5 assauts victorieux sur 8 et 26 touches données contre 17 touches reçues : bat M. PERRODON par 4 à 2 ; P. PULITI par 4 à 2 ; M.-H. VAN-DULM par 4 à 1 ; C. KOTZIAS par 4 à 0 et R. FEYERICK par 4 à 0 ; battu par H. BELO-HERRERA, A. POSTA et G. SARROGCHI.

4<sup>e</sup> G. SARROGCHI (Italie), 5 assauts victorieux sur 8 et 24 touches données contre 21 touches reçues : bat H. BELO-HERRERA par 4 à 3 ; H.-A. CASCO par 4 à 1 ; M. PERRODON par 4 à 2 ; A. POSTA par 4 à 2 et C. KOTZIAS par 4 à 1 ; battu par R. FEYERICK, O. PULITI et M.-H. VAN-DULM.

NON CLASSÉS :

H. BELO-HERRERA (Uruguay), 4 assauts victorieux sur 8 et 27 touches données contre 22 touches reçues : bat H.-A. CASCO par 4 à 2 ; M. PERRODON par 4 à 3 ; R. FEYERICK par 4 à 1 et M.-H. VAN-DULM par 4 à 0 ; battu par O. PULITI, A. POSTA, C. KOTZIAS et G. SARROGCHI.

R. FEYERICK (Belgique), 4 assauts victorieux sur 8 et 19 touches données contre 24 touches reçues : bat M. PERRODON par 4 à 3 ; M.-H. VAN-DULM par 4 à 2 ; C. KOTZIAS par 4 à 3 et G. SARROGCHI

## LE SABRE (Epreuves individuelle et par équipes)

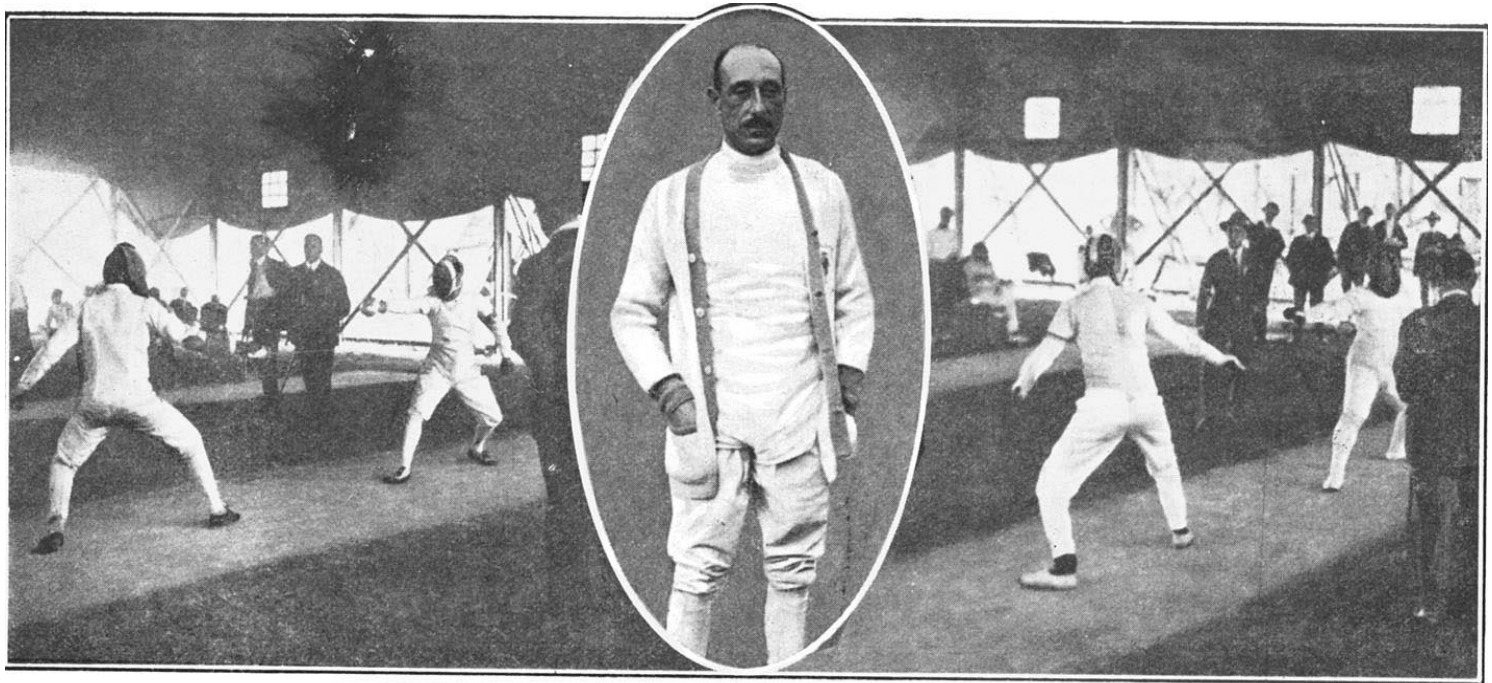

Une rencontre du match Italie-Argentine,  
dans le tournoi de sabre par équipes.

R. DUCRET, classé 2<sup>e</sup>  
du tournoi individuel de sabre.

Une rencontre du match France-Hollande,  
dans le tournoi de sabre par équipes.

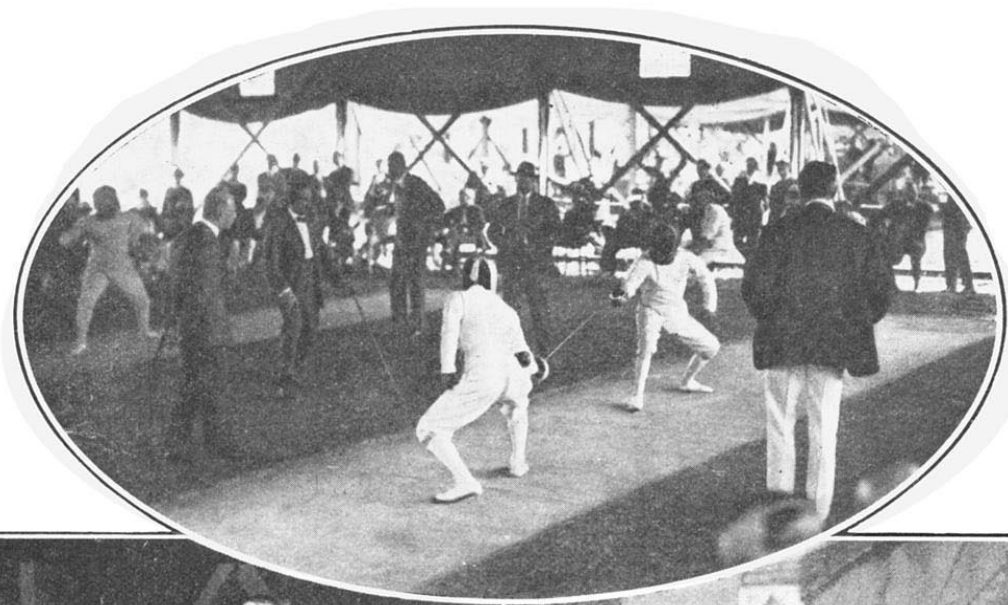

Le match C. MERLO  
contre B. BINI, dans la  
finale du tournoi indivi-  
duel de sabre.

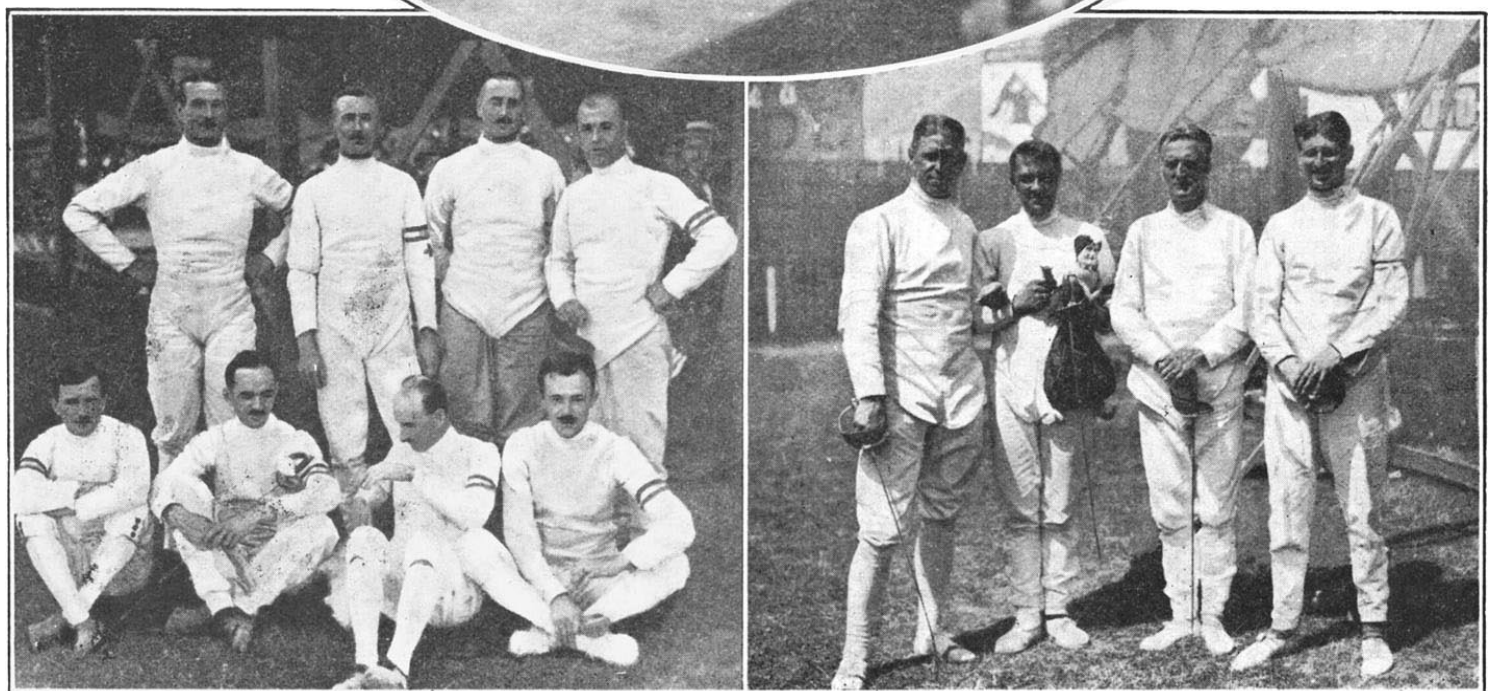

L'équipe de Hongrie,  
classée 2<sup>e</sup> du tournoi de sabre par équipes.

L'équipe de Hollande,  
classée 3<sup>e</sup> du tournoi de sabre par équipes.

par 4 à 0 ; battu par H. BELO-HERRERA, H.-A. CASCO, O. PULITI et A. POSTA.

M. PERRODON (France), 2 assauts victorieux sur 8 et 21 touches données contre 27 touches reçues ; bat M.-H. VAN-DULM par 4 à 3 et C. KOTZIAS par 4 à 0 ; battu par H. BELO-HERRERA, H.-A. CASCO, R. FEYERICK, O. PULITI, A. POSTA et G. SARROCCHI.

M.-H. VAN-DULM (Hollande), 2 assauts victorieux sur 8 et 17 touches données contre 27 touches reçues ; bat C. KOTZIAS par 4 à 0 et G. SARROCCHI par 4 à 3 ; battu par H. BELO-HERRERA, H.-A. CASCO, M. PERRODON, R. FEYERICK, O. PULITI et A. POSTA.

C. KOTZIAS (Grèce), 1 assaut victorieux sur 8 et 12 touches données contre 31 touches reçues ; bat H. BELO-HERRERA par 4 à 3 ; battu par H.-A. CASCO, M. PERRODON, R. FEYERICK, O. PULITI, A. POSTA, M.-H. VAN-DULM et G. SARROCCHI.

JURY, - *Président* : M. E. LEVISON (Danemark). — *Assesleurs* : MM. MISRAHI (Egypte), TRIANTAFILLAKOS (Grèce), AYSELMI (Italie) et DE RANST (France).

## FINALE

VENDREDI 18 JUILLET 1924.

RÉUNIONS N<sup>os</sup> 211 et 212

### PISTE N° 4

1<sup>er</sup> après barrage, A. POSTA (Hongrie), 5 assauts victorieux sur 7 et 26 touches données contre 20 touches reçues ; bat Z. SCHENKER par 4 à 3 ; G. CONRAUX par 4 à 3 ; R.-F. DUCRET par 4 à 1 ; H.-A. CASCO par 4 à 2 et A.-E. DE JONG par 4 à 3 ; battu par J. GARAI et I. OSHER.

2<sup>e</sup> R.-F. DUCRET (France), 5 assauts victorieux sur 7 et 22 touches données contre 18 touches reçues ; bat J. GARAI par 4 à 2 ; Z. SCHENKER par 4 à 3 ; G. CONRAUX par 4 à 3 ; H.-A. CASCO par 4 à 1 et I. OSHER par 4 à 1 ; battu par A. POSTA et A.-E. DE JONG.

3<sup>e</sup> J. GARAI (Hongrie), 5 assauts victorieux sur 7 et 23 touches données contre 20 touches reçues ; bat A. POSTA par 4 à 3 ; Z. SCHENKER par 4 à 2 ; G. CONRAUX par 4 à 3 ; H.-A. CASCO par 4 à 2 et A.-E. DE JONG par 4 à 2 ; battu par R.-F. DUCRET et I. OSHER.

4<sup>e</sup> après barrage, Z. SCHENKER (Hongrie), 4 assauts victorieux sur 7 et 24 touches données contre 21 touches reçues ; bat G. CONRAUX par 4 à 3 ; H.-A. CASCO par 4 à 3 ; A.-E. DE JONG par 4 à 3 et I. OSHER par 4 à 0 ; battu par A. POSTA, J. GARAI et R.-F. DUCRET.

5<sup>e</sup> A.-E. DE JONG (Hollande), 4 assauts victorieux sur 7 et 24 touches données contre 21 touches reçues ; bat G. CONRAUX par 4 à 3 ; R.-F. DUCRET par 4 à 1 ; H.-A. CASCO par 4 à 2 et I. OSHER par 4 à 3 ; battu par A. POSTA, J. GARAI et Z. SCHENKER.

6<sup>e</sup> après barrage I. OSHER (Danemark), 2 assauts victorieux sur 7 et 13 touches données contre 24 touches reçues ; bat A. POSTA par 4 à 3 et J. GARAI par 4 à 1 ; battu par Z. SCHENKER, G. CONRAUX, R.-F. DUCRET, H.-A. CASCO et A.-E. DE JONG.

### NON CLASSÉS :

G. CONRAUX (France), 2 assauts victorieux sur 7 et 23 touches données contre 22 touches reçues ; bat H.-A. CASCO par 4 à 2 et I. OSHER par 4 à 0 ; battu par A. POSTA, J. GARAI, Z. SCHENKER, R.-F. DUCRET et A.-E. DE JONG.

H.-A. CASCO (Argentine), 1 assaut victorieux sur 7 et 16 touches données contre 27 touches reçues ; bat I. OSHER par 4 à 3 ; battu par A. POSTA, J. GARAI, Z. SCHENKER, G. CONRAUX, R.-F. DUCRET et A.-E. DE JONG.

### FORFAIT :

M. BERTINETTI (Italie), B. BINI (Italie), O. PULITI (Italie) et G. SARROCCHI (Italie).

Poule de barrage pour l'attribution des 1<sup>re</sup>, 2<sup>e</sup> et 3<sup>e</sup> places :

1<sup>er</sup> A. POSTA (Hongrie), 2 assauts victorieux sur 2 et 8 touches données contre 1 touche reçue ; bat R.-F. DUCRET par 4 à 6 et J. GARAI par 4 à 1.

2<sup>e</sup> R.-F. DUCRET (France), 1 assaut victorieux sur 2 et 4 touches données contre 7 touches reçues ; bat J. GARAI par 4 à 3 ; battu par A. POSTA.

3<sup>e</sup> J. GARAI (Hongrie), 0 assauts victorieux sur 2 et 4 touches données contre 8 touches reçues ; battu par A. POSTA et R.-F. DUCRET.

Assaut de barrage pour l'attribution de la 4<sup>e</sup> place :

1<sup>er</sup> Z. SCHENKER (Hongrie) bat A.-E. DE JONG par 4 à 3.

assaut de barrage pour l'attribution de la 6<sup>e</sup> place

1<sup>er</sup> I. OSHER (Danemark) bat G. CONRAUX par 4 à 2.

JURY. — *Président* : M. G. VAN ROSSEM (Hollande). — *Assesleurs* : MM KOVACS (Hongrie), CORBLE (Grande-Bretagne), PICARD (France) et BARBIER (France).

## CLASSEMENT DES NATIONS

1<sup>re</sup> HONGRIE, 17 points (1<sup>er</sup> Dr A. POSTA: 10 p.; 3<sup>e</sup> J. GARAI: 4 p.; 4<sup>e</sup> SCHENKER, 3 p.).

2<sup>e</sup> FRANCE, 5 points (2<sup>e</sup> R. DUCRET).

3<sup>e</sup> HOLLANDE, 2 points (5<sup>e</sup> A.-E.-W. DE JONG).

4<sup>e</sup> DANEMARK, 1 point (6<sup>e</sup> I. OSHER).

## LES VAINQUEURS OLYMPIQUES

1900 PARIS, DE LA FALAISE, Fran.

1908 LONDRES, FUCHS, Hong.

1912 STOCKHOLM, J. FUCHS, Hong.

1916 N'a pas eu lieu.

1920 ANVERS, N. NADI, Ital.

1924 PARIS, A. POSTA, Hong.

## ÉPREUVE N° 58

### FLEURET

Epreuve par équipe



1<sup>re</sup> FRANCE

2<sup>e</sup> BELGIQUE

3<sup>e</sup> HONGRIE

## CONSIDÉRATIONS GÉNÉRALES

Le tournoi fut disputé au Vélodrome d'Hiver. 11 fut marqué par un incident dans le match France-Italie de cette poule finale qui réunissait, en outre de ces deux nations, la Belgique et la Hongrie. Au cours du 5<sup>e</sup> assaut, qui opposait le capitaine de l'équipe française, Lucien GAUDIN, à l'italien BONT, la touche décisive, accordée par les juges à GAUDIN, fut contestée par son adver-

saire. Il y eut des protestations violentes et, finalement, toute l'équipe italienne se retira. Ce forfait fut sanctionné par une disqualification.

Au reste, il ne semble pas que ce départ de l'équipe italienne ait changé quelque chose au résultat, tout au moins en ce qui concerne la première place. L'équipe française fit montre d'une nette supériorité. Au moment de l'abandon de l'Italie contre la France, celle-ci menait par 4 victoires à 1. D'autre part, ses victoires sur les deux autres concurrentes de la poule finale, la Belgique et la Hongrie, par 13 points à 3 et par 14 à 2, prouvent assez quelle fut cette supériorité. La Belgique ne prit la seconde place à la Hongrie que de justesse, par 9 victoires à 7. Comme on s'y attendait, le tireur le plus remarquable du tournoi fut Lucien GAUDIN qui, sur 22 matches disputés, ne subit aucune défaite et totalisa 110 touches données contre 21 reçues.

12 nations sur 15 engagées prirent part au tournoi, représentées par 66 tireurs sur 113 inscrits. Les forfaits furent ceux de Cuba, de la Tchécoslovaquie et de l'Uruguay. Mêmes observations en ce qui concerne l'âge moyen des concurrents que pour l'épreuve individuelle, les tireurs étant les mêmes.

Le tournoi se disputa suivant le mécanisme que voici :

5 poules éliminatoires, qualifiant 10 équipes au total. Les deux équipes éliminées furent celles d'Espagne et de Hollande;

3 poules quarts de finale, qualifiant 6 équipes. Les éliminées furent : la Suisse, l'Autriche, les Etats-Unis et la Grande-Bretagne;

2 poules demi-finales qualifiant 4 équipes. Les éliminées furent : le Danemark et l'Argentine ;

1 poule finale de 4 équipes, qui furent : la France, la Belgique, la Hongrie et l'Italie.

## LISTE DES ENGAGÉS

Nations	Engagés	Participants
Nations	15	12
Individuels	113	66

Argentine. — Equipe non classée. — A pris part aux Elim. Poule C : 1<sup>re</sup>; aux 1/4 Fin. Poule H : 2<sup>e</sup>; aux 1/2 Fin. Poule J : N. Cl.

F.-C. BOLLINI, N. Part. — C.-F. CAMEL, N. Part. — H.-A. CASCO, 38 ans, Matches N<sup>os</sup> 7, 24, 27, 31 et 33. — C. GUERRICO, N. Part. — R. LARRAZ, 26 ans, Matches N<sup>os</sup> 7, 16, 27, 31 et 33. — L.-J. LUCCHETTI, 21 ans, Matches N<sup>os</sup> 7, 26, 27, 31 et 33. — A. SANTAMARINA, 30 ans. Matches. N<sup>os</sup> 7, 26, 27, 31 et 33. — J.-N. SOSA, N. Part.

Autriche. — Equipe non classée. — A pris part aux Elim. Poule D : qualifiée d'office; aux 1/4 Fin. Poule F: N. Cl.

E. BAYLON, N. Part. — R. BRUNNER, 35 ans, Matches N<sup>os</sup> 16, 19 et 21. — K. ETTINGER, 23 ans, Matches N<sup>os</sup> 16, 19 et 21. — A. GOTTFRIED, 23 ans, Matches N<sup>os</sup> 16, 19 et 21. — E. HUBER, 22 ans, Matches N<sup>os</sup> 16 et 19. — R. KAAAN, S. Part. — H. ORERST-EYBLER, N. Part. — H. PHILIPP, Match N° 21.

Belgique. — Equipe classée 2<sup>e</sup>. — A pris part aux Elim. Poule D : qualifiée d'office; aux 1/4 Fin. Poule H : 1<sup>re</sup>; aux 1/2 Fin. Poule I: 2<sup>e</sup>; à la Finale: 2<sup>e</sup>.

D.-J. BEURAIN, 44 ans, Matches N<sup>os</sup> 25, 26, 29, 36 et 37. — M.-J. BERRE, 42 ans, Match N° 29. — C. CRAHAY, 35 ans, Matches N<sup>os</sup> 25, 26 et 29. — S. DE BEUKELAER, N. Part. —

F. DE MONTIGNY, 39 ans, Matches N<sup>os</sup> 25, 26, 29, 36 et 37. — A.-L. DEROOKER, 20 ans, Matches N<sup>os</sup> 36 et 37; F.-F. DUFRANE, N. Part. — M.-E. VAN DAMME, 36 ans, Matches N<sup>os</sup> 25, 26, 36 et 37.

**Cuba.** — Equipe ayant déclaré forfait dans les Elim. Poule B.

D. AIZCERBE. — F. ALONSO. — M. CASAS. — L. CENTON. — R. FONST. — A. LEDON. — S. SARDINAS. — O. SEIGLIE.

**Danemark.** — Equipe non classée. — A pris part aux Elim. Poule E : qualifiée d'office; aux 1/4 Fin. Poule G : 2<sup>e</sup>; aux 1/2 Fin. Poule I : N. Cl.

J. BERTHESEN, 34 ans, Matches N<sup>os</sup> 23, 24, 28 et 29. — H. FRENDRER, N. Part. — S.-A. MUNICK, 25 ans, Matches N<sup>os</sup> 23, 24, 28 et 29. — I. OSHER, 36 ans, matches N<sup>os</sup> 23, 24, 28 et 29. — P. RYEFELT, N. Part. — E. SOCK-VIST, 24 ans, Matches N<sup>os</sup> 23, 24, 28 et 29. — V. STILLING-ANDERSON, N. Part.

**Espagne.** — Equipe non classée. — A pris part aux Elim. Poule B : N. Cl.

J. DELGADO, 28 ans, Matches N<sup>os</sup> 4 et 5. — F. DE POMES-SOLEK, 32 ans, Matches N<sup>os</sup> 4 et 5. — DE DIEZ DE RIVERA, 28 ans, Matches N<sup>os</sup> 4 et 5. — F. GARCIA-BILBAO, N. Part. — S. GARCIA-MONTORO, 29 ans, Match N<sup>o</sup> 4 — C. MIGUEL DE LOS REYES, N. Part. — M. ZABALZA DE LA FUENTE, N. Part.

**Etats-Unis.** — Equipe non classée. — A pris part aux Elim. Poule C : 2<sup>e</sup>; aux 1/4 Fin. Poule G : N. Cl.

P. ALLISON, 35 ans, Match N<sup>o</sup> 22. — 11. BLOOWER, N. Part. — B. BOYCE, 23 ans, Matches N<sup>os</sup> 8 et 24. — G.-H. BREED, 48 ans, Matches N<sup>os</sup> 8, 22 et 24. — G.-C. CALNAN, 24 ans, Matches N<sup>os</sup> 8, 22 et 24. — T.-P. JETER, 26 ans, Matches N<sup>os</sup> 8 et 24. — A.-S. LYON, S. Part. — A. WALKER, 24 ans, Match N<sup>o</sup> 22.

**France.** — Equipe Champion Olympique. — A pris part aux Elim. Poule B : 1<sup>re</sup>; aux 1/4 Fin. Poule G : 1<sup>re</sup>; aux 1/2 Fin. Poule J : 1<sup>re</sup>; à la Finale : 1<sup>re</sup>.

P. CATTIAU, 32 ans, Matches N<sup>os</sup> 22, 23, 31, 34, 35, et 36. — J. COUTROT, 26 ans, Matches N<sup>os</sup> 22, 23, 31, 32 et 36. — G. DE LUGET, 40 ans, Match N<sup>o</sup> 23 — K. DUCKET. 36 ans, Matches N<sup>os</sup> 4, 31, 32, 34, 35 et 36. — L. GAU: DIN, 38 ans, Matches N<sup>os</sup> 4, 31, 32, 34, 35 et 36. — H. JOBIER, 45 ans, Matches N<sup>os</sup> 4, 22, 32 et 35 — A. LABATTUT, 33 ans, Matches N<sup>os</sup> 22, 23 et 34. — J. PEROTEAUX 41 ans, Match N<sup>o</sup> 4.

**Grande-Bretagne.** — Equipe non classée. — A pris part aux Elim. Poule A : qualifiée d'office; aux 1/4 Fin. Poule H : N. Cl.

E. AMPHLETT, N. Part. — S. COOKE, N. Part. — P.-G. DOYNE, 38 ans, Matches N<sup>os</sup> 25 et 27. — K.-C. MONTGOMERIE, 44 ans, Matches N<sup>os</sup> 25 et 27. — E. SELIGMAN, 57 ans, Matches N<sup>os</sup> 25 et 27. — F.-G. SHERKIFF, 35 ans, match N<sup>o</sup> 27. — K. SUTTON, 43 ans, N. Part. — R.-M.-P. WILLOUGHBY, 54 ans, Match N<sup>o</sup> 25.

**Hollande.** — Equipe non classée. — A pris part aux Elim. Poule C : N. Cl.

A.-E. DE JONG, 42 ans, Matches N<sup>os</sup> 7 et 8. — KUNZE, 20 ans, Matches N<sup>os</sup> 7 et 8. — N. NEDERPELT, 36 ans, Match N<sup>o</sup> 8. — J. SHOOS. S. Part. — F. VIGEVENO, 43 ans, Match N<sup>o</sup> 7. — H.-J. WYNOLDY-DANIELS, 35 ans, Matches N<sup>os</sup> 7 et 8.

**Hongrie.** — Equipe classée 3<sup>e</sup>. — A pris part aux Elim. Poule B : 2<sup>e</sup>; aux 1/4 Fin. Poule F : 2<sup>e</sup>; aux 1/2 Fin. Poule J : 2<sup>e</sup>; à la Finale : 3<sup>e</sup>.

L. BERTI, 49 ans, Matches N<sup>os</sup> 5, 17, 19, 20, 33 et 36. — E. LICHTENECKERT, 32 ans, Matches N<sup>os</sup> 19, 20, 32, 33 35 et 36. — A. POSTA, 36 ans, Matches N<sup>os</sup> 5, 17, 20, 32, 35 et 36. — J. RADY, N. Part. — Z. SCHENKER, 43 ans, Matches N<sup>os</sup> 5, 17, 19, 20, 32, 33 et 35. — E. 19, 32, 33, 35 et 36. TERSZTYANSZKY, 39 ans Matches N<sup>os</sup> 5, 17,

**Italie.** — Equipe classée 4<sup>e</sup>. — A pris part aux Elim. Poule A : qualifiée d'office; aux 1/4 Fin. Poule F : 1<sup>re</sup>; aux 1/2 Fin. Poule I : 1<sup>re</sup>; à la Finale : 4<sup>e</sup>.

V. ARGENTO, 36 ans, Match N<sup>os</sup> 18. — A. BONI, 30 ans, Matches N<sup>os</sup> 16, 17 et 34. — D. CARNIEL, 34 ans, Matches N<sup>os</sup> 17 et 28. — G. CHIIVACCI, 24 ans, Matches N<sup>os</sup> 16, 17, 28 et 34. — L. CUOMO, 19 ans, Matches N<sup>os</sup> 18 et 34. — G. GAUDINI, 19 ans, Matches N<sup>o</sup> 18. — G. PES—SINA, 19 ans, Matches N<sup>os</sup> 16 et 28. — O. PULITI, 26 ans, Matches N<sup>os</sup> 16, 17, 18, 28 et 34.

**Suisse.** — Equipe non classée. — A pris part aux Elim. Poule E : qualifiée d'office; aux 1/4 Fin. Poule F : N. Cl.

J.-L. ALBARET, 46 ans, Match N<sup>o</sup> 20. — C. ANTONIADES, 33 ans, Matches N<sup>os</sup> 18 et 21. — M.-E. EMPEYTA, 32 ans, Matches N<sup>os</sup> 18, 20 et 21 — E. FITTING, 26 ans, Matches N<sup>os</sup> 18 et 21. — F. FITTING, 22 ans, Matches N<sup>os</sup> 18, 20 et 21. — C.—H. ROCHAT, 39 ans, Match N<sup>o</sup> 20.

**Tchéco-Slovaquie.** — Equipe ayant déclaré forfait dans les Elim. Poule A.

J. CERNOHORSKY. — F. DVORAK — J JAVUREK. — J. JUNGMANN — O. LADA. — V. LADA. — L. OPPL. — Z. VAVRA.

**Uruguay.** — Equipe ayant déclaré forfait dans les Elim. Poule D.

II. BELO-IERRERA. — V. LAPIDO. — D MIENDY. — D.-R. MENDY. — P.-II. MENDY. — E. PAS. — C. ROLANDO. — G. TELLE—CHEA.

## RESULTATS

### MECANISME DE L'EPREUVE

EQUIPES INSCRITES	CONSTITUTION DES POULES	EQUIPES QUALIFIEES	
		PAR POULE	TOTAL
Eliminatoires : 15	5 Poules de 3 équipes	2	10
1/4 Finales : 10	3 Poules { 1 poule de 4 équipes 2 poules de 3 équipes	2	6
1/2 Finales : 6	2 Poules de 3 équipes	2	4
Finale : 4	1 Poule de 4 équipes		

### ELIMINATOIRES

VENDREDI 27 JUIN 1924. — RÉUNION N<sup>o</sup> 141.

Nombre d'équipes : 15. — Nombre de poules : 5. — Qualifiés par poule : 2, soit, 10 équipes admissibles aux 1/4 de finales.

#### POULE A

(3 équipes — 3 matches)

1<sup>res</sup> (ex æquo, GRANDE-BERTAGNE et ITALIE.

NON CLASSÉS :

TCHECOSLOVAQUIE, forfait.

#### MATCH N<sup>o</sup> 1

GRANDE-BRETAGNE - TCHECOSLOVAQUIE

*L'équipe de Grande-Bretagne bat l'équipes de Tchecoslovaquie par forfait.*

#### MATCH N<sup>o</sup> 2

ITALIE - TCHECOSLOVAQUIE

*L'équipe d'Italie bat l'équipe de Tchecoslovaquie par forfait.*

#### MATCH N<sup>o</sup> 3

GRANDE-BRETAGNE - ITALIE

*Ce match n'a pas eu lieu, les deux équipes étant qualifiées pour les quarts de finales.*

#### POULE B

(3 équipes — 3 matches)

1<sup>re</sup> FRANCE, 1 match victorieux sur 1 ; 12 assauts victorieux sur 16 et 73 touches données contre 40 touches reçues : bat ESPAGNE par 12 assauts à 4 et 73 touches à 40.

2<sup>e</sup> HONGRIE, 1 match victorieux sur 1 ; 9 assauts victorieux sur 16 et 65 touches données contre 64 touches reçues : bat ESPAGNE par 9 assauts à 7 et 65 touches à 64.

NON CLASSÉE :

ESPAGNE, 0 match victorieux sur 2 ; 11 assauts victorieux sur 32 et 104 touches données contre 138 touches reçues : battue par FRANCE et HONGRIE.

#### MATCH N<sup>o</sup> 4. — PISTE N<sup>o</sup> 4

FRANCE - ESPAGNE

*L'équipe de France bat l'équipe d'Espagne par 12 assauts victorieux sur 16 et 73 touches données contre 40 touches reçues.*

EQUIPE DE FRANCE :

L. CAUDIN, 4 assauts victorieux sur 4 et 20 touches données contre 4 touches reçues : bat J. DELGADO par 5 touches à 0 ; D. DIEZ DE RIVERA par 5 à 1 ; F. DE POMES-SOLER par 5 à 1 et D. GARCIA-MONTORO par 5 à 2.

R.-F. DECRET, 4 assauts victorieux sur 4 et 20 touches, données contre 6 touches reçues : bat J. DELGADO par 5 à 1 : D. DIEZ DE RIVERA par 5 à 1 ; F. DE POMES-SOTER par 5 à 1 et D. GARCIA-MONTORO par 5 à 3.

J. PEROTAUX, 1 assaut victorieux sur 4 et 14. touches données contre 15 touches reçues : bat F. DE POMES-SOLER par 5 à 0 ; battu par J. DELGADO, D. DIEZ DE RIVERA et D. GARCIA-MONTORO.

H. JOBIER, 3 assauts victorieux sur 4 et 19 touches données contre 15 touches reçues : bat D. DIEZ DE RIVERA par 5 à 4 ; F. DE POMES-SOLER par 5 à 4 et D. GARCIA-MONTORO par 5 à 2 ; battu par J. DELGADO.

EQUIPE D'ESPAGNE :

J. DELGADO, 2 assauts victorieux sur 4 et 11 touches données contre 17 touches reçues : bat H. JOBIER par 5 à 4 et J. PEROTAUX par 5 à 3 ; battu par L. GAUDIN et R.-F. DUCRET.

D. GARCIA-MONTORO, 1 assaut victorieux sur 4 et 12 touches données contre 18 touches reçues : bat J. PEROTAUX par 5 A 3 ; battu par L. GAUDIN, H. JOBIER et R.-F. DUCRET.

D. DIEZ DE RIVERA, 1 assaut victorieux LANDE par 10 assauts à 6 et 66 touches sur 4 et 11 touches données contre 18 touches touches données contre 18 touches reçues : bat J. PEROTAUX par 5 à 3; battu par L. GAUDIN, H. JOBIER et R.-F. DUCRET.

F. DE POMES-SOLER, 0 assaut victorieux sur 4 et 6 touches données contre 20 touches reçues : battu par L. GAUDIN, H. JOBIER, R.-F. DUCRET et J. PEROTAUX.

JURY. — Président : M. P. ANSPACH (Belgique). — Assesseurs : MM. DE CASTELLANE (France), BISCOE (Grande-Bretagne), AGUINAGA (Espagne) et RUSSELL (Etats-Unis).

### MATCH N° 5. — PISTE N° 6

HONGRIE - ESPAGNE

L'Equipe de Hongrie bat l'Equipe d'Espagne par 9 assauts victorieux sur 16 et 65 touches données contre 64 touches reçues.

EQUIPE DE HONGRIE :

Z. SCHENKER, 4 assauts victorieux sur 4 et 20 touches données contre 12 touches reçues : bat J. DELGADO par 5 à 3; S. GARCIA-CANUDAS par 5 à 3; F. DE POMES-SOLER par 5 à 3 et D. DIEZ DE RIVERA par 5 à 3.

A. POSTA, 3 assauts victorieux sur 4 et 16 touches données contre 16 touches reçues : bat S. GARCIA-CANUDAS par 5 à 4; F. DE POMES-SOLER par 5 à 4 et D. DIEZ DE RIVERA par 5 à 3; battu par J. DELGADO.

E. TERSZTYANSZKY, 1 assaut victorieux sur 4 et 14 touches données contre 17 touches reçues : bat S. GARCIA-CANUDAS par 5 à 2; battu par J. DELGADO, F. DE POMES-SOLER et D. DIEZ DE RIVERA.

L. BERTI, 1 assaut victorieux sur 4 et 15 touches données contre 19 touches reçues : bat D. DIEZ DE RIVERA par 5 à 4; battu par J. DELGADO, S. GARCIA-CANUDAS et F. DE POMES-SOLER.

EQUIPE D'ESPAGNE :

J. DELGADO, 3 assauts victorieux sur 4 et 18 touches données contre 10 touches reçues : bat L. BERTI par 5 à 2; E. TERSZTYANSZKY par 5 à 2 et A. POSTA par 5 à 1; battu par Z. SCHENKER.

F. DE POMES-SOLER, 2 assauts victorieux sur 4 et 17 touches données contre 18 touches reçues : bat L. BERTI par 5 et 4 et E. TERSZTYANSZKY par 5 à 4; battu par A. POSTA et Z. SCHENKER.

D. DIEZ DE RIVERA, 1 assaut victorieux sur 4 et 15 touches données contre 18 touches reçues : bat TERSZTYANSZKY par 5 à 3; battu par L. BERTI, A. POSTA et Z. SCHENKER.

S. GARCIA-CANUDAS, 1 assaut victorieux sur 4 et 14 touches données contre 19 touches reçues : bat L. BERTI par 5 à 4; battu par E. TERSZTYANSZKY, A. POSTA et Z. SCHENKER.

JURY. — Président : M. GUERINI (Danemark). — Assesseurs : MM. KOVACS (Hongrie), AGUINAGA (Espagne), RUSSELL (Etats-Unis) et DE CASTELLANE (France).

### MATCH N° 6

FRANCE - HONGRIE

Ce match n'a pas eu lieu, les deux équipes étant qualifiées pour les quarts de finales.

### POULE C

(3 équipes — 3 matches)

1<sup>re</sup> ARGENTINE, 1 match victorieux sur 1; 12 assauts victorieux sur 16 et 72 touches données contre 52 touches reçues : bat HOLLANDE par 12 assauts à 4 et 72 touches à 52.

2<sup>e</sup> ETATS-UNIS, 1 match victorieux sur 1, 10 assauts victorieux sur 16 et 66 touches données contre 53 touches reçues : bat HOL-

LANDE par 10 assauts à 6 et 66 touches à 53.

NON CLASSÉE :

HOLLANDE, 0 match victorieux sur 2, 10 assauts victorieux sur 32 et 105 touches données contre 138 touches reçues : battue par ARGENTINE et ETATS-UNIS.

### MATCH N° 7. — PISTE N° 3

ARGENTINE - HOLLANDE

L'Equipe d'Argentine bat l'Equipe de Hollande par 12 assauts victorieux sur 16 et 72 touches données contre 52 touches reçues.

EQUIPE D'ARGENTINE :

R. LARRAZ, 4 assauts victorieux sur 4 et 20 touches données contre 10 touches reçues : bat F. VIGEVENO par 5 à 2; H.-J. WYNOLDY-DANIELS par 5 à 3; P. KUNZE par 5 à 3 et A.-E. DE JONG par 5 à 2.

L. LUCCHETTI, 4 assauts victorieux sur 4 et 20 touches données contre 12 touches reçues : bat F. VIGEVENO par 5 à 2; H. J. WYNOLDY-DANIELS par 5 à 3; P. KUNZE par 5 à 4 et A.-E. DE JONG par 5 à 3.

H.-A. CASCO, 3 assauts victorieux sur 4 et 18 touches données contre 13 touches reçues : bat F. VIGEVENO par 5 à 2; H.-J. WYNOLDY par 5 à 3 et P. KUNZE par 5 à 3; battu par A.-E. DE JONG.

A. SANTAMARINA, 1 assaut victorieux sur 4 et 14 touches données contre 17 touches reçues : bat H.-J. WYNOLDY-DANIELS par 5 à 2; battu par F. VIGEVENO, P. KUNZE et A.-E. DE JONG.

EQUIPE DE HOLLANDE :

A.-E. DE JONG, 2 assauts victorieux sur 4 et 15 touches données contre 14 touches reçues : bat A. SANTAMARINA par 5 à 1 et H.-A. CASCO par 5 à 3; battu par R. LARRAZ et L. LUCCHETTI.

P. KUNZE, 1 assaut victorieux sur 4 et 15 touches données contre 19 touches reçues : bat A. SANTAMARINA par 5 à 4; battu par R. LARRAZ, L. LUCCHETTI et H.-A. CASCO.

F. VIGEVENO, 1 assaut victorieux sur 4 et 11 touches données contre 19 touches reçues : bat A. SANTAMARINA par 5 à 4; battu par R. LARRAZ, L. LUCCHETTI et H.-A. CASCO.

H.-J. WYNOLDY-DANIELS, 0 assaut victorieux sur 4 et 11 touches données contre 20 touches reçues : battu par R. LARRAZ, L. LUCCHETTI, A. SANTAMARINA et H.-A. CASCO.

JURY. — Président : M. P. ANSPACH (Belgique). — Assesseur : MM. GREGORINI (Argentine), GALLES (France), BOLLE LANDRY (Suisse) et VAN BUSKIRK (Etats-Unis).

### MATCH N° 8. — PISTE N° 5

ETATS-UNIS - HOLLANDE

L'Equipe des Etats-Unis bat l'Equipe de Hollande par 10 assauts victorieux sur 16 et 66 touches données contre 53 touches reçues.

EQUIPE DES ETATS-UNIS :

G.-C. CALNAN, 3 assauts victorieux sur 4 et 16 touches données contre 12 touches reçues : bat H.-J. WYNOLDY-DANIELS par 5 à 1; A.-E. DE JONG par 5 à 2 et N. NEDERPELT par 5 à 4; battu par P. KUNZE.

G.-H. BREED, 3 assauts victorieux sur 4 et 18 touches données contre 13 touches reçues : bat H.-J. WYNOLDY-DANIELS par 5 à 3; P. KUNZE par 5 à 4 et N. NEDERPELT par 5 à 1; battu par A.-E. DE JONG.

T.-P. JETER, 2 assauts victorieux sur 4 et 16 touches données contre 12 touches reçues : bat P. KUNZE par 5 à 1 et A.-E. DE JONG par 5 à 1; battu par H.-J. WYNOLDY-DANIELS et N. NEDERPELT.

B. BOYCE, 2. assauts victorieux sur 4 et

16 touches données contre 16 touches reçues : bat H.-J. WYNOLDY-DANIELS par 5 à 4 et P. KUNZE par 5 à 2; battu par A.-E. DE JONG et N. NEDERPELT.

EQUIPE DE HOLLANDE :

N. NEDERPELT, 2 assauts victorieux sur 4 et 15 touches données contre 16 touches reçues : bat T.-P. JETER par 5 à 4 et B. BOYCE par 5 à 2; battu par G. BREED et G.-C. CALNAN.

A.-E. DE JONG, 2 assauts victorieux sur 4 et 13 touches données contre 17 touches reçues : bat G. BREED par 5 à 3 et B. BOYCE par 5 à 4; battu par T.-P. JETER et G.-C. CALNAN.

P. KUNZE, 1 assaut victorieux sur 4 et 12 touches données contre 16 touches reçues : bat G.-C. CALNAN par 5 à 1; battu par G. KREED, T.-P. JETER et B. BOYCE.

H.-d. WYNOLDY-DANIELS, 1 assaut victorieux sur 4 et 13 touches données contre 17 touches reçues : bat T.-P. JETER par 5 à 2; battu par G. BREED, B. BOYCE et G.-C. CALNAN.

JURY. — Président : M. P. LION (France). — Assesseurs : MM. BREITTMAYER (France), VAN BUSKIRK (Etats-Unis) RAMIREZ (Espagne) et BARBIER (France).

### MATCH N° 9

ARGENTINE - ETATS-UNIS

Ce match n'a pas eu lieu, les deux équipes étant qualifiées pour les quarts de finales.

### POULE D

(3 équipes — 3 matches)

1<sup>res</sup> ex æquo, AUTRICHE et BELGIQUE.

NON CLASÉE :

URUGUAY, forfait.

### MATCH N° 10

AUTRICHE - URUGUAY

L'equipe d'Autriche bat l'equipe de l'Uruguay par forfait.

### MATCH N° 11

BELGIQUE - URUGUAY

L'equipe de Belgique but l'equipe de l'Uruguay par forfait.

### MATCH N° 12

AUTRICHE - BELGIQUE

Ce match n'a pas eu lieu, les deux équipes étant qualifiées pour les quarts de finales.

### POULE E

(3 équipes — 3 matches)

1<sup>res</sup> ex æquo, DANEMARK et SUISSE

NON CLASSÉE :

CUBA, forfait.

### MATCH N° 13

DANEMARK - CUBA

L'equipe du Danemark bat l'equipe de Cuba par forfait.

### MATCH N° 14

SUISSE - CUBA

L'equipe de Suisse bat l'equipe de Cuba par forfait.

### MATCH N° 15

DANEMARK - SUISSE

Ce match n'a pas eu lieu, les deux équipes étant qualifiées pour les quarts de finales



## QUARTS DE FINALES

SAMEDI 28 JUIN 1924. — REUNION N° 142.

Nombre d'équipes : 10. — Nombre de poules : 3. — Qualifiés par poule : 2, soit deux équipes admissibles aux 1/2 finales.

### POULE F

(4 équipes — 6 matches)

1<sup>re</sup> ITALIE, 3 matches victorieux sur 3, 41 assauts victorieux sur 48 et 224 touches données contre 120 touches reçues : bat HONGRIE par 16 assauts à 0 et 80 touches à 34.; SUISSE par 12 assauts à 4 et 70 touches à 46 ; AUTRICHE par 13 assauts à 3 et 74 touches à 40.

2<sup>e</sup> HONGRIE, 2 matches victorieux sur 3, 22 assauts victorieux sur 48 et 172 touches données contre 175 touches reçues : bat SUISSE par 9 assauts à 7 et 63 touches à 32 ; AUTRICHE par 13 assauts à 3 et 75 touches à 43 ; battue par l'ITALIE.

bat R. BRUNNER par 5 à 1 ; K. ETTINGER par 5 à 3 ; E. HUBER par 5 à 0 et A. GOTTFRIED par 5 à 0.

A. BONI, 4 assauts victorieux sur 4 et 20 touches données contre 7 touches reçues : bat R. BRUNNER par 5 à 1 ; K. ETTINGER par 5 à 2 ; E. HUBER par 5 à 2 et A. GOTTFRIED par 5 à 2.

G. PESSINA, 3 assauts victorieux sur 4 et 18 touches données contre 15 touches reçues : bat R. BRUNNER par 5 à 4 ; K. ETTINGER par 5 à 4 et A. GOTTFRIED par 5 à 2 ; battu par E. HUBER.

G. CHIAVACCI, 2 assauts victorieux sur 4 et 16 touches données contre 14 touches reçues : bat E. HUBER par 5 à 2 et A. GOTTFRIED par 5 à 2 ; battu par R. BRUNNER et K. ETTINGER.

### EQUIPE D'AUTRICHE :

R. BRUNNER, 1 assaut victorieux sur 4 et 11 touches données contre 17 touches reçues : bat G. CHIAVACCI par 5 à 2 ; battu par O. PULITI, A. BONI et G. PESSINA.

par 16 assauts victorieux sur 16 et 80 touches données contre 34 touches reçues.

### EQUIPE D'ITALIE

O. PULITI, 4 assauts victorieux sur 4 et 20 touches données contre 5 touches reçues : bat L. BERTI par 5 à 0 ; A. POSTA par 5 à 2 ; E. TERSZTYANSZKY par 5 à 2 et Z. SCHENKER par 5 à 1.

D. CARNIEL, 4 assauts victorieux sur 4 et 20 touches données contre 7 touches reçues : bat L. BERTI par 5 à 3 ; A. POSTA par 5 à 1 ; E. TERSZTYANSZKY par 5 à 2 et Z. SCHENKER par 5 à 1.

G. CHIAVACCI, 4 assauts victorieux sur 4 et 20 touches données contre 10 touches reçues : bat L. BERTI par 5 à 3 ; A. POSTA par 5 à 3 ; E. TERSZTYANSZKY par 5 à 1 et Z. SCHENKER par 5 à 3.

4. BONI, 4 assauts victorieux sur 4 et 20 touches données contre 12 touches reçues : bat L. BERTI par 5 à 4 ; A. POSTA par 5 à 3 ; E. TERSZTYANSZKY par 5 à 3 et Z. SCHENKER par 5 à 2.

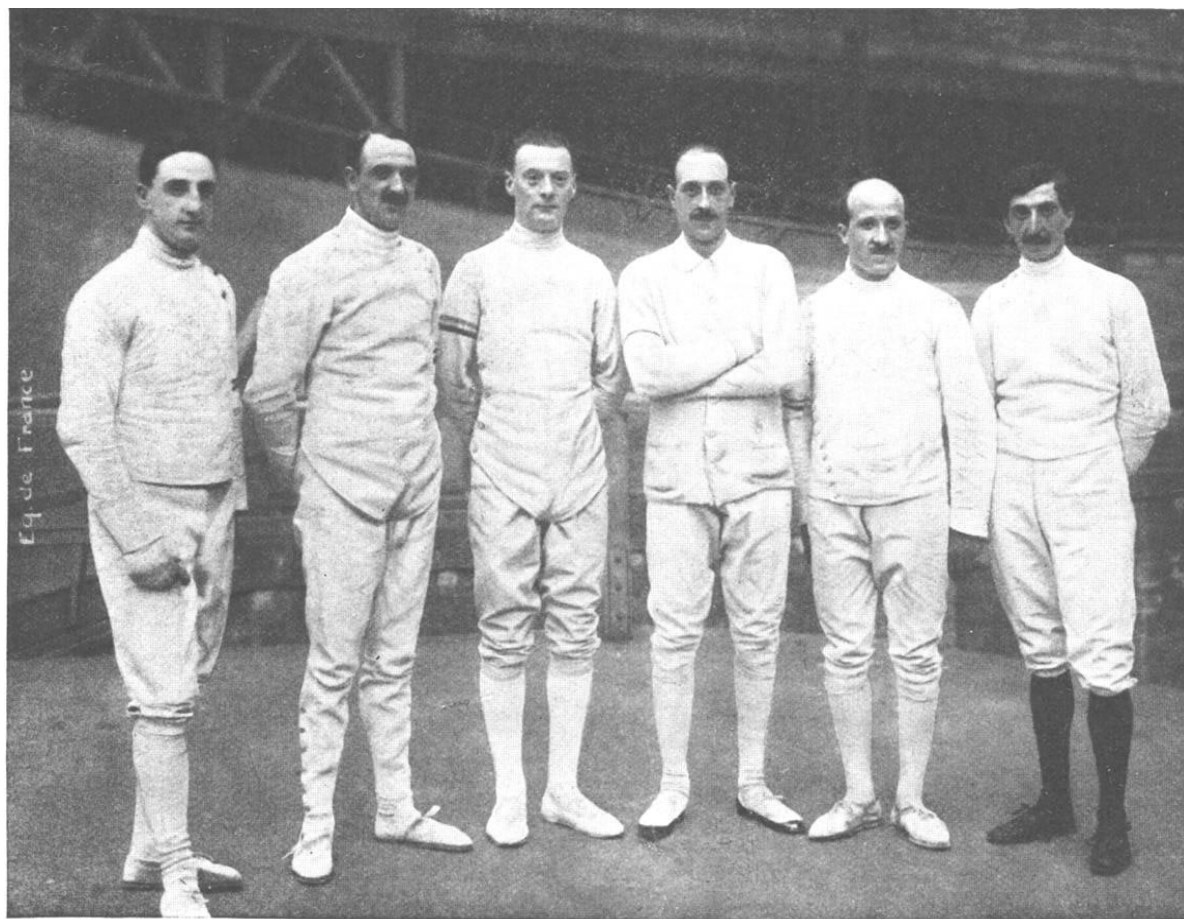

L'équipe de France.

De gauche à droite : J. COUTROT, P. CATTIAU, L. GAUDIN, R.-F. DUCRET, A. LABATTUT, G. DE LUGET.

### NON CLASSEES :

SUISSE, 1 match victorieux sur 3, 21 assauts victorieux sur 48 et 168 touches données contre 193 touches reçues : bat AUTRICHE par 10 assauts à 6 et 70 touches à 60 ; battue par ITALIE et par HONGRIE.

AUTRICHE, 0 match victorieux sur 3, 12 assauts victorieux sur 48 et 143 touches données contre 219 reçues : battue par ITALIE, HONGRIE et SUISSE.

### MATCH N° 16. — PISTE N° 2

ITALIE - AUTRICHE

L'Equipe d'Italie bat l'Equipe d'Autriche par 13 assauts victorieux sur 16 et 74 touches données contre 40 touches reçues.

EQUIPE D'ITALIE

O. PULITI, 4 assauts victorieux sur 6 et 20 touches données contre 4 touches reçues :

E. HUBER, 1 assaut victorieux sur 4 et 9 touches données contre 18 touches reçues : bat G. PESSINA par 5 à 3 ; battu par O. PULITI, A. BONI et G. CHIAVACCI.

K. ETTINGER, 1 assaut victorieux sur 4 et 14 touches données contre 19 touches reçues : bat G. CHIAVACCI par 5 à 4 ; battu O. PULITI, A. BONI et G. PESSINA.

A. GOTTFRIED, 0 assaut victorieux sur 4 et 6 touches données contre 20 touches reçues : battu par O. PULITI, A. BONI, G. CHIAVACCI et G. PESSINA.

JURY. — Président : M. A. LION (France). — Assesseurs : MM. PARENT (France), TERLIZZI (Italie), PARKER (Etats-Unis) et BARBIER (France).

### MATCH N° 17. — PISTE N° 2

ITALIE - HONGRIE

L'Equipe d'Italie bat l'Equipe de Hongrie

### EQUIPE DE HONGRIE

L. BERTI, 0 assaut victorieux sur 4 et 10 touches données contre 20 touches reçues : battu par O. PULITI, A. BONI, D. CARNIEL, et G. CHIAVACCI.

A. POSTA, 0 assaut victorieux sur 4 et 9 touches données contre 20 touches reçues : battu par O. PULITI, A. BONI, D. CARNIEL, et G. CHIAVACCI.

E. TERSZTYANSZKY, 0 assaut victorieux sur 4 et 8 touches données contre 20 touches reçues : battu par O. PULITI, A. BONI, D. CARNIEL et G. CHIAVACCI.

Z. SCHENKER, 0 assaut victorieux sur 4 et 7 touches données contre 20 touches reçues : battu par O. PULITI, A. BONI, D. CARNIEL et G. CHIAVACCI.

JURY. — Président : M. LUDO VAN DEN ABEELE (Belgique). — Assesseurs : MM. SELLIE (France), KOVACS (Hongrie), GALLIANO (Italie) et FAUÇON (Argentine).

**MATCH N° 18 — PISTE N° 2**

ITALIE - SUISSE

*L'Equipe d'Italie bat L'Equipe de Suisse pur 12 assauts victorieux sur 16 et 70 touches données contre 46 touches reçues.*

EQUIPE D'ITALIE :

O. PULITI, 4 assauts victorieux sur 4 et 20 touches données contre 7 touches reçues : bat M.-E. EMPEYTA par 5 à 1 ; F. FITTING par 5 à 3 ; E. FITTING par 5 à 0 et C. ANTONIADES par 5 à 0.

L. CUOMO, 3 assauts victorieux sur 4 et 18 touches données contre 12 touches reçues : bat F. FITTING par 5 à 1 ; E. FITTING par 5 à 3 et C. ANTONIADES par 5 à 3 ; battu par M.-E. EMPEYTA.

G. GAUDINI, 3 assauts victorieux sur 4 et 16 touches données contre 11 touches reçues : bat E. EMPEYTA par 5 à 1 ; E. FITTING par 5 à 1 et C. ANTONIADES par 5 à 4 ; battu par F. FITTING.

V. ARGENTO, 2 assauts victorieux sur 4 et 16 touches données contre 16 touches reçues : bat E. EMPEYTA par 5 à 4 et E. FITTING par 5 à 2 ; battu par F. FITTING et C. ANTONIADES.

EQUIPE DE SUISSE :

F. FITTING, 2 assauts victorieux sur 4 et 14 touches données contre 13 touches reçues : bat V. ARGENTO par 5 à 2 et G. GAUDINI par 5 à 1 ; battu par O. PULITI et L. CUOMO.

E. EMPEYTA, 2 assauts victorieux sur 4 et 11 touches données contre 18 touches reçues : bat L. CUOMO par 5 à 1 ; battu par O. PULITI, V. ARGENTO et G. GAUDINI.

C. ANTONIADES, 1 assaut victorieux sur 4 et 15 touches données contre 19 touches reçues : bat V. ARGENTO par 5 à 4 ; battu par O. PULITI, L. CUOMO et G. GAUDINI.

E. FITTING, 0 assaut victorieux sur 4 et 6 touches données contre 20 touches reçues : battu par O. PULITI, L. CUOMO, V. ARGENTO et G. GAUDINI.

JURY. — *Président* : M. MONIER (France). — *Assesseurs* : MM. MINOLI (Italie), De CASTELLANE (France), BUSCARLET (Suisse) et DANGOISE (Belgique).

**MATCH N° 19. — PISTE N° 6**

HONGRIE - AUTRICHE

*L'Equipe de Hongrie bat l'Equipe d'Autriche par 13 assauts victorieux sur 16 et 75 touches données contre 43 touches reçues*

EQUIPE DE HONGRIE :

L. BERTI, 4 assauts victorieux sur 4 et 20 touches données contre 5 touches reçues : bat R. BRUNNER par 5 à 1 ; E. HUBER par 5 à 1 ; A. GOTTFRIED par 5 à 3 et K. ETTINGER par 5 à 0.

E. TERSZTYANSZKY, 4 assauts victorieux sur 4 et 20 touches données contre 12 touches reçues : bat R. BRUNNER par 5 à 4 ; E. HUBER par 5 à 2 ; A. GOTTFRIED par 5 à 2 et K. ETTINGER par 5 à 4.

E. LICHTENECKERT, 3 assauts victorieux sur 4 et 19 touches données contre 11 touches reçues : bat R. BRUNNER par 5 à 2 ; E. HUBER par 5 à 3 et K. ETTINGER par 5 à 1 ; battu par A. GOTTFRIED.

Z. SCHENKER, 2 assauts victorieux sur 4 et 16 touches données contre 15 touches reçues : bat R. BRUNNER par 5 à 4 et A. GOTTFRIED par 5 à 1 ; battu par E. HUBER et K. ETTINGER.

EQUIPE D'AUTRICHE :

K. ETTINGER, 1 assaut victorieux sur 4 et 10 touches données contre 17 touches reçues : bat Z. SCHENKER par 5 à 2 ; battu par L. BERTI, E. LICHTENECKERT et E. TERSZTYANSZKY.

E. HUBER, 1 assaut victorieux sur 4 et 11 touches données contre 19 touches reçues :

bat Z. SCHENKER par 5 à 4 ; battu par L. BERTI, E. LICHTENECKERT et E. TERSZTYANSZKY.

A. GOTTFRIED, 1 assaut victorieux sur 4 et 11 touches données contre 19 touches reçues : bat E. LICHTENECKERT par 5 à 4 ; battu par L. BERTI, Z. SCHENKER et E. TERSZTYANSZKY.

R. BRUNNER, 0 assaut victorieux sur 4 et 11 touches données contre 20 touches reçues : battu par L. BERTI, Z. SCHENKER, E. LICHTENECKERT et E. TERSZTYANSZKY.

JURY. — *Président* : M. GUERIN (France). — *Assesseurs* : MM. KOVACS (Hongrie), BOURDON (Belgique), CARENT (France) et SALTALLA (Italie).

**MATCH N° 20. — PISTE N° 6**

HONGRIE - SUISSE

*L'equipe de Hongrie bat l'equipe de Suisse par 9 assauts victorieux sur 16 et 63 touches données contre 52 touches reçues.*

EQUIPE DE HONGRIE :

E. LICHTENECKERT, 3 assauts victorieux sur 4 et 18 touches données contre 10 touches reçues : bat F. FITTING par 5 à 1 ; C.-H. ROCHAT par 5 à 2 et J.-L. ALBARET par 5 à 2 ; battu par M.-E. EMPEYTA.

Z. SCHENKER, 3 assauts victorieux sur 4 et 15 touches données contre 11 touches reçues : bat M.-E. EMPEYTA par 5 à 2 ; C.-H. ROCHAT par 5 à 2 et J.-L. ALBARET par 5 à 2 ; battu par F. FITTING.

L. BERTI, 2 assauts victorieux sur 4 et 18 touches données contre 12 touches reçues : bat C.-H. ROCHAT par 5 à 0 et J.-L. ALBARET par 5 à 2 ; battu par M.-E. EMPEYTA et F. FITTING.

A. POSTA, 1 assaut victorieux sur 4 et 12 touches données contre 19 touches reçues : bat C.-H. ROCHAT par 5 à 4 ; battu par M.-E. EMPEYTA, F. FITTING et J.-L. ALBARET.

EQUIPE DE SUISSE :

F. FITTING, 3 assauts victorieux sur 4 et 16 touches données contre 12 touches reçues : bat L. BERTI par 5 à 4 ; A. POSTA par 5 à 3 et Z. SCHENKER par 5 à 0 ; battu par E. LICHTENECKERT.

M.-E. EMPEYTA, 3 assauts victorieux sur 4 et 17 touches données contre 15 touches reçues : bat L. BERTI par 5 à 4 ; A. POSTA par 5 à 3 et E. LICHTENECKERT par 5 à 3 ; battu par Z. SCHENKER.

J.-L. ALBARET, 1 assaut victorieux sur 4 et 11 touches données contre 16 touches reçues : bat A. POSTA par 5 à 1 ; battu par L. BERTI, Z. SCHENKER et E. LICHTENECKERT.

C.-H. ROCHAT, 0 assaut victorieux sur 4 et 8 touches données contre 20 touches reçues : battu par L. BERTI, A. POSTA, Z. SCHENKER et E. LICHTENECKERT.

JURY. — *Président* : M. BRISSON (Argentine). — *Assesseurs* : MM. SELLIER (France), BUSCARLET (Suisse), RAMIREZ (Espagne) et KOVACS (Hongrie).

**MATCH N° 21. — PISTE N° 6**

SUISSE - AUTRICHE

*L'equipe de Suisse bat l'equipe d'Autriche par 10 assauts victorieux sur 16 et 70 touches données contre 60 touches reçues.*

EQUIPE DE SUISSE :

F. FITTING, 3 assauts victorieux sur 4 et 18 touches données contre 12 touches reçues : bat H. PHILIPP par 5 à 2 ; K. ETTINGER par 5 à 3 et E. HUBER par 5 à 2 ; battu par R. BRUNNER.

C. ANTONIADES, 3 assauts victorieux sur 4 et 17 touches données contre 16 touches reçues : bat H. PHILIPP par 5 à 3 ; K. ETTINGER par 5 à 4 et E. HUBER par 5 à 4 ; battu par R. BRUNNER.

M.-E. EMPEYTA, 2 assauts victorieux sur 4 et 18 touches données contre 16 touches reçues : bat R. BRUNNER par 5 à 2 et E. HUBER par 5 à 4 ; battu par H. PHILIPP et K. ETTINGER.

E. FITTING, 2 assauts victorieux sur 4 et 17 touches données contre 16 touches reçues : bat K. ETTINGER par 5 à 4 et E. HUBER par 5 à 2 ; battu par R. BRUNNER et H. PHILIPP.

EQUIPE D'AUTRICHE :

R. BRUNNER, 3 assauts victorieux sur 4 et 17 touches données contre 13 touches reçues : bat F. FITTING par 5 à 3 ; E. FITTING par 5 à 3 et C. ANTONIADES par 5 à 2 ; battu par M.-E. EMPEYTA.

H. PHILIPP, 2 assauts victorieux sur 4 et 15 touches données contre 18 touches reçues : bat M.-E. EMPEYTA par 5 à 4 et E. FITTING par 5 à 4 ; battu par F. FITTING et C. ANTONIADES.

K. ETTINGER, 1 assaut victorieux sur 4 et 16 touches données contre 19 touches reçues : bat M.-E. EMPEYTA par 5 à 4 ; battu par F. FITTING, E. FITTING et C. ANTONIADES.

E. HUBER, 0 assaut victorieux sur 4 et 12 touches données contre 20 touches reçues : battu par M.-E. EMPEYTA, F. FITTING, E. FITTING et C. ANTONIADES.

JURY. — *Président* : M. P. LION (France). — *Assesseurs* : MM. BARBIER (France), CALTALLA (Italie), BUSCARLET (Suisse) et GALES (France).

**POULE G**

(3 équipes — 3 matches)

1<sup>er</sup> FRANCE, 2 matches victorieux sur 2, 27 assauts victorieux sur 32 et 152 touches données contre 79 touches reçues : bat DANEMARK par 14 assauts à 2 et 75 touches à 33 ; ETATS-UNIS par 13 assauts à 3 et 77 touches à 46.

2<sup>e</sup> DANEMARK, 1 match victorieux sur 2, 11 assauts victorieux sur 32 et 100 touches données contre 132 touches reçues : bat ETATS-UNIS par 9 assauts à 7 et 67 touches à 57 ; battue par FRANCE.

NON CLASSÉE :

ETATS-UNIS, 0 match victorieux sur 2, 10 assauts victorieux sur 32 et 103 touches données contre 144 touches reçues : battue par FRANCE et DANEMARK.

**MATCH N° 22. — PISTE N° 3**

FRANCE - ETATS-UNIS

*L'equipe de France bat l'equipe des Etats-Unis par 13 assauts victorieux sur 16 et 77 touches données contre 46 touches reçues*

EQUIPE DE FRANCE :

OBIER, 4 assauts victorieux sur 4 et 20 touches données contre 11 touches reçues : bat G.-H. BREED par 5 à 1 ; P. ALLISON par 5 à 4 ; A. WALKER par 5 à 2 et G.-C. CALNAN par 5 à 4.

J. COUTROT, 3 assauts victorieux sur 4 et 19 touches données contre 11 touches reçues : bat G.-H. BREED par 5 à 2 ; P. ALLISON par 5 à 1 et A. WALKER par 5 à 3 ; battu par G.-C. CALNAN.

A. LABATTUT, 3 assauts victorieux sur 4 et 19 touches données contre 11 touches reçues : bat G.-H. BREED par 5 à 1 ; A. WALKER par 5 à 3 et G.-C. CALNAN par 5 à 2 ; battu par P. ALLISON.

P. CATTIAU, 3 assauts victorieux sur 4 et 19 touches données contre 13 touches reçues : bat G.-H. BREED par 5 à 2 ; P. ALLISON par 5 à 4 et A. WALKER par 5 à 2 ; battu par G.-C. CALNAN.

EQUIPE DES ETATS-UNIS

G.-C. CALNAN, 2 assauts victorieux sur 4 et 16 touches données contre 18 touches reçues : bat P.-CATTIAU par 5 à 4 et J. COUTROT par 5 à 4 ; battu par A. LABATTUT et H. JOBIER.

P. ALLISON, 1 assaut victorieux sur 4 et 14 touches données contre 19 touches reçues : bat A. LABATTUT par 5 à 4, battu par P. CATTIAU, H. JOBIER et J. COUTROT.

E. WALKER, 0 assaut victorieux sur 4 et 10 touches données contre 20 touches reçues : battu par P. CATTIAU, A. LABATTUT, H. JOBIER et J. COUTROT.

G. BREED, 0 assaut victorieux sur 4 et 6 touches données contre 20 touches reçues : battu par P. CATTIAU, A. LABATTUT, H. JOBIER et J. COLTROT.

JURY. — *Président* : M. LUDO VAN DEN AREELE (Belgique). — *Assesseurs* : MM. BARBIER (France), FEYERICK (Belgique), RUSSELL (Etats-Unis) et JAMES (Grande-Bretagne).

### MATCH N° 23. — PISTE N° 3

FRANCE - DANEMARK

*L'équipe de France bat l'équipe de Danemark par 14 assauts victorieux sur 16 et 75 touches données contre 33 touches reçues.*

EQUIPE DE FRANCE :

A. LABATTUT, 4 assauts victorieux sur 4 et 20 touches données contre 4 touches reçues : bat I. OSHER par 5 à 3 ; J. BERTHELSEN par 5 à 0 ; E. SJOQVIST par 5 à 1 et S.-A. MUNCK par 5 à 1.

P. CATTIAU, 4 assauts victorieux sur 4 et 20 touches données contre 6 touches reçues : bat I. OSHER par 5 à 2 ; J. BERTHELSEN par 5 à 2 ; E. SJOQVIST par 5 à 2 et S.-A. MUNCK par 5 à 0.

J. COUTROT, 4 assauts victorieux sur 4 et 20 touches données contre 9 touches reçues : bat I. OSHER par 5 à 3 ; J. BERTHELSEN par 5 à 4 ; E. SJOQVIST par 5 à 2 et S.-A. MUNCK par 5 à 0.

G. DE LUGET, 2 assauts victorieux sur 4 et 15 touches données contre 14 touches reçues : bat J. BERTHELSEN par 5 à 3 et E. SJOQVIST par 5 à 1 ; battu par I. OSHER et S.-A. MUNCK.

EQUIPE DE DANEMARK :

S.-A. MUNCK, 1 assaut victorieux sur 4 et 6 touches données contre 17 touches reçues : bat G. DE LUGET par 5 à 2 ; battu par P. CATTIAU, A. LABATTUT et J. COUTROT.

I. OSHER 1 assaut victorieux sur 4 et 12 touches données contre 18 touches reçues : bat G. DE LUGET par 5 à 3 ; battu par P. CATTIAU, A. LABATTUT et J. COUTROT.

J. BERTHELSEN, 0 assaut victorieux sur 4 et 9 touches données contre 20 touches reçues : battu par P. CATTIAU, A. LABATTUT, G. DE LUGET et J. COUTROT.

E. SJOQVIST, 0 assaut victorieux sur 4 et 6 touches données contre 20 touches reçues : battu par P. CATTIAU, A. LABATTUT, G. DE LUGET et J. COUTROT.

JURY. — *Président* : M. LUDO VAN DEN ABEELE (Belgique). — *Assesseurs* : MM. FEYERICK (Belgique), EVAN JAMES (Gde-Bretagne), RUSSELL (Etats-Unis) et DE CASTELLANE (France).

### MATCH N° 24. — PISTE N° 5

DANEMARK — ETATS-UNIS

*L'équipe de Danemark bat l'équipe des Etats-Unis par 9 assauts victorieux sur 16 et 67 touches données contre 57 touches reçues.*

EQUIPE DE DANEMARK :

J. BERTHELSEN, 4 assauts victorieux sur 4 et 20 touches données contre 8 touches reçues : bat G.-H. BREED par 5 à 3 ; T.-P. JETER par 5 à 1 ; B. BOYCE par 5 à 1 et G.-C. CALNAN par 5 à 3.

1. OSHER 3 assauts victorieux sur 4 et 19 touches données contre 12 touches reçues : bat. T.-P. JETER par 5 à 4 ; B. BOYCE par 5 à 1 et G.-C. CALNAN par 5 à 2 ; battu par G.-H. BREED.

E. SJOQVIST, 2 assauts victorieux sur 4, et 16 touches données contre 17 touches reçues : bat T.-P. JETER par 5 à 3 et B. BOYCE par 5 à 4 ; battu par G.-H. BREED et G.-C. CALNAN.

S. MUNCK, 0 assaut victorieux sur 4 et 12 touches données contre 20 touches reçues battu par G.-H. BREED, T.-P. JETER, B. BOYCE et G.-C. CALNAN.

EQUIPE DES ETATS-UNIS

G. BREED, 3 assauts victorieux sur 4 et 18 touches données contre 17 touches reçues : bat I. OSHER par 5 à 4 ; E. SJOQVIST par 5 à 4 et S.-A. MUNCK par 5 à 4 ; battu par J. BERTHELSEN.

G.-C. CALNAN, 2 assauts victorieux sur 4 et 15 touches données contre 13 touches reçues : bat E. SJOQVIST par 5 à 2 et S.-A. MUNCK par 5 à 1 ; battu par I. OSHER et J. BERTHELSEN.

B. BOYCE, 1 assaut victorieux sur 4 et 11 touches données contre 18 touches reçues : bat S.-A. MUNCK par 5 à 3 ; battu par I. OSHER J. BERTHELSEN et E. SJOQVIST.

T.-P. JETER, 1 assaut victorieux sur 4 et 13 touches données contre 19 touches reçues : bat S.-A. MUNCK par 5 à 4 battu par I. OSHER J. BERTHELSEN et E. SJOQVIST.

JURY. — *Président* : M. P. LION (France). — *Assesseurs* : MM. BREITTMAYER (France), VOLPONI (Italie), RUSSELL (Etats-Unis) et LEVISON (Danemark).

### POULE H

(3 équipes — 3 matches)

1<sup>re</sup> BELGIQUE, 2 matches victorieux sur 2, 20 assauts victorieux sur 32 et 134 touches données contre 105 touches reçues : bat ARGENTINE par 8 assauts à 8 et 61 touches à 56 ; GRANDE-BRETAGNE par 12 assauts à 4 et 73 touches à 49.

2<sup>e</sup> ARGENTINE, 1 match victorieux sur 2, 19 assauts victorieux sur 32 et 124 touches données contre 114 touches reçues : bat GRANDE-BRETAGNE par 11 assauts à 5 et 68 touches à 53 ; battue par BELGIQUE.

NON CLASSÉE :

GRANDE-BRETAGNE, 0 match victorieux sur 2, 9 assauts victorieux sur 32 et 102 touches données contre 141 touches reçues : battue par BELGIQUE et ARGENTINE.

### MATCH N° 25. — PISTE N° 7

BELGIQUE - GRANDE-BRETAGNE

*L'équipe de Belgique bat t'équipe de Grande-Bretagne par 12 assauts victorieux sur 16 et 73 touches données contre 49 touches reçues.*

EQUIPE DE BELGIQUE :

C. CRAHAY, 3 assauts victorieux sur 4 et 19 touches données contre 12 touches reçues : bat E. SELIGMAN par 5 à 4 ; P.-G. DOYNE par 5 à 1 et R. WILLOUGHBY par 5 à 2 ; battu par R. MONTGOMERIE.

F. DE MONTIGNY, 3 assauts victorieux sur 4 et 17 touches données contre 12 touches reçues : bat R. MONTGOMERIE par 5 à 3 ; P.-G. DOYNE par 5 à 2 et R. WILLOUGHBY par 5 à 2 ; battu par E. SELIGMAN.

M. VAN DAMME, 3 assauts victorieux sur 4 et 19 touches données contre 11 touches reçues : bat R. MONTGOMERIE par 5 à 1 ; P.-G. DOYNE par 5 à 4 et R. WILLOUGHBY par 5 à 1 ; battu par E. SELIGMAN.

D. BEAURAIN, 3 assauts victorieux sur 4 et 18 touches données contre 14 touches reçues : bat R. MONTGOMERIE par 5 à 2 ; P.-G. DOYNE par 5 à 3 et R. WILLOUGHBY par 3 à 4 ; battu par E. SELIGMAN.

EQUIPE DE GRANDE-BRETAGNE

E. SELIGMAN, 3 assauts victorieux sur 4 et 19 touches données contre 14 touches reçues : bat F. DE MONTIGNY par 5 à 2 ; M. VAN DAMME par 5 à 4 et D. BEAURAIN par 5 à 3 ; battu par C. CRAHAY.

R. MONTGOMERIE, 1 assaut victorieux sur 4 et 11 touches données contre 19 touches reçues : bat C. CRAHAY par 5 à 4 ; battu par F. DE MONTIGNY, M. VAN DAMME et D. BEAURAIN.

P. DOYNE, 0 assaut victorieux sur 4 et 10 touches données contre 20 touches reçues : battu par C. CRAHAY, F. DE MONTIGNY, M. VAN DAMME et D. BEAURAIN.

R. WILLOUGHBY, 0 assaut victorieux sur 4 et 9 touches données contre 20 touches reçues : battu par C. CRAHAY, F. DE MONTIGNY, M. VAN DAMME et D. BEAURAIN.

JURY. — *Président* : M. P. LION (France). — *Assesseurs* : MM. POPLIMONT (Belgique), THIEBAULT (France), BISCOE (Gde-Bretagne) et MILNER (Etats-Unis).

### MATCH N° 26. — PISTE N° 7

BELGIQUE - ARGENTINE

*L'équipe de Belgique bat l'équipe d'Argentine par 8 assauts victorieux sur 16 et 61 touches données contre 56 touches reçues.*

EQUIPE DE BELGIQUE :

M. VAN DAMME, 4 assauts victorieux sur 4 et 20 touches données contre 8 touches reçues : bat, R. LARRAZ par 5 à 1 ; L. LUCCHETTI par 5 à 3 ; A. SANTAMARINA par 5 à 1 et H. CASCO par 5 à 3.

F. DE MONTIGNY, 2 assauts victorieux sur 4 et 17 touches données contre 12 touches reçues : bat A. SANTAMARINA par 5 à 0 et H. CASCO par 5 à 2 ; battu par R. LARRAZ et L. LUCCHETTI.

C. CRAHAY, 2 assauts victorieux sur 4 et 14 touches données contre 16 touches reçues : bat L. LUCCHETTI par 5 à 4 et H. CASCO par 5 à 2 ; battu par R. LARRAZ et A. SANTAMARINA.

D. BEAURAIN, 0 assaut victorieux sur 4 et 10 touches données contre 20 touches reçues : battu par R. LARRAZ, L. LUCCHETTI, A. SANTAMARINA et H. CASCO.

EQUIPE D'ARGENTINE :

R. LARRAZ, 3 assauts victorieux sur 9 et 16 touches données contre 12 touches reçues : bat, D. BEAURAIN par 5 à 2 ; C. CRAHAY par 5 à 2 et F. DE MONTIGNY par 5 à 3 ; battu par M. VAN DAMME

A. SANTAMARINA, 2 assauts victorieux sur 4 et 11 touches données contre 16 touches reçues : bat D. BEAURAIN par 5 à 4 et C. CRAHAY par 5 à 2 ; battu par F. DE MONTIGNY et M. VAN DAMME.

L. LUCCHETTI, 2 assauts victorieux sur 4 et 17 touches données contre 17 touches reçues : bat D. BEAURAIN par 5 à 3 et F. DE MONTIGNY par 5 à 4 ; battu par C. CRAHAY et M. VAN DAMME.

H. CASCO, 1 assaut victorieux sur 4 et 12 touches données contre 16 touches reçues : bat D. BEAURAIN par 5 à 1 ; battu par C. CRAHAY, F. DE MONTIGNY et M. VAN DAMME.

JURY. — *Président* : M. LEVISON (Danemark). — *Assesseurs* : MM. BISCOE (Gde-Bretagne), BRISSON (Argentine), MILNER (Etats-Unis) et POPLIMONT (Belgique).

### MATCH N° 27. — PISTE N° 3

ARGENTINE - GRANDE-BRETAGNE

*L'équipe d'Argentine bat l'équipe de Grande-Bretagne par 11 assauts victorieux sur 16 et 68 touches données contre 53 touches reçues.*

EQUIPE D'ARGENTINE

R. LARRAZ, 4 assauts victorieux sur 4 et 20 touches données contre 13 touches reçues : bat, E. SELIGMAN par 5 à 3 ; R. MONTGOMERIE par 5 à 4 ; P.-G. DOYNE par 5 à 4 et F. SHERRIFF par 5 à 2.

H. CASCO, 3 assauts victorieux sur 4 et 17 touches données contre 7 touches reçues : bat R. MONTGOMERIE par 5 à 2 ; P. DOYNE par 5 à 0 et F. SHERRIFF par 5 à 0 ; battu par E. SELIGMAN.

L. LUCCHETTI, 3 assauts victorieux sur 4 et 18 touches données contre 15 touches reçues : bat R. MONTGOMERIE par 5 à 4 ; P. DOYNE par 5 à 2 et F. SHERRIFF par 5 à 4 ; battu par E. SELIGMAN.

A. SANTAMARINA, 1 assaut victorieux sur 4 et 13 touches données contre 18 touches reçues : bat F. SHERRIFF par 5 à 3 ; battu par E. SELIGMAN, R. MONTGOMERIE et P. DOYNE.

#### EQUIPE DE GRANDE-BRETAGNE :

E. SELIGMAN, 3 assauts victorieux sur 4 et 18 touches données contre 12 touches reçues : bat L. LUCCHETTI par 5 à 3 ; A. SANTAMARINA par 5 à 2 et H. CASCO par 5 à 2 ; battu par R. LARRAZ.

R. MONTGOMERIE, 1 assaut victorieux sur 4 et 15 touches données contre 18 touches reçues : bat A. SANTAMARINA par 5 à 3 ; battu par R. LARRAZ, L. LUCCHETTI et H. CASCO.

P. DOYNE, 1 assaut victorieux sur 4 et 11 touches données contre 18 touches reçues : bat A. SANTAMARINA par 5 à 3 ; battu par R. LARRAZ, L. LUCCHETTI et H. CASCO.

F. SHERRIFF, 0 assaut victorieux sur 4 et 9 touches données contre 20 touches reçues : battu par R. LARRAZ, L. LUCCHETTI, A. SANTAMARINA et H. CASCO.

JURY. — *Président* : M. MINOLI (Italie). — *Assesseurs* : MM. TERLIZZI (Italie), BISCOE (Gde-Bretagne), LABORDERE (France) et BRISSON (Argentine).

### DEMI-FINALES

DIMANCHE 29 JUIN. — RÉUNION N° 143

Nombre déquipes : 6. — Nombre de poules : 2. — Qualifiées par poule : 2, soit 4 équipes admissibles à la finale.

#### POULE I

(3 équipes — 3 matches)

1<sup>re</sup> ITALIE, 1 match victorieux sur 1, 12 assauts victorieux sur 16 et 68 touches données contre 52 touches reçues : bat DANEMARK par 12 assauts à 4 et 68 touches à 52.

2<sup>e</sup> BELGIQUE, 1 match victorieux sur 1, 9 assauts victorieux sur 16 et 63 touches données contre 55 touches reçues : bat DANEMARK par 9 assauts à 7 et 63 touches

NON CLASSÉE :

DANEMARK, 0 match victorieux sur 2, 11 assauts victorieux sur 32 et 107 touches données contre 131 touches reçues : battu par ITALIE et BELGIQUE.

#### MATCH N° 28. — PISTE N° 4

ITALIE - DANEMARK

*L'équipe d'Italie bat l'équipe de Danemark par 12 assauts victorieux sur 16 et 68 touches données contre 52 touches reçues.*

#### EQUIPE D'ITALIE :

O. PULITI, 4 assauts victorieux sur 4 et 20 touches données contre 9 touches reçues : bat I. OSHER par 5 à 4 ; J. BERTHELSEN par 5 à 3 ; E. SJOQVIST par 5 à 2 et S.-A. MUNCK par 5 à 0.

G. CHIAVACCI, 3 assauts victorieux sur 4 et 19 touches données contre 12 touches reçues : bat J. BERTHELSEN par 5 à 4 ; E. SJOQVIST par 5 à 2 et S.-A. MUNCK par 5 à 2 ; battu par I. OSHER.

D. CARNIEL, 3 assauts victorieux sur 4 et 15 touches données contre 14 touches reçues : bat J. BERTHELSEN par 5 à 3 ; E. SJOQVIST par 5 à 4 et S.-A. MUNCK par 5 à 2 ; battu par I. OSHER.

G. PESSINA, 2 assauts victorieux sur 4 et 14 touches données contre 17 touches reçues : bat J. BERTHELSEN par 5 à 4 et E. SJOQVIST par 5 à 3 ; battu par I. OSHER et S.-A. MUNCK.

#### EQUIPE DE DANEMARK :

I. OSHER, 3 assauts victorieux sur 4 et 19 touches données contre 10 touches reçues : bat D. CARNIEL par 5 à 0 ; G. PESSINA par 5 à 1 et G. CHIAVACCI par 5 à 4 ; battu par O. PULITI.

S.-A. MUNCK, 1 assaut victorieux sur 4 et 8 touches données contre 18 touches reçues : bat G. PESSINA par 5 à 3 ; battu par O. PULITI, D. CARNIEL et G. CHIAVACCI.

E. SJOQVIST, 0 assaut victorieux sur 4 et 11 touches données contre 20 touches reçues : battu par O. PULITI, D. CARNIEL, G. PESSINA et G. CHIAVACCI.

J. BERTHELSEN, 0 assaut victorieux sur 4 et 14 touches données contre 20 touches reçues : battu par O. PULITI, D. CARNIEL, G. PESSINA et G. CHIAVACCI.

JURY. — *Président* : M. A. LION (France). — *Assesseurs* : MM. SALTALLA (Italie), LEVISON (Danemark), FAUCON (France) et R. HEIDE (Norvège).

#### MATCH N° 29. — PISTE N° 4

BELGIQUE - DANEMARK

*L'équipe de Belgique bat l'équipe de Danemark par 9 assauts victorieux sur 16 et 63 touches données contre 55 touches reçues.*

#### EQUIPE DE BELGIQUE :

D. BEURAIN, 3 assauts victorieux sur 4 et 19 touches données contre 10 touches reçues : bat I. OSHER par 5 à 2 ; J. BERTHELSEN par 5 à 3 et S.-A. MUNCK par 5 à 0 ; battu par E. SJOQVIST.

F. DE MONTIGNY, 3 assauts victorieux sur 4 et 16 touches données contre 12 touches reçues : bat J. BERTHELSEN par 5 à 1 ; E. SJOQVIST par 5 à 2 et S.-A. MUNCK par 5 à 4 ; battu par I. OSHER.

C. CRAHAY, 3 assauts victorieux sur 4 et 18 touches données contre 13 touches reçues : bat J. BERTHELSEN par 5 à 4 ; E. SJOQVIST par 5 à 3 et S.-A. MUNCK par 5 à 1 ; battu par I. OSHER.

M. BERRE, 0 assaut victorieux sur 4 et 10 touches données contre 20 touches reçues : battu par I. OSHER, J. BERTHELSEN, E. SJOQVIST et S.-A. MUNCK.

#### EQUIPE DE DANEMARK :

OSHER, 3 assauts victorieux sur 4 et 17 touches données contre 12 touches reçues : bat C. CRAHAY par 5 à 3 ; F. DE MONTIGNY par 5 à 1 et M. BERRE par 5 à 3 ; battu par D. BEURAIN.

E. SJOQVIST, 2 assauts victorieux sur 4 et 15 touches données contre 17 touches reçues : bat M. BERRE par 5 à 3 et D. BEURAIN par 5 à 4 ; battu par C. CRAHAY et F. DE MONTIGNY.

J. BERTHELSEN, 1 assaut victorieux sur 4 et 13 touches données contre 17 touches reçues : bat M. BERRE par 5 à 2 ; battu par C. CRAHAY, F. DE MONTIGNY et D. BEURAIN.

S.-A. MUNCK, 1 assaut victorieux sur 4 et 10 touches données contre 17 touches reçues : bat M. BERRE par 5 à 2 ; battu par C. CRAHAY, F. DE MONTIGNY et D. BEURAIN.

JURY. — *Président* : M. A. LION (France). — *Assesseurs* : MM. BISCOE (Grande-Bretagne), BARBIER (France), AGUINAGA (Espagne) et GIGNOUX (Etats-Unis).

#### MATCH N° 30

ITALIE - BELGIQUE

*Ce match n'a pas eu lieu, les deux équipes étant qualifiées pour la finale.*

#### POULE J

(3 équipes — 3 matches)

1<sup>re</sup> FRANCE, 2 matches victorieux sur 2, 27 assauts victorieux sur 32 et 149 touches données contre 75 touches reçues : bat HONGRIE par 14 assauts à 2 et 76 touches données à 35 ; ARGENTINE par 13 assauts à 3 et 73 touches à 40.

2<sup>e</sup> HONGRIE, 1 match victorieux sur 2, 10 assauts victorieux sur 32 et 93 touches données contre 133 touches reçues : bat ARGENTINE par 8 assauts à 8 et 58 touches à 57 ; battue par FRANCE.

NON CLASSÉE :

ARGENTINE, 0 match victorieux sur 2, 11 assauts victorieux sur 32 et 97 touches données contre 131 touches reçues : battue par FRANCE et HONGRIE.

#### MATCH N° 31. — PISTE N° 5

FRANCE - ARGENTINE

*L'équipe de France bat l'équipe d'Argentine par 13 assauts victorieux sur 16 et 73 touches données contre 40 touches reçues.*

#### EQUIPE DE FRANCE :

L. GAUDIN, 4 assauts victorieux sur 4 et 20 touches données contre 4 touches reçues : bat R. LARRAZ par 5 à 0 ; L. LUCCHETTI par 5 à 3 ; A. SANTAMARINA par 5 à 0 et H. CASCO par 5 à 1.

P. CATTIAU, 4 assauts victorieux sur 4 et 20 touches données contre 9 touches reçues : bat R. LARRAZ par 5 à 4 ; L. LUCCHETTI par 5 à 2 ; A. SANTAMARINA par 5 à 1 et H. CASCO par 5 à 2.

R.-F. DUCRET, 3 assauts victorieux sur 4 et 16 touches données contre 12 touches reçues : bat R. LARRAZ par 5 à 4 ; L. LUCCHETTI par 5 à 3 et A. SANTAMARIN par 5 à 1 ; battu par H. CASCO.

J. COUTROT, 2 assauts victorieux sur 4 et 17 touches données contre 14 touches reçues : bat L. LUCCHETTI par 5 à 0 et A. SANTAMARINA par 5 à 4 ; battu par R. LARRAZ et H. CASCO.

#### EQUIPE D'ARGENTINE :

H. CASCO, 2 assauts victorieux sur 4 et 13 touches données contre 15 touches reçues : bat R.-F. DUCRET par 5 à 1 et J. COUTROT par 5 à 4 ; battu par L. GAUDIN et P. CATTIAU.

R. LARRAZ, 1 assaut victorieux sur 4 et 13 touches données contre 18 touches reçues : bat J. COUTROT par 5 à 3 ; battu par L. GAUDIN, R.-F. DUCRET et P. CATTIAU.

L. LUCCHETTI, 0 assaut victorieux sur 4 et 8 touches données contre 20 touches reçues : battu par L. GAUDIN, R.-F. DUCRET, J. COUTROT et P. CATTIAU.

A. SANTAMARINA, 0 assaut victorieux sur 4 et 6 touches données contre 20 touches reçues : battu par L. GAUDIN, R.-F. DUCRET, J. COUTROT et P. CATTIAU.

JURY. — *Président* : M. LUDO VAN DEN ABEELE (Belgique). — *Assesseurs* : MM. R. HEIDE (Norvège), MILNER (Etats-Unis), AGUINAGA (Espagne) et POPLIMONT (Belgique).

#### MATCH N° 32. — PISTE N° 5

FRANCE - HONGRIE

*L'équipe de France bat l'équipe de Hongrie par 14 assauts victorieux sur 16 et 76 touches données contre 35 touches reçues.*

#### EQUIPE DE FRANCE :

L. GAUDIN, 4 assauts victorieux sur 4 et 20 touches données contre 1 touche reçue : bat Z. SCHENKER par 5 à 0 ; E. TERSZTYANSZKY par 5 à 1 ; A. POSTA par 5 à 0 et E. LICHTENECKERT par 5 à 0.

R.-F. DUCRET, 4 assauts victorieux sur 4 et 20 touches données contre 10 touches reçues : bat Z. SCHENKER par 5 à 1 ; E. TERSZTYANSZKY par 5 à 4 ; A. POSTA par 5 à 3 et E. LICHTENECKERT par 5 à 2.

J. COUTROT, 3 assauts victorieux sur 4 et 17 touches données contre 11 touches reçues : bat E. TERSZTYANSZKY par 5 à 1 ; A. POSTA par 5 à 2 et E. LICHTENECKERT par 5 à 3 ; battu par Z. SCHENKER.

H. JOBIER, 3 assauts victorieux sur 4 et 19 touches données contre 13 touches reçues : bat Z. SCHENKER par 5 à 1 ; A. POSTA

par 5 à 3 et E. LICHTENECKERT par 5 à 4 ; battu par E. TERSZTYANSZKY.

#### EQUIPE DE HONGRIE :

Z. SCHENKER, 1 assaut victorieux sur 4 et 7 touches données contre 17 touches reçues : bat J. COUTROT par 5 à 2 ; battu par L. GAUDIN, R.-F. DUCRET et H. JOBIER.

E. TERSZTYANSZKY, 1 assaut victorieux sur 4 et 11 touches données contre 19 touches reçues : bat H. JOBIER par 5 à 4 ; battu par L. GAUDIN, R.-F. DUCRET et J. COUTROT.

E. LICHTENECKERT, 0 assaut victorieux sur 4 et 9 touches données contre 20 touches reçues : battu par L. GAUDIN, R.-F. DUCRET, J. COUTROT et H. JOBIER.

A. POSTA, 0 assaut victorieux sur 4 et 8 touches données contre 20 touches reçues : battu par L. GAUDIN, R.-F. DUCRET, J. COUTROT et H. JOBIER.

JURY. — *Président* : M. LUDO VAN DEN ABEELE (Belgique). — *Assesleurs* : MM. KOVACS (Hongrie), DE CASTELLANE (France), BISCOE (Grande-Bretagne) et RUSSELL (Etats-Unis).

#### MATCH N° 33. — PISTE N° 5

##### HONGRIE - ARGENTINE

*L'équipe de Hongrie bat l'équipe d'Argentine par 8 assauts victorieux sur 16 et 58 touches données contre 57 touches reçues.*

#### EQUIPE DE HONGRIE :

L. BERTI, 4 assauts victorieux sur 4 et 20 touches données contre 7 touches reçues : bat R. LARRAZ par 5 à 1 ; L. LUCCHETTI par 5 à 1 A. SANTAMARINA par 5 à 2 et H. CASCO par 5 à 3.

E. TERSZTYANSZKY, 3 assauts victorieux sur 4 et 16 touches données contre 14 touches reçues : bat L. LUCCHETTI par 5 à 3 ; A. SANTAMARINA par 5 à 3 et H. CASCO par 5 à 4 ; battu par R. LARRAZ.

E. LICHTENECKERT, 1 assaut victorieux sur 4 et 10 touches données contre 16 touches reçues : bat A. SANTAMARINA par 5 à 1 ; battu par R. LARRAZ, L. LUCCHETTI et H. CASCO.

Z. SCHENKER, 0 assaut victorieux sur 4 et 12 touches données contre 20 touches reçues : battu par R. LARRAZ, L. LUCCHETTI, A. SANTAMARINA et H. CASCO.

#### EQUIPE D'ARGENTINE :

R. LARRAZ, 3 assauts victorieux sur 4 et 16 touches données contre 8 touches reçues : bat Z. SCHENKER par 5 à 2 ; E. TERSZTYANSZKY par 5 à 1 et E. LICHTENECKERT par 5 à 0 ; battu par L. BERTI.

L. LUCCHETTI, 2 assauts victorieux sur 4 et 13 touches données contre 16 touches reçues : bat Z. SCHENKER par 5 à 2 et, E. LICHTENECKERT par 5 à 4 ; battu par L. BERTI et E. TERSZTYANSZKY.

H. CASCO, 2 assauts victorieux sur 4 et 17 touches données contre 15 touches reçues : bat Z. SCHENKER par 5 à 4 et, E. LICHTENECKERT par 5 à 1 ; battu par L. BERTI et E. TERSZTYANSZKY.

A. SANTAMARINA, 1 assaut victorieux sur 4 et 11 touches données contre 19 touches reçues : bat Z. SCHENKER par 5 à 4 ; battu par L. BERTI, E. TERSZTYANSZKY et E. LICHTENECKERT.

JURY. — *Président* : M. GUERIN (France). — *Assesleurs* : MM. KOVACS (Hongrie), MINOLI (Italie), CONSCIENCE (France) et MILNER (Etats-Unis).

#### POULE FINALE

(4 équipes — 12 matches)

LUNDI 30 JUIN 1924. — RÉUNION N° 144

1<sup>re</sup> FRANCE. 3 matches victorieux sur 3. 31 assauts victorieux sur 37 et 172 touches données contre 88 touches reçues : bat BELGIQUE par 13 assauts victorieux à 3 et 75 touches à 39 ; HONGRIE par 14 assauts

à 2 et 77 touches à 34 ; ITALIE par 4 assauts à 1 et 20 touches à 15.

3 BELGIQUE, 2 matches victorieux sur 3, 12 assauts victorieux sur 32 et 99 touches données contre 134 touches reçues : bat HONGRIE par 9 assauts à 7 et 60 touches à 59 ; ITALIE par forfait ; battue par FRANCE

3<sup>e</sup> HONGRIE, 1 match victorieux sur 3, 9 assauts victorieux sur 32 et 93 touches données contre 137 touches reçues : bat ITALIE par forfait ; battue par FRANCE et BELGIQUE.

4<sup>e</sup> ITALIE, 0 match victorieux sur 3, 1 assaut victorieux sur 4 et 15 touches données contre 20 touches reçues : battue par FRANCE, forfait devant BELGIQUE et HONGRIE.

#### MATCH N° 34. — PISTE N° 5

##### FRANCE - ITALIE

*L'équipe de France bat l'équipe d'Italie par 4 assauts victorieux sur 5 et 20 touches données contre 15 touches reçues. L'Italie a abandonné après avoir livré cinq assauts sur 16.*

#### EQUIPE DE FRANCE :

L. GAUDIN, 2 assauts victorieux sur 2 et 10 touches données contre 6 touches reçues : bat L. CUOMO par 5 à 2 et A. BONI par 5 à 4.

P. CATTIAU, 1 assaut victorieux sur 1 et 5 touches données contre 2 touches reçues : bat, A. BONI par 5 à 2.

A. LABATTUT, 1 assaut victorieux sur 1 et 5 touches données contre 2 touches reçues : bat O. PULITI par 5 à 2.

R.-F. DUCRET, 0 assaut victorieux sur 1 et 0 touches données contre 5 touches reçues : battu par G. CHIAVACCI.

#### EQUIPE D'ITALIE :

G. CHIAVACCI, 1 assaut victorieux sur 1 et 5 touches données contre 0 touches reçues : bat R.-F. DUCRET par 5 à 0.

O. PULITI, 0 assaut victorieux sur 1 et 2 touches données contre 5 touches reçues : battu par A. LABATTUT.

A. BONI, 0 assaut victorieux sur 2 et 6 touches données contre 10 touches reçues : battu par L. GAUDIN et P. CATTIAU.

L. CUOMO, 0 assaut victorieux sur 1 et 2 touches données contre 5 touches reçues : battu par L. GAUDIN.

JURY. — *Président* : M. BRISSON (Argentine). — *Assesleurs* : MM. A.-E. DE JONG (Hollande), BUSCARLET (Suisse), KOVACS (Hongrie) et RUSSELL (Etats-Unis).

#### MATCH N° 35. — PISTE N° 5

##### FRANCE - HONGRIE

*L'équipe de France bat l'équipe de Hongrie par 14 assauts victorieux sur 16 et 77 touches données contre 34 touches reçues.*

#### EQUIPE DE FRANCE :

L. GAUDIN, 4 assauts victorieux sur 4 et 20 touches données contre 3 touches reçues : bat Z. SCHENKER par 5 à 1 A. POSTA par 5 à ; E. TERSZTYANSZKY par 5 à 0 et E. LICHTENECKERT par 5 à 1.

P. CATTIAU, 4 assauts victorieux sur 4 et 20 touches données contre 5 touches reçues : bat. Z. SCHENKER par 5 à 2 ; A. POSTA par 5 à 0 ; E. TERSZTYANSZKY par 5 à 2 et E. LICHTENECKERT par 5 à 1.

R.-F. DUCRET, 4 assauts victorieux sur 4 et 20 touches données contre 11 touches reçues : bat Z. SCHENKER par 5 à 2 ; A. POSTA par 5 à 3 ; E. TERSZTYANSZKY par 5 à 3 et E. LICHTENECKERT par 5 à 3.

H. JOBIER, 2 assauts victorieux sur 4 et 17 touches données contre 15 touches reçues : bat A. POSTA par 5 à E et E. LICHTENECKERT par 5 à 4 ; battu par Z. SCHENKER et E. TERSZTYANSZKY.

#### EQUIPE DE HONGRIE :

E. TERSZTYANSZKY, 1 assaut victorieux sur 4 et 10 touches données contre 18 touches reçues : bat H. JOBIER par 5 à 3 ; battu par L. GAUDIN, P. CATTIAU et R.-F. DUCRET.

Z. SCHENKER, 1 assaut victorieux sur 4 et 10 touches données contre 19 touches reçues : bat H. JOBIER par 5 à 4 ; battu par L. GAUDIN, P. CATTIAU et R.-F. DUCRET.

E. LICHTENECKERT, 0 assauts victorieux sur 4 et 9 touches données contre 20 touches reçues : battu par L. GAUDIN, P. CATTIAU, R.-F. DUCRET et H. JOBIER.

A. POSTA, 0 assaut victorieux sur 4 et 5 touches données contre 20 touches reçues : battu par L. GAUDIN, P. CATTIAU, R.-F. DUCRET et H. JOBIER.

JURY. — *Président* : M. E SELIGMAN (Grande-Bretagne). — *Assesleurs* : MM. BUSCARLET (Suisse), POPLIMONT (Belgique), RUSSELL, (Etats-Unis) et V. LAPIDO (Uruguay).

#### MATCH N° 36. — PISTE N° 5

##### FRANCE - BELGIQUE

*L'équipe de France bat l'équipe de Belgique par 13 assauts victorieux sur 16 et 75 touches données contre 39 touches reçues.*

#### EQUIPE DE FRANCE :

L. GAUDIN, 4 assauts victorieux sur 4 et 20 touches données contre 3 touches reçues : bat F. DE MONTIGNY par 5 à 0 ; A. DE ROOKER par 5 à 1 ; M. VAN DAMME par 5 à 2 et D. BEURAIN par 5 à 0.

P. CATTIAU, 4 assauts victorieux sur 4 et 20 touches données contre 10 touches reçues : bat F. DE MONTIGNY par 5 à 3 ; A. DE ROOKER par 5 à 1 ; M. VAN DAMME par 5 à 3 et D. BEURAIN par 5 à 3.

R.-F. DUCRET, 3 assauts victorieux sur 4 et 17 touches données contre 14 touches reçues : bat F. DE MONTIGNY par 5 à 3 ; A. DE ROOKER par 5 à 3 et D. BEURAIN par 5 à 3 ; battu par M. VAN DAMME.

J. COUTROT, 2 assauts victorieux sur 4 et 18 touches données contre 12 touches reçues : bat A. DE ROOKER par 5 à 2 et D. BEURAIN par 5 à 0 ; battu par F. DE MONTIGNY et M. VAN DAMME.

#### EQUIPE DE BELGIQUE :

M. VAN DAMME, 2 assauts victorieux sur 4 et 13 touches données contre 16 touches reçues : bat R.-F. DUCRET par 5 à 2 et J. COUTROT par 5 à 4 ; battu par L. GAUDIN et P. CATTIAU.

F. DE MONTIGNY, 1 assaut victorieux sur 4 et 11 touches données contre 19 touches reçues : bat J. COUTROT par 5 à 4 ; battu par L. GAUDIN, P. CATTIAU et R.-F. DUCRET.

A. DE ROOKER, 0 assaut victorieux sur 4 et 7 touches données contre 20 touches reçues : battu par L. GAUDIN, P. CATTIAU, R.-F. DUCRET et J. COUTROT.

D. BEURAIN, 0 assaut victorieux sur 4 et 6 touches données contre 20 touches reçues : battu par L. GAUDIN, P. CATTIAU, R.-F. DUCRET et J. COUTROT.

JURY. — *Président* : M. LEVISON (Danemark). — *Assesleurs* : MM. BISCOE (Grande-Bretagne), BUSCARLET (Suisse), GREGORINI (Argentine) et A.-E. DE JONG (Hollande).

#### MATCH N° 37. — PISTE N° 4

##### BELGIQUE - HONGRIE

*L'équipe de Belgique bat l'équipe de Hongrie par 9 assauts victorieux sur 16 et 60 touches données contre 59 touches reçues.*

#### EQUIPE DE BELGIQUE :

F. DE MONTIGNY, 3 assauts victorieux sur 4 et 17 touches données contre 13 touches reçues : bat L. BERTI par 5 à 4 ; A. POSTA par 5 à 2 et E. LICHTENECKERT

# ÉPREUVE N° 59

## ÉPÉE

*Epreuve par Equipe*

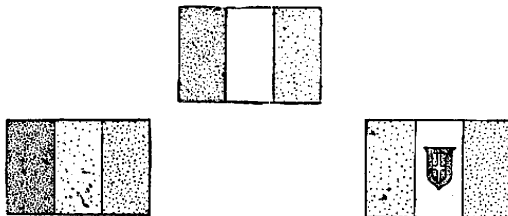

1<sup>re</sup> FRANCE

2<sup>e</sup> BELGIQUE

3<sup>e</sup> ITALIE

### CONSIDÉRATIONS GÉNÉRALES

Le tournoi s'est disputé dans le Stade réservé aux armes de combat, spécialement aménagé dans l'enceinte olympique de Colombes. Pas d'incidents. La lutte fut extrêmement serrée entre la France, la Belgique et l'Italie, qui terminèrent dans cet ordre, devant le Portugal qui fournit le 4<sup>e</sup> compétiteur de la poule finale. La France l'emporta finalement par 3 victoires à 0; 29 victoires individuelles, 2 matches nuls contre 17 défaites, 72 touches données contre 55 reçues. Mais elle faillit être mise en échec dans son match contre l'Italie, qui se termina par 8 victoires à 8, la France ne gagnant que par son avantage de touches, 21 à 20. 16 nations prirent part au tournoi sur 17 engagées, représentées par 88 tireurs sur 129 inscrits. Le seul forfait fut celui de la Tchécoslovaquie.

Mêmes observations, en ce qui concerne l'âge des concurrents que pour l'épreuve individuelle, les tireurs étant les mêmes. Le tournoi s'est déroulé suivant le mécanisme que voici. j pouses éliminatoires qualifiant 10 équipes. Les éliminées furent: la Norvège, l'Argentine, la Suède, le Danemark, l'Uruguay et la Grèce. 3 poules 1/4 de finale qualifiant 6 équipes. Les éliminées furent: Cuba, la Grande-Bretagne, la Suisse et la Hollande. 2 poules 1/2 finales, qualifiant 4 équipes. Les éliminées furent celles des Etats-Unis et de l'Espagne, laissant en présence, pour la poule finale, la France, la Belgique, l'Italie et le Portugal.

### LISTE DES ENGAGÉS

	Engagés	Participants
Nations .....	17	16
Individuels .....	129	SS

**Argentine.** — Equipe non classée. — A pris part aux Elim. Poule B: N. Cl.  
**F.-C. BOLLINI**, N. Part. — **R. LARKAZ**. S. Part. — **L.-J. LUCCHETTI**, 21 ans, Matches N<sup>os</sup> 7 et 8. — **P. NAZAR-ASCHORENA**, 32 ans, Matches N<sup>os</sup> 7 et 8. — **W. PAUNERO**, 38 ans, Matches N<sup>os</sup> 7 et 8. — **C. PONS-LEZICA**, 31 ans, Matches N<sup>os</sup> 7 et 8. — **J.-N. SOSA**, N. Part. — **S. TORRES-BLANCO**, N. Part.  
**Belgique.** — Equipe classée seconde. — A pris part aux Elim. Poule B: 1<sup>re</sup>; aux 1/4 Fin. Poule G: 1<sup>re</sup>; aux 1/2 Fin. Poule J: 2<sup>e</sup>; à la Finale: 2<sup>e</sup>.  
**P. ASSPACH**, 42 ans, Matches N<sup>os</sup> 7, 37 et 44. — **V.-C. BOIN**, N. Part. — **P. BRAINE**, N. Part. — **J. DE CRAECKER**, 33 ans, Matches N<sup>os</sup> 7, 28, 37, 40, 43 et 44. — **C.-J. DELPORTE**, 31 ans, Matches N<sup>os</sup> 7, 37, 40 et 43. — **F.-A. DE MONTIGNY**, Matches N<sup>os</sup> 28, 40, 43 et 44. — **E.-J. GEVERS**, 33 ans, Match N° 28. — **L. TOM**, 36 ans, Matches N<sup>os</sup> 7, 28, 37, 40, 43 et 44.  
**Cuba.** — Equipe non classée. — A pris part aux Elim. Poule E: 2<sup>e</sup>; aux 1/4 Fin. Poule F: N. Cl.  
**F. ALONSO**, Matches N<sup>os</sup> 20 et 24. — **F. CALVES**, N. Part. — **R. FONST**, Matches N<sup>os</sup> 20, 22 et 24. — **A. LOPEZ**, Match N° 22. — **R. MANALICH**, Matches N<sup>os</sup> 20 et 24. — **O. MIRANDA**, Match N° 22. — **A. PARAJON**, N. Part. — **S. QUESADA-TORRES**, Matches N<sup>os</sup> 20, 22 et 24.

par 5 à 2 ; battu par E. TERSZTYANSZKY. **M. VAN DAMME**, 3 assauts victorieux sur 4 et 19 touches données contre 14 touches reçues : bat A. POSTA par 5 à 3 ; E. TERSZTYANSZKY par 5 à 3 et E. LICHTENECKERT par 5 à 3 ; battu par L. BERTI.

A. DE ROOKER, 2 assauts victorieux sur 4 et 14 touches données contre 14 touches reçues : bat A. POSTA par 5 à 3 et E. LICHTENECKERT par 5 à 1 ; battu par L. BERTI et E. TERSZTYANSZKY.

D. BEURAIN, 1 assaut victorieux sur 4 et 10 touches données contre 18 touches reçues : bat E. TERSZTYANSZKY par 5 à 3 ; battu par L. BERTI, A. POSTA et E. LICHTENECKERT.

#### EQUIPE DE HONGRIE :

L. BERTI, 3 assauts victorieux sur 4 et 19 touches données contre 13 touches reçues : bat A. DE ROOKER par 5 à 4 ; M. VAN DAMME par 5 à 4 et D. BEURAIN par 5 à 2 ; battu par F. DE MONTIGNY.

E. TERSZTYANSZKY, 2 assauts victorieux sur 4 et 16 touches données contre 12 touches reçues : bat F. DE MONTIGNY par 5 à 2 et A. DE ROOKER par 5 à 0 ; battu par M. VAN DAMME et D. BEURAIN.

E. LICHTENECKERT, 1 assaut victorieux sur 4 et 11 touches données contre 15 touches reçues : bat D. BEURAIN par 5 à 0 ; battu par F. DE MONTIGNY, A. DE ROOKER et M. VAN DAMME.

A. POSTA, 1 assaut victorieux sur 4 et 13 touches données contre 18 touches reçues : bat D. BEURAIN par 5 à 3 ; battu par DE MONTIGNY, A. DE ROOKER et M. VAN DAMME.

JURY. — *Président* : M. LEVISON (Danemark). — *Assesseurs* : MM. GREGORINI (Argentine), MINOLI (Italie), PASQUET (France) et BISCOE (Grande-Bretagne).

#### MATCH N° 38

BELGIQUE - ITALIE

*L'équipe de Belgique bat l'équipe d'Italie par forfait.*

#### MATCH N° 39

HONGRIE - ITALIE

*L'équipe de Hongrie bat l'équipe d'Italie par forfait.*

### CLASSEMENT DES NATIONS

1<sup>re</sup> FRANCE, 10 points (L. GAUDIN; P. CATIAU; J. COUTROT; R. DUCRET; II. JOBIER; A. LABATTUT; G. DE LUGET; J. PERO-TAUX.)

2<sup>e</sup> BELGIQUE, 5 points (D. BEURLAIN; C. CRAHAY; F. DE MONTIGNY; M. VAN DAMME; M. BERKE; A. DEROOKER.)

3<sup>e</sup> HONGRIE, 4 points (L. BERTI; A. POSTA; Z. SCHENKER; E. TERSZTYANSZKY; E. LICHTENECKERT.)

4<sup>e</sup> ITALIE, 3 points (O. PULITI; G. PESSINA; V. ARGENTO; G. CHIAVACCI; G. GAUDISI; A. BONI; L. CUOMO; D. CARNIEL.)

### LES VAINQUEURS OLYMPIQUES

Ne figurait pas au programme des Jeux antérieurs à 1920.

1920 ANVERS, ITALIE.

1924 PARIS, FRANCE : L. GAUDIN. — P. CATIAU. — J. COUTROT. — R. DUCRET. — H. JOBIER. — A. LABATTUT. — G. DE LUGET. — J. PEROTACX.

**Danemark.** — Equipe non classée. — A pris part aux Elim. Poule D: N. Cl.  
**J.-O.-H. BERTHELSE**S, 34 ans, Matches N<sup>os</sup> 13, 17 et 18. — **II.-K.-V. FREN**DER, N. Part. — **S.-A. MUNC**, N. Part. — **I. OSHER** 36 ans, matches N<sup>os</sup> 13, 17 et 18 — **P.-M.-W. RYEFELT**, 31 ans, Matches N<sup>os</sup> 13, 17 et 18. — **E. SJOQVIST**, N. Part. — **V. STILLING-ANDERSON**, 31 ans, Matches N<sup>os</sup> 13, 17 et 18.

**Espagne.** — Equipe non classée. — A pris part aux Elim. Poule A: 1<sup>re</sup>; aux 1/4 Fin. Poule F: 2<sup>e</sup>; aux 1/2 Fin. Poule J: N. Cl.

**J. DELGADO**, 28 ans, Matches N<sup>os</sup> 1, 3, 24, 25 et 38. — **F. DE POMES-SOL**ER, 32 ans, Matches N<sup>os</sup> 1, 3, 24, 25 et 38. — **DIEZ DE RIVERA**, 28 ans, Matches N<sup>os</sup> 1, 3, 24, 25, 37 et 38. — **F. GARCIA-BILBAO**, N. Part. — **D. GARCIA-MONTORO**, 39 ans, Matches N<sup>os</sup> 1, 3, 24, 25, 37 et 38. — **J. LOPEZ-LARA-MALLOR**, 32 ans, Match N° 37. — **C. MIGUEL DE LOS REYES**, N. Part. — **M. ZABALZA DE LA FUENTE**, 28 ans, Match N° 37.

**Etats-Unis.** — Equipe non classée. — A pris part aux Elim. Poule C: 2<sup>e</sup>; aux 1/4 Fin. Poule G: 2<sup>e</sup>; aux 1/2 Fin. Poule I: N. Cl.

**H. BRECKINRIDGE**, N. Part. — **G.-H. BREED**, Match N° 29. — **G.-C. CALNAN**, 24 ans, Matches N<sup>os</sup> II, 39 et 35. — **A.-S. LYON**, 48 ans, Matches N<sup>os</sup> II, 34 et 35. — **A. MILNER**, 28 ans, Matches N<sup>os</sup> II, 29 et 35 — **W. RUSSELL**, 28 ans, Matches N<sup>os</sup> I I et 34. — **L. SHORE**, 32 ans, Matches N<sup>os</sup> 29 et 34. — **D. WALDHAUS**, 29 ans, Matches N<sup>os</sup> 34 et 35.

**France.** — Equipe Champion Olympique. — A pris part aux Elim. Poule C: 1<sup>re</sup>; aux 1/4 Fin. Poule H: 1<sup>re</sup>; aux 1/2 Fin. Poule I: 1<sup>re</sup>; à la Finale: 1<sup>re</sup>.

**G.-W. BUCHARD**, 31 ans, Matches N<sup>os</sup> 10, 31, 34, 10, 41 et 42. — **G.-L. CORNEREAU**, S. Part. — **R.-F. DUCRET**, 36 ans, Matches N<sup>os</sup> 40 et 41. — **L.-A. GAUDIN**, 28 ans, Matches N<sup>os</sup> 40 et 42. — **A. LABATTUT**, 33 ans, Matches N<sup>os</sup> 10, 31, 41 et 42. — **R. LIOTTEL**, 39 ans, Matches N<sup>os</sup> 10, 31 et 34. — **A. LIPPMANN**, 44 ans, Matches N<sup>os</sup> 10, 34 et 41. — **G.-C. TAIN-TURIER**, 34 ans, Matches N<sup>os</sup> 31, 34, 40 et 42.

**Grande-Bretagne.** — Equipe Non Classée. — A pris part aux Elim. Poule B: 2<sup>e</sup>; aux 1/4 Fin Poule F: N. Cl.

**C.-H. BISCOE**, 49 ans, Match N° 25. — **G.-M. BURT**, N. Part. — **A.-D.-E. CRAIG**, 37 ans, matches N<sup>os</sup> 8, 23 et 25. — **R. FRATER**, 37 ans, Matches N<sup>os</sup> 8, 23 et 25. — **M.-D. HOLT**, 43 ans, Matches N<sup>os</sup> 8, 23 et 25. — **R.-C. MONTGOMERIE**, 44 ans, Match N° 8. — **C.-B. NOTLEY**, 45 ans, Match N° 23. — **E. SELIGMAN**, N. Part.

**Grèce.** — Equipe non Classée. — A pris part aux Elim. Poule E: N. Cl.

**C. BOTASSIS**, N. Part. — **J. CHARAMIS**, N. Part. — **J. GEORGI**ADES, N. Part. — **C. KOTZIAS**, 32 ans, Matches N<sup>os</sup> 19 et 20. — **C. NICOLOPOULOS**, 34 ans, Matches N<sup>os</sup> 19 et 20. — **E. SCOTIDAS**, 39 ans, matches N<sup>os</sup> 19 et 20. — **T. TRIANTAFILLAKOS**, 33 ans, Matches N<sup>os</sup> 19 et 20.

**Hollande.** — Equipe non classée. — A pris part aux Elim. Poule D: 2<sup>e</sup>; aux 1/4 Fin. Poule H: N. Cl.

**W. BROUWER**, 42 ans, Matches N<sup>os</sup> 16, 18, 31 et 32. — **J.-D. DE BEAU**FORT, 41 ans, matches N<sup>os</sup> 18, 31, 32 — **A.-E.-W. DE JONG** 42 ans, Matches N<sup>os</sup> 16, 31 et 32. — **L. DE LAUNOY**, N. Part. — **W.-P. HUBERT VAN BLYENBURGH**, 43 ans, Matches N<sup>os</sup> 16 et 18 — **G.-A. SCHEFFER**, N. Part. — **P.-L. VANBOVEN**, 26 ans, Matches N<sup>os</sup> 15 et 31. — **H.-J. WYNOLDY-DANIELS**, 35 ans, Matches N<sup>os</sup> 15, 16, 18 et 32.

**Italie.** — Equipe classée 3<sup>e</sup>. — A pris part aux Elim. Poule A: 2<sup>e</sup>; aux 1/4 Fin. Poule H: 2<sup>e</sup>; aux 1/2 Fin. Poule J: 1<sup>re</sup>; à la Finale: 3<sup>e</sup>.

**G. BASLETTA**, 34 ans, Matches N<sup>os</sup> 1, 2, 32, 38, 41, 43 et 45. — **M. BERTINETTI**, 39 ans, Matches N<sup>os</sup> 1, 2, 38, 41, 43 et 45. — **G. CANOVA**, 30 ans, Matches N<sup>os</sup> 1, 32, 38, 41, 43 et 45. — **E. COMPAGNA**, N. Part. — **G.-C. CORNAGGIA**, N. Part. — **V. CUCCIA**, 26 ans, Matches N<sup>os</sup> 2, 32, 38, 41, 43 et 45. — **V. MANTE-GAZZA**, 33 ans, Match N° 1. — **E. MORICCA**, 31 ans, Matches N<sup>os</sup> 2 et 32.

**Norvège.** — Equipe non classée. — A pris part aux Elim. Poule A: N. Cl.

**S. AKRE-AAS**, 27 ans, Matches N<sup>os</sup> 2 et 3. — **J.-C. FALKENBERG**, 23 ans, Matches N<sup>os</sup> 2 et 3. — **R. HEIDE**, 36 ans, Matches N<sup>os</sup> 2 et 3 — **F.-H. LORENTZEN**, Matches N<sup>os</sup> 2 et 3

**Portugal.** — Equipe Classée 4<sup>e</sup>. — A pris part aux Elim. Poule D : 1<sup>re</sup>; aux 1/4 Fin. Poule F : 1<sup>re</sup>; aux 1/2 Fin. Poule I : 2<sup>e</sup>; à la Finale: 4<sup>e</sup>.

H. CUNHA DA SILVEIRA, 24 ans, Matches N<sup>os</sup> 13, 14, 22, 23, 35, 42, 44 et 45. — M. DE NORONHA, 39 ans, Matches N<sup>os</sup> 13, 14, 16 et 35. — P. ECALEAL, 23 ans, Matches N<sup>os</sup> 16, 22, 23, 35 et 45. — A. MASCARENHAS DE MENEZES, 33 ans, Matches N<sup>os</sup> 13, 14, 22, 23, 35, 42 et 44. — R. MAYER, 37 ans, Matches N<sup>os</sup> 13, 14, 42, 44 et 45. — J. PAIVA, 37 ans, Matches N<sup>os</sup> 22, 23, 42, 44 et 45. — F. PAREDES, 35 ans, Match N<sup>o</sup> 16. — A. PINTO-LEITE, 25 ans, Match N<sup>o</sup> 16.

**Suède.** — Equipe non classée. — A pris part aux Elim. Poule C: N. Cl.

G. DYRSSEN, 33 ans, Matches N<sup>os</sup> 10 et II — C. GRIPENSTEDT, 26 ans, Match N<sup>o</sup> 10. — N. HELSTEN, 38 ans, Matches N<sup>os</sup> 10 et II. — B. LAGERGRANTZ, N. Part. — G. LINDBLOM, 41 ans, Match N<sup>o</sup> 11. — E. RABERG, N. Part. — B. UGGIA, 34 ans, Matches N<sup>os</sup> 10 et II. — O. VALIN, N. Part.

**Suisse.** — Equipe non classée. — A pris part aux

Elim. Poule E : 1<sup>er</sup> 1/4 Fin. Poule G: N. Cl.

J.-L. ALBARET, 46 ans, Match N<sup>o</sup> 28. — C. ANTONIADES, 33 ans, Matches N<sup>os</sup> 19, 28 et 29. — M.-E. EMPEYTA, 32 ans, Matches N<sup>os</sup> 19, 28 et 29. — E. FITTING, N. Part. — F. FITTING, 22 ans, Matches N<sup>os</sup> 19 et 29. — H. JACQUET, 36 ans, Matches N<sup>os</sup> 19, 28 et 29. — L.-L. MONTAGNIER, N. Part. — M.-T. PICTET DE ROCHEMONT, N. Part.

**Tchécoslovaquie.** — Equipe ayant déclaré forfait dans les Elim. Poule A.

J. CERSOHORSKY. — J. JAVUREK. — J. JUNGMAN. — V. LADA. — F. PAVLAT. — V. RECHNER. — J. TILLE.

**Uruguay.** — Equipe non classée. — A pris part aux Elim. Poule D: N. Cl.

H. BELO-HERRERA, 19 ans, Matches N<sup>os</sup> 15 et 17. — S.-A. FERREIRA, 35 ans, Matches N<sup>os</sup> 14, 15 et 17. — V. LAPIDO, N. Part. — D.-R. MENDY, 54 ans, Matches N<sup>os</sup> 14, 15 et 17. — P.-H. MENDY, S. Part. — E. PAN, N. Part. — C. ROLANDO, 21 ans, Matches N<sup>os</sup> 14, 15 et 17. — G. TELLECHEA, N. Part.

## RESULTATS

### MECANISME DE L'EPREUVE

EQUIPES INSCRITES	CONSTITUTION DES POULES	QUALIFIEES	
		PAR POULE	TOTAL
Eliminatoires : 17	5 poules } 2 poules de 4 équipes 3 poules de 3 équipes	2	10
1/4 de Finales : 10	3 poules } 1 poule de 4 équipes 2 poules de 3 équipes	2	6
1/2 Finales : 6	2 poules de 3 équipes	2	4
Finale 4	1 poule de 4 équipes		

### ELIMINATOIRES

DIMANCHE 6 JUILLET 1924.

RÉUNIONS N<sup>os</sup> 187 et 188

Nombre d'équipes : 17. — Nombre de poules : 5. — Qualifiées par poule : 2, soit 10 équipes admissibles aux 1/4 de finales.

#### POULE A

(4 équipes — 6 matches)

1<sup>re</sup> ESPAGNE, 2 matches victorieux et 1 match nul sur 3, 17 assauts victorieux sur 32 et 41 touches données contre 37 touches reçues : bat ITALIE par 9 assauts à 7 et 22 touches à 18 ; TCHECOSLOVAQUIE par forfait ; match nul avec HONGRIE par 8 assauts à 8 et 19 touches à 19.

2<sup>e</sup> ITALIE, 2 matches victorieux sur 3, 16 assauts victorieux sur 32 et 42 touches données contre 40 touches reçues : bat NORVEGE par 9 assauts à 7 et 24 touches à 18 ; TCHECOSLOVAQUIE par forfait ; battue par ESPAGNE.

NON CLASSÉE :

NORVEGE, 1 match victorieux et 1 match nul sur 3, 15 assauts victorieux sur 32 et 37 touches données contre 43 touches reçues : bat TCHECOSLOVAQUIE par forfait ITALIE nul avec ESPAGNE, battu par

FORFAIT :

TCHECOSLOVAQUIE.

### MATCH N<sup>o</sup> 1. — PISTE N<sup>o</sup> 1

ESPAGNE - ITALIE

L'équipe d'Espagne bat l'équipe d'Italie par 9 assauts victorieux sur 16 et 22 touches données contre 18 touches reçues.

EQUIPE D'ESPAGNE :

D. GARCIA-MONTORO, 3 assauts victorieux sur 4 et 7 touches données contre 4 touches reçues : bat G. BASLETTA par 2 à 1 ; M. BERTINETTI par 2 à 1 et V. MANTEGAZZA par 2 à 0 ; battu par G. CANOVA.

F. DE POMES-SOLER, 2 assauts victorieux sur 4 et 5 touches données contre 4 touches reçues : bat G. BASLETTA par 2 à 0 et V. MANTEGAZZA par 2 à 0 ; battu par G. CANOVA et M. BERTINETTI.

D. DIEZ DE RIVERA, 2 assauts victorieux sur 4 et 6 touches données contre 5 touches reçues : bat G. BASLETTA par 2 à 1 et V. MANTEGAZZA par 2 à 0 ; battu par G. CANOVA et M. BERTINETTI.

J. DELGADO, 2 assauts victorieux sur 4 et 4 touches données contre 5 touches reçues : bat M. BERTINETTI par 2 à 0 et V. MANTEGAZZA par 2 à 1 ; battu par G. CANOVA et G. BASLETTA.

EQUIPE D'ITALIE :

G. CANOVA, 4 assauts victorieux sur 4 et 8 touches données contre 3 touches reçues : bat F. DE POMES-SOLER par 2 à 1 ; J. DELGADO par 2 à 0 ; D. GARCIA-MONTORO par 2 à 1 et D. DIEZ DE RIVERA par 2 à 1.

M. BERTINETTI, 2 assauts victorieux sur 4 et 5 touches données contre 5 touches reçues : bat F. DE POMES-SOLER par 2 à 0 et D. DIEZ DE RIVERA par 2 à 1 ; battu par J. DELGADO et D. GARCIA-MONTORO.

G. BASLETTA, 1 assaut victorieux sur 4 et 4 touches données contre 6 touches reçues : bat J. DELGADO par 2 à 0 ; battu par F. DE POMES-SOLER, D. GARCIA-MONTORO et D. DIEZ DE RIVERA.

V. MANTEGAZZA, 0 assaut victorieux sur 4 et 1 touche donnée contre 8 touches reçues : battu par F. DE POMES-SOLER. J. DELGADO, D. GARCIA-MONTORO et D. DIEZ DE RIVERA.

JURY. — Président : M. P. LION (France). — Assesseurs : MM. SCHEFFER (Hollande), CUOMO (Italie), MARQUILLAS (Espagne) et BRUN (Suisse).

### MATCH N<sup>o</sup> 2. — PISTE N<sup>o</sup> 1

ITALIE - NORVEGE

L'équipe d'Italie bat l'équipe de Norvège par 9 assauts victorieux sur 16 et 24 touches données contre 18 touches reçues.

EQUIPE D'ITALIE :

V. CUCCIA, 3 assauts victorieux sur 4 et 7 touches données contre 4 touches reçues : bat S. AKRE-AAS par 2 à 1 ; F. LORENTZEN par 2 à 1 et J. FALKENBERG par 2 à 0 ; battu par R. HEIDE.

C. BASLETTA, 2 assauts victorieux sur 4 et 6 touches données contre 4 touches reçues : bat S. AKRE-AAS par 2 à 0 et F. LORENTZEN par 2 à 0 ; battu par J. FALKENBERG et R. HEIDE.

M. BERTINETTI, 2 assauts victorieux sur 4 et 5 touches données contre 5 touches reçues : bat F. LORENTZEN par 2 à 0 et J. FALKENBERG par 2 à 1 ; battu par S. AKRE-AAS et R. HEIDE.

E. MORICCA, 2 assauts victorieux sur 4 et 6 touches données contre 5 touches reçues : bat S. AKRE-AAS par 2 à 1 et F. LORENTZEN par 2 à 0 ; battu par J. FALKENBERG et R. HEIDE.

EQUIPE DE NORVEGE :

R. HEIDE, 4 assauts victorieux sur 4 et 8 touches données contre 3 touches reçues : bat G. BASLETTA par 2 à 1 ; M. BERTINETTI par 2 à 0 ; E. MORICCA par 2 à 1 et V. CUCCIA par 2 à 1.

J. FALKENBERG, 2 assauts victorieux sur 4 et 5 touches données contre 6 touches reçues : bat G. BASLETTA par 2 à 1 et E. MORICCA par 2 à 1 ; battu par M. BERTINETTI et V. CUCCIA.

F. LORENTZEN, 0 assaut victorieux sur 4 et 1 touche donnée contre 8 touches reçues : battu par G. BASLETTA, M. BERTINETTI, E. MORICCA et V. CUCCIA.

S. AKRE-AAS, 1 assaut victorieux sur 4 et 4 touches données contre 7 touches reçues : bat M. BERTINETTI par 2 à 1 ; battu par G. BASLETTA, E. MORICCA et V. CUCCIA.

JURY. — Président : M. P. LION (France). — Assesseurs : MM. DUBOURDIEU (France), DYER (Grande-Bretagne), LITEY (Belgique) et SASSETTI (Portugal).

### MATCH N<sup>o</sup> 3. — PISTE N<sup>o</sup> 1

NORVEGE - ESPAGNE

Les équipes de Norvège et d'Espagne font match nul par 8 assauts victorieux sur 16 et 19 touches données contre 19 touches reçues.

EQUIPE DE NORVEGE :

R. HEIDE, 3 assauts victorieux sur 4 et 7 touches données contre 3 touches reçues : bat J. DELGADO par 2 à 0 ; D. GARCIA-MONTORO par 2 à 0 et D. DIEZ DE RIVERA par 2 à 1 ; battu par F. DE POMES-SOLER.

J. FALKENBERG, 2 assauts victorieux sur 4 et 4 touches données contre 4 touches reçues : bat J. DELGADO par 2 à 0 et D. GARCIA-MONTORO par 2 à 0 ; battu par

F. de POMES-SOLER et D. DIEZ DE RIVERA.

F. LORENTZEN, 2 assauts victorieux sur 4 et 5 touches données contre 6 touches reçues : bat F. DE POMES SOLER par 2 à 1 et D. GARCIA-MONTORO par 2 à 1 ; battu par J. DELGADO et D. DIEZ DE RIVERA.

S. AKRE-AAS, 1 assaut victorieux sur 4 et 3 touches données contre 6 touches reçues : bat F. DE POMES SOLER par 2 à 0 ; battu par J. DELGADO, D. GARCIA-MONTORO et D. DIEZ DE RIVERA.

#### EQUIPE D'ESPAGNE

D. DIEZ DE RIVERA, 3 assauts victorieux sur 4 et 7 touches données contre 3 touches reçues : bat S. AKRE-AAS par 2 à 0 ; F. LORENTZEN par 2 à 1 et J. FALKENBERG par 2 à 0 ; battu par R. HEIDE.

F. DE POMES SOLER, 2 assauts victorieux sur 4 et 5 touches données contre 3 touches reçues : bat J. FALKENBERG par 2 à 0 et R. HEIDE par 2 à 1 ; battu par S. AKRE-AAS et F. LORENTZEN.

J. DELGADO, 2 assauts victorieux sur 4 et 4 touches données contre 5 touches reçues : bat S. AKRE-AAS par 2 à 1 et F. LORENTZEN par 2 à 0 ; battu par J. FALKENBERG et R. HEIDE.

D. GARCIA-MONTORO, 1 assaut victorieux sur 4 et 3 touches données contre 6 touches reçues : bat S. AKRE-AAS par 2 à 0 ; battu par F. LORENTZEN, J. FALKENBERG et R. HEIDE.

JURY. — Président : M. G. ESPALLAC (France). — Assesseurs : MM. NENSI (Italie), GRONHAGEN (Suède), RENARD (Belgique) et SCHEFFER (Hollande).

#### MATCH N° 4

ESPAGNE - TCHECOSLOVAQUIE

L'Equipe d'Espagne bat l'équipe de Tchécoslovaquie par forfait.

#### MATCH N° 5

ITALIE - TCHECOSLOVAQUIE

L'équipe d'Italie bat l'équipe de Tchécoslovaquie par forfait.

#### MATCH N° 6

NORVEGE - TCHECOSLOVAQUIE

L'équipe de Norvège bat l'équipe de Tchécoslovaquie par forfait.

#### POULE B

(3 équipes - 3 matches)

1<sup>er</sup> BELGIQUE, 1 match victorieux sur 1, 11 assauts victorieux sur 16 et 26 touches données contre 16 touches reçues : bat ARGENTINE par 11 assauts à 5 et 26 touches à 16.

2<sup>e</sup> GRANDE-BRETAGNE, 1 match victorieux sur 1, 9 assauts victorieux sur 16 et 22 touches données contre 18 touches reçues : bat ARGENTINE par 9 assauts à 7 et 22 touches à 18.

NON CLASSÉE :

ARGENTINE, 0 match victorieux sur 2, 12 assauts victorieux sur 32 et 34 touches données contre 48 touches reçues : battu par BELGIQUE et GRANDE-BRETAGNE.

#### MATCH N° 7. — PISTE N° 2

BELGIQUE - ARGENTINE

L'équipe de Belgique bat l'équipe d'Argentine par 11 assauts victorieux sur 16 et 26 touches données contre 16 touches reçues.

#### EQUIPE DE BELGIQUE :

L. TOM, 4 assauts victorieux sur 4 et 8 touches données contre 3 touches reçues : bat P. NAZAR-ANCHORENA par 2 à 1 ; C. PONS-LEZICA par 2 à 1 ; W. PAUNERO par 2 à 1 et L. LUCCHETTI par 2 à 0.

J. DE CRAECKER, 3 assauts victorieux sur 4 et 7 touches données contre 2 touches reçues : bat NAZAR-ANCHORENA par 2 à 0 ;

P. PONS-LEZICA par 2 à 0 et L. LUCCHETTI par 2 à 0 ; battu par W. PAUNERO.

C. DELPORTE, 2 assauts victorieux sur 4 et 6 touches données contre 5 touches reçues : bat C. PONS-LEZICA par 2 à 0 et W. PAUNERO par 2 à 1 ; battu par P. NAZAR-ANCHORENA et L. LUCCHETTI.

P. ANSPACH, 2 assauts victorieux sur 4 et 5 touches données contre 6 touches reçues : bat W. PAUNERO par 2 à 1 et L. LUCCHETTI par 2 à 1 ; battu par P. NAZAR-ANCHORENA et C. PONS-LEZICA.

#### EQUIPE D'ARGENTINE :

P. SAZAR-ANCHORENA, 2 assauts victorieux sur 4 et 5 touches données contre 5 touches reçues : bat P. ANSPACH par 2 à 0 et C. DELPORTE par 2 à 1 ; battu par J. DE CRAECKER et L. TOM.

C. PONS-LEZICA, 1 assaut victorieux sur 4 et 3 touches données contre 7 touches reçues : bat P. ANSPACH par 2 à 1 ; battu par C. DELPORTE, J. DE CRAECKER et L. TOM.

W. PAUNERO, 1 assaut victorieux sur 4 et 5 touches données contre 7 touches reçues : bat J. DE CRAECKER par 2 à 1 ; battu par P. ANSPACH, C. DELPORTE et L. TOM.

L. LUCCHETTI, 1 assaut victorieux sur 6 et 3 touches données contre 7 touches reçues : bat, C. DELPORTE par 2 à 1 ; battu par P. ANSPACH, J. DE CRAECKER et L. TOM.

JURY. — Président : M. DE CASTELLANE (France). — Assesseurs : MM. WILLEMS (France), DE MARVAL (Suisse), NENSI (Italie) et VAN DULM (Hollande).

#### MATCH N° 8. — PISTE N° 5

GRANDE-BRETAGNE - ARGENTINE

L'Equipe de Grande-Bretagne bat l'équipe d'Argentine par 9 assauts victorieux sur 16 et 22 touches données contre 18 touches reçues.

#### EQUIPE DE GRANDE-BRETAGNE :

M.-D. HOLT, 4 assauts victorieux sur 4 et 8 touches données contre 3 touches reçues : bat P. NAZAR-ANCHORENA par 2 à 1 ; C. PONS-LEZICA par 2 à 1 ; L. LUCCHETTI par 2 à 0 et W. PAUNERO par 2 à 1.

A.-D. CRAIG, 2 assauts victorieux sur 4 et 5 touches données contre 4 touches reçues : bat C. PONS-LEZICA par 2 à 0 et W. PAUNERO par 2 à 0 ; battu par P. NAZAR-ANCHORENA et L. LUCCHETTI.

R. FRATER, 2 assauts victorieux sur 4 et 5 touches données contre 5 touches reçues : bat, P. NAZAR-ANCHORENA par 2 à 1 et W. PAUNERO par 2 à 0 ; battu par C. PONS-LEZICA et L. LUCCHETTI.

R.-C. MONTGOMERIE, 1 assaut victorieux sur 4 et 4 touches données contre 6 touches reçues : bat C. PONS-LEZICA par 2 à 0 ; battu par P. NAZAR-ANCHORENA, L. LUCCHETTI et W. PAUNERO.

#### EQUIPE D'ARGENTINE :

L. LUCCHETTI, 3 assauts victorieux sur 4 et 6 touches données contre 3 touches reçues : bat R. FRATER par 2 à 1 ; A.-D. CRAIG par 2 à 0 et R.-C. MONTGOMERIE par 2 à 0 ; battu par M.-D. HOLT.

P. NAZAR-ANCHORENA, 2 assauts victorieux sur 4 et 6 touches données contre 6 touches reçues : bat A.-D. CRAIG par 2 à 1 et R.-C. MONTGOMERIE par 2 à 1 ; battu par R. FRATER et M.-D. HOLT.

C. PONS-LEZICA, 1 assaut victorieux sur 4 et 3 touches données contre 6 touches reçues : bat R. FRATER par 2 à 0 ; battu par M.-D. HOLT, A.-D. CRAIG et R.-C. MONTGOMERIE.

W. PAUNERO, 1 assaut victorieux sur 4 et 3 touches données contre 7 touches reçues : bat R.-C. MONTGOMERIE par 2 à 1 ; battu par R. FRATER, M.-D. HOLT et A.-D. CRAIG.

JURY. — Président : M. G. VAN ROSSEM (Hollande). — Assesseurs : MM. WUILLAUME (France), MARVAL (Suisse), BOUQUET (France) et POPLIMONT (Belgique).

#### MATCH N° 9

BELGIQUE - GRANDE-BRETAGNE

Ce match n'a pas eu lieu, les deux équipes étant qualifiées pour les quarts de finales.

#### POULE C

(3 équipes — 3 matches)

1<sup>er</sup> FRANCE, 1 match victorieux sur 1, 13 assauts victorieux sur 16 et 26 touches données contre 13 touches reçues : bat SUEDE par 13 assauts à 3 et 24 touches à 12.

2<sup>e</sup> ETATS-UNIS, 1 match victorieux sur 1, 9 assauts victorieux sur 16 et 20 touches données contre 17 touches reçues : bat SUEDE par 9 assauts à 7 et 20 touches à 17.

NON CLASSÉE :

SUEDE, 0 match victorieux sur 2, 10 assauts victorieux sur 32 et 29 touches données contre 46 touches reçues : battue par FRANCE et ETATS-UNIS.

#### MATCH N° 10. — PISTE N° 3

FRANCE - SUEDE

L'équipe de France bat l'équipe de Suède par 13 assauts victorieux sur 16 et 26 touches données contre 12 touches reçues,

#### EQUIPE DE FRANCE :

G. BUCHARD, 4 assauts victorieux sur 4 et 8 touches données contre 1 touche reçue : bat N. HELLSYTEN par 2 à 0 ; G. DYRSSEN par 2 à 1 ; C. GRIPENSTEDT par 2 à 0 et B. UGGLA par 2 à 0.

A. LABATTUT, 3 assauts victorieux sur 4 et 6 touches données contre 3 touches reçues : bat N. HELLSYTEN par 2 à 1 ; C. GRIPENSTEDT par 2 à 0 et B. UGGLA par 2 à 0 ; battu par G. DYRSSEN.

R. LIOTTEL, 3 assauts victorieux sur 4 et 6 touches données contre 4 touches reçues : bat N. HELLSYTEN par 2 à 1 ; G. DYRSSEN par 2 à 1 et B. UGGLA par 2 à 0 ; battu par C. GRIPENSTEDT.

A. LIPPMANN, 3 assauts victorieux sur 4 et 6 touches données contre 4 touches reçues : bat G. DYRSSEN par 2 à 0 ; C. GRIPENSTEDT par 2 à 1 et B. UGGLA par 2 à 1 ; battu par N. HELLSYTEN.

#### EQUIPE DE SUEDE :

N. HELLSYTEN, 1 assaut victorieux sur 4 et 4 touches données contre 6 touches reçues : bat A. LIPPMANN par 2 à 0 battu par R. LIOTTEL, G. BUCHARD et A. LABATTUT.

G. DYRSSEN, 1 assaut victorieux sur 4 et 4 touches données contre 6 touches reçues : bat A. LABATTUT par 2 à 0 ; battu par R. LIOTTEL, A. LIPPMANN et G. BUCHARD.

C. GRIPENSTEDT, 1 assaut victorieux sur 4 et 3 touches données contre 6 touches reçues : bat R. LIOTTEL par 2 à 0 ; battu par A. LIPPMANN, G. BUCHARD et A. LABATTUT.

B. UGGLA, 0 assaut victorieux sur 4 et 1 touche donnée contre 8 touches reçues : battu par R. LIOTTEL, A. LIPPMANN, G. BUCHARD et A. LABATTUT.

JURY. — Président : M. VUAGNAT (Suisse). — Assesseurs : MM. GRONHAGEN (Suède), J. LACROIX (France), D'ANDRADE (Portugal) et WOLFSON (Hollande).

#### MATCH N° 11. — PISTE N° 2

ETATS-UNIS - SUEDE

L'équipe des Etats-Unis bat l'équipe de Suède par 9 assauts victorieux sur 16 et 20 touches données contre 17 touches reçues.

#### EQUIPE DES ETATS-UNIS :

A. MILNER, 4 assauts victorieux sur 4 et



## L'ÉQUIPE DE FRANCE, vainqueur de l'épreuve d'épée



**G.-W. BUCHARD.**



**R.-F. DUCRET**



**L.-A. GAUDIN.**



**A. LABATTUT.**

8 touches données contre 1 touche reçue : bat N. HELLSTEN par 2 à 1 ; G. DYRSSEN par 2 à 0 ; B. UGGLA par 2 à 0 et G. LINDBLOM par 2 à 0.

G.-C. CALNAN, 3 assauts victorieux sur 4 et 6 touches données contre 3 touches reçues : bat G. DYRSSEN par 2 à 1 ; B. UGGLA par 2 à 0 et G. LINDBLOM par 2 à 0 ; battu par N. HELLSTEN.

A.-S. LYON, 1 assaut victorieux sur 4 et 2 touches données contre 6 touches reçues : bat G. LINDBLOM par 2 à 0 ; battu par N. HELLSTEN, G. DYRSSEN et B. UGGLA.

W. RUSSELL, 1 assaut victorieux sur 4 et 4 touches données contre 7 touches reçues : bat G. LINDBLOM par 2 à 1 ; battu par N. HELLSTEN, G. DYRSSEN et B. UGGLA.

### EQUIPE DE SUEDE :

N. HELLSTEN, 3 assauts victorieux sur 4 et 7 touches données contre 2 touches reçues : bat A.-S. LYON par 2 à 0 ; W. RUSSELL par 2 à 0 et G.-C. CALNAN par 2 à 0 ; battu par A. MILNER.

G. DYRSSEN, 2 assauts victorieux sur 4 et 5 touches données contre 5 touches reçues : bat A.-S. LYON par 2 à 0 et W. RUSSELL par 2 à 1 ; battu par A. MILNER et G.-C. CALNAN.

B. UGGLA, 2 assauts victorieux sur 4 et 4 touches données contre 5 touches reçues : bat A.-S. LYON par 2 à 0 et W. RUSSELL par 2 à 1 ; battu par A. MILNER et G.-C. CALNAN.

G. LINDBLOM, 0 assaut victorieux sur 4 et 1 touche donnée contre 8 touches reçues : battu par A.-S. LYON, A. MILNER, W. RUSSELL et G.-C. CALNAN.

JURY. — Président : M. DE CASTELLANE (France). — Assesseurs : MM. VUAGNAT (Suisse), GRONHAGEN (Suède), BOYCE (Etats-Unis) et CASCO (Argentine).

### MATCH N° 12

FRANCE - ETATS-UNIS

*Ce match n'a pas eu lieu, les deux équipes étant qualifiées pour les quarts de finales.*

### POULE D

(4 équipes - 6 matches)

1<sup>re</sup> PORTUGAL, 2 matches victorieux sur 3, 26 assauts victorieux sur 48 et 64 touches données contre 56 touches reçues : bat DANEMARK par 10 assauts à 6 et 24 touches à 18 ; URUGUAY par 10 assauts à 6 et 22 touches à 14 ; battue par HOLLANDE.

2<sup>e</sup> HOLLANDE, 2 matches victorieux sur 3, 26 assauts victorieux sur 48 et 64 touches données contre 60 touches reçues : bat PORTUGAL par 10 assauts à 6 et 24 touches à 18 ; URUGUAY par 9 assauts à 7 et 22 touches à 20 ; battue par DANEMARK.

NON CLASSÉE :

DANEMARK, 1 match victorieux sur 3, 22 assauts victorieux sur 48 et 60 touches données contre 65 touches reçues : bat HOLLANDE par 9 assauts à 7 et 22 touches à 18 ; battue par PORTUGAL et URUGUAY.



**R. LIOTTEL.**



**A. LIPPMANN.**



**G.-C. TAINURIER.**

URUGUAY, 1 match victorieux sur 3, 22 assauts victorieux sur 48 et 57 touches données contre 64 touches reçues : bat DANEMARK par 9 assauts à 7 et 23 touches à 20 ; battue par PORTUGAL et HOLLANDE.

### MATCH N° 13. — PISTE N° 3

PORTUGAL - DANEMARK

*L'équipe de Portugal bat l'équipe de Danemark par 10 assauts victorieux sur 16 et*

*24 touches données contre 18 touches reçues.*

### EQUIPE DE PORTUGAL :

H. CUNHA DA SILVEIRA, 4 assauts victorieux sur 4 et 8 touches données contre 2 touches reçues : bat P. RYEFELT par 2 à 1 ; V. STILLING-ANDERSON par 2 à 1 ; I. OSHER par 2 à 0 et J. BERTHELSEN par 2 à 0.

M. DE NORONHA, 2 assauts victorieux sur 4 et 5 touches données contre 5 touches reçues : bat P. RYEFELT par 2 à 1 et V. STILLING-ANDERSON par 2 à 0 ; battu par I. OSHER et I. BERTHELSEN.

A. MASCARENHAS DE MENEZES, 2 assauts victorieux sur 4 et 5 touches données contre 5 touches reçues : bat P. RYEFELT par 2 à 1 et J. BERTHELSEN par 2 à 0 ; battu V. STILLING-ANDERSON et I. OSHER.

R. MAYER, 2 assauts victorieux sur 4 et 6 touches données contre 6 touches reçues : bat P. RYEFELT par 2 à 1 et V. STILLING-ANDERSON par 2 à 1 ; battu par I. OSHER et J. BERTHELSEN.

### EQUIPE DE DANEMARK :

I. OSHER 3 assauts victorieux sur 4 et 6 touches données contre 5 touches reçues : bat A. MASCARENHAS DE MENEZES par 2 à 1 ; M. DE NORONHA par 2 à 1 et R. MAYER par 2 à 1 ; battu par H. CUNHA DA SILVEIRA.

J. BERTHELSEN, 2 assauts victorieux sur 4 et 4 touches données contre 5 touches reçues : bat M. DE NORONHA par 2 à 0 et R. MAYER par 2 à 1 ; battu par A. MASCARENHAS DE MENEZES et H. CUNHA DA SILVEIRA.

V. STILLING-ANDERSON, 1 assaut victorieux sur 4 et 4 touches données contre 6 touches reçues : bat A. MASCARENHAS DE MENEZES par 2 à 0 ; battu par H. CUNHA DA SILVEIRA, M. DE NORONHA et R. MAYER.

P. RYEFELT, 0 assaut victorieux sur 4 et 4 touches données contre 8 touches reçues : battu par A. MASCARENHAS DE MENEZES, H. CUNHA DA SILVEIRA, M. DE NORONHA et R. MAYER.

JURY. — Président : M. G. VAN ROSSEM (Hollande). -- Assesseurs : MM. DE-MARVAL (Suisse), WUILLAUME (France), WOLFSON (Hollande) et CUOMO (Italie)

### MATCH N° 14. — PISTE N° 4

PORTUGAL - URUGUAY

*L'équipe de Portugal bat l'équipe d'Uruguay par 10 assauts victorieux sur 16 et 22 touches données contre 14 touches reçues.*

### EQUIPE DE PORTUGAL :

A. MASCARENHAS DE MENEZES, 4 assauts victorieux sur 4 et 8 touches données contre 1 touche reçue : bat D. MENDY par 2 à 1 ; H. BELO HERRERA par 2 à 0 ; C. ROLANDO par 2 à 0 et S. FERREIRA par 2 à 0.

H. CUNHA SILVIERA, 2 assauts victorieux sur 4 et 4 touches données contre 4 touches reçues : bat. H. BELO HERRERA par 2 à 0 et S. FERREIRA par 2 à 0 ; battu par D. MENDY et C. ROLANDO.

M. DE NORONHA, 2 assauts victorieux sur 4 et 5 touches données contre 4 touches reçues : bat C. ROLANDO par 2 à 0 et S. FERREIRA par 2 à 0 ; battu par D. MENDY et H. BELO HERRERA.

R. MAYER, 2 assauts victorieux sur 4 et 5 touches données contre 3 touches reçues : bat D. MENDY par 2 à 1 et S. FERREIRA par 2 à 0 ; battu par H. BELO HERRERA et C. ROLANDO.

#### EQUIPE D'URUGUAY :

D. MENDY, 2 assauts victorieux sur 4 et 6 touches données contre 4 touches reçues : bat H. CUNHA DA SILVEIRA par 2 à 0 et M. DE NORONHA par 2 à 0 ; battu par A. MASCARENHAS DE MENEZES et R. MAYER.

H. BELO HERRERA, 2 assauts victorieux sur 4 et 4 touches données contre 5 touches reçues : bat M. DE NORONHA par 2 à 1 et R. MAYER par 2 à 0 ; battu par A. MASCARENHAS DE MENEZES et H. CUNHA DA SILVEIRA.

C. ROLANDO, 2 assauts victorieux sur 4 et 4 touches données contre 5 touches reçues : bat H. CUNHA DA SILVEIRA par 2 à 0 et R. MAYER par 2 à 1 ; battu par A. MASCARENHAS DE MENEZES et M. DE NORONHA.

S. FERREIRA, 0 assaut victorieux sur 4 et 0 touche donnée contre 8 touches reçues : battu par A. MASCARENHAS DE MENEZES, H. CUNHA DA SILVEIRA, M. DE NORONHA et R. MAYER.

JURY. — Président : M. BUSCARLET (Suisse). — Assesseurs : MM. CAGNINACCI (France), SCHEFFER (Hollande), BRUARD (Belgique) et ANSELM (Italie).

#### MATCH N° 15. — PISTE N° 2

##### HOLLANDE - URUGUAY

L'équipe de Hollande bat l'équipe d'Uruguay par 9 assauts victorieux sur 16 et 22 touches données contre 20 touches reçues

#### EQUIPE DE HOLLANDE :

P. VAN BOVEN, 3 assauts victorieux sur 4 et 7 touches données contre 3 touches reçues : bat H. BELO-HERRERA par 2 à 0 ; C. ROLANDO par 2 à 1 et S. FERREIRA par 2 à 0 ; battu par D.-R. MENDY.

A.-E. DE JONG, 3 assauts victorieux sur 4 et 6 touches données contre 5 touches reçues : bat H. BELO-HERRERA par 2 à 1 ; C. ROLANDO par 2 à 1 et S. FERREIRA par 2 à 1 ; battu par D.-R. MENDY.

J. DE BEAUFORT, 2 assauts victorieux sur 4 et 6 touches données contre 5 touches reçues : bat D.-R. MENDY par 2 à 1 et C. ROLANDO par 2 à 0 ; battu par H. BELO-HERRERA et S. FERREIRA.

H. WYNOLDY-DANIELS, 1 assaut victorieux sur 4 et 3 touches données contre 7 touches reçues : bat S. FERREIRA par 2 à 1 battu par D.-R. MENDY, H. BELO-HERRERA et C. ROLANDO.

#### EQUIPE D'URUGUAY :

D.-R. MENDY, 3 assauts victorieux sur 4 et 7 touches données contre 4 touches reçues : bat P. VAN BOVEN par 2 à 1 ; A.-E. DE JONG par 2 à 0 et H. WYNOLDY-DANIELS par 2 à 1 ; battu par J. DE BEAUFORT.

H. BELO-HERRERA, 2 assauts victorieux sur 4 et 5 touches données contre 5 touches reçues : bat J. DE BEAUFORT par 2 à 1 et H. WYNOLDY-DANIELS par 2 à 0 ; battu par P. VAN BOVEN et A.-E. DE JONG.

C. ROLANDO, 1 assaut victorieux sur 4 et 4 touches données contre 6 touches reçues : bat H. WYNOLDY-DANIELS par 2 à 0 ; battu par J. DE BEAUFORT, P. VAN BOVEN et A.-E. DE JONG.

S. FERREIRA, 1 assaut victorieux sur 4 et 4 touches données contre 7 touches reçues : bat J. DE BEAUFORT par 2 à 1 ; battu par P. VAN BOVEN, A.-E. DE JONG et H. WYNOLDY-DANIELS.

JURY. — Président : M. A. LION (France). — Assesseurs : MM. ANSELM (Italie), VUAGNAT (Suisse), BOREL (France) et DYER (Grande-Bretagne).

#### MATCH N° 16. — PISTE N° 6

##### HOLLANDE - PORTUGAL

L'équipe de Hollande bat l'équipe de Portugal par 10 assauts victorieux sur 16 et 24 touches données contre 18 touches reçues.

#### EQUIPE DE HOLLANDE :

H. VAN BLYENBURGH, 4 assauts victorieux sur 4 et 8 touches données contre 3 touches reçues : bat F. PAREDES par 2 à 1 ; M. DE NORONHA par 2 à 1 ; P. EÇA LEAL par 2 à 0 et A. PINTO-LEITE par 2 à 1.

H. WYNOLDY-DANIELS, 3 assauts victorieux sur 4 et 7 touches données contre 3 touches reçues : bat F. PAREDES par 2 à 1 ; M. DE NORONHA par 2 à 0 et A. PINTO-LEITE par 2 à 0 ; battu par P. EÇA LEAL.

W. BROUWER, 2 assauts victorieux sur 4 et 4 touches données contre 6 touches reçues : bat F. PAREDES par 2 à 1 et A. PINTO-LEITE par 2 à 1 ; battu par M. DE NORONHA et P. EÇA LEAL.

A.-E. DE JONG, 1 assaut victorieux sur 4 et 5 touches données contre 6 touches reçues : bat P. EÇA LEAL par 2 à 0 ; battu par F. PAREDES, M. DE NORONHA et A. PINTO-LEITE.

#### EQUIPE DE PORTUGAL :

M. DE NORONHA, 2 assauts victorieux sur 4 et 5 touches données contre 5 touches reçues : bat A.-E. DE JONG par 2 à 1 et W. BROUWER par 2 à 0 ; battu par H. WYNOLDY-DANIELS, et H. VAN BLYENBURGH.

P. EÇA LEAL, 2 assauts victorieux sur 4 et 4 touches données contre 5 touches reçues : bat H. WYNOLDY-DANIELS par 2 à 1 et W. BROUWER par 2 à 0 ; battu par A.-E. DE JONG et H. VAN BLYENBURGH.

F. PAREDES, 1 assaut victorieux sur 4 et 5 touches données contre 7 touches reçues : bat A.-E. DE JONG par 2 à 1 ; battu par H. WYNOLDY-DANIELS, H. VAN BLYENBURGH et W. BROUWER.

A. PINTO-LEITE, 1 assaut victorieux sur 4 et 4 touches données contre 7 touches reçues : bat A.-E. DE JONG par 2 à 1 ; battu par H. WYNOLDY-DANIELS, H. VAN BLYENBURGH et W. BROUWER.

JURY. — Président : M. BUSCARLET (Suisse). — Assesseurs : MM. BREITMAYER (France), GREGORINI (Argentine), BARTHELEMY (France) et SALTALLA (Italie).

#### MATCH N° 17. — PISTE N° 4

##### URUGUAY - DANEMARK

L'équipe d'Uruguay bat l'équipe de Danemark par 9 assauts victorieux sur 16 et 23 touches données contre 20 touches reçues.

#### EQUIPE D'URUGUAY :

C. ROLANDO, 3 assauts victorieux sur 4 et 7 touches données contre 3 touches reçues : bat I. OSHER par 2 à 0 ; P. RYEFELT par 2 à 1 et V. STILLING-ANDERSON par 2 à 0 ; battu par J. BERTHELSEN.

H. BELO-HERRERA, 3 assauts victorieux sur 4 et 7 touches données contre 5 touches reçues : bat I. OSHER par 2 à 1 ; P. RYEFELT par 2 à 1 et V. STILLING-ANDERSON par 2 à 1 ; battu par J. BERTHELSEN.

FERREIRA, 2 assauts victorieux sur 4 et 5 touches données contre 5 touches

reçues bat V. STILLING-ANDERSON par 2 à 1 et J. BERTHELSEN par 2 à 0 ; battu par I. OSHER et P. RYEFELT.

D.-R. MENDY, 1 assaut victorieux sur 4 et 4 touches données contre 7 touches reçues : bat V. STILLING-ANDERSON par 2 à 1 ; battu par I. OSHER, P. RYEFELT et J. BERTHELSEN.

#### EQUIPE DE DANEMARK :

J. BERTHELSEN, 3 assauts victorieux sur 4 et 6 touches données contre 4 touches reçues : bat D.-R. MENDY par 2 à 0 ; H. BELO-HERRERA par 2 à 1 et C. ROLANDO par 2 à 1 ; battu par S.-A. FERREIRA.

P. RYEFELT, 2 assauts victorieux sur 4 et 6 touches données contre 5 touches reçues : bat D.-R. MENDY par 2 à 1 et S.-A. FERREIRA par 2 à 0 ; battu par H. BELO-HERRERA et C. ROLANDO.

I. OSHER, 2 assauts victorieux sur 4 et 5 touches données contre 6 touches reçues : bat D.-R. MENDY par 2 à 1 et S.-A. FERREIRA par 2 à 1 ; battu par H. BELO-HERRERA et C. ROLANDO.

V. STILLING-ANDERSON, 0 assaut victorieux sur 4 et 3 touches données contre 0 touches reçues : battu par D.-R. MENDY, H. BELO-HERRERA, C. ROLANDO et S.-A. FERREIRA.

JURY. — Président : M. ETTLINGER (France). — Assesseurs : MM. ANTON (Cuba), D'ANDRADE (Portugal), ANSELM (Italie) et BILLARD (France).

#### MATCH N° 18. — PISTE N° 5

##### DANEMARK - HOLLANDE

L'équipe de Danemark bat l'équipe de Hollande par 9 assauts victorieux sur 16 et 22 touches données contre 18 touches reçues.

#### EQUIPE DE DANEMARK :

J. BERTHELSEN, 4 assauts victorieux sur 4 et 8 touches données contre 1 touche reçue : bat H. WYNOLDY-DANIELS par 2 à 0 ; W. BROUWER par 2 à 0 ; J. DE BEAUFORT par 2 à 1 et H. VAN BLYENBURGH

P. RYEFELT, 3 assauts victorieux sur 4 et 7 touches données contre 4 touches reçues : bat H. WYNOLDY-DANIELS par 2 à 1 ; W. BROUWER par 2 à 1 et H. VAN BLYENBURGH par 2 à 0 ; battu par J. DE BEAUFORT.

I. OSHER, 1 assaut victorieux sur 4 et 4 touches données contre 6 touches reçues : bat W. BROUWER par 2 à 0 ; battu par H. WYNOLDY-DANIELS, J. DE BEAUFORT et H. VAN BLYENBURGH.

V. STILLING-ANDERSON, 1 assaut victorieux sur 4 et 3 touches données contre 7 touches reçues : bat H. VAN BLYENBURGH par 2 à 1 ; battu par H. WYNOLDY-DANIELS, W. BROUWER et J. DE BEAUFORT.

#### EQUIPE DE HOLLANDE :

J. DE BEAUFORT, 3 assauts victorieux sur 4 et 7 touches données contre 4 touches reçues : bat P. RYEFELT par 2 à 1 ; V. STILLING-ANDERSON par 2 à 0 et I. OSHER par 2 à 1 ; battu par J. BERTHELSEN.

H. WYNOLDY-DANIELS, 2 assauts victorieux sur 4 et 5 touches données contre 5 touches reçues : bat V. STILLING-ANDERSON par 2 à 0 et I. OSHER par 2 à 0 ; battu par P. RYEFELT et J. BERTHELSEN.

H. VAN BLYENBURGH, 1 assaut victorieux sur 4 et 3 touches données contre 6 touches reçues : bat I. OSHER par 2 à 0 ; battu par P. RYEFELT, V. STILLING-ANDERSON et J. BERTHELSEN.

W. BROUWER, 1 assaut victorieux sur 4 et 3 touches données contre 7 touches reçues : bat V. STILLING-ANDERSON par 2 à 1 ; battu par P. RYEFELT, I. OSHER et J. BERTHELSEN.

JURY. — *Président* : M. POPLIMONT (Belgique). — *Assesseurs* : MM. VUILLAUME (France), CUOMO (Italie), MARQUILLAS (Espagne) et MENDE (Suisse).

## POULE E

(3 équipes — 3 matches)

1<sup>re</sup> SUISSE, 1 *match victorieux sur 1, 12 assauts victorieux sur 16 et 27 touches données contre 15 touches reçues* : bat, GRECE par 12 assauts à 4 et 27 touches à 15.

2<sup>e</sup> CUBA, 1 *match victorieux sur 1, 9 assauts victorieux sur 16 et 21 touches données contre 18 touches reçues* : bat GRECE par 9 assauts à 7 et 21 touches à 18.

NON CLASSÉE :

GRECE, 0 *match victorieux sur 2, 11 assauts victorieux sur 32 et 33 touches données contre 48 touches reçues* : battue par SUISSE et CUBA.

## MATCH N° 19. — PISTE N° 6

SUISSE - GRECE

*L'équipe de Suisse bat l'équipe de Grèce par 12 assauts victorieux sur 16 et 27 touches données contre 15 touches reçues.*

EQUIPE DE SUISSE :

M.-E. EMPEYTA, 3 *assauts victorieux sur 4 et 6 touches données contre 3 touches reçues* : bat E. SCOTIDAS par 2 à 0 ; C. NICOLOPOULOS par 2 à 0 et C. KOTZIAS par 2 à 1 ; battu par T. TRIANTAFILLAKOS.

C. ANTONIADES, 3 *assauts victorieux sur 4 et 7 touches données contre 4 touches reçues* : bat E. SCOTIDAS par 2 à 1 ; C. NICOLOPOULOS par 2 à 0 et C. KOTZIAS par 2 à 1 ; battu par T. TRIANTAFILLAKOS.

F. FITTING, 3 *assauts victorieux sur 4 et 7 touches données contre 4 touches reçues* : bat C. NICOLOPOULOS par 2 à 0 ; T. TRIANTAFILLAKOS par 2 à 1 et C. KOTZIAS par 2 à 1 ; battu par E. SCOTIDAS.

H. JACQUET, 3 *assauts victorieux sur 4 et 7 touches données contre 4 touches reçues* : bat E. SCOTIDAS par 2 à 1 ; C. NICOLOPOULOS par 2 à 0 et C. KOTZIAS 2 à 1 ; battu par T. TRIANTAFILLAKOS.

EQUIPE DE GRECE :

T. TRIANTAFILLAKOS, 3 *assauts victorieux sur 4 et 7 touches données contre 4 touches reçues* : bat C. ANTONIADES par 2 à 1 M.-E. EMPEYTA par 2 à 0 et H. JACQUET par 2 à 1 ; battu par E. FIT-

E. SCOTIDAS, 1 *assaut victorieux sur 4 et 4 touches données contre 7 touches reçues* : bat E. FITTING par 2 à 1 ; battu par C. ANTONIADES, M.-E. EMPEYTA et H. JACQUET.

C. NICOLOPOULOS, 0 *assaut victorieux sur 4 et 0 touche donnée contre 8 touches reçues* : battu par C. ANTONIADES, M.-E. EMPEYTA, E. FITTING et H. JACQUET.

C. KOTZIAS, 0 *assaut victorieux sur 4 et 4 touches données contre 8 touches reçues* : battu par C. ANTONIADES, M.-E. EMPEYTA, E. FITTING et H. JACQUET.

JURY. — *Président* : M. LEVISON (Danemark). — *Assesseurs* : MM. BRUN (Suisse), GEORGIADES (Grèce), BREITMAYER (France) et GALIANO (Italie).

## MATCH N° 29. — PISTE N° 8

CUBA - GRECE

*L'équipe de Cuba bat l'équipe de Grèce par 9 assauts victorieux sur 16 et 21 touches données contre 18 touches reçues.*

EQUIPE DE CUBA :

R. FONST, 3 *assauts victorieux sur 4 et 7 touches données contre 2 touches reçues* : bat T. TRIANTAFILLAKOS par 2 à 0 ; C.

NICOLOPOULOS par 2 à 0 et C. KOTZIAS par 2 à 0 ; battu par E. SCOTIDAS.

S. QUESADA-TORRES, 3 *assauts victorieux sur 4 et 6 touches données contre 5 touches reçues* : bat C. NICOLOPOULOS par 2 à 1 ; E. SCOTIDAS par 2 à 1 et C. KOTZIAS par 2 à 1 ; battu par T. TRIANTAFILLAKOS.

F. ALONSO, 2 *assauts victorieux sur 4 et 5 touches données contre 4 touches reçues* : bat T. TRIANTAFILLAKOS par 2 à 0 et C. KOTZIAS par 2 à 0 ; battu par C. NICOLOPOULOS et E. SCOTIDAS.

R. MANALICH, 1 *assaut victorieux sur 4 et 3 touches données contre 7 touches reçues* : bat T. TRIANTAFILLAKOS par 2 à 1 ; battu par C. NICOLOPOULOS, E. SCOTIDAS et C. KOTZIAS.

EQUIPE DE GRECE :

E. SCOTIDAS, 3 *assauts victorieux sur 4 et 7 touches données contre 4 touches reçues* : bat F. ALONSO par 2 à 1 ; R. FONST par 2 à 1 et R. MANALICH par 2 à 0 ; battu par S. QUESADA-TORRES.

C. NICOLOPOULOS, 2 *assauts victorieux sur 4 et 5 touches données contre 5 touches reçues* : bat F. ALONSO par 2 à 0 et R. MANALICH par 2 à 1 ; battu par R. FONST et S. QUESADA-TORRES.

T. TRIANTAFILLAKOS, 1 *assaut victorieux sur 4 et 3 touches données contre 6 touches reçues* : bat S. QUESADA-TORRES par 2 à 0 ; battu par F. ALONSO, R. FONST et R. MANALICH.

C. KOTZIAS, 1 *assaut victorieux sur 4 et 3 touches données contre 6 touches reçues* : bat R. MANALICH par 2 à 0 ; battu par F. ALONSO, R. FONST et S. QUESADA-TORRES.

JURY. — *Président* : M. A. LION (France). — *Assesseurs* : MM. MENDE (Suisse), SASSETTI (Portugal), TERLIZZI (Italie) et WILLEMS (France).

## MATCH N° 21

SUISSE - CUBA

*Ce match n'a pas eu lieu, les deux équipes étant qualifiées pour les quarts de finales.*

## QUARTS DE FINALES

LUNDI 7 JUILLET 1924. — RÉUNION N° 189

Nombre d'équipes : 10. — Nombre de poules : 3. — Qualifiées par poule : 2, soit, 6 équipes admissibles aux 1/2 finales.

## POULE F

(4 équipes — 6 matches)

1<sup>re</sup> PORTUGAL, 2 *matches victorieux sur 3, 23 assauts victorieux sur 32 et 50 touches données contre 31 touches reçues* : bat CUBA par 11 assauts à 5 et 25 touches à 16 ; GRANDE-BRETAGNE pas 12 assauts à 4 et 25 touches à 15.

2<sup>e</sup> ESPAGNE, 2 *matches victorieux sur 2, 20 assauts victorieux sur 32 et 48 touches données contre 33 touches reçues* : bat CUBA par 9 assauts à 7 et 23 touches à 17 ; GRANDE-BRETAGNE par 11 assauts à 5 et 25 touches à 16.

NON CLASSÉS :

CUBA, 0 *match victorieux sur 2, 12 assauts victorieux sur 32 et 33 touches données contre 48 touches reçues* : battue par PORTUGAL et ESPAGNE.

GRANDE-BRETAGNE, 0 *match victorieux sur 2, 9 assauts victorieux sur 32 et 31 touches données contre 50 touches reçues* : battue par PORTUGAL et ESPAGNE.

## MATCH N° 22. — PISTE N° 4

PORTUGAL - CUBA

*L'équipe de Portugal bat l'équipe de Cuba par 11 assauts victorieux sur 16 et 25 touches données contre 16 touches reçues.*

EQUIPE DE PORTUGAL :

H. CUNHA DA SIVEIRA, 3 *assauts victorieux sur 4 et 7 touches données contre 3 touches reçues* : bat O. MIRANDA par 2 à 1 ; A. LOPEZ par 2 à 0 et S. QUESADA-TORRES par 2 à 0 ; battu par R. FONST.

A. MASCARENHAS DE MENEZES, 3 *assauts victorieux sur 4 et 6 touches données contre 4 touches reçues* : bat O. MIRANDA par 2 à 1 ; A. LOPEZ par 2 à 0 et S. QUESADA-TORRES par 2 à 1 ; battu par R. FONST.

J. PAIVA, 3 *assauts victorieux sur 4 et 6 touches données contre 5 touches reçues* : bat O. MIRANDA par 2 à 1 ; A. LOPEZ par 2 à 1 et S. QUESADA-TORRES par 2 à 1 ; battu par R. FONST.

P. EÇA LEAL, 2 *assauts victorieux sur 4 et 6 touches données contre 4 touches reçues* : bat O. MIRANDA par 2 à 0 et A. LOPEZ par 2 à 0 ; battu par K. FONST et S. QUESADA-TORRES.

EQUIPE DE CUBA :

R. FONST, 4 *assauts victorieux sur 4 et 8 touches données contre 2 touches reçues* : bat A. MASCARENHAS DE MENEZES par 2 à 0 ; J. PAIVA par 2 à 0 ; H. CUNHA DA SILVEIRA par 2 à 1 et P. EÇA LEAL par 2 à 1.

S. QUESADA-TORRES, 1 *assaut victorieux sur 4 et 4 touches données contre 7 touches reçues* : bat P. EÇA LEAL par 2 à 1 ; battu par A. MASCARENHAS DE MENEZES, J. PAIVA et H. CUNHA DA SILVEIRA.

O. MIRANDA, 0 *assaut victorieux sur 4 et 3 touches données contre 8 touches reçues* : battu par A. MASCARENHAS DE MENEZES, J. PAIVA, H. CUNHA DA SILVEIRA et P. EÇA LEAL.

A. LOPEZ, 0 *assaut victorieux sur 4 et 1 touche donnée contre 8 touches reçues* : battu par A. MASCARENHAS DE MENEZES, J. PAIVA, H. CUNHA DA SILVEIRA et P. EÇA LEAL.

JURY. — *Président* : M. BUSCARLET (Suisse). — *Assesseurs* : MM. DYER (Gde-Bretagne), POTTELET (Belgique), CAGIATI (Italie) et CERNEA (France).

## MATCH N° 23. — PISTE N° 1

PORTUGAL - GRANDE-BRETAGNE

*L'équipe de Portugal bat l'équipe de Grande-Bretagne par 12 assauts victorieux sur 16 et 23 touches données contre 15 touches reçues.*

EQUIPE DE PORTUGAL :

H. CUNHA DA SILVEIRA, 4 *assauts victorieux sur 4 et 8 touches données contre 2 touches reçues* : bat A.-D. CRAIG par 2 à 1 ; M.-D. HOLT par 2 à 1 ; C.-B. NOTLEY par 2 à 0 et R. FRATER par 2 à 0.

A. MASCARENHAS DE MENEZES, 3 *assauts victorieux sur 4 et 6 touches données contre 3 touches reçues* : bat M.-D. HOLT par 2 à 0 ; C.-B. NOTLEY par 2 à 0 et R. FRATER par 2 à 1 ; battu par A.-D. CRAIG.

J. PAIVA, 3 *assauts victorieux sur 4 et 7 touches données contre 5 touches reçues* : bat A. CRAIG par 2 à 1 ; M.-D. HOLT par 2 à 1 et R. FRATER par 2 à 1 ; battu par C.-B. NOTLEY.

P. EÇA LEAL, 2 *assauts victorieux sur 4 et 4 touches données contre 5 touches reçues* : bat A.-D. CRAIG par 2 à 0 et R. FRATER par 2 à 1 ; battu par M.-D. HOLT et C.-B. NOTLEY.

EQUIPE DE GRANDE-BRETAGNE :

C.-B. NOTLEY, 2 *assauts victorieux sur 4 et 4 touches données contre 5 touches reçues* : bat J. PAIVA par 2 à 1 et EÇA LEAL par 2 à 0 ; battu par A. MASCARENHAS DE MENEZES et H. CUNHA DA SILVEIRA.

A.-D. GRAIG, 1 *assaut victorieux sur 4 et 4 touches données contre 6 touches reçues* : bat A. MASCARENHAS DE MENEZES par 2 à 0 ; battu par J. PAIVA, H. CUNHA DA SILVEIRA et P. EÇA LEAL.

M.-D. HOLT, 1 assaut victorieux sur 4 et 4 touches données contre 6 touches reçues : bat P. EÇA LEAL par 2 à 0 ; battu par A. MASCARENHAS DE MENEZES, J. PAIVA et H. CUNHA DA SILVEIRA.

R. FRATER, 0 assaut victorieux sur 4 et 3 touches données contre 8 touches reçues : battu par A. MASCARENHAS DE MENEZES, J. PAIVA H. CUNHA DA SILVEIRA et P. EÇA LEAL.

JURY. — Président : M. BUSCARLET (Suisse). — Assesseurs : MM. RAMIREZ (Espagne), CERNEA (France), CAGIATI (Italie) et RENAD (Belgique).

### MATCH N° 24. — PISTE N° 3

ESPAGNE - CUBA

*L'équipe d'Espagne bat l'équipe de Cuba par 9 assauts victorieux sur 16 et 23 touches données contre 17 touches reçues.*

EQUIPE D'ESPAGNE :

D. DIEZ DE RIVERA, 4 assauts victorieux sur 4 et 8 touches données contre 2 touches reçues : bat F. ALONSO par 2 à 1 ; R. FONST par 2 à 1 ; R. MANALICH par 2 à 0 et S. QUESADA-TORRES par 2 à 0.

J. DELGADO, 3 assauts victorieux sur 4 et 7 touches données contre 3 touches reçues : bat F. ALONSO par 2 à 1 ; R. MANALICH par 2 à 0 et S. QUESADA-TORRES par 2 à 0 ; battu par R. FONST.

D. GARCIA-MONTORO, 2 assauts victorieux sur 4 et 5 touches données contre 4 touches reçues : bat F. ALONSO par 2 à 0 et R. MANALICH par 2 à 0 ; battu par R. FONST et S. QUESADA-TORRES.

F. DE POMES-SOLER, 0 assaut victorieux sur 4 et 3 touches données contre 8 touches reçues : battu par F. ALONSO, R. FONST, R. MANALICH et S. QUESADA-TORRES.

EQUIPE DE CUBA :

R. FONST, 3 assauts victorieux sur 4 et 7 touches données contre 4 touches reçues : bat F. DE POMES-SOLER par 2 à 1 ; J. DELGADO par 2 à 1 et D. GARCIA-MONTORO par 2 à 0 ; battu par D. DIEZ DE RIVERA.

S. QUESADA-TORRES, 2 assauts victorieux sur 4 et 4 touches données contre 6 touches reçues : bat F. DE POMES-SOLER par 2 à 1 et D. GARCIA-MONTORO par 2 à 1 ; battu par J. DELGADO et D. DIEZ DE RIVERA.

F. ALONSO, 1 assaut victorieux sur 4 et 4 touches données contre 6 touches reçues : bat F. DE POMES-SOLER par 2 à 0 ; battu par J. DELGADO, D. GARCIA-MONTORO et D. DIEZ DE RIVERA.

R. MANALICH, 1 assaut victorieux sur 4 et 2 touches données contre 7 touches reçues : bat F. DE POMES-SOLER par 2 à 1 ; battu par J. DELGADO, D. GARCIA-MONTORO et D. DIEZ DE RIVERA.

JURY. — Président : M. POPLIMONT (Belgique). — Assesseurs : MM. DE MARVAT, (Suisse), WILLEMS (France), ALISON (Etats-Unis) et TERLIZZI (Italie).

### MATCH N° 25. — PISTE N° 2

ESPAGNE - GRANDE-BRETAGNE

*L'équipe d'Espagne bat l'équipe de Grande-Bretagne par 11 assauts victorieux sur 16 et 25 touches données contre 16 touches reçues.*

EQUIPE D'ESPAGNE :

D. DIEZ DE RIVERA, 4 assauts victorieux sur 4 et 0 touches données contre 1 touche reçue : bat R. FRATER par 2 à 0 ; A.-D. CRAIG par 2 à 0 ; C.-H. BISCOE par 2 à 0 et M.-D. HOLT par 2 à 1.

D. GARCIA-MONTORO, 3 assauts victorieux sur 4 et 7 touches données contre 4 touches reçues : bat R. FRATER par 2 à 1 ; C.-H. BISCOE par 2 à 1 et M.-D. HOLT par 2 à 0 ; battu par A.-D. CRAIG.

F. DE POMES-SOLER, 2 assauts victorieux sur 4 et 5 touches données contre 5 touches

reçues : bat C.-H. BISCOE par 2 à 1 et M.-D. HOLT par 2 à 0 ; battu par R. FRATER et A.-D. CRAIG.

J. DELGADO, 2 assauts victorieux sur 4 et 5 touches données contre 6 touches reçues : bat A.-D. CRAIG par 2 à 1 et M.-D. HOLT par 2 à 1 ; battu par R. FRATER et C.-H. BISCOE.

EQUIPE DE GRANDE-BRETAGNE.

R. FRATER, 2 assauts victorieux sur 4 et 3 touches données contre 5 touches reçues : bat F. DE POMES-SOLER par 2 à 1 et J. DELGADO par 2 à 0 ; battu par D. GARCIA-MONTORO et D. DIEZ DE RIVERA.

A.-D. CRAIG, 2 assauts victorieux sur 4 et 5 touches données contre 5 touches reçues : bat F. DE POMES-SOLER par 2 à 0 et D. GARCIA-MONTORO par 2 à 1 ; battu par J. DELGADO et D. DIEZ DE RIVERA.

C.-H. BISCOE, 1 assaut victorieux sur 4 et 4 touches données contre 7 touches reçues : bat J. DELGADO par 2 à 1 ; battu par F. DE POMES-SOLER, D. GARCIA-MONTORO et D. DIEZ DE RIVERA.

M.-D. HOLT, 0 assaut victorieux sur 4 et 2 touches données contre 8 touches reçues : battu par F. DE POMES-SOLER, J. DELGADO, D. GARCIA-MONTORO et D. DIEZ DE RIVERA.

JURY. — Président : M. VUAGNAT (Suisse). — Assesseurs : MM. RAMIREZ (Espagne), BRUN (Suisse), ETTINGER (France) et LAFITTE (France)

### MATCH N° 26

PORTUGAL - ESPAGNE

*Ce match n'a pas eu lieu, les deux équipes étant qualifiées pour les demi-finales.*

### MATCH N° 27

GRANDE-BRETAGNE - CUBA

*Ce match n'a pas eu lieu, les deux équipes étant éliminées des demi-finales.*

### POULE G

(3 équipes — 3 matches)

1<sup>re</sup> BELGIQUE, 1 match victorieux sur 1, 13 assauts victorieux sur 16 et 28 touches données contre 11 touches reçues : bat SUISSE par 13 assauts à 3 et 38 touches à 11.

2<sup>e</sup> ETATS-UNIS, 1 match victorieux sur 1, 8 assauts victorieux sur 16 et 21 touches données contre 19 touches reçues : bat SUISSE par 8 assauts à 8 et 21 touches à 19.

NON CLASSÉE :

SUISSE, 0 match victorieux sur 2, 11 assauts victorieux sur 32 et 30 touches données contre 49 touches reçues : battue par BELGIQUE et ETATS-UNIS.

### MATCH N° 28. — PISTE N° 2

BELGIQUE - SUISSE

*L'équipe de Belgique bat l'équipe de Suisse par 13 assauts victorieux sur 16 et 28 touches données contre 11 touches reçues.*

EQUIPE DE BELGIQUE :

L. TOM, 4 assauts victorieux sur 4 et 8 touches données contre 0 touche reçue : bat C. ANTONIADES par 2 à 0 ; J. ALBARET par 2 à 0 ; H. JACQUET par 2 à 0 et M.-E. EMPEYTA par 2 à 0.

J. DE CRAECKER, 4 assauts victorieux sur 4 et 8 touches données contre 2 touches reçues : bat C. ANTONIADES par 2 à 0 ; J. ALBARET par 2 à 1 ; H. JACQUET par 2 à 0 et M.-E. EMPEYTA par 2 à 1.

F. DE MONTIGNY, 3 assauts victorieux sur 4 et 7 touches données contre 4 touches reçues bat C. ANTONIADES par 2 à 1 ; J. ALBARET 2 à 0 et M.-E. EMPEYTA par 2 à 1 ; battu par H. JACQUET.

È. GEVERS, 2 assauts victorieux sur 4 et 5 touches données contre 5 touches reçues : bat C. ANTONIADES par 2 à 1 et M.-E. EMPEYTA par 2 à 0 ; battu par J. ALBARET et H. JACQUET.

EQUIPE DE SUISSE

H. JACQUET, 2 assauts victorieux sur 4 et 4 touches données contre 5 touches reçues : bat F. DE MONTIGNY par 2 à 1 et E. GEVERS par 2 à 0 ; battu par L. TOM et J. DE CRAECKER.

J. ALBARET, 1 assaut victorieux sur 4 et 3 touches données contre 7 touches reçues : bat E. GEVERS par 2 à 1 ; battu par F. DE MONTIGNY, L. TOM et J. DE CRAECKER.

C. ANTONIADES, 0 assaut victorieux sur 4 et 2 touches données contre 8 touches reçues : battu par F. DE MONTIGNY, E. GEVERS, L. TOM et J. DE CRAECKER.

M.-E. EMPEYTA, 0 assaut victorieux sur 4 et 2 touches données contre 8 touches reçues : battu par F. DE MONTIGNY, E. GEVERS, L. TOM et J. DE CRAECKER.

JURY. — Président : M. L. DELEVOYE (France). — Assesseurs : MM. VUILLAUME (France), ANTON (Cuba), PIOT (France) et SHERIFF (Grande-Bretagne).

### MATCH N° 29. — PISTE N° 3

ETATS-UNIS - SUISSE

*L'équipe des Etats-Unis bat l'équipe de Suisse par 8 assauts victorieux sur 16 et 21 touches données contre 19 touches reçues.*

EQUIPE DES ETATS-UNIS :

G.-C. CALNAN, 2 assauts victorieux sur 4 et 6 touches données contre 4 touches reçues : bat C. ANTONIADES par 2 à 0 et F. FITTING par 2 à 0 ; battu par M.-E. EMPEYTA et H. JACQUET.

A. MILNER, 2 assauts victorieux sur 4 et 4 touches données contre 5 touches reçues : bat C. ANTONIADES par 2 à 0 et H. JACQUET par 2 à 1 ; battu par M.-E. EMPEYTA et F. FITTING.

G.-H. BREED, 2 assauts victorieux sur 4 et 6 touches données contre 5 touches reçues : bat F. FITTING par 2 à 0 et H. JACQUET par 2 à 1 ; battu par C. ANTONIADES et M.-E. EMPEYTA.

L. SHORE, 2 assauts victorieux sur 4 et 5 touches données contre 5 touches reçues : bat M.-E. EMPEYTA par 2 à 0 et F. FITTING par 2 à 1 ; battu par C. ANTONIADES et H. JACQUET.

EQUIPE DE SUISSE :

M.-E. EMPEYTA, 3 assauts victorieux sur 4 et 6 touches données contre 4 touches reçues : bat A. MILNER par 2 à 0 ; G.-H. BREED par 2 à 1 et G.-C. CALNAN par 2 à 1 ; battu par L. SHORE.

H. JACQUET, 2 assauts victorieux sur 4 et 6 touches données contre 5 touches reçues : bat L. SHORE par 2 à 0 et G.-C. CALNAN par 2 à 1 ; battu par A. MILNER et G.-H. BREED.

C. ANTONIADES, 2 assauts victorieux sur 4 et 4 touches données contre 6 touches reçues : bat G.-H. BREED par 2 à 1 et L. SHORE par 2 à 1 ; battu par A. MILNER et G.-C. CALNAN.

F. FITTING, 1 assaut victorieux sur 4 et 3 touches données contre 6 touches reçues : bat A. MILNER par 2 à 0 ; battu par G.-H. BREED, L. SHORE et G.-C. CALNAN.

JURY. — Président : M. POPLIMONT (Belgique). — Assesseurs : BARBIER (France) WILLEMS (France), SALTALLA (Italie) et CEDERSCHIOLD (Suede).

### MATCH N° 30

BELGIQUE - ETATS-UNIS

*Ce match n'a pas eu lieu, les deux équipes étant qualifiées pour les demi-finales.*

## POULE H

(3 équipes — 3 matches)

1<sup>re</sup> FRANCE, 1 match victorieux sur 1, 13 assauts victorieux sur 16 et 37 touches données contre 12 touches reçues : bat HOLLANDE par 13 assauts à 3 et 27 touches à 12.

2<sup>e</sup> ITALIE, 1 match victorieux sur 1, 10 assauts victorieux sur 16 et 24 touches données contre 16 touches reçues : bat HOLLANDE par 10 assauts à 6 et 24 touches à 16.

NON CLASSÉE :

HOLLANDE, 0 match victorieux sur 2, Y assauts victorieux sur 32 et 28 touches données contre 51 touches reçues : battue par FRANCE et ITALIE.

## MATCH N° 31. — PISTE N° 8

FRANCE - HOLLANDE

L'équipe de France bat l'équipe de Hollande par 13 assauts victorieux sur 16 et 27 touches données contre 12 touches reçues.

EQUIPE DE FRANCE :

G. BUCHARD, 4 assauts victorieux sur 4 et 8 touches données contre 1 touche reçue : bat J. DE BEAUFORT par 2 à 1 ; A.-E. DE JONG par 2 à 0 ; P.-L. VAN BOVEN par 2 à 0 et W. BROUWER par 2 à 0.

R. LIOTTEL, 3 assauts victorieux sur 4 et 6 touches données contre 3 touches reçues : bat J. DE BEAUFORT par 2 à 1 ; A.-E. DE JONG par 2 à 0 et P.-L. VAN BOVEN par 2 à 0 ; battu par W. BROUWER.

A. LABATTUT, 3 assauts victorieux sur 4 et 6 touches données contre 4 touches reçues : bat A.-E. DE JONG par 2 à 0 ; P.-L. VAN BOVEN par 2 à 1 et W. BROUWER par 2 à 1 ; battu par J. DE BEAUFORT.

G. TAINURIER, 3 assauts victorieux sur 4 et 7 touches données contre 4 touches reçues : bat A.-E. DE JONG par 2 à 0 ; P.-L. VAN BOVEN par 2 à 1 et W. BROUWER par 2 à 1 ; battu par J. DE BEAUFORT.

EQUIPE DE HOLLANDE

J. DE BEAUFORT, 2 assauts victorieux sur 4 et 6 touches données contre 5 touches reçues : bat A. LABATTUT par 2 à 0 et G. TAINURIER par 2 à 1 ; battu par R. LIOTTEL et G. BUCHARD.

W. BROUWER, 1 assaut victorieux sur 4 et 4 touches données contre 6 touches reçues : bat R. LIOTTEL par 2 à 0 ; battu par G. BUCHARD, A. LABATTUT et G. TAINURIER.

A.-E. DE JONG, 0 assaut victorieux sur 4 et 0 touche donnée contre 8 touches reçues : battu par R. LIOTTEL, G. BUCHARD, A. LABATTUT et G. TAINURIER.

P.-L. VAN BOVEN, 0 assaut victorieux sur 4 et 2 touches données contre 8 touches reçues : battu par R. LIOTTEL, G. BUCHARD, A. LABATTUT et G. TAINURIER.

JURY. — Président : M. VUAGNAT (Suisse). — Assesseurs : MM. CEDERSCHOLD (Suède), POTTELLET (Belgique), MARQUILLAS (Espagne) et DYER (Grande-Bretagne).

## MATCH N° 32. — PISTE N° 1

ITALIE - HOLLANDE

L'équipe d'Italie bat l'équipe de Hollande par 10 assauts victorieux sur 16 et 24 touches données contre 16 touches reçues.

EQUIPE D'ITALIE :

G. BASLETTA, 3 assauts victorieux sur 4 et 7 touches données contre 2 touches reçues : bat W. BROUWER par 2 à 0 ; A.-E. DE JONG par 2 à 0 et H. WYNOLDY-DANIELS par 2 à 0 ; battu par J. DE BEAUFORT.

G. CANOVA, 3 assauts victorieux sur 4 et 6 touches données contre 4 touches reçues :

bat A.-E. DE JONG par 2 à 0 ; H. WYNOLDY-DANIELS par 2 à 1 et J. DE BEAUFORT par 2 à 1 ; battu par W. BROUWER.

V. CUCCIA, 3 assauts victorieux sur 4 et 7 touches données contre 4 touches reçues : bat W. BROUWER par 2 à 0 ; A.-E. DE JONG par 2 à 1 et H. WYNOLDY-DANIELS par 2 à 1 ; battu par J. DE BEAUFORT.

E. MORICCA, 1 assaut victorieux sur 4 et 4 touches données contre 6 touches reçues : bat W. BROUWER par 2 à 0 ; battu par A.-E. DE JONG, H. WYNOLDY-DANIELS et J. DE BEAUFORT.

EQUIPE DE HOLLANDE :

J. DE BEAUFORT, 3 assauts victorieux sur 4 et 7 touches données contre 5 touches reçues : bat G. BASLETTA par 2 à 1 ; V. CUCCIA par 2 à 1 et E. MORICCA par 2 à 1 ; battu par G. CANOVA.

W. BROUWER, 1 assaut victorieux sur 4 et 3 touches données contre 6 touches reçues : bat C. CANOVA par 2 à 0 ; battu par G. BASLETTA, V. CUCCIA et E. MORICCA.

H. WYNOLDY-DANIELS, 1 assaut victorieux sur 4 et 4 touches données contre 6 touches reçues : bat E. MORICCA par 2 à 0 ; battu par G. CANOVA, G. BASLETTA et V. CUCCIA.

A.-E. DE JONG, 1 assaut victorieux sur 4 et 3 touches données contre 7 touches reçues : bat E. MORICCA par 2 à 1 ; battu par G. CANOVA, G. BASLETTA et V. CUCCIA.

JURY. — Président : M. VAN DEN ABEELE (Belgique). — Assesseurs : MM. ALISON (Etats-Unis), D'ANDRADE (Portugal), SHERIFF (Grande-Bretagne) et BARTHELEMY (France).

## MATCH N° 33

FRANCE - ITALIE

Ce match n'a pas eu lieu, les deux équipes étant qualifiées pour les demi-finales.

## DEMI-FINALES

MARDI 8 JUILLET 1924

Réunions N°s 191 et 192

Nombre d'équipes : 6. — Nombre de poules : 2. — Qualifiées par poule : 2, soit 4 équipes admissibles à la finale.

## POULE I

(3 équipes — 3 matches)

FRANCE, 1 match victorieux sur 1, 10 assauts victorieux sur 16 et 21 touches données contre 15 touches reçues : bat ETATS-UNIS par 10 assauts à 6 et 24 touches à 15.

2<sup>e</sup> PORTUGAL, 1 match victorieux sur 1, 10 assauts victorieux sur 16 et 21 touches données contre 17 touches reçues : bat ETATS-UNIS par 10 assauts à 6 et 21 touches à 17.

NON CLASSÉE :

ETATS-UNIS, 0 match victorieux sur 2, 12 assauts victorieux sur 32 et 33 touches données contre 45 touches reçues : battue par FRANCE et PORTUGAL.

## MATCH N° 34. — PISTE N° 2

FRANCE - ETATS-UNIS

L'équipe de France bat l'équipe des Etats-Unis par 10 assauts victorieux sur 16 et 24 touches données contre 15 touches reçues.

EQUIPE DE FRANCE

G. BUCHARD, 4 assauts victorieux sur 4 et 8 touches données contre 1 touche reçue : bat A.-S. LYON par 2 à 1 ; W. RUSSELL par 2 à 0 ; L. SHORE par 2 à 0 et D. WALDHAUS par 2 à 0.

A. LIPPMANN, 2 assauts victorieux sur 4

et 5 touches données contre 4 touches reçues : bat W. RUSSELL par 2 à 0 et L. SHORE par 2 à 0 ; battu par A.-S. LYON et D. WALDHAUS.

G. TAINURIER, 2 assauts victorieux sur 4 et 6 touches données contre 5 touches reçues : bat W. RUSSELL par 2 à 1 et L. SHORE par 2 à 0 ; battu par A.-S. LYON et D. WALDHAUS.

R. LIOTTEL, 2 assauts victorieux sur 4 et 3 touches données contre 5 touches reçues : bat L. SHORE par 2 à 0 et D. WALDHAUS par 2 à 1 ; battu par A.-S. LYON et W. RUSSELL.

EQUIPE DES ETATS-UNIS :

A.-S. LYON, 3 assauts victorieux sur 4 et 7 touches données contre 4 touches reçues : bat G. TAINURIER par 2 à 1 ; A. LIPPMANN par 2 à 1 et R. LIOTTEL par 2 à 0 ; battu par G. BUCHARD.

D. WALDHAUS, 2 assauts victorieux sur 4 et 5 touches données contre 5 touches reçues : bat G. TAINURIER par 2 à 1 et A. LIPPMANN par 2 à 0 ; battu par G. BUCHARD et R. LIOTTEL.

W. RUSSELL, 1 assaut victorieux sur 4 et 3 touches données contre 7 touches reçues : bat R. LIOTTEL par 2 à 1 ; battu par G. TAINURIER, A. LIPPMANN et G. BUCHARD.

L. SHORE, 0 assaut victorieux sur 4 et 0 touche donnée contre 8 touches reçues : battu par G. TAINURIER, A. LIPPMANN, G. BUCHARD et R. LIOTTEL.

JURY. — Président : M. VAN DEN ABEELE (Belgique). — Assesseurs : MM. SALTALLA (Italie), MARQUILLAS (Espagne), VAN DULM (Hollande) et POPLIMONT (Belgique).

## MATCH N° 35. — PISTE N° 1

PORTUGAL - ETATS-UNIS

L'équipe de Portugal bat l'équipe des Etats-Unis par 10 assauts victorieux sur 16 et 21 touches données contre 17 touches reçues.

EQUIPE DE PORTUGAL :

P. EÇA LEAL, 4 assauts victorieux sur 4 et 8 touches données contre 1 touche reçue : bat A. MILNER par 2 à 0 ; A.-S. LYON par 2 à 0 ; D. WALDHAUS par 2 à 1 et G.-C. CALNAN par 2 à 0.

H. CUNHA DA SILVEIRA, 4 assauts victorieux sur 4 et 8 touches données contre 2 touches reçues : bat A. MILNER par 2 à 0 ; A.-S. LYON par 2 à 1 ; D. WALDHAUS par 2 à 1 et, G.-C. CALNAN par 2 à 0.

A. MASCARENHAS DE MENEZES, 1 assaut victorieux sur 4 et 3 touches données contre 7 touches reçues : bat A.-S. LYON par 2 à 1 ; battu par A. MILNER, D. WALDHAUS et G.-C. CALNAN.

M. DE NORONHA, 1 assaut victorieux sur 4 et 2 touches données contre 7 touches reçues : bat G.-C. CALNAN par 2 à 1 ; battu par A. MILNER, A.-S. LYON et D. WALDHAUS.

EQUIPE DES ETATS-UNIS :

A. MILNER, 2 assauts victorieux sur 4 et 4 touches données contre 4 touches reçues : bat A. MASCARENHAS DE MENEZES par 2 à 0 et M. DE NORONHA par 2 à 0 ; battu par P. EÇA LEAL et H. CUNHA DA SILVEIRA.

D. WALDHAUS, 2 assauts victorieux sur 4 et 6 touches données contre 4 touches reçues : bat A. MASCARENHAS DE MENEZES par 2 à 0 et M. DE NORONHA par 2 à 0 ; battu par P. EÇA LEAL et H. CUNHA DA SILVEIRA.

A.-S. LYON, 1 assaut victorieux sur 4 et 4 touches données contre 6 touches reçues : bat M. DE NORONHA par 2 à 0 ; battu par A. MASCARENHAS DE MENEZES, P. EÇA LEAL et H. CUNHA DA SILVEIRA.

G.-C. CALNAN, 1 assaut victorieux sur 4

et 3 touches données contre 7 touches reçues : bat A. MASCARENHAS DE MENEZES par 2 à 1 ; battu par M. DE NORONHA, P. EÇA LEAL et H. CUNHA DA SILVEIRA.

JURY. — Président : M. POPLIMONT (Belgique). — Assesseurs : MM. CEDERSCHIOLD (Suède), BISCOE (Grande-Bretagne) RAMIREZ (Espagne) et WOLFSON (Hollande).

### MATCH N° 36

FRANCE - PORTUGAL

Ce match n'a pas eu lieu, les deux équipes étant qualifiées pour la poule finale.

### POULE J

(3 équipes — 3 matches)

1<sup>re</sup> ITALIE, 1 match victorieux sur 1, 10 assauts victorieux sur 16 et 24 touches données contre 17 touches reçues : bat ESPAGNE par 10 assauts à 6 et 24 touches à 17.

2<sup>e</sup> BELGIQUE, 1 match victorieux sur 1, 9 assauts victorieux sur 16 et 21 touches données contre 22 touches reçues : bat ESPAGNE par 9 assauts à 7 et 21 touches à 22.

NON CLASSÉE :

ESPAGNE, 0 match victorieux sur 2, 13 assauts victorieux sur 32 et 39 touches données contre 45 touches reçues : battue par ITALIE et BELGIQUE.

### MATCH N° 37. — PISTE N° 2

BELGIQUE - ESPAGNE

L'équipe de Belgique bat l'équipe d'Espagne par 9 assauts victorieux sur 16 et 21 touches données contre 22 touches reçues.

EQUIPE DE BELGIQUE :

L. TOM, 4 assauts victorieux sur 4 et 8 touches données contre 4 touches reçues : bat D. GARCIA-MONTORO par 2 à 1 ; D. DIEZ DE RIVERA par 2 à 1 ; M. ZABALZA DE LA FUENTE par 2 à 1 et J. LOPEZ-LARA-MALLOR par 2 à 1.

J. DE CRAECKER, 2 assauts victorieux sur 4 et 5 touches données contre 5 touches reçues : bat D. GARCIA-MONTORO par 2 à 1 et D. DIEZ DE RIVERA par 2 à 0 ; battu par M. ZABALZA DE LA FUENTE et J. LOPEZ-LARA-MALLOR.

P. ANSPACH, 2 assauts victorieux sur 4 et 5 touches données contre 6 touches reçues : bat D. DIEZ DE RIVERA par 2 à 1 et M. ZABALZA DE LA FUENTE par 2 à 1 ; battu par D. GARCIA-MONTORO et J. LOPEZ-LARA-MALLOR.

C. DELPORTE, 1 assaut victorieux sur 4 et 3 touches données contre 7 touches reçues : bat M. ZABALZA DE LA FUENTE par 2 à 1 ; battu par D. GARCIA-MONTORO, D. DIEZ DE RIVERA et J. LOPEZ-LARA-MALLOR.

EQUIPE D'ESPAGNE :

J. LOPEZ-LARA-MALLOR, 3 assauts victorieux sur 4 et 7 touches données contre 2 touches reçues : bat P. ANSPACH par 2 à 0 ; C. DELPORTE par 2 à 0 et J. DE CRAECKER par 2 à 0 ; battu par L. TOM.

D. GARCIA-MONTORO, 2 assauts victorieux sur 4 et 6 touches données contre 6 touches reçues : bat P. ANSPACH par 2 à 1 et C. DELPORTE par 2 à 1 ; battu par L. TOM et J. DE CRAECKER.

D. DIEZ DE RIVERA, 1 assaut victorieux sur 4 et 4 touches données contre 6 touches reçues : bat C. DELPORTE par 2 à 0 ; battu par P. ANSPACH, L. TOM et J. DE CRAECKER.

M. ZABALZA DE LA FUENTE, 1 assaut victorieux sur 4 et 5 touches données contre 7 touches reçues : bat J. DE CRAECKER par 2 à 1 ; battu par P. ANSPACH, L. TOM et C. DELPORTE.

JURY. — Président — M. A.-E. DE JONG (Hollande). — Assesseurs : MM. VAN DULM (Hollande), DYER (Grande-Bretagne), SASSETTI (Portugal) et FAUCON (Argentine).

### MATCH N° 38. — PISTE N° 1

ITALIE - ESPAGNE

L'équipe d'Italie bat l'équipe d'Espagne par 10 victoires sur 16 et 24 touches données contre 17 touches reçues.

EQUIPE D'ITALIE :

G. CANOVA, 3 assauts victorieux sur 4 et 7 touches données contre 2 touches reçues : bat F. DE POMES SOLER par 2 à 0 ; J. DELGADO par 2 à 0 et D. GARCIA-MONTORO par 2 à 0 ; battu par D. DIEZ DE RIVERA.

G. BASLETTA, 3 assauts victorieux sur 4 et 6 touches données contre 4 touches reçues : bat F. DE POMES-SOLER par 2 à 1 ; J. DELGADO par 2 à 1 et D. GARCIA-MONTORO par 2 à 0 ; battu par D. DIEZ DE RIVERA.

M. BERTINETTI, 2 assauts victorieux sur 4 et 6 touches données contre 5 touches reçues : bat F. DE POMES SOLER par 2 à 1 et J. DELGADO par 2 à 0 ; battu par D. GARCIA-MONTORO et D. DIEZ DE RIVERA.

V. CUCCIA, 2 assauts victorieux sur 4 et 5 touches données contre 6 touches reçues : bat J. DELGADO par 2 à 1 et D. DIEZ DE RIVERA par 2 à 1 ; battu par F. DE POMES SOLER et D. GARCIA-MONTORO.

EQUIPE D'ESPAGNE :

D. DIEZ DE RIVERA, 3 assauts victorieux sur 4 et 7 touches données contre 4 touches reçues : bat G. CANOVA par 2 à 1 ; G. BASLETTA par 2 à 0 et M. BERTINETTI par 2 à 1 ; battu par V. CUCCIA.

D. GARCIA-MONTORO, 2 assauts victorieux sur 4 et 4 touches données contre 6 touches reçues : bat M. BERTINETTI par 2 à 1 et V. CUCCIA par 2 à 1 ; battu par G. CANOVA et G. BASLETTA.

F. DE POMES SOLER, 1 assaut victorieux sur 4 et 4 touches données contre 6 touches reçues : bat V. CUCCIA par 2 à 0 ; battu par G. CANOVA, G. BASLETTA et M. BERTINETTI.

J. DELGADO, 0 assaut victorieux sur 4 et 2 touches données contre 8 touches reçues ; battu par G. CANOVA, G. BASLETTA, M. BERTINETTI et V. CUCCIA.

JURY. — Président : M. P. LION (France). — Assesseurs : MM. SCHEFFER (Hollande), DE MARVAL (Suisse), FRATER (Grande-Bretagne) et A.-E. DE JONG (Hollande).

### MATCH N° 39

ITALIE - BELGIQUE

Ce match n'a pas eu lieu, les deux équipes étant qualifiées pour la poule finale.

### POULE FINALE

(4 équipes — 12 matches)

MERCREDI 9 JUILLET 1924.

RÉUNION N°s 193 et 194

1<sup>re</sup> FRANCE, 3 matches victorieux sur 3, 29 assauts victorieux et 2 assauts nuls sur 48, 72 touches données contre 55 touches reçues : bat, BELGIQUE par 10 assauts victorieux et 1 assaut nul à 5 et 23 touches à 18 ; ITALIE par 8 assauts à 8 et 21 touches à 20 ; PORTUGAL par 11 assauts victorieux et 1 assaut nul à 4 et 28 touches à 17.

2<sup>e</sup> BELGIQUE, 2 matches victorieux sur 3, 23 assauts victorieux et 1 assaut nul sur 48, 66 touches données contre 58 touches reçues : bat ITALIE par 11 assauts à 5 et 25 touches à 16 ; PORTUGAL par 9 assauts à 7 et 23 touches à 19 ; battue par FRANCE.

3<sup>e</sup> ITALIE, 1 match victorieux sur 3, 21 assauts victorieux et 1 assaut nul sur 48, 57 touches données contre 69 touches reçues : bat PORTUGAL par 8 assauts victorieux et 1 assaut nul à 7 et 21 touches à 23 ; battue par FRANCE et BELGIQUE.

4<sup>e</sup> PORTUGAL, 0 match victorieux sur 3, 18 assauts victorieux et 2 assauts nuls sur 48, 59 touches données contre 72 touches reçues : battue par FRANCE, BELGIQUE et ITALIE.

### MATCH N° 40. — PISTE N° 1

FRANCE - BELGIQUE

L'équipe de France bat l'équipe de Belgique par 10 assauts victorieux et 1 assaut nul sur 16 et 23 touches données contre 18 touches reçues.

EQUIPE DE FRANCE :

L. GAUDIN, 4 assauts victorieux sur 4 et 8 touches données contre 1 touche reçue : bat F. DE MONTIGNY par 2 à 1 ; C. DELPORTE par 2 à 0 ; J. DE CRAECKER par 2 à 0 et L. TOM par 2 à 0.

G. BUCHARD, 3 assauts victorieux et 1 assaut nul sur 4 et 8 touches données contre 4 touches reçues : bat C. DELPORTE par 2 à 1 ; J. DE CRAECKER par 2 à 0 et L. TOM par 2 à 1 ; match nul avec F. DE MONTIGNY par 2 à 2 (coup double).

R.-F. DUCRET, 2 assauts victorieux sur 4 et 4 touches données contre 6 touches reçues : bat C. DELPORTE par 2 à 1 et L. TOM par 2 à 1 ; battu par F. DE MONTIGNY et J. DE CRAECKER.

G. TAINURIER, 1 assaut victorieux sur 4 et 3 touches données contre 7 touches reçues : bat J. DE CRAECKER par 2 à 1 ; battu par F. DE MONTIGNY, C. DELPORTE et L. TOM.

EQUIPE DE BELGIQUE :

F. DE MONTIGNY, 1 assaut victorieux et 1 assaut nul sur 4 et 7 touches données contre 5 touches reçues : bat R.-F. DUCRET par 2 à 0 et G. TAINURIER par 2 à 1 ; match nul avec G. BUCHARD par 2 à 2 (coup double) ; battu par L. GAUDIN.

C. DELPORTE, 1 assaut victorieux sur 4 et 4 touches données contre 6 touches reçues : bat G. TAINURIER par 2 à 0 ; battu par L. GAUDIN, R.-F. DUCRET et G. BUCHARD.

J. DE CRAECKER, 1 assaut victorieux sur 4 et 3 touches données contre 6 touches reçues : bat R.-F. DUCRET par 2 à 0 ; battu par L. GAUDIN, G. TAINURIER et G. BUCHARD.

L. TOM, 1 assaut victorieux sur 4 et 4 touches données contre 6 touches reçues : bat G. TAINURIER par 2 à 0 ; battu par L. GAUDIN, R.-F. DUCRET et G. BUCHARD.

JURY. — Président VUAGNAT (Suisse). — Assesseurs : MM. CUOMO (Italie), BISCOE (Gde-Bretagne), CEDERSCHOLD (Suède) et SCHEFFER (Hollande).

### MATCH N° 41. — PISTE N° 6

FRANCE - ITALIE

L'équipe de France bat l'équipe d'Italie par 8 assauts victorieux sur 16 et 21 touches données contre 20 touches reçues.

EQUIPE DE FRANCE :

A. LABATTUT, 3 assauts victorieux sur 4 et 7 touches données contre 3 touches reçues : bat G. CANOVA par 2 à 0 ; G. BASLETTA par 2 à 1 et M. BERTINETTI par 2 à 0 ; battu par V. CUCCIA.

G. BUCHARD, 3 assauts victorieux sur 4 et 7 touches données contre 4 touches reçues : bat G. CANOVA par 2 à 0 ; G. BASLETTA par 2 à 1 et V. CUCCIA par 2 à 1 ; battu par M. BERTINETTI.

R.-F. DUCRET, 2 assauts victorieux sur 4 et 4 touches données contre 5 touches reçues : bat G. BASLETTA par 2 à 0 et V. CUCCIA par 2 à 1 ; battu par G. CANOVA et M. BERTINETTI.

A. LIPPMANN, 0 assaut victorieux sur 8 et 3 touches données contre 8 touches reçues : battu par G. CANOVA, G. BASLETTA, M. BERTINETTI et V. CUCCIA.

#### EQUIPE D'ITALIE :

M. BERTINETTI, 3 assauts victorieux sur 4 et 6 touches données contre 4 touches reçues : bat G. BUCHARD par 2 à 1 ; R.-F. DUCRET par 2 à 0 et A. LIPPMANN par 2 à 1 ; battu par A. LABATTUT.

G. CANOVA, 2 assauts victorieux sur 4 et 4 touches données contre 4 touches reçues : bat R.-F. DUCRET par 2 à 0 et A. LIPPMANN par 2 à 0 ; battu par G. BUCHARD et A. LABATTUT.

V. CUCCIA, 2 assauts victorieux sur 4 et 6 touches données contre 6 touches reçues : bat A. LABATTUT par 2 à 1 et A. LIPPMANN par 2 à 1 ; battu par G. BUCHARD et R.-F. DUCRET.

G. BASLETTA, 1 assaut victorieux sur 4 et 4 touches données contre 7 touches reçues : bat A. LIPPMANN par 2 à 1 ; battu par G. BUCHARD, R.-F. DUCRET et A. LABATTUT.

JURY. — *Président* : M. LEVISON (Danemark). — *Assesseurs* : MM. BISCOE (Gde-Bretagne), SCHEFFER (Hollande), RUSSELL (Etats-Unis) et VAN DEN ABEELE (Belgique).

#### MATCH N° 42. — PISTE N° 8

FRANCE - PORTUGAL

*L'équipe de France bat l'équipe de Portugal par 11 assauts victorieux et 1 assaut nul sur 16 et 28 touches données contre 17 touches reçues.*

EQUIPE DE FRANCE :

G. TAINURIER, 4 assauts victorieux sur 4 et 8 touches données contre 3 touches reçues : bat R. MAYER par 2 à 1 ; J. PAIVA par 2 à 0 ; H. CUNHA DA SILVEIRA par 2 à 1 et A. MASCARENHAS DE MENEZES par 2 à 1.

G. BUCHARD, 3 assauts victorieux et 1 assaut nul sur 4 et 8 touches données contre 3 touches reçues : bat R. MAYER par 2 à 0 ; J. PAIVA par 2 à 1 ; A. MASCARENHAS DE MENEZES par 2 à 0 : assaut nul avec H. CUNHA DA SILVEIRA par 2 à 2.

L. GAUDIN, 2 assauts victorieux sur 4 et 6 touches données contre 5 touches reçues : bat H. CUNHA DA SILVEIRA par 2 à 1 et A. MASCARENHAS DE MENEZES par 2 à 0 ; battu par R. MAYER et J. PAIVA.

A. LABATTUT, 2 assauts victorieux sur 4 et 6 touches données contre 6 touches reçues : bat J. PAIVA par 2 à 1 et H. CUNHA DA SILVEIRA par 2 à 1 ; battu par R. MAYER et A. MASCARENHAS DE MENEZES.

EQUIPE DE PORTUGAL :

R. MAYER, 2 assauts victorieux sur 4 et 3 touches données contre 6 touches reçues : bat L. GAUDIN par 2 à 1 et A. LABATTUT par 2 à 1 ; battu par G. TAINURIER et G. BUCHARD.

J. PAIVA, 1 assaut victorieux sur 4 et 4 touches données contre 7 touches reçues : bat L. GAUDIN par 2 à 1 ; battu par G. TAINURIER, A. LABATTUT et G. BUCHARD.

A. MASCARENHAS DE MENEZES, 1 assaut victorieux sur 4 et 3 touches données contre 7 touches reçues : bat A. LABATTUT par 2 à 1 ; battu par L. GAUDIN, G. TAINURIER et G. BUCHARD.

H. CUNHA DA SILVEIRA, 0 assaut victorieux, et 1 assaut nul sur 4 et 5 touches données contre 8 touches reçues : assaut nul avec G. BUCHARD par 2 à 2 ; battu par L. GAUDIN, G. TAINURIER et A. LABATTUT.

JURY. — *Président* : M. E. SELIGMAN (Grande-Bretagne). — *Assesseurs* : MM. POPLIMONT (Belgique), DYER (Grande-Bretagne), OSHER (Danemark) et TERLIZZI (Italie).

#### MATCH N° 43. — PISTE N° 4

BELGIQUE - ITALIE

*L'équipe de Belgique bat l'équipe d'Italie*

*par 11 assauts victorieux sur 16 et 25 touches données contre 16 touches reçues.*

#### EQUIPE DE BELGIQUE :

C. DELPORTE, 4 assauts victorieux sur 4 et 8 touches données contre 4 touches reçues : bat G. CANOVA par 2 à 1 ; G. BASLETTA par 2 à 1 ; M. BERTINETTI par 2 à 1 et V. CUCCIA par 2 à 1.

L. TOM, 3 assauts victorieux sur 4 et 7 touches données contre 3 touches reçues : bat G. CANOVA par 2 à 0 ; M. BERTINETTI par 2 à 1 et V. CUCCIA par 2 à 0 ; battu par G. BASLETTA.

J. DE CRAECKER, 2 assauts victorieux sur 4 et 6 touches données contre 4 touches reçues : bat M. BERTINETTI par 2 à 2 et V. CUCCIA par 2 à 0 ; battu par G. CANOVA et G. BASLETTA.

F. DE MONTIGNY, 2 assauts victorieux sur 4 et 4 touches données contre 5 touches reçues : bat G. CANOVA par 2 à 0 et G. BASLETTA par 2 à 1 ; battu par M. BERTINETTI et V. CUCCIA.

#### EQUIPE D'ITALIE :

G. BASLETTA, 2 assauts victorieux sur 4 et 6 touches données contre 6 touches reçues : bat J. DE CRAECKER par 2 à 1 et L. TOM par 2 à 1 ; battu par F. DE MONTIGNY et C. DELPORTE.

M. BERTINETTI, 1 assaut victorieux sur 4 et 4 touches données contre 6 touches reçues : bat F. DE MONTIGNY par 2 à 0 ; battu par J. DE CRAECKER, C. DELPORTE et L. TOM.

V. CUCCIA, 1 assaut victorieux sur 4 et 3 touches données contre 6 touches reçues : bat F. DE MONTIGNY par 2 à 0 ; battu par J. DE CRAECKER, C. DELPORTE et L. TOM.

G. CANOVA, 1 assaut victorieux sur 4 et 3 touches données contre 7 touches reçues : bat J. DE CRAECKER par 2 à 1 ; battu par F. DE MONTIGNY, C. DELPORTE et L. TOM.

JURY. — *Président* : M. A.-E. DE JONG (Hollande). — *Assesseurs* : MM. PIOT (France), SCHEFFER (Hollande), HEIDE (Norvège) et NOTLEY (Grande-Bretagne).

#### MATCH N° 44. — PISTE N° 2

BELGIQUE - PORTUGAL

*L'équipe de Belgique bat l'équipe de Portugal par 9 assauts victorieux sur 16 et 23 touches données contre 19 touches reçues.*

EQUIPE DE BELGIQUE :

J. DE CRAECKER, 3 assauts victorieux sur 4 et 7 touches données contre 4 touches reçues : bat F. PAREDES par 2 à 0 ; J. PAIVA par 2 à 1 et H. CUNHA DA SILVEIRA par 2 à 1 ; battu par A. MASCARENHAS, DE MENEZES.

L. TOM, 3 assauts victorieux sur 4 et 6 touches données contre 4 touches reçues : bat F. PAREDES par 2 à 1 ; A. MASCARENHAS DE MENEZES par 2 à 1 et J. PAIVA par 2 à 0 ; battu par H. CUNHA DA SILVEIRA.

F. DE MONTIGNY, 2 assauts victorieux sur 4 et 6 touches données contre 5 touches reçues : bat F. PAREDES par 2 à 1 et A. MASCARENHAS DE MENEZES par 2 à 0 ; battu par J. PAIVA et H. CUNHA DA SILVEIRA.

P. ANSPACH, 1 assaut victorieux sur 4 et 4 touches données contre 6 touches reçues : bat A. MASCARENHAS DE MENEZES par 2 à 0 ; battu par J. PAIVA et H. CUNHA DA SILVEIRA.

EQUIPE DE PORTUGAL :

H. CUNHA DA SILVEIRA, 3 assauts victorieux sur 4 et 7 touches données contre 4 touches reçues : bat F. DE MONTIGNY par 2 à 1 ; P. ANSPACH par 2 à 1 et L. TOM par 2 à 0 ; battu par J. DE CRAECKER.

J. PAIVA, 2 assauts victorieux sur 4 et 5 touches données contre 5 touches reçues : bat F. DE MONTIGNY par 2 à 1 et P. ANSPACH par 2 à 0 ; battu par J. DE CRAECKER et L. TOM.

F. PAREDES, 1 assaut victorieux sur 4 et 4 touches données contre 7 touches reçues : bat P. ANSPACH par 2 à 1 ; battu par F. DE MONTIGNY, J. DE CRAECKER et L. TOM.

A. MASCARENHAS DE MENEZES, 1 assaut victorieux sur 4 et 3 touches données contre 7 touches reçues : bat J. DE CRAECKER par 2 à 1 ; battu par F. DE MONTIGNY, P. ANSPACH et L. TOM.

JURY. — *Président* : M. A.-E. DE JONG (Hollande). — *Assesseurs* : MM. CUOMO (Italie), DYER (Grande-Bretagne), SJOQVIST (Danemark) et GRONHAGEN (Suède).

#### MATCH N° 45. — PISTE N° 3

ITALIE - PORTUGAL

*L'équipe d'Italie bat l'équipe de Portugal par 8 assauts victorieux et 1 assaut nul sur 16 et 21 touches données contre 23 touches reçues.*

#### EQUIPE D'ITALIE :

M. BERTINETTI, 2 assauts victorieux et 1 assaut nul sur 4 et 7 touches données contre 6 touches reçues : bat P. EÇA LEAL par 2 à 1 et H. CUNHA DA SILVEIRA par 2 à 1 ; assaut nul avec R. MAYER par 2 à 2 ; battu par J. PAIVA.

G. BASLETTA, 3 assauts victorieux sur 4 et 6 touches données contre 5 touches reçues : bat R. MAYER par 2 à 1 ; J. PAIVA par 2 à 1 et P. EÇA LEAL par 2 à 1 ; battu par H. CUNHA DA SILVEIRA.

G. CANOVA, 2 assauts victorieux sur 4 et 6 touches données contre 5 touches reçues : bat R. MAYER par 2 à 1 et P. EÇA LEAL par 2 à 0 ; battu par J. PAIVA et H. CUNHA DA SILVEIRA.

V. CUCCIA, 1 assaut victorieux sur 4 et 2 touches données contre 7 touches reçues : bat R. MAYER par 2 à 1 ; battu par J. PAIVA, P. EÇA LEAL et H. CUNHA DA SILVEIRA.

EQUIPE DE PORTUGAL

H. CUNHA DA SILVEIRA, 3 assauts victorieux sur 4 et 7 touches données contre 3 touches reçues : bat G. CANOVA par 2 à 1 ; G. BASLETTA par 2 à 0 et V. CUCCIA par 2 à 0 ; battu par M. BERTINETTI.

J. PAIVA, 3 assauts victorieux sur 4 et 7 touches données contre 4 touches reçues : bat G. CANOVA par 2 à 1 ; M. BERTINETTI par 2 à 1 et V. CUCCIA par 2 à 1 ; battu par G. BASLETTA.

P. EÇA LEAL, 1 assaut victorieux sur 4 et 4 touches données contre 6 touches reçues : bat V. CUCCIA par 2 à 0 ; battu par G. CANOVA, G. BASLETTA et M. BERTINETTI.

R. MAYER, 0 assaut victorieux et 1 assaut nul sur 4 et 3 touches données contre 8 touches reçues : assaut nul avec M. BERTINETTI par 2 à 2 ; battu par G. CANOVA, G. BASLETTA et V. CUCCIA.

JURY. — *Président* : M. POPLIMONT (Belgique). — *Assesseurs* : MM. DYER (Grande-Bretagne), PIOT (France), A.-E. DE JONG (Hollande) et VAN DULM (Hollande).

#### CLASSEMENT DES NATIONS

1<sup>er</sup> FRANCE, 10 points (L. GAUDIN, G. BUCHARD, R. DUCRET, A. LABATTUT, R. LIOTTEL, A. LIPPMANN, G. TAINURIER).

2<sup>e</sup> BELGIQUE, 5 points (P. ANSPACH, DE CRAECKER, C. DELPORTE, DE MONTIGNY, E. GEVERS, L. TOM).

3<sup>e</sup> ITALIE, 4 points (G. BASLETTA, M. BERTINETTI, G. CANOVA, V. CUCCIA, V. MONTAGAZZA, E. MORICCA).

4<sup>e</sup> PORTUGAL, 3 points (H. CUNHA DA SILVEIRA, M. DE NORONHA, P. EÇA LEAL, A. MASCARENHAS DE MENEZES, R. MAYER, J. PAIVA, F. PAREDES, A. PINTO-LEITE).

## LES VAINQUEURS OLYMPIQUES

- 1900 PARIS, Ne figure pas au programme.  
 1904 SAINT-LOUIS.  
 1908 LONDRES, FRANCE.  
 1912 STOCKHOLM, BELGIQUE (H. ANSPACH. — R. HENNET. — F. DE MONTIGNY. — J. OCHS. — F. ROM. — C.-J.-M. SALMON.)  
 1916 N'a pas eu lieu.  
 1920 ANVERS, ITALIE (N. NADI. — A. NADI. — OLIVERI. — C. COSSA. — CANOVA. — TACON. — URBANI.)  
 PARIS, FRANCE (L. GAUDIN. — G. BUCHARD. — R. DUCRET. — A. LABATTUT. — R. LIOTTEL. — A. LIPPMANN. — G. TAINURIER.)

## ÉPREUVE N° 60

### SABRE

Epreuve par équipes

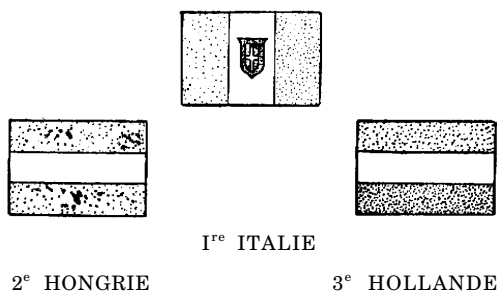

## CONSIDÉRATIONS GÉNÉRALES

Le tournoi s'est disputé, comme pour toutes les armes de combat, au Stade spécialement aménagé dans l'enceinte olympique de Colombes. Pas d'incidents et la régularité de l'épreuve fut absolue, la supériorité des équipes italienne et hongroise s'étant manifestée de la façon la plus nette. La France, qui succomba en demi-finale devant la Hongrie et la Hollande, eut pu faire meilleure figure, si elle n'avait été privée de ses deux meilleurs tireurs : Roger DUCRET, qui se réservait pour le tournoi individuel, ayant déjà disputé ceux, individuels et par équipes, de fleuret et d'épée, et le capitaine PERRODON, blessé.

14 nations, sur 17 engagées, prirent part au tournoi, représentées par 80 tireurs sur 128 inscrits. Les forfaits furent ceux de l'Autriche, de Cuba et de la Roumanie.

Mêmes observations en ce qui concerne l'âge des concurrents, que pour l'épreuve individuelle, les tireurs étant les mêmes.

L'épreuve s'est disputée suivant le même mécanisme que les épreuves par équipes de fleuret et d'épée, c'est-à-dire :

5 poules éliminatoires qualifiant 10 équipes. Les éliminées furent celles de la Grèce, de l'Uruguay, de la Pologne et de la Grande-Bretagne ;

3 poules, 1/4 de finale, qualifiant 6 équipes. Les éliminées furent celles de la Belgique, des Etats-Unis, de l'Espagne et du Danemark ;

2 poules, 1/2 finales, qualifiant 4 équipes. Les éliminées furent celles de l'Argentine et de la France ;

1 poule finale de 4 équipes : celles de l'Italie, de la Hongrie, de la Hollande et de la Tchécoslovaquie, qui terminèrent dans cet ordre. Il est à noter que si l'Italie gagna ses trois matches de la poule finale, par contre elle ne compta que 28 victoires individuelles contre 33 à la Hongrie et 160 touches données contre 164 pour la Hongrie également. Celle-ci eut également moins de touches reçues : 115 contre 124. Cette constatation valait la peine d'être soulignée. Elle indique com-

bien fut serrée la lutte entre les deux nations grandes spécialistes du sabre.

Le meilleur individuel du tournoi fut l'Italien PULITI qui, sur 28 matches disputés, remporta 26 victoires et totalisa 110 touches contre 39. Le Hongrois POSTA, qui, se réservant pour l'individuel, s'abstint souvent, ne disputa que 16 matches, en gagnant 13 et en perdant 3. Il donna 58 touches et en reçut 36.

## LISTE DES ENGAGÉS

	Engagés	Participants
Nations .....	17	14
Individuels .....	128	80

**Argentine.** — Equipe non classée. — A pris part aux Elim. Poule E: 1<sup>re</sup>; aux 1/4 Fin. Poule G: 1<sup>re</sup>; aux 1/2 Fin. Poule I: N. Cl.

C.-F. CAMET, N. Part. — H.-A. CASCO, 38 ans, Matches N<sup>os</sup> 16, 25, 26, 31 et 32. — C. GUERRICO, N. Part. — C. MERLO, 42 ans, Matches N<sup>os</sup> 16, 25, 26, 31 et 32. — P. NAZAR-ANCHORENA, N. Part. — A. PONCE-COSTA, 33 ans, Match N<sup>o</sup> 25. — R. SOLA, 26 ans, Matches N<sup>os</sup> 16, 25, 26, 31 et 32. — S. TORRES BLANCO, 42 ans, Matches N<sup>os</sup> 16, 26, 31 et 32.

**Autriche.** — Equipe ayant déclaré forfait dans les Elim. Poule E.

K. ETTINGER. — A. GOTTFRIED. — O. HERSCHMANN. — H. OBERST-EYBLER. — H. PHILIPP. — R. PYCHA. — L. VELTZE. — W. ZBORZIL.

**Belgique.** — Equipe non classée. — A pris part aux Elim. Poule E: 2<sup>e</sup>; aux 1/4 Fin. Poule F: N. Cl.

R. ACKE, N. Part. — O.-H. BERCK, N. Part. — C.-J. DELPORTE, 31 ans, Matches N<sup>os</sup> 20 et 22. — R.-L. FEYERICK, 32 ans, Matches N<sup>os</sup> 16 et 20. — F.-A. GOBLET D'ALVIELLA, 40 ans, Matches N<sup>os</sup> 16 et 22. — J. MAES, N. Part. — L. TOM, 36 ans, Matches N<sup>os</sup> 16, 20 et 22. — J.-P. WILLEMS, 38 ans, Matches N<sup>os</sup> 16, 20 et 22.

**Cuba.** — Equipe ayant déclaré forfait dans les Elim. Poule A

R. CASTELLS. — V. FERNANDEZ. — R. FONST. — J. LEON. — R. MANALICH. — S. OLOZOGA. — A. SANSORES. — R. VILLEGAS.

**Danemark.** — Equipe non classée. — A pris part aux Elim. Poule D : 2<sup>e</sup>; aux 1/4 Fin. Poule H : N. Cl.



L'ÉQUIPE D'ITALIE.

J. BERTHELSEN, 34 ans, Matches N<sup>os</sup> 14, 28 et 30. — H. FRENDRER, N. Part. — E.-H. LEVISON, 44 ans, Matches N<sup>os</sup> 14, 28 et 30. — S.-A. MUNCK, 25 ans, Match N<sup>o</sup> 14. — I. OSIER, 36 ans, Matches N<sup>os</sup> 14, 28 et 30. — P.-M.-W. RYEFELT, 31 ans, Matches N<sup>os</sup> 28 et 30. —

E. SJOQVIST, N. Part. — V. STILLING-ANDERSON, N. Part.

**Espagne.** — Equipe non classée. — A pris part aux Elim. Poule C: 1<sup>re</sup>; aux 1/4 Fin. Poule G: N. Cl.

A. DE LA RUBIA SARDA, N. Part. — DE OLIVARES Y BRUGUERA, 29 ans, Matches N<sup>os</sup> 25 et 27. — J. GONZALEZ, 22 ans, Matches N<sup>os</sup> 25 et 27. — F. GUILLEN IGLESIAS, 29 ans, Match N<sup>o</sup> 25. — J. LOPEZ-LARA-MALLOR, Matches N<sup>os</sup> 25 et 27. — J. MELA Y OMS, 34 ans, Match N<sup>o</sup> 27. — C. REVENGA, N. Part. — A. SANCHEZ-GIMENEZ, N. Part.

**Etats-Unis.** — Equipe non classée. — A pris part aux Elim. Poule B: 2<sup>e</sup>; aux 1/4 Fin. Poule F: N. Cl.

L.-V. CASTNER, 22 ans, Matches N<sup>os</sup> 4, 7, 8, 19 et 21. — E.-G. FULLINWIDER, 24 ans, Matches N<sup>os</sup> 4, 7 et 19. — J.-E. GIGNOUX, 46 ans, Match N<sup>o</sup> 21. — O.-S. LYON, 48 ans, Matches N<sup>os</sup> 4, 7, 8 et 19. — C.-R. Mc PHERSON, 32 ans, Matches N<sup>os</sup> 8 et 21. — J.-B. PARKER, 35 ans, Matches N<sup>os</sup> 19 et 21. — A. STRAUSS, Match N<sup>o</sup> 21. — H. VAN BUSKIRK, 30 ans, Matches N<sup>os</sup> 4, 7 et 8.

**France.** — Equipe non classée. — A pris part aux Elim. Poule C: 2<sup>e</sup>; aux 1/4 Fin. Poule H: 1<sup>re</sup>; aux 1/2 Fin. Poule J: N. Cl.

G.-J. CONRAUX, 39 ans, Matches N<sup>os</sup> 28, 29, 34 et 35. — De SAINT-GERMAIN, Matches N<sup>os</sup> 28, 29, 34 et 35. — J.-F. JANNEKEYN, 32 ans, Match N<sup>o</sup> 29. — L. LIFSCHITZ, 26 ans, Matches N<sup>o</sup> 34 et 35. — J.-A. MARGRAFF, N. Part. — M.-M.-J. PERRODON, 46 ans, Matches N<sup>os</sup> 28, 29 et 34. — M.-M. TAILLANDIER, 43 ans, Matches N<sup>os</sup> 28, 34 et 35. — G.-O.-E. TROMBERT, N. Part.

**Grande-Bretagne.** — Equipe non classée. — A pris part aux Elim. Poule D: N. Cl.

E.-W.-H. BROOKFIELD, 44 ans, Matches N<sup>os</sup> 13 et 14. — R.-C. DALGLISCH, 44 ans, Match N<sup>o</sup> 13. — A.-H. CORBLE, 41 ans, Match N<sup>o</sup> 14. — W. HAMMOND, 52 ans, Match N<sup>o</sup> 14. — C.-A. KERSHAW, 39 ans, Matches N<sup>os</sup> 13 et 14. — W.-W. MARSH, 47 ans, Match N<sup>o</sup> 13. — E. SELIGMAN, N. Part. — F.-G. SHERRIFF, N. Part.

**Grèce.** — Equipe non classée. — A pris part aux Elim. Poule A: N. Cl.

C. BOTASSIS, N. Part. — J. CHARAMIS, N. Part. — C. ECONOMOU, N. Part. — J. GEORGIADIS, 45 ans, Matches N<sup>os</sup> 2 et 3. — C. KOTZIAS, 72 ans, Matches N<sup>os</sup> 2 et 3. — C. NIKOLOPOULOS, 34 ans, Matches N<sup>os</sup> 2 et 3. — E. SCOTIDAS, N. Part. — T. TRIANTAFILLAKOS, 33 ans, Matches N<sup>os</sup> 2 et 3.

**Hollande.** — Equipe classée 3<sup>e</sup>. — A pris part aux Elim. Poule B : 1<sup>re</sup>; aux 1/4 Fin. Poule G : 2<sup>e</sup>; aux 1/2 Fin. Poule J : 2<sup>e</sup>; à la Finale : 3<sup>e</sup>.

A.-T. COLENBRANDER, N. Part. — A.-E.-W. DE JONG, 42 ans, Matches N<sup>os</sup> 4, 5, 6, 26, 27, 34, 38, 40 et 42. — J. DOORMAN, Matches N<sup>os</sup> 4, 5, 26, 38 et 40. — C.-W. EKKART, N. Part. — H.-D. SCHERPENHUYZEN, Matches N<sup>os</sup> 4 et 42. — J. VAN DER WIEL, 32 ans, Matches N<sup>os</sup> 4, 5, 6, 26, 27, 34, 38, 40 et 42. — M.-H. VAN DULM, 45 ans, Matches N<sup>os</sup> 6, 26, 27 et 34. — H.-J.-M. WYNOLDY-DANIELS, 35 ans, Matches N<sup>os</sup> 5, 6, 27, 34, 38, 40 et 42.

**Hongrie.** — Equipe classée 2<sup>e</sup>. — A pris part aux Elim. Poule D : 1<sup>re</sup>; aux 1/4 Fin. Poule F : 1<sup>re</sup>; aux 1/2 Fin. Poule J : 1<sup>re</sup>; à la Finale : 2<sup>e</sup>.

L. BERTI, 49 ans, Matches N<sup>os</sup> 13, 35 et 37. — J. GARAI, 39 ans, Matches N<sup>os</sup> 13, 35 et 37. — A. POSTA, 36 ans, Matches N<sup>os</sup> 13, 22, 37 et 40. — J. RADY, 40 ans, Matches N<sup>os</sup> 21, 22, 40 et 41. — Z. SCHENKER, 43 ans, Matches N<sup>os</sup> 13, 22, 40 et 41. — L. SZECHY, 33 ans, Matches N<sup>os</sup> 21 et 35. — E. TERSZTYANSZKY, 39 ans, Matches N<sup>os</sup> 21, 22, 37 et 41. — E. UHLYARIK, 29 ans, Matches N<sup>os</sup> 21, 35, 40 et 41.

**Italie.** — Equipe Champion Olympique. — A pris part aux Elim. Poule A : 1<sup>re</sup>; aux 1/4 Fin. Poule F : 2<sup>e</sup>; aux 1/2 Fin. Poule F : 2<sup>e</sup>; aux 1/2 Fin. Poule If: 1<sup>re</sup>; à la Finale : 1<sup>re</sup>.

R. ANSELMINI, 18 ans, Match N<sup>o</sup> 2. — BALZARINI, Match N<sup>o</sup> 19. — M. BERTINETTI, 39 ans, Matches N<sup>os</sup> 1, 2, 19, 31, 37, 38 et 39. — B. BINI, 20 ans, Matches N<sup>os</sup> 2 et 31. — V. CUCCIA, 26 ans, Match N<sup>o</sup> 20. — E. MORICCA, 34 ans, Matches N<sup>os</sup> 1, 19, 20, 37, 38 et 39. —



O. PULITI, 26 ans, Matches Nos I, 2, 20, 31, 37, 38, et 39. — G. SARROCCHI, 36 ans, Matches Nos 1, 19, 20 311 37, 38 et 39.

**Pologne.** — Equipe non classée. — A pris part aux Elim. Poule B: N. Cl.

A. ADER, 32 ans, Matches N<sup>os</sup> 5 et 7. — FRIEDRICH, N. Part. — A.-S. MALECKI, N. Part. — A. PAPEE, 29 ans, Matches N<sup>os</sup> 5 et 7. — W. SOBOLEWSKI, N. Part. — E. WAMBERA, N. Part. — K. WINKLER, 42 ans, Matches N<sup>os</sup> 5 et 7. — J. ZABIELSKI, 27 ans, Matches N<sup>os</sup> 5 et 7.

**Roumanie.** — Equipe ayant déclaré forfait dans les Elim. Poule C. — Le Comité Olympique Roumain n'a désigné aucun représentant.

**Tchéco-Slovaquie.** — Equipe classée 4<sup>e</sup>. — A Pris part aux Elim. Poule A: 2<sup>e</sup>: aux 1/4 Fin. Poule H: 2<sup>e</sup>; aux 1/2 Fin. Poule 1: 2<sup>e</sup>; à la Finale: 4<sup>e</sup>.

A. BARTA, 30 ans, Matches N<sup>os</sup> I, 29, 30, 32, 39 et 42. — F. DVORAK, 53 ans, Matches N<sup>os</sup> I, 3, 29, 30, 32, 39, 41 et 42. — J. JUNGSMANN, 36 ans, Matches N<sup>os</sup> I, 3, 32, 41, 41 et 42. — O. LADA, N. Part. — V. LADA, N. Part. — L. OPPL, 36 ans, Matches N<sup>os</sup> I, 3, 29, 30, 39, 41 et 42. — O. SVORCIK, 38 ans, Matches N<sup>os</sup> 3, 29, 30, 32 et 41. — Z. VAVRA, N. Part.

**Uruguay.** — Equipe non classée. — A pris part aux Elim. Poule B: N. Cl.

H. BELO-HERRERA, 19 ans, Matches N<sup>os</sup> 6 et 8. — S. FERREIRA, Matches N<sup>os</sup> 6 et 8. — D. MENDY, 40 ans, Match N<sup>o</sup> 6. — P.-H. MENDY, 52 ans, Match N<sup>o</sup> 8. — R. OLIVERA-CALAMET, N. Part. — E. PAN, S. Part. — C. ROLANDO, 21 ans, Matches N<sup>os</sup> 6 et 8. — G. TELLECHEA, N. Part.

JURY. — *Président* : M. LEVINSON (Danemark). — *AssesEURS* : MM. CONRAUX (France), DYER (Grande-Bretagne), VAN ROSSEM (Hollande) et BARBIER (France).

## MATCH N° 2. — PISTE N° 8

ITALIE - GRECE

*L'équipe d'Italie bat l'équipe de Grèce par 14 assauts victorieux sur 16 et 66 touches données contre 25 touches reçues.*

EQUIPE D'ITALIE :

O. PULITI, 4 assauts victorieux sur 4 et 16 touches données contre 4 touches reçues : bat T. TRIANTAFILLAKOS par 4 à 3 ; J. GEORGIADIS par 4 à 0 ; C. NICOLOPOULOS par 4 à 0 et C. KOTZIAS par 4 à 1.

M. BERTINETTI, 4 assauts victorieux sur 4 et 16 touches données contre 4 touches reçues : bat T. TRIANTAFILLAKOS par 4 à 3 ; J. GEORGIADIS par 4 à 0 ; C. NICOLOPOULOS par 4 à 1 et C. KOTZIAS par 4 à 0.

B. BINI, 3 assauts victorieux sur 4 et 15 touches données contre 7 touches reçues : bat T. TRIANTAFILLAKOS par 4 à 2 ; C. NICOLOPOULOS par 4 à 0 et C. KOTZIAS par 4 à 1 ; battu par J. GEORGIADIS.

C. ANSELMI, 3 assauts victorieux sur 4 et 13 touches données contre 10 touches reçues : bat T. TRIANTAFILLAKOS par 4 à 2 ; J. GEORGIADIS par 4 à 3 et C. NICOLOPOULOS par 4 à 1 ; battu par C. KOTZIAS.

EQUIPE DE GRECE :

C. KOTZIAS, 1 assaut victorieux sur 4 et 6 touches données contre 13 touches reçues : bat C. ANSELMI par 4 à 1 ; battu par O. PULITI, M. BERTINETTI et B. BINI.

J. GEORGIADIS, 1 assaut victorieux sur 4 et 7 touches données contre 13 touches reçues : bat B. BINI par 4 à 3 ; battu par O. PULITI, M. BERTINETTI et C. ANSELMI.

T. TRIANTAFILLAKOS, 0 assaut victorieux sur 4 et 10 touches données contre 16 touches reçues : battu par O. PULITI, M. BERTINETTI, B. BINI et C. ANSELMI.

C. NICOLOPOULOS, 0 assaut victorieux sur 4 et 2 touches données contre 16 touches reçues : battu par O. PULITI, M. BERTINETTI, B. BINI et C. ANSELMI.

JURY. — *Président* : M. MUNTZ (France). — *AssesEURS* : MM. D'AUBIGNY (France), DYER (Grande-Bretagne), MARYANSKY (Pologne) et BROUWER (Hollande).

## MATCH N° 3. — PISTE N° 2

TCHÉCOSLOVAQUIE - GRECE

*L'équipe de Tchécoslovaquie bat l'équipe de Grèce par 10 assauts victorieux sur 16 et 51 touches données contre 43 touches reçues.*

EQUIPE DE TCHÉCOSLOVAQUIE :

O. SVORCIK, 4 assauts victorieux sur 4 et 16 touches données contre 6 touches reçues : bat T. TRIANTAFILLAKOS par 4 à 1 ; J. GEORGIADIS par 4 à C. NICOLOPOULOS par 4 à 3 et C. KOTZIAS par 4 à 1.

F. DVORAK, 3 assauts victorieux sur 4 et 14 touches données contre 10 touches reçues : bat J. GEORGIADIS par 4 à 0 ; C. NICOLOPOULOS par 4 à 3 et C. KOTZIAS par 4 à 3 : battu par T. TRIANTAFILLAKOS.

L. OPPL, 2 assauts victorieux sur 4 et 12 touches données contre 13 touches reçues : bat J. GEORGIADIS par 4 à 3 et C. NICOLOPOULOS par 4 à 2 ; battu par T. TRIANTAFILLAKOS et C. KOTZIAS.

J. JUNGSMANN, 1 assaut victorieux sur 4 et 9 touches données contre 14 touches reçues : bat J. GEORGIADIS par 4 à 2 ; battu par T. TRIANTAFILLAKOS, C. NICOLOPOULOS et C. KOTZIAS.

## RESULTATS

### MECANISME DE L'EPREUVE

EQUIPES INSCRITES	CONSTITUTION DES POULES	QUALIFIEES	
		PAR POULE	TOTAL
Eliminatoires : 17	5 poules } 2 poules de 4 équipes 3 poules de 3 équipes	2	10
1/4 de Finales : 10	3 poules } 1 poule de 4 équipes 2 poules de 3 équipes	2	6
1/2 Finales : 6	2 poules de 3 équipes	2	4
Finale 4	1 poule de 4 équipes		

## ELIMINATOIRES

SAMEDI 12 JUILLET 1924

RÉUNIONS N<sup>os</sup> 199 et 200

Nombre d'équipes : 16. — Nombre de poules : 5. — Qualifiées par poule : 2, soit 10 équipes admissibles aux 1/4 de finales.

### POULE A

(4 équipes — 6 matches)

1<sup>re</sup> ITALIE, 3 matches victorieux sur 3, 25 assauts victorieux sur 32 et 116 touches données contre 58 touches reçues : bat TCHÉCOSLOVAQUIE par 11 assauts à 5 et 56 touches à 33 ; GRECE par 14 assauts à 2 et 60 touches à 25 ; CUBA par forfait.

2 TCHÉCOSLOVAQUIE, 2 matches victorieux sur 2, 15 assauts victorieux sur 32 et 84 touches données contre 99 touches reçues : bat GRECE par 10 assauts à 6 et 51 touches à 43 ; CUBA par forfait ; battue par ITALIE.

NON CLASSÉE :

GRECE. 1 match victorieux sur 2, 8 assauts victorieux sur 32 et 68 touches données contre 111 touches reçues : bat CUBA par forfait ; battue par ITALIE et TCHÉCOSLOVAQUIE.

CUBA, 0 match victorieux sur 3 : forfait, contre ITALIE, TCHÉCOSLOVAQUIE et GRECE.

## MATCH N° 1. — PISTE N° 8

ITALIE - TCHÉCOSLOVAQUIE

*L'équipe d'Italie bat l'équipe de Tchécoslovaquie par 11 assauts victorieux sur 16 et 56 touches données contre 33 touches reçues.*

### EQUIPE D'ITALIE :

O. PULITI, 4 assauts victorieux sur 4 et 16 touches données contre 3 touches reçues : bat J. JUNGSMANN par 4 à 0 ; F. DVORAK par 4 à 1 ; A. BARTA par 4 à 2 et L. OPPL, par 4 à 0.

M. BERTINETTI, 4 assauts victorieux sur 4 et 16 touches données contre 5 touches reçues : bat J. JUNGSMANN par 4 à 1 ; F. DVORAK par 4 à 0 ; A. BARTA par 4 à 2 et L. OPPL par 4 à 2.

G. SARROCCHI, 3 assauts victorieux sur 4 et 14 touches données contre 9 touches reçues : bat J. JUNGSMANN par 4 à 2 ; A. BARTA par 4 à 0 et L. OPPL par 4 à 3 ; battu par F. DVORAK.

E. MORICCA, 0 assaut victorieux sur 4 et 10 touches données contre 16 touches reçues : battu par J. JUNGSMANN, F. DVORAK, A. BARTA et L. OPPL.

### EQUIPE DE TCHÉCOSLOVAQUIE

F. DVORAK, 2 assauts victorieux sur 4 et 9 touches données contre 13 touches reçues : bat G. SARROCCHI par 4 à 2 et E. MORICCA par 4 à 3 ; battu par O. PULITI et M. BERTINETTI.

A. BARTA, 1 assaut victorieux sur 4 et 8 touches données contre 13 touches reçues : bat E. MORICCA par 4 à 1 ; battu par O. PULITI, G. SARROCCHI et M. BERTINETTI.

L. OPPL, 1 assaut victorieux sur 4 et 9 touches données contre 15 touches reçues : bat E. MORICCA par 4 à 3 ; battu par O. PULITI, G. SARROCCHI et M. BERTINETTI.

J. JUNGSMANN, 1 assaut victorieux sur 4 et 7 touches données contre 15 touches reçues : bat E. MORICCA par 4 à 3 ; battu par O. PULITI, G. SARROCCHI et M. BERTINETTI.

## EQUIPES DE GRECE :

T. TRIANTAFILLAKOS, 3 assauts victorieux sur 4 et 13 touches données contre 11 touches reçues : bat F. DVORAK par 4 à 2 ; L. OPPL par 4 à 3 et J. JUNGSMANN par 4 à 2 ; battu par O. SVORCIK.

C. KOTZIAS, 2 assauts victorieux sur 4 et 12 touches données contre 9 touches reçues : bat L. OPPL par 4 à 1 et J. JUNGSMANN par 4 à 0 ; battu par F. DVORAK et O. SVORCIK.

C. NICOLOPOULOS, 1 assaut victorieux sur 4 et 12 touches données contre 15 touches reçues : bat J. JUNGSMANN par 4 à 3 ; battu par F. DVORAK, O. SVORCIK et L. OPPL.

J. GEORGIADIS, 0 assaut victorieux sur 4 et 6 touches données contre 16 touches reçues : battu par F. DVORAK, O. SVORCIK, L. OPPL et J. JUNGSMANN.

JURY. — Président : M. CUOMO (Italie). — Assesseurs : MM. PIOT (France), DE MONTIGNY (Belgique), DYER (Grande-Bretagne) et BOLLTNI (Argentine).

### MATCH N° 3a

ITALIE - CUBA

L'équipe d'Italie bat l'équipe de Cuba par forfait.

### MATCH N° 3b

TCHECOSLOVAQUIE - CUBA

L'équipe de Tchécoslovaquie bat l'équipe de Cuba par forfait.

### MATCH N° 30

GRECE - CUBA

L'équipe de Grèce bat l'équipe de Cuba par forfait.

## POULE B

(4 équipes — 6 matches)

1<sup>re</sup> HOLLANDE, 3 matches victorieux sur 3, 35 assauts victorieux sur 48 et 168 touches données contre 112 touches reçues : bat ETATS-UNIS par 10 assauts à 6 et 54 touches à 43 ; URUGUAY par 9 assauts à 7 et 50 touches à 41 ; POLOGNE par 16 assauts à 0 et 64 touches à 28

2<sup>e</sup> ETATS-UNIS, 2 matches victorieux sur 3, 27 assauts victorieux sur 48 et 148 touches données contre 136 touches reçues : bat URUGUAY par 9 assauts à 7 et 47 touches à 46 ; POLOGNE par 12 assauts à 4 et 58 touches à 36 ; battue par HOLLANDE.

NON CLASSÉES :

URUGUAY. 0 match victorieux sur 2, 14 assauts victorieux sur 32 et 87 touches données contre 97 touches reçues : battue par HOLLANDE et ETATS-UNIS.

POLOGNE. 0 match victorieux sur 2, 4 assauts victorieux sur 32 et 64 touches données contre 122 touches reçues : battue par HOLLANDE et ETATS-UNIS.

### MATCH N° 4. — PISTE N° 5

HOLLANDE - ETATS-UNIS

L'équipe de Hollande bat l'équipe des Etats-Unis par 10 assauts victorieux sur 16 et 54 touches données contre 43 touches reçues.

#### EQUIPE DE HOLLANDE :

A.-E. DE JONG, 4 assauts victorieux sur 4 et 16 touches données contre 7 touches reçues : bat H. VAN BUSKIRK par 4 à 1 ; E.-G. FULLINWIDER par 4 à 3 ; A.-S. LYON par 4 à 2 et L.-V. CASTNER par 4 à 1.

J. VAN DER WIEL, 2 assauts victorieux sur 4 et 12 touches données contre 10 touches reçues : bat H. VAN BUSKIRK par 4 à 1 et A.-S. LYON par 4 à 1 ; battu par E.-G. FULLINWIDER et L.-V. CASTNER.

J. DOORMAN, 2 assauts victorieux sur 4 et 14 touches données contre 12 touches reçues : bat E.-G. FULLINWIDER par 4 à 2 et L.-V. CASTNER par 4 à 2 ; battu par

H. VAN BUSKIRK et A.-S. LYON,

H.-D. SCHERPENHUYZEN, 2 assauts victorieux sur 4 et 12 touches données contre 14 touches reçues : bat H. VAN BUSKIRK par 4 à 3 et L.-V. CASTNER par 4 à 3 ; battu par E.-G. FULLINWIDER et A.-S. LYON.

#### EQUIPE DES ETATS-UNIS :

E.-G. FULLINWIDER, 2 assauts victorieux sur 4 et 13 touches données contre 10 touches reçues : bat H.-D. SCHERPENHUYZEN par 4 à 1 et J. VAN DER WIEL par 4 à 1 ; battu par J. DOORMAN et A.-E. DE JONG.

A.-S. LYON, 2 assauts victorieux sur 4 et 11 touches données contre 14 touches reçues : bat H.-D. SCHERPENHUYZEN par 4 à 3 et J. DOORMAN par 4 à 3 ; battu par J. VAN DER WIEL et A.-E. DE JONG.

L.-V. CASTNER, 1 assaut victorieux sur 4 et 10 touches données contre 15 touches reçues : bat J. VAN DER WIEL par 4 à 3 ; battu par H.-D. SCHERPENHUYZEN, J. DOORMAN et A.-E. DE JONG.

H. VAN BUSKIRK, 1 assaut victorieux sur 4 et 9 touches données contre 15 touches reçues : bat J. DOORMAN par 4 à 3 ; battu par H.-D. SCHERPENHUYZEN, J. VAN DER WIEL et A.-E. DE JONG.

JURY. — Président : M. CUOMO (Italie). — Assesseurs : MM. BARBIER (France), ANSELMINI (Italie), FRATER (Grande-Bretagne) et KOVACS (Hongrie).

### MATCH N° 5. — PISTE N° 3

HOLLANDE - POLOGNE

L'équipe de Hollande bat l'équipe de Pologne par 16 assauts victorieux sur 16 et 64 touches données contre 28 touches reçues.

#### EQUIPE DE HOLLANDE :

H.-J.-M. WYNOLDY-DANIELS, 4 assauts victorieux sur 4 et 16 touches données contre 4 touches reçues : bat A. ADER par 4 à 2 ; A. PAPEE par 4 à 1 ; K. WINKLER par 4 à 1 et J. ZABIELSKI par 4 à 0.

A.-E. DE JONG, 4 assauts victorieux sur 4 et 16 touches données contre 7 touches reçues : bat A. ADER par 4 à 2 ; A. PAPEE par 4 à 1 ; K. WINKLER par 4 à 1 et J. ZABIELSKI par 4 à 3.

J. VAN DER WIEL, 4 assauts victorieux sur 4 et 16 touches données contre 7 touches reçues : bat A. ADER par 4 à 3 ; A. PAPEE par 4 à 3 ; K. WINKLER par 4 à 0 et J. ZABIELSKI par 4 à 1.

J. DOORMAN, 4 assauts victorieux sur 4 et 16 touches données contre 10 touches reçues : bat A. ADER par 4 à 3 ; A. PAPEE par 4 à 3 ; K. WINKLER par 4 à 1 et J. ZABIELSKI par 4 à 3.

#### EQUIPE DE POLOGNE :

A. ADER, 0 assaut victorieux sur 4 et 10 touches données contre 16 touches reçues : battu par H.-J.-M. WYNOLDY-DANIELS, J. DOORMAN, A.-E. DE JONG et J. VAN DER WIEL.

A. PAPEE, 0 assaut victorieux sur 4 et 8 touches données contre 16 touches reçues : battu par H.-J.-M. WYNOLDY-DANIELS, J. DOORMAN, A.-E. DE JONG et J. VAN DER WIEL.

J. ZABIELSKI, 0 assaut victorieux sur 4 et 7 touches données contre 16 touches reçues : battu par H.-J.-M. WYNOLDY-DANIELS, J. DOORMAN, A.-E. DE JONG et J. VAN DER WIEL.

K. WINKLER, 0 assaut victorieux sur 4 et 3 touches données contre 16 touches reçues : battu par H.-J.-M. WYNOLDY-DANIELS, J. DOORMAN, A.-E. DE JONG et J. VAN DER WIEL.

JURY. — Président : M. P. ANSPACH (Belgique). — Assesseurs : MM. MONTGOMERIE (Grande-Bretagne), VAN DER MER (Belgique), J. BARTHELEMY (France) et RIHAS (Tchécoslovaquie).

## MATCH N° 6. — PISTE N° 4

HOLLANDE - URUGUAY

L'équipe de Hollande bat l'équipe d'Uruguay par 9 assauts victorieux sur 16 et 50 touches données contre 41 touches reçues.

#### EQUIPE DE HOLLANDE :

A.-E. DE JONG, 4 assauts victorieux sur 4 et 16 touches données contre 4 touches reçues : bat C. ROLANDO par 4 à 1 ; H. BELO-HERRERA par 4 à 3 ; D. MENDY par 4 à 0 et S. FERREIRA par 4 à 0.

J. VAN DER WIEL, 2 assauts victorieux sur 4 et 12 touches données contre 12 touches reçues : bat C. ROLANDO par 4 à 3 et S. FERREIRA par 4 à 1 ; battu par H. BELO-HERRERA et D. MENDY.

M.-H. VAN DULM, 2 assauts victorieux sur 4 et 10 touches données contre 12 touches reçues : bat D. MENDY par 4 à 2 et S. FERREIRA par 4 à 2 ; battu par C. ROLANDO et H. BELO-HERRERA.

H.-J.-M. WYNOLDY-DANIELS, 1 assaut victorieux sur 4 et 10 touches données contre 13 touches reçues : bat D. MENDY par 4 à 1 ; battu par C. ROLANDO, H. BELO-HERRERA et S. FERREIRA.

#### EQUIPE D'URUGUAY :

H. BETO-HERRERA, 3 assauts victorieux sur 4 et 15 touches données contre 10 touches reçues : bat H.-J.-M. WYNOLDY-DANIELS par 4 à 3 ; M.-H. VAN DULM par 4 à 1 et J. VAN DER WIEL par 4 à 2 ; battu par A.-E. DE JONG.

C. ROLANDO, 2 assauts victorieux sur 4 et 12 touches données contre 12 touches reçues : bat H.-J.-M. WYNOLDY-DANIELS par 4 à 3 et M.-H. VAN DULM par 4 à 1 ; battu par J. VAN DER WIEL et A.-E. DE JONG.

D. MENDY, 1 assaut victorieux sur 4 et 7 touches données contre 14 touches reçues : bat J. VAN DER WIEL par 4 à 2 ; battu par H.-J.-M. WYNOLDY-DANIELS, M.-H. VAN DULM et A.-E. DE JONG.

S. FERREIRA, 1 assaut victorieux sur 4 et 7 touches données contre 14 touches reçues : bat H.-J.-M. WYNOLDY-DANIELS par 4 à 2 ; battu par M.-H. VAN DULM, J. VAN DER WIEL et A.-E. DE JONG.

JURY. — Président : M. POPLIMONT (Belgique). — Assesseurs : MM. BARBIER (France), SALTALLA (Italie), VUILLAUME (France) et LOY (Italie).

### MATCH N° 7. — PISTE N° 5

ETATS-UNIS POLOGNE

L'équipe des Etats-Unis bat l'équipe de Pologne par 12 assauts victorieux sur 16 et 58 touches données contre 36 touches reçues.

#### EQUIPE DES ETATS-UNIS :

A.-S. LYON, 4 assauts victorieux sur 4 et 16 touches données contre 6 touches reçues : bat A. ADER par 4 à 2 ; A. PAPEE par 4 à 1 ; K. WINKLER par 4 à 1 et J. ZABIELSKI par 4 à 2.

E.-G. FULLINWIDER, 4 assauts victorieux sur 4 et 16 touches données contre 8 touches reçues : bat A. ADER par 4 à 2 ; A. PAPEE par 4 à 0 ; K. WINKLER par 4 à 3 et J. ZABIELSKI par 4 à 3.

H. VAN BUSKIRK, 3 assauts victorieux sur 4 et 15 touches données contre 7 touches reçues : bat A. ADER par 4 à 2 ; K. WINKLER par 4 à 0 et J. ZABIELSKI par 4 à 1 ; battu par A. PAPEE.

L.-V. CASTNER, 1 assaut victorieux sur 4 et 11 touches données contre 15 touches reçues : bat A. ADER par 4 à 3 ; battu par A. PAPEE, K. WINKLER et J. ZABIELSKI.

#### EQUIPE DE POLOGNE :

A. PAPEE, 2 assauts victorieux sur 4 et 9 touches données contre 14 touches reçues : bat L.-V. CASTNER par 4 à 3 et H. VAN

BUSKIRK par 4 à 3 ; battu par A.-S. LYON et E.-G. FULLINWIDER.

J. ZABIELSKI, 1 assaut victorieux sur 4 et 10 touches données contre 14 touches reçues : bat L.-V. CASTNER par 4 à 2 ; battu par A.-S. LYON, E.-G. FULLINWIDER et H. VAN BUSKIRK.

K. WINKLER, 1 assaut victorieux sur 4 et 8 touches données contre 14 touches reçues : bat L.-V. CASTNER par 4 à 2 ; battu par A.-S. LYON, E.-G. FULLINWIDER et H. VAN BUSKIRK.

A. ADER, 0 assaut victorieux sur 4 et 9 touches données contre 16 touches reçues : battu par A.-S. LYON, L.-V. CASTNER, E.-G. FULLINWIDER et H. VAN BUSKIRK.

JURY. — Président : M. P. ANSPACH (Belgique). — Assesseurs : MM. GALIANO (Italie), J. PIOT (France), E. JAMES (Grande-Bretagne) et WOLFSON (Hollande).

#### MATCH N° 8. — PISTE N° 5

ETATS-UNIS — URUGUAY

L'équipe des Etats-Unis bat l'équipe d'Uruguay par 9 assauts victorieux sur 16 et 47 touches données contre 46 touches reçues

EQUIPE DES ETATS-UNIS :

H. VAN BUSKIRK, 3 assauts victorieux sur 4 et 13 touches données contre 8 touches reçues : bat P.-H. MENDY par 4 à 1 ; H. BELO-HERRERA par 4 à 2 et D. MENDY par 4 à 1 ; battu par C. ROLANDO.

A.-S. LYON, 3 assauts victorieux sur 4 et 15 touches données contre 9 touches reçues : bat C. ROLANDO par 4 à 2 ; P.-H. MENDY par 4 à 2 et H. BELO-HERRERA par 4 à 1 ; battu par D. MENDY.

L.-V. CASTNER, 3 assauts victorieux sur 4 et 13 touches données contre 13 touches reçues : bat C. ROLANDO par 4 à 3 ; P.-H. MENDY par 4 à 3 et D. MENDY par 4 à 3 ; battu par H. BELO-HERRERA.

C.-R. MAC PHERSON, 0 assaut victorieux sur 4 et 6 touches données contre 16 touches reçues : battu par C. ROLANDO, P.-H. MENDY, H. BELO-HERRERA et D. MENDY.

EQUIPE D'URUGUAY :

C. ROLANDO, 2 assauts victorieux sur 4 et 13 touches données contre 9 touches reçues : bat H. VAN BUSKIRK par 4 à 1 et C.-R. MAC PHERSON par 4 à 0 ; battu par A.-S. LYON et L.-V. CASTNER.

D. MENDY, 2 assauts victorieux sur 4 et 12 touches données contre 12 touches reçues : bat A.-S. LYON par 4 à 3 et C.-R. MAC PHERSON par 4 à 1 ; battu par L.-V. CASTNER et H. VAN BUSKIRK.

H. BELO-HERRERA, 2 assauts victorieux sur 4 et 11 touches données contre 12 touches reçues : bat L.-V. CASTNER par 4 à 1 et C.-R. MAC PHERSON par 4 à 3 ; battu par A.-S. LYON et H. VAN BUSKIRK.

P.-H. MENDY, 1 assaut victorieux sur 4 et 10 touches données contre 14 touches reçues : bat C.-R. MAC PHERSON par 4 à 2 ; battu par A.-S. LYON, L.-V. CASTNER et H. VAN BUSKIRK.

JURY. — Président : M. DE RANST (France). — Assesseurs : MM. DAUBIGNY (France), de GERDE (Hongrie), GALIANO (Italie) et EVAN JAMES (Grande-Bretagne).

#### MATCH N° 9

URUGUAY - POLOGNE

Ce match n'a pas eu lieu, les deux équipes étant éliminées des quarts de finales

#### POULE C

(3 équipes — 3 matches)

1res ex æquo, ESPAGNE et FRANCE.

FORFAIT :

ROUMANIE.

#### MATCH N° 10

ESPAGNE - ROUMANIE

L'équipe d'Espagne bat l'équipe de Roumanie par forfait.

#### MATCH N° 11

FRANCE - ROUMANIE

L'équipe de France bat l'équipe de Roumanie par forfait.

#### MATCH N° 12

ESPAGNE - FRANCE

Ce match n'a pas eu lieu, les deux équipes étant qualifiées pour les quarts de finales.

#### POULE D

(3 équipes — 3 matches)

1re HONGRIE, 1 match victorieux sur 1, 15 assauts victorieux sur 16 et 63 touches données contre 33 touches reçues : bat GRANDE-BRETAGNE par 15 assauts à 1 et 63 touches à 33.

2e DANEMARK, 1 match victorieux sur 1, 9 assauts victorieux sur 16 et 44 touches données contre 39 touches reçues : bat GRANDE-BRETAGNE par 9 assauts à 7 et 44 touches à 39.

NON CLASSÉE :

GRANDE-BRETAGNE, 0 match victorieux sur 2, 8 assauts victorieux sur 32 et 72 touches données contre 107 touches reçues : battue par HONGRIE et DANEMARK.

#### MATCH N° 13. — PISTE N° 3

HONGRIE - GRANDE-BRETAGNE

L'équipe de Hongrie bat l'équipe de Grande-Bretagne par 15 assauts victorieux sur 16 et 63 touches données contre 33 touches reçues.

EQUIPE DE HONGRIE :

A. POSTA, 4 assauts victorieux sur 4 et 16 touches données contre 7 touches reçues : bat W.-W. MARSH par 4 à 1 ; E.-W. BROOKFIELD par 4 à 0 ; R.-C. DALGLISH par 4 à 3 et C.-A. KERSHAW par 4 à 3.

Z. SCHENKER, 4 assauts victorieux sur 4 et 16 touches données contre 7 touches reçues : bat W.-W. MARSH par 4 à 2 ; E.-W.-H. BROOKFIELD par 4 à 2 ; R.-C. DALGLISH par 4 à 3 et C.-A. KERSHAW par 4 à 0.

J. GARAI, 4 assauts victorieux sur 4 et 16 touches données contre 8 touches reçues : bat W.-W. MARSH par 4 à 2 ; E.-W.-H. BROOKFIELD par 4 à 3 ; R.-C. DALGLISH par 4 à 0 et C.-A. KERSHAW par 4 à 3.

L. BERTI, 3 assauts victorieux sur 4 et 15 touches données contre 11 touches reçues : bat W.-W. MARSH par 4 à 3 ; R.-C. DALGLISH par 4 à 2 et C.-A. KERSHAW par 4 à 2 ; battu par E.-W.-H. BROOKFIELD.

EQUIPE DE GRANDE-BRETAGNE

E.-W.-H. BROOKFIELD, 1 assaut victorieux sur 4 et 9 touches données contre 15 touches reçues : bat L. BERTI par 4 à 3 ; battu par A. POSTA, Z. SCHENKER et J. GARAI.

W.-W. MARSH, 0 assaut victorieux sur 4 et 8 touches données contre 16 touches reçues : battu par L. BERTI, A. POSTA, Z. SCHENKER et J. GARAI.

R.-C. DALGLISH, 0 assaut victorieux sur 4 et 8 touches données contre 16 touches reçues : battu par L. BERTI, A. POSTA, Z. SCHENKER et J. GARAI.

C.-A. KERSHAW, 0 assaut victorieux sur 4 et 8 touches données contre 16 touches reçues : battu par L. BERTI, A. POSTA, Z. SCHENKER et J. GARAI.

JURY. — Président : M. CUOMO (Italie). — Assesseurs : MM. DE RANST (France) VAN DERMER (Belgique), G.-H. BREED (Etats-Unis) et P. LION (France).

MATCH N° 14. — PISTE N° 1

DANEMARK — GRANDE-BRETAGNE

L'équipe de Danemark bat l'équipe de Grande-Bretagne par 9 assauts victorieux sur 16 et 44 touches données contre 39 touches reçues.

EQUIPE DE DANEMARK :

E.-H. LEVISON, 3 assauts victorieux sur 4 et 13 touches données contre 8 touches reçues : bat W. HAMMOND par 4 à 1 ; A.-H. CORBLE par 4 à 1 et E.-W.-H. BROOKFIELD par 4 à 2 ; battu par C.-A. KERSHAW.

1. OSIER, 3 assauts victorieux sur 4 et 12 touches données contre 6 touches reçues : bat C.-A. KERSHAW par 4 à 1 ; A.-H. CORBLE par 4 à 0 et E.-W.-H. BROOKFIELD par 4 à 1 ; battu par W. HAMMOND.

J. BERTHELSEN, 3 assauts victorieux sur 4 et 14 touches données contre 9 touches reçues : bat C.-A. KERSHAW par 4 à 2 ; W. HAMMOND par 4 à 2 et A.-H. CORBLE par 4 à 1 ; battu par E.-W.-H. BROOKFIELD.

S.-A. MUNCK, 0 assaut victorieux sur 4 et 5 touches données contre 16 touches reçues : battu par C.-A. KERSHAW, W. HAMMOND, A.-H. CORBLE et E.-W.-H. BROOKFIELD.

EQUIPE DE GRANDE-BRETAGNE :

C.-A. KERSHAW, 2 assauts victorieux sur 4 et 11 touches données contre 9 touches reçues : bat E.-H. LEVISON par 4 à 1 et S.-A. MUNCK par 4 à 0 ; battu par J. BERTHELSEN et I. OSIER.

E.-W.-H. BROOKFIELD, 2 assauts victorieux sur 4 et 11 touches données contre 10 touches reçues : bat J. BERTHELSEN par 4 à 2 et S.-A. MUNCK par 4 à 0 ; battu par E.-H. LEVISON et I. OSIER.

W. HAMMOND, 2 assauts victorieux sur 4 et 11 touches données contre 10 touches reçues : bat S.-A. MUNCK par 4 à 22 et I. OSIER par 4 à 0 ; battu par E.-H. LEVISON et J. BERTHELSEN.

A.-H. CORBLE, 1 assaut victorieux sur 4 et 6 touches données contre 15 touches reçues : bat S.-A. MUNCK par 4 à 3 ; battu par E.-H. LEVISON, J. BERTHELSEN et I. OSIER.

JURY. — Président : M. POPLIMONT (Belgique). — Assesseurs : MM. DE RANST (France), LARRAZ (Argentine), WOLFSON (Hollande) et LOY (Italie).

#### MATCH N° 15

DANEMARK - HONGRIE

Ce match n'a pas eu lieu, les deux équipes étant qualifiées pour les quarts de finales.

#### POULE E

(3 équipes — 3 matches)

1<sup>re</sup> ARGENTINE, 2 matches victorieux sur 2, 9 assauts victorieux sur 16 et 45 touches données contre 46 touches reçues : bat BELGIQUE par 9 assauts à 7 et 45 touches à 46 ; AUTRICHE par forfait.

2<sup>e</sup> BELGIQUE, 1 match victorieux sur 2, 7 assauts victorieux sur 16 et 46 touches données contre 45 touches reçues : bat AUTRICHE par forfait ; battue par ARGENTINE.

FORFAIT :

AUTRICHE.

#### MATCH N° 16. — PISTE N° 4

ARGENTINE - BELGIQUE

L'équipe d'Argentine bat l'équipe de Belgique par 9 assauts victorieux sur 16 et 45 touches données contre 46 touches reçues.

EQUIPE D'ARGENTINE :

H.-A. CASCO, 3 assauts victorieux sur 4 et 14 touches données contre 12 touches reçues : bat R.-L. FEYERICK par 4 à 3 ; J.-P. WILLEMS par 4 et 3 et F.-A. GOBLET D'ALVIELLA par 4 à 2 ; battu par L. TOM.

R. SOLA, 3 assauts victorieux sur 4 et 13 touches données contre 9 touches reçues : bat J.-P. WILLEMS par 4 à 0 ; L. TOM par 4 à 3 et F.-A. GOBLET D'ALVIELLA par 4 à 2 ; battu par R.-L. FEYERICK.

C. MERLO, 2 assauts victorieux sur 4 et 12 touches données contre 10 touches reçues : bat J.-P. WILLEMS par 4 à 2 et F.-A. GOBLET D'ALVIELLA par 4 à 0 ; battu par R.-L. FEYERICK et L. TOM.

S. TORRES-BLANCO, 1 assaut victorieux sur 4 et 6 touches données contre 15 touches reçues : bat R.-L. FEYERICK par 4 à 3 ; battu par J.-P. WILLEMS, L. TOM et F.-A. GOBLET D'ALVIELLA.

#### EQUIPE DE BELGIQUE :

L. TOM, 3 assauts victorieux sur 4 et 15 touches données contre 8 touches reçues : bat H.-A. CASCO par 4 à 2 ; C. MERLO par 4 à 1 et S. TORRES-BLANCO par 4 à 1 ; battu par R. SOLA.

R.-L. FEYERICK, 2 assauts victorieux sur 4 et 14 touches données contre 12 touches reçues : bat R. SOLA par 4 à 1 et C. MERLO par 4 à 3 ; battu par H.-A. CASCO et S. TORRES-BLANCO.

J.-P. WILLEMS, 1 assaut victorieux sur 4 et 9 touches données contre 12 touches reçues : bat S. TORRES-BLANCO par 4 à 1 et C. MERLO par 4 à 3 ; battu par H.-A. CASCO, R. SOLA et C. MERLO.

F.-A. GOBLET D'ALVIELLA, 1 assaut victorieux sur 4 et 8 touches données contre 13 touches reçues : bat S. TORRES-BLANCO par 4 à 1 ; battu par H.-A. CASCO, R. SOLA et C. MERLO.

JURY. — Président : M. KOVACS (Hongrie). — Assesseurs : MM. ETTLINGER (France), ANSEMI (Italie), G.-H. BREED (Etats-Unis) et BARBIER (France).

#### MATCH N° 17

##### BELGIQUE - AUTRICHE

*L'équipe de Belgique bat l'équipe d'Autriche par forfait.*

#### MATCH N° 18

##### ARGENTINE - AUTRICHE

*L'équipe d'Argentine bat l'équipe d'Autriche par forfait.*

#### QUARTS DE FINALES

DIMANCHE 13 JUILLET 1924.

REUNIONS N°s 201 et 202

Nombre d'équipes : 10. — Nombre de poules : 3. — Qualifiées par poule : 2, soit 6 équipes admissibles aux 1/2 finales.

#### POULE F

(4 équipes — 6 matches)

1<sup>re</sup> HONGRIE, 2 matches victorieux sur 2, 24 assauts victorieux sur 32 et 115 touches données contre 74 touches reçues : bat BELGIQUE par 10 assauts à 6 et 56 touches à 44 ; ETATS-UNIS par 14 assauts à 2 et 59 touches à 30.

2<sup>e</sup> ITALIE, 2 matches victorieux sur 2, 20 assauts victorieux sur 32 et 108 touches données contre 86 touches reçues : bat BELGIQUE par 8 assauts à 8 et 50 touches à 46 ; ETATS-UNIS par 12 assauts à 4 et 58 touches à 40.

NON CLASSÉES :

BELGIQUE, 0 match victorieux sur 2, 14 assauts victorieux sur 32 et 90 touches données contre 106 touches reçues : battue par HONGRIE et ITALIE.

ETATS-UNIS, 0 match victorieux sur 2, 6 assauts victorieux sur 32 et 70 touches données contre 117 touches reçues : battue par HONGRIE et ITALIE.

#### MATCH N° 19. — PISTE N° 3

##### ITALIE - ETATS-UNIS

*L'équipe d'Italie bat l'équipe des Etats-Unis par 12 assauts victorieux sur 16 et 58 touches données contre 40 touches reçues.*

#### EQUIPE D'ITALIE :

G. SARROCCHI, 4 assauts victorieux sur 4 et 16 touches données contre 8 touches reçues : bat A.-S. LYON par 4 à 3 ; L.-V. CASTNER par 4 à 1 ; E.-G. FULLINWIDER par 4 à 1 et J.-B. PARKERS par 4 à 3.

G. BALZARINI, 4 assauts victorieux sur 4 et 16 touches données contre 12 touches reçues : bat A.-S. LYON par 4 à 3 ; L.-V. CASTNER par 4 à 3 ; E.-G. FULLINWIDER par 4 à 3 et J.-B. PARKER par 4 à 3.

M. BERTINETTI, 2 assauts victorieux sur 4 et 13 touches données contre 9 touches reçues : bat L.-V. CASTNER par 4 à 0 et J.-B. PARKER par 4 à 1 ; battu par A.-S. LYON et E.-G. FULLINWIDER.

E. MORICCA, 2 assauts victorieux sur 4 et 13 touches données contre 11 touches reçues : bat L.-V. CASTNER par 4 à 1 et E.-G. FULLINWIDER par 4 à 2 ; battu par A.-S. LYON et J.-B. PARKER.

#### EQUIPE DES ETATS-UNIS :

A.-S. LYON, 2 assauts victorieux sur 4 et 14 touches données contre 12 touches reçues : bat M. BERTINETTI par 4 à 2 et E. MORICCA par 4 à 2 ; battu par G. SARROCCHI et G. BALZARINI.

J.-B. PARKER, 1 assaut victorieux sur 4 et 11 touches données contre 15 touches reçues : bat E. MORICCA par 4 à 3 ; battu par M. BERTINETTI, G. SARROCCHI et G. BALZARINI.

E.-G. FULLINWIDER, 1 assaut victorieux sur 4 et 10 touches données contre 15 touches reçues : bat M. BERTINETTI par 4 à 3 ; battu par G. SARROCCHI, E. MORICCA et G. BALZARINI.

L.-V. CASTNER, 0 assaut victorieux sur 4 et 5 touches données contre 16 touches reçues : battu par M. BERTINETTI, G. SARROCCHI, E. MORICCA et G. BALZARINI.

JURY. — Président : M. LUDO VAN DEN ABEELE (Belgique). — Assesseurs : MM. DYER (Grande-Bretagne), BARBIER (France), TIHANY (Hongrie) et WOLFSON (Hollande).

#### MATCH N° 20. — PISTE N° 1

##### ITALIE - BELGIQUE

*L'équipe d'Italie bat l'équipe de Belgique par 8 assauts victorieux sur 16 et 50 touches données contre 46 touches reçues.*

#### EQUIPE D'ITALIE :

O. PULITI, 3 assauts victorieux sur 4 et 15 touches données contre 10 touches reçues : bat R.-L. FEYERICK par 4 à 0 ; L. TOM par 4 à 3 et C. DELPORTE par 4 à 3 ; battu par J.-P. WILLEMS.

G. SARROCCHI, 2 assauts victorieux sur 4 et 14 touches données contre 12 touches reçues : bat J.-P. WILLEMS par 4 à 3 et L. TOM par 4 à 1 ; battu par R.-L. FEYERICK et C.-J. DELPORTE.

E. MORICCA, 2 assauts victorieux sur 4 et 12 touches données contre 10 touches reçues : bat R.-L. FEYERICK par 4 à 1 et L. TOM par 4 à 1 ; battu par J.-P. WILLEMS et C.-J. DELPORTE.

V. CUCCIA, 1 assaut victorieux sur 4 et 9 touches données contre 14 touches reçues : bat C.-J. DELPORTE par 4 à 2 ; battu par R.-L. FEYERICK, J.-P. WILLEMS et L. TOM.

#### EQUIPE DE BELGIQUE :

J.-P. WILLEMS, 3 assauts victorieux sur 4 et 15 touches données contre 9 touches reçues : bat O. PULITI par 4 à 3 ; V. CUCCIA par 4 à 0 et E. MORICCA par 4 à 2 ; battu par G. SARROCCHI.

C.-J. DELPORTE, 2 assauts victorieux sur 4 et 13 touches données contre 15 touches reçues : bat G. SARROCCHI par 4 à 3 et E. MORICCA par 4 à 2 ; battu par O. PULITI et V. CUCCIA.

R.-L. FEYERICK, 2 assauts victorieux sur 4 et 9 touches données contre 13 touches reçues : bat G. SARROCCHI par 4 à 3 et

V. CUCCIA par 4 à 2 ; battu par O. PULITI et E. MORICCA.

L. TOM, 1 assaut victorieux sur 4 et 9 touches données contre 15 touches reçues : bat V. CUCCIA par 4 à 3 ; battu par O. PULITI, G. SARROCCHI et E. MORICCA.

JURY. — Président : M. J. LACROIX (France). — Assesseurs : MM. GARGIANI (Italie), VAN DER MER (Belgique), A. LION (France) et RAMIREZ (Espagne).

#### MATCH N° 21. — PISTE N° 5

##### HONGRIE - ETATS-UNIS

*L'équipe de Hongrie bat l'équipe des Etats-Unis par 14 assauts victorieux sur 16 et 59 touches données contre 30 touches reçues.*

#### EQUIPE DE HONGRIE :

J. RADY, 4 assauts victorieux sur 4 et 16 touches données contre 5 touches reçues : bat J.-B. PARKER par 4 à 0 ; C.-R. MAC PHERSON par 4 à 3 ; A. STRAUSS par 4 à 1 et J.-E. GIGNOUX par 4 à 1.

E. UHLYARIK, 4 assauts victorieux sur 4 et 16 touches données contre 6 touches reçues : bat J.-B. PARKER par 4 à 0 ; C.-R. MAC PHERSON par 4 à 2 ; A. STRAUSS par 4 à 1 et J.-E. GIGNOUX par 4 à 3.

E. TERSZTYANSZKY, 4 assauts victorieux sur 4 et 16 touches données contre 8 touches reçues : bat J.-B. PARKER par 4 à 3 ; C.-R. MAC PHERSON par 4 à 2 ; A. STRAUSS par 4 à 1 et J.-E. GIGNOUX par 4 à 2.

L. SZECHY, 2 assauts victorieux sur 4 et 11 touches données contre 11 touches reçues : bat A. STRAUSS par 4 à 0 et J.-E. GIGNOUX par 4 à 3 ; battu par J.-B. PARKER et C.-R. MAC PHERSON.

#### EQUIPE DES ETATS-UNIS :

C.-R. MAC PHERSON, 1 assaut victorieux sur 4 et 11 touches données contre 12 touches reçues : bat L. SZECHY par 4 à 0 ; battu par J. RADY, E. TERSZTYANSZKY et E. UHLYARIK.

J.-B. PARKER, 1 assaut victorieux sur 4 et 7 touches données contre 15 touches reçues : bat I. SZECHY par 4 à 3 ; battu par J. RADY, E. TERSZTYANSZKY et E. UHLYARIK.

J.-E. GIGNOUX, 0 assaut victorieux sur 4 et 9 touches données contre 16 touches reçues : battu par J. RADY, E. TERSZTYANSZKY, L. SZECHY et E. UHLYARIK.

A. STRAUSS, 0 assaut victorieux sur 4 et 3 touches données contre 16 touches reçues : battu par J. RADY, E. TERSZTYANSZKY, L. SZECHY et E. UHLYARIK.

JURY. — Président : M. VAN ROSSEM (Hollande). — Assesseurs : MM. TERLIZZI (Italie), BARBIER (France), L. DELEVOYE (France) et P. ANSPACH (Belgique).

#### MATCH N° 22. — PISTE N° 4

##### HONGRIE - BELGIQUE

*L'équipe de Hongrie bat l'équipe de Belgique par 10 assauts victorieux sur 16 et 56 touches données contre 44 touches reçues.*

#### EQUIPE DE HONGRIE :

A. POSTA, 3 assauts victorieux sur 4 et 15 touches données contre 9 touches reçues : bat F. GOBLET D'ALVIELLA par 4 à 1 ; J.-P. WILLEMS par 4 à 1 et L. TOM par 4 à 3 ; battu par C. DELPORTE.

Z. SCHENKER, 3 assauts victorieux sur 4 et 15 touches données contre 11 touches reçues : bat J.-P. WILLEMS par 4 à 3 ; C. DELPORTE par 4 à 2 et L. TOM par 4 à 2 ; battu par F. GOBLET D'ALVIELLA.

J. RADY, 2 assauts victorieux sur 4 et 13 touches données contre 10 touches reçues : bat F. GOBLET D'ALVIELLA par 4 à 2 et J.-P. WILLEMS par 4 à 0 ; battu par C. DELPORTE et L. TOM.

E. TERSZTYANSZKY, 2 assauts victorieux sur 4 et 13 touches données contre 14 touches

reçues : bat F. GOBLET D'ALVIELLA par 4 à 3 et J.-P. WILLEMS par 4 à 3 ; battu par C. DELPORTE et L. TOM.

#### EQUIPE DE BELGIQUE :

C. DELPORTE, 3 assauts victorieux sur 4 et 14 touches données contre 12 touches reçues : bat E. TERSZTYANSZKY par 4 à 3 ; A. POSTA par 4 à 3 et J. RADY par 4 à 2 ; battu par Z. SCHENKER.

L. TOM, 2 assauts victorieux sur 4 et 13 touches données contre 13 touches reçues : bat E. TERSZTYANSZKY par 4 à 2 et J. RADY par 4 à 3 ; battu par A. POSTA et Z. SCHENKER.

F. GOBLET D'ALVIELLA, 1 assaut victorieux sur 4 et 10 touches données contre 15 touches reçues : bat Z. SCHENKER par 4 à 3 ; battu par E. TERSZTYANSZKY, A. POSTA et J. RADY.

J.-P. WILLEMS, 0 assaut victorieux sur 4 et 7 touches données contre 16 touches reçues : battu par E. TERSZTYANSZKY, A. POSTA, Z. SCHENKER et J. RADY.

JURY. — Président : M. J. LACROIX (France). — Assesseurs : MM. ANSEMI (Italie), A. LION (France), RAMIREZ (Espagne) et d'AUBIGNY (France).

#### MATCH N° 23

##### HONGRIE - ITALIE

Ce match n'a pas eu lieu, les deux équipes étant qualifiées pour les demi-finales.

#### MATCH N° 24

##### BELGIQUE - ETATS-UNIS

Ce match n'a pas eu lieu, les deux équipes étant éliminées des demi-finales.

#### POULE G

(3 équipes — 3 matches)

1<sup>re</sup> ARGENTINE, 2 matches victorieux sur 2, 23 assauts victorieux sur 32 et 116 touches données contre 81 touches reçues : bat HOLLANDE par 10 assauts à 6 et 57 touches à 43 ; ESPAGNE par 13 assauts à 3 et 50 touches à 38.

2<sup>o</sup> HOLLANDE, 1 match victorieux sur 2, 18 assauts victorieux sur 32 et 97 touches données contre 87 touches reçues : bat ESPAGNE par 12 assauts à 4 et 54 touches à 30 ; battue par ARGENTINE.

NON CLASSÉE :

ESPAGNE, 0 match victorieux sur 2, 7 assauts victorieux sur 32 et 68 touches données contre 113 touches reçues : battue par ARGENTINE et HOLLANDE.

#### MATCH N° 25. — PISTE N° 2

##### ARGENTINE - ESPAGNE

L'équipe d'Argentine bat l'équipe d'Espagne par 13 assauts victorieux sur 16 et 59 touches données contre 38 touches reçues

#### EQUIPE D'ARGENTINE :

H.-A. CASCO, 4 assauts victorieux sur 4 et 16 touches données contre 7 touches reçues : bat J. LOPEZ-LARA-MALLOR par 4 à 3 ; J. GONZALEZ par 4 à 2 ; J. DE OLIVARES Y BRUGUERA par 4 à 2 et F. GUILLEN-IGLESIAS par 4 à 0.

C. MERLO, 4 assauts victorieux sur 4 et 16 touches données contre 9 touches reçues : bat J. LOPEZ-LARA-MALLOR par 4 à 3 ; J. GONZALEZ par 4 à 3 ; J. DE OLIVARES Y BRUGUERA par 4 à 1 et F. GUILLEN-IGLESIAS par 4 à 2.

R. SOLA, 3 assauts victorieux sur 4 et 14 touches données contre 12 touches reçues : bat J. LOPEZ-LARA-MALLOR par 4 à 3 ; J. GONZALEZ par 4 à 2 et F. GUILLEN-IGLESIAS par 4 à 3 ; battu par J. DE OLIVARES Y BRUGUERA.

A. PONCE-COSTA, 2 assauts victorieux sur 4 et 13 touches données contre 10 touches reçues : bat J. LOPEZ-LARA-MALLOR par 4 à 0 et F. GUILLEN-IGLESIAS par 4 à 2 ; battu par J. GONZALEZ et J. DE OLIVARES Y BRUGUERA.

#### EQUIPE D'ESPAGNE :

J. DE OLIVARES Y BRUGUERA, 2 assauts victorieux sur 4 et 11 touches données contre 12 touches reçues : bat R. SOLA par 4 à 2 et A. PONCE-COSTA par 4 à 2 ; battu par H.-A. CASCO et C. MERLO.

J. GONZALEZ, 1 assaut victorieux sur 4 et 11 touches données contre 15 touches reçues : bat A. PONCE-COSTA par 4 à 3 ; battu par H.-A. CASCO, R. SOLA et C. MERLO.

J. LOPEZ-LARA-MALLOR, 0 assaut victorieux sur 4 et 9 touches données contre 16 touches reçues : battu par H.-A. CASCO, R. SOLA, A. PONCE-COSTA et C. MERLO.

F. GUILLEN-IGLESIAS, 0 assaut victorieux sur 4 et 7 touches données contre 16 touches reçues : battu par H.-A. CASCO, R. SOLA, A. PONCE-COSTA et C. MERLO.

JURY. — Président : M. LUDO VAN DEN ABEELE (Belgique). — Assesseurs : MM. BARTHELEMY (France), PIOT (Fiance), ANSEMI (Italie) et HOLLONY (Hongrie).

#### MATCH N° 26. — PISTE N° 4

##### ARGENTINE - HOLLANDE

L'équipe d'Argentine bat l'équipe de Hollande par 10 assauts victorieux sur 16 et 57 touches données contre 43 touches reçues.

C. MERLO, 4 assauts victorieux sur 4 et 16 touches données contre 7 touches reçues : bat M.-H. VAN DULM par 4 à 1 ; J. DOORMAN par 4 à 2 ; A.-E. DE JONG par 4 à 3 et J. VAN DER WIEL par 4 à 1.

H.-A. CASCO, 3 assauts victorieux sur 4 et 14 touches données contre 9 touches reçues : bat J. DOORMAN par 4 à 0 ; A.-E. DE JONG par 4 à 3 et J. VAN DER WIEL par 4 à 2 ; battu par M.-H. VAN DULM.

S. TORRES-BLANCO, 2 assauts victorieux sur 4 et 14 touches données contre 13 touches reçues : bat A.-E. DE JONG par 4 à 2 et J. VAN DER WIEL par 4 à 3 ; battu par M.-H. VAN DULM et J. DOORMAN.

R. SOLA, 1 assaut victorieux sur 4 et 13 touches données contre 14 touches reçues : bat A.-E. DE JONG par 4 à 2 ; battu par M.-H. VAN DULM, J. DOORMAN et J. VAN DER WIEL.

#### EQUIPE DE HOLLANDE :

M.-H. VAN DULM, 3 assauts victorieux sur 4 et 13 touches données contre 12 touches reçues : bat H.-A. CASCO par 4 à 2 ; R. SOLA par 4 à 3 et S. TORRES-BLANCO par 4 à 3 ; battu par C. MERLO.

J. DOORMAN, 2 assauts victorieux sur 4 et 10 touches données contre 14 touches reçues : bat R. SOLA par 4 à 3 et S. TORRES-BLANCO par 4 à 3 ; battu par H.-A. CASCO et C. MERLO.

J. VAN DER WIEL, 1 assaut victorieux sur 4 et 10 touches données contre 15 touches reçues : bat R. SOLA par 4 à 3 ; battu par H.-A. CASCO, S. TORRES-BLANCO et C. MERLO.

A.-E. DE JONG, 0 assaut victorieux sur 4 et 10 touches données contre 16 touches reçues : battu par H.-A. CASCO, R. SOLA, S. TORRES-BLANCO et C. MERLO.

JURY. — Président : M. CUOMO (Italie). — Assesseurs : MM. PASQUET (France), MONTGOMERIE (Grande-Bretagne), DELEVOYE (France) et GARAGNANI (Italie).

#### MATCH N° 27. — PISTE N° 5

##### HOLLANDE : ESPAGNE

L'équipe de Hollande bat l'équipe d'Espagne par 12 assauts victorieux sur 16 et 54 touches données contre 30 touches reçues.

#### EQUIPE DE HOLLANDE :

A.-E. DE JONG, 4 assauts victorieux sur 4 et 16 touches données contre 4 touches reçues : bat J. LOPEZ-LARA-MALLOR par 4 à 0 ; J. GONZALEZ par 4 à 0 ; J. DE OLIVARES Y BRUGUERA par 4 à 2 et J. MELA Y OMS par 4 à 2.

M.-H. VAN DULM, 3 assauts victorieux sur 4 et 14 touches données contre 8 touches reçues : bat J. LOPEZ-LARA-MALLOR par 4 à 1 ; J. DE OLIVARES Y BRUGUERA par 4 à 2 et J. MELA Y OMS par 4 à 1 ; battu par J. GONZALEZ.

H. WYNOLDY-DANIELS, 3 assauts victorieux sur 4 et 13 touches données contre 8 touches reçues : bat J. LOPEZ-LARA-MALLOR par 4 à 2 ; J. GONZALEZ par 4 à 0 et J. MELA Y OMS par 4 à 2 ; battu par J. DE OLIVARES Y BRUGUERA.

J. VAN DER WIEL, 2 assauts victorieux sur 4 et 11 touches données contre 10 touches reçues : bat J. GONZALEZ par 4 à 2 et J. MELA Y OMS par 4 à 0 ; battu par J. LOPEZ-LARA-MALLOR et J. DE OLIVARES Y BRUGUERA.

#### EQUIPE D'ESPAGNE :

J. DE OLIVARES Y BRUGUERA, 2 assauts victorieux sur 4 et 12 touches données contre 10 touches reçues : bat H. WYNOLDY-DANIELS par 4 à 1 et J. VAN DER WIEL par 4 à 1 ; battu par M.-H. VAN DULM et A.-E. DE JONG.

J. LOPEZ-LARA-MALLOR, 1 assaut victorieux sur 4 et 7 touches données contre 14 touches reçues : bat J. VAN DER WIEL par 4 à 2 ; battu par H. WYNOLDY-DANIELS, M.-H. VAN DULM et A.-E. DE JONG.

J. GONZALEZ, 1 assaut victorieux sur 4 et 6 touches données contre 14 touches reçues : bat M.-H. VAN DULM par 4 à 2 ; battu par H. WYNOLDY-DANIELS, J. VAN DER WIEL et A.-E. DE JONG.

J. MELA Y OMS, 0 assaut victorieux sur 4 et 5 touches données contre 16 touches reçues : battu par H. WYNOLDY-DANIELS, M.-H. VAN DULM, J. VAN DER WIEL et A.-E. DE JONG.

JURY. — Président : M. DE GERDE (Belgique). — Assesseurs : MM. PIOT (France), GARAGNANI (Italie), DELEVOYE (France) et KOVACS (Hongrie).

#### POULE H

(3 équipes — 3 matches)

1<sup>re</sup> FRANCE, 2 matches victorieux sur 2, 18 assauts victorieux sur 32 et 103 touches données contre 79 touches reçues : bat TCHECOSLOVAQUIE par 8 assauts à 8 et 49 touches à 43 ; DANEMARK par 10 assauts à 6 et 54 touches à 36.

2 TCHECOSLOVAQUIE, 1 match victorieux sur 2, 20 assauts victorieux sur 32 et 100 touches données contre 87 touches reçues : bat DANEMARK par 12 assauts à 4 et 57 touches à 38 ; battue par FRANCE.

NON CLASSÉE :

DANEMARK, 0 match victorieux sur 2, 10 assauts victorieux sur 32 et 74 touches données contre 111 touches reçues : battue par FRANCE et TCHECOSLOVAQUIE.

#### MATCH N° 28. — PISTE N° 6

##### FRANCE - DANEMARK

L'équipe de France bat l'équipe de Danemark par 10 assauts victorieux sur 16 et 54 touches données contre 36 touches reçues.

#### EQUIPE DE FRANCE :

G.-J. CONRAUX, 4 assauts victorieux sur 4 et 16 touches données contre 5 touches reçues : bat E.-H. LEVISON par 4 à 0 ; J. BERTHELSEN par 4 à 1 ; 1. OSIER par 4 à 2 et P.-W. RYEFELT par 4 à 2.

M.-J. PERRODON, 3 assauts victorieux sur 4 et 14 touches données contre 7 touches reçues : bat E.-H. LEVISON par 4 à 1 ; J. BERTHELSEN par 4 à 0 et P.-W. RYEFELT par 4 à 2 ; battu par 1. OSIER.

DE SAINT-GERMAIN, 2 assauts victorieux sur 4 et 13 touches données contre 12 touches reçues : bat 1. OSIER par 4 à 3 et P.-W. RYEFELT par 4 à 1 ; battu par E.-H. LEVISON et J. BERTHELSEN.

M.-M. TAILLANDER, 1 assaut victorieux

sur 4 et touches données contre 12 touches reçues : bat J. BERTHELSEN par 4 à 0 ; battu par E.-H. LEVISON, I. OSIIER et P.-W. RYEFELT.

#### EQUIPE DE DANEMARK :

I. OSIIER, 2 assauts victorieux sur 4 et 13 touches données contre 12 touches reçues : bat M.-M. TAILLANDIER par 4 à 2 et M.-J. PERRODON par 4 à 2 ; battu par DE SAINT-GERMAIN et G.-J. CONRAUX.

E.-H. LEVISON, 2 assauts victorieux sur 4 et 9 touches données contre 13 touches reçues : bat DE SAINT-GERMAIN par 4 à 3 et M.-M. TAILLANDIER par 4 à 2 ; battu par G.-J. CONRAUX et M.-J. PERRODON.

J. BERTHELSEN, 1 assaut victorieux sur 4 et 5 touches données contre 14 touches reçues : bat DE SAINT-GERMAIN par 4 à 2 ; battu par G.-J. CONRAUX, M.-M. TAILLANDIER et M.-J. PERRODON.

P.-W. RYEFELT, 1 assaut victorieux sur 4 et 9 touches données contre 15 touches reçues : bat M.-M. TAILLANDIER par 4 à 3 ; battu par DE SAINT-GERMAIN, G.-J. CONRAUX et M.-J. PERRODON.

JURY. — *Président* : M. CUOMO (Italie). — *Assesseurs* : MM. TERLIZZI (Italie), POPLIMONT (Belgique), BOLLINI (Argentine) et DE MONTIGNY.

#### MATCH N° 29. — PISTE N° 3

FRANCE — TCHECOSLOVAQUIE

*L'Équipe de France bat l'Équipe de Tchécoslovaquie par 8 assauts victorieux sur 16 et 49 touches données contre 43 touches reçues.*

#### EQUIPE DE FRANCE :

M.-J. PERRODON, 3 assauts victorieux sur 4 et 15 touches données contre 6 touches reçues : bat F. DVORAK par 4 à 1 ; A. BARTA par 4 à 1 et L. OPPL par 4 à 0 ; battu par O. SVORCIK.

G.-J. CONRAUX, 3 assauts victorieux sur 4 et 13 touches données contre 10 touches reçues : bat F. DVORAK par 4 à 3 ; A. BARTA par 4 à 3 et L. OPPL par 4 à 0 ; battu par O. SVORCIK.

DE SAINT-GERMAIN, 1 assaut victorieux sur 4 et 9 touches données contre 14 touches reçues : bat A. BARTA par 4 à 1 ; battu par F.-DVORAK, O. SVORCIK et L. OPEL.

J.-F. JANNEKEYN, 1 assaut victorieux sur 4 et 12 touches données contre 14 touches reçues : bat L. OPPL par 4 à 2 ; battu par F. DVORAK, O. SVORCIK et A. BARTA.

#### EQUIPE DE TCHECOSLOVAQUIE :

O. SVORCIK, 4 assauts victorieux sur 4 et 16 touches données contre 9 touches reçues : bat G.-J. CONRAUX par 4 à 1 ; DE SAINT-GERMAIN par 4 à 2 ; J.-F. JANNEKEYN par 4 à 3 et M.-J. PERRODON par 4 à 3.

F. DVORAK, 2 assauts victorieux sur 4 et 12 touches données contre 10 touches reçues : bat DE SAINT-GERMAIN par 4 à 0 et J.-F. JANNEKEYN par 4 à 2 ; battu par G.-J. CONRAUX et M.-J. PERRODON.

A. BARTA, 1 assaut victorieux sur 4 et 9 touches données contre 15 touches reçues : bat J.-F. JANNEKEYN par 4 à 3 ; battu par G.-J. CONRAUX, DE SAINT-GERMAIN et M.-J. PERRODON.

L. OPPL, 1 assaut victorieux sur 4 et 6 touches données contre 15 touches reçues : bat DE SAINT-GERMAIN par 4 à 3 ; battu par G.-J. CONRAUX, J.-F. JANNEKEYN et M.-J. PERRODON.

JURY. — *Président* : M. G. VAN ROSSEM (Hollande). — *Assesseurs* : MM. DENES (Hongrie), GREGORINI (Argentine), DYER (Grande-Bretagne) et ANSEMI (Italie).

#### MATCH N° 30. — PISTE N° 4

TCHECOSLOVAQUIE — DANEMARK

*L'équipe de Tchécoslovaquie bat l'équipe de Danemark par 12 assauts victorieux sur 16 et 57 touches données contre 38 touches reçues.*

#### EQUIPE DE TCHECOSLOVAQUIE :

A. BARTA, 4 assauts victorieux sur 4 et 16 touches données contre 7 touches reçues : bat E.-H. LEVISON par 4 à 3 ; J. BERTHELSEN par 4 à 2 ; I. OSIIER (par 4 à 2 et P.-W. RYEFELT par 4 à 0.

F. DVORAK, 4 assauts victorieux sur 4 et 16 touches données contre 10 touches reçues : bat E.-H. LEVISON par 4 à 3 ; J. BERTHELSEN par 4 à 2 ; I. OSIIER par 4 à 2 et P.-W. RYEFELT par 4 à 3.

O. SVORCIK, 3 assauts victorieux sur 4 et 15 touches données contre 8 touches reçues : bat E.-H. LEVISON par 4 à 1 ; J. BERTHELSEN par 4 à 0 et P.-W. RYEFELT par 4 à 3 ; battu par I. OSIIER.

L. OPPL, 1 assaut victorieux sur 4 et 10 touches données contre 13 touches reçues : bat P.-W. RYEFELT par 4 à 1 ; battu par E.-H. LEVISON, J. BERTHELSEN et I. OSIIER.

#### EQUIPE DE DANEMARK :

I. OSIIER, 2 assauts victorieux sur 4 et 12 touches données contre 13 touches reçues : bat O. SVORCIK par 4 à 3 et L. OPPL par 4 à 2 ; battu par F. DVORAK et A. BARTA.

E.-H. LEVISON, 1 assaut victorieux sur 4 et 11 touches données contre 14 touches reçues : bat L. OPPL par 4 à 2 ; battu par F. DVORAK, O. SVORCIK et A. BARTA.

J. BERTHELSEN, 1 assaut victorieux sur 4 et 8 touches données contre 14 touches reçues : bat L. OPPL par 4 à 2 ; battu par F. DVORAK, O. SVORCIK et A. BARTA.

P.-W. RYEFELT, 0 assaut victorieux sur 4 et 7 touches données contre 16 touches reçues : battu par F. DVORAK, O. SVORCIK, L. OPPL et A. BARTA.

JURY. — *Président* : M. CUOMO (Italie). — *Assesseurs* : MM. PASQUET (France), DYER (Grande-Bretagne), POPLIMONT (Belgique) et TIHANY (Hongrie).

### DEMI-FINALES

LUNDI 14 JUILLET 1924.

RÉUNIONS N°s 203 et 204

Nombre d'équipes : 13. — Nombre de poules : 2. — Qualifiées par poule : 2, soit 4 équipes admissibles à la finale.

#### POULE I

(3 équipes — 3 matches)

1<sup>re</sup> ITALIE, 1 match victorieux sur 1, 14 assauts victorieux sur 16 et 62 touches données contre 31 touches reçues : bat ARGENTINE par 14 assauts à 2 et 62 touches à 31.

2<sup>e</sup> TCHECOSLOVAQUIE, 1 match victorieux sur 1, 8 assauts victorieux sur 16 et 47 touches données contre 45 touches reçues : bat ARGENTINE par 8 assauts à 8 et 47 touches à 45.

NON CLASSÉE :

ARGENTINE, 0 match victorieux sur 2, 10 assauts victorieux sur 32 et 76 touches données contre 109 touches reçues : battue par ITALIE et TCHECOSLOVAQUIE.

#### MATCH N° 31. — PISTE N° 3

ITALIE - ARGENTINE

*L'équipe d'Italie bat l'équipe d'Argentine par 14 assauts victorieux sur 16 et 62 touches données contre 31 touches reçues.*

#### EQUIPE D'ITALIE :

O. PULITI, 4 assauts victorieux sur 4 et 16 touches données contre 6 touches reçues : bat H.-A. CASCO par 4 à 2 ; R. SOLA par 4 à 1 ; S. TORRES-BLANCO par 4 à 1 et C. MERLO par 4 à 2.

M. BERTINETTI, 4 assauts victorieux sur 4 et 16 touches données contre 8 touches reçues : bat H.-A. CASCO par 4 à 3 ; R. SOLA par 4 à 2 ; S. TORRES-BLANCO par 4 à 0 et C. MERLO par 4 à 3.

B. BINI, 3 assauts victorieux sur 4 et 15 touches données contre 8 touches reçues : bat H.-A. CASCO par 4 à 1 ; S. TORRES-BLANCO par 4 à 1 et C. MERLO par 4 à 2 ; battu par R. SOLA.

G. SARROCHI, 3 assauts victorieux sur 4 et 13 touches données contre 9 touches reçues : bat R. SOLA par 4 à 1 ; S. TORRES-BLANCO par 4 à 2 et C. MERLO par 4 à 2 ; battu par H.-A. CASCO.

#### EQUIPE D'ARGENTINE :

H.-A. CASCO, 1 assaut victorieux sur 4 et 10 touches données contre 15 touches reçues : bat G. SARROCHI par 4 à 3 ; battu par O. PULITI, M. BERTINETTI et B. BINI.

R. SOLA, 1 assaut victorieux sur 4 et 8 touches données contre 15 touches reçues : bat B. BINI par 4 à 3 ; battu par O. PULITI, G. SARROCHI et M. BERTINETTI.

S. TORRES-BLANCO, 0 assaut victorieux sur 4 et 4 touches données contre 16 touches reçues : battu par O. PULITI, G. SARROCHI, M. BERTINETTI et B. BINI.

C. MERLO, 0 assaut victorieux sur 4 et 9 touches données contre 16 touches reçues : battu par O. PULITI, G. SARROCHI, M. BERTINETTI et B. BINI.

JURY. — *Président* : M. G. VAN ROSSEM (Hollande). — *Assesseurs* : MM. DE GERDE (Hongrie), PIOT (France), DALGLISH (Gde-Bretagne) et ANSPACH (Belgique).

#### MATCH N° 32. — PISTE N° 5

TCHECOSLOVAQUIE — ARGENTINE

*L'équipe de Tchécoslovaquie bat l'équipe d'Argentine par 8 assauts victorieux sur 16 et 47 touches données contre 45 touches reçues.*

#### EQUIPE DE TCHECOSLOVAQUIE :

F. DVORAK, 3 assauts victorieux sur 4 et 14 touches données contre 7 touches reçues : bat R. SOLA par 4 à 0 ; S. TORRES-BLANCO par 4 à 1 et C. MERLO par 4 à 2 ; battu par H.-A. CASCO.

6. JUNGMANN, 2 assauts victorieux sur 4 et 12 touches données contre 12 touches reçues : bat S. TORRES-BLANCO par 4 à 2 et C. MERLO par 4 à 2 ; battu par H.-A. CASCO et R. SOLA.

O. SVORCIK, 2 assauts victorieux sur 4 et 11 touches données contre 14 touches reçues : bat H.-A. CASCO par 4 à 3 et C. MERLO par 4 à 3 ; battu par R. SOLA et S. TORRES-BLANCO.

A. BARTA, 1 assaut victorieux sur 4 et 10 touches données contre 12 touches reçues : bat C. MERLO par 4 à 0 ; battu par H.-A. CASCO, R. SOLA et S. TORRES-BLANCO.

#### EQUIPE D'ARGENTINE :

H.-A. CASCO, 3 assauts victorieux sur 4 et 15 touches données contre 9 touches reçues : bat F. DVORAK par 4 à 2 ; A. BARTA par 4 à 1 et J. JUNGMANN par 4 à 2 ; battu par O. SVORCIK.

R. SOLA, 3 assauts victorieux sur 4 et 12 touches données contre 11 touches reçues : bat O. SVORCIK par 4 à 2 ; A. BARTA par 4 à 3 et J. JUNGMANN par 4 à 2 ; battu par F. DVORAK.

S. TORRES-BLANCO, 2 assauts victorieux sur 4 et 11 touches données contre 11 touches reçues : bat O. SVORCIK par 4 à 1 et A. BARTA par 4 à 2 ; battu par F. DVORAK et J. JUNGMANN.

C. MERLO, 0 assaut victorieux sur 4 et 7 touches données contre 16 touches reçues : battu par F. DVORAK, O. SVORCIK, A. BARTA et J. JUNGMANN.

JURY. — *Président* : M. G. VAN ROSSEM (Hollande). — *Assesseurs* : M. LACROIX (France), KOVACS (Hongrie), DYER (Gde-Bretagne) et PIOT (France).

#### MATCH N° 33

ITALIE — TCHECOSLOVAQUIE

*Ce match n'a pas eu lieu, les deux équipes étant qualifiées pour la Poule finale.*

**POULE J**

(3 équipes — 3 matches)

1<sup>re</sup> HONGRIE, 1 match victorieux sur 1, 10 assauts victorieux sur 16 et 48 touches données contre 43 touches reçues : bat FRANCE par 10 assauts à 7 et 48 touches

2<sup>e</sup> HOLLANDE, 1 match victorieux sur 1, 9 assauts victorieux sur 16 et 52 touches données contre 43 touches reçues : bat FRANCE par 9 assauts à 7 et 52 touches à 43.

NON CLASSÉE :

FRANCE, 0 match victorieux sur 2, 13 assauts victorieux sur 32 et 86 touches données contre 100 touches reçues : battue par HONGRIE et HOLLANDE.

**MATCH N° 34. — PISTE N° 1**

HOLLANDE - FRANCE

: L'équipe de Hollande bat l'équipe de France par 9 assauts victorieux sur 16 et 52 touches données contre 43 touches reçues

**EQUIPE DE HOLLANDE :**

A.-E. DE JONG, 4 assauts victorieux sur 4 et 16 touches données contre 4 touches reçues : bat DE SAINT-GERMAIN par 4 à 0 ; G.-J. CONRAUX par 4 à 0 ; M.-J. PERRODON par 4 à 1 et M.-M. TAILLANDIER par 4 à 3.

H. WYNOLDY-DANIELS, 4 assauts victorieux sur 4 et 16 touches données contre 9 touches reçues : bat DE SAINT-GERMAIN par 4 à 2 ; G.-J. CONRAUX par 4 à 3 ; L. LIFSCHITZ par 4 à 2 et M.-M. TAILLANDIER par 4 à 2.

J. VAN DER WIEL, 1 assaut victorieux sur 4 et 12 touches données contre 14 touches reçues : bat DE SAINT-GERMAIN par 4 à 2 ; battu par G.-J. CONRAUX, L. LIFSCHITZ et M.-M. TAILLANDIER.

M.-H. VAN DULM, 0 assaut victorieux sur 4 et 8 touches données contre 16 touches reçues : battu par DE SAINT-GERMAIN G.-J. CONRAUX L. LIFSCHITZ et M.-M. TAILLANDIER.

**EQUIPE DE FRANCE :**

M.-M. TAILLANDIER, 2 assauts victorieux sur 4 et 13 touches données contre 12 touches reçues : bat M.-H. VAN DULM par 4 à 1 et J. VAN DER WIEL par 4 à 3 ; battu par H. WYNOLDY-DANIELS et A.-E. DE JONG.

G.-J. CONRAUX, 2 assauts victorieux sur 4 et 11 touches données contre 14 touches : bat M.-H. VAN DULM par 4 à 3 et J. VAN DER WIEL par 4 à 3 ; par H. WYNOLDY-DANIELS et A.-E. DE JONG.

L. LIFSCHITZ, 1 assaut victorieux sur 2 et 6 touches données contre 6 touches reçues : bat J. VAN DER WIEL par 4 à 2 ; battu par H. WYNOLDY-DANIELS.

M.-J. PERRODON, 1 assaut victorieux sur 2 et 5 touches données contre 5 touches reçues : bat M.-H. VAN DULM par 4 à 1 ; battu par A.-E. DE JONG.

DE SAINT-GERMAIN, 1 assaut victorieux sur 4 et 8 touches données contre 15 touches reçues : bat M.-H. VAN DULM par 4 à 3 ; battu par H. WYNOLDY-DANIELS, A.-E. DE JONG et J. VAN DER WIEL.

Nota. — M.-J. PERRODON, accidenté pendant son premier assaut, dut se faire remplacer par L. LIFSCHITZ après son deuxième assaut.

JURY. — Président : M. CUOMO (Italie). — Assesseurs : MM. DE GERDE (Hongrie), SALTALLA (Italie), HOLLOSY (Hongrie) et ANSELMI (Italie).

**MATCH N° 35. — PISTE N° 5**

HONGRIE - FRANCE

L'équipe de Hongrie bat l'équipe de France par 10 assauts victorieux sur 16 et 48 touches données contre 43 touches reçues.

**EQUIPE DE HONGRIE :**

J. GARAI, 3 assauts victorieux sur 4 et 14 touches données contre 8 touches reçues : bat L. LIFSCHITZ par 4 à 1 ; G.-J. CONRAUX par 4 à 1 et DE SAINT-GERMAIN par 4 à 2 ; battu par M.-M. TAILLANDIER.

L. BERTI, 3 assauts victorieux sur 4 et 12 touches données contre 9 touches reçues : bat M.-M. TAILLANDIER par 4 à 1 ; L. LIFSCHITZ par 4 à 2 et G.-J. CONRAUX par 4 à 2 ; battu par DE SAINT-GERMAIN.

L. SZECHY, 2 assauts victorieux sur 4 et 12 touches données contre 13 touches reçues : bat L. LIFSCHITZ par 4 à 2 et G.-J. CONRAUX par 4 à 3 ; battu par M.-M. TAILLANDIER et DE SAINT-GERMAIN.

E. UHLYARIK, 2 assauts victorieux sur 4 et 10 touches données contre 13 touches reçues : bat M.-M. TAILLANDIER par 4 à 2 et L. LIFSCHITZ par 4 à 3 ; battu par G.-J. CONRAUX et DE SAINT-GERMAIN.

**EQUIPE DE FRANCE :**

DE SAINT-GERMAIN, 3 assauts victorieux sur 4 et 14 touches données contre 7 touches reçues : bat L. BERTI par 4 à 0 ; E. UHLYARIK par 4 à 1 et L. SZECHY par 4 à 2 ; battu par J. GARAI.

M.-M. TAILLANDIER, 2 assauts victorieux sur 4 et 11 touches données contre 12 touches reçues : bat L. SZECHY par 4 à 2 et J. GARAI par 4 à 2 ; battu par L. BERTI et E. UHLYARIK.

G.-J. CONRAUX, 1 assaut victorieux sur 4 et 10 touches données contre 13 touches reçues : bat E. UHLYARIK par 4 à 1 ; battu par L. BERTI, L. SZECHY et J. GARAI.

L. LIFSCHITZ, 0 assauts victorieux sur 4 et 8 touches données contre 16 touches reçues : battu par L. BERTI, E. UHLYARIK, L. SZECHY et J. GARAI.

JURY. — Président : M. CUOMO (Italie). — Assesseurs : MM. TERLIZZI (Italie), DYER (Grande-Bretagne), GREGORINI (Argentine) et ANSELMI (Italie).

**MATCH N° 36**

HONGRIE - HOLLANDE

Ce match n'a pas eu lieu, les deux équipes étant qualifiées pour la Poule finale.

**POULE FINALE**

(4 équipes — 6 matches)

MARDI 15 JUILLET 1924.

RÉUNIONS N°s 205 et 206

1<sup>re</sup> ITALIE, 3 matches victorieux sur 3, 28 assauts victorieux sur 48 et 160 touches données contre 124 touches reçues : bat HONGRIE par 8 assauts à 8 et 50 touches à 46 ; HOLLANDE par 9 assauts à 4 et 54 touches à 45 ; TCHECOSLOVAQUIE par 11 assauts à 5 et 56 touches à 33.

2<sup>e</sup> HONGRIE, 2 matches victorieux sur 3, 33 assauts victorieux sur 48 et 164 touches données contre 115 touches reçues : bat HOLLANDE par 14 assauts à 2 et 61 touches à 30 ; TCHECOSLOVAQUIE par 11 assauts à 5 et 57 touches à 55 ; battue par ITALIE.

NON CLASSÉES :

HOLLANDE, 1 match victorieux sur 3, 18 assauts victorieux sur 48 et 127 touches données contre 159 touches reçues : bat TCHECOSLOVAQUIE par 9 assauts à 7 et 52 touches à 44 ; battue par ITALIE et HONGRIE.

TCHECOSLOVAQUIE, 0 match victorieux sur 3, 17 assauts victorieux sur 48 et 112 touches données contre 165 touches reçues : battue par ITALIE, HONGRIE et HOLLANDE.

**MATCH N° 37. — PISTE N° 5**

ITALIE - HONGRIE

L'équipe d'Italie bat l'équipe de Hongrie par 8 assauts victorieux sur 16 et 50 touches données contre 46 touches reçues.

**EQUIPE D'ITALIE :**

O. PULITI, 3 assauts victorieux sur 4 et 15 touches données contre 9 touches reçues : bat J. GARAI par 4 à 1 ; E. TERSZTYANSZKY par 4 à 3 et L. BERTI par 4 à 1 ; battu par A. POSTA.

E. MORICCA, 3 assauts victorieux sur 4 et 14 touches données contre 10 touches reçues : bat J. GARAI par 4 à 3 ; A. POSTA par 4 à 2 et L. BERTI par 4 à 1 ; battu par E. TERSZTYANSZKY.

M. BERTINETTI, 1 assaut victorieux sur 4 et 10 touches données contre 13 touches reçues : bat A. POSTA par 4 à 1 ; battu par J. TERSZTYANSZKY et L. BERTI.

G. SARROCCHI, 1 assaut victorieux sur 4 et 11 touches données contre 14 touches reçues : bat L. BERTI par 4 à 2 ; battu par J. GARAI, A. POSTA et E. TERSZTYANSZKY.

**EQUIPE DE HONGRIE :**

E. TERSZTYANSZKY, 3 assauts victorieux sur 4 et 15 touches données contre 10 touches reçues : bat G. SARROCCHI par 4 à 1 ; M. BERTINETTI par 4 à 3 et E. MORICCA par 4 à 2 ; battu par O. PULITI.

J. GARAI, 2 assauts victorieux sur 4 et 12 touches données contre 12 touches reçues : bat G. SARROCCHI par 4 à 3 et M. BERTINETTI par 4 à 1 ; battu par O. PULITI et E. MORICCA.

A. POSTA, 2 assauts victorieux sur 4 et 11 touches données contre 14 touches reçues : bat O. PULITI par 4 à 3 et G. SARROCCHI par 4 à 3 ; battu par M. BERTINETTI et E. MORICCA.

L. BERTI, 1 assaut victorieux sur 4 et 8 touches données contre 14 touches reçues : bat M. BERTINETTI par 4 à 2 ; battu par O. PULITI, G. SARROCCHI et E. MORICCA.

JURY. — Président : M. P. ANSPACH (Belgique). — Assesseurs : MM. RIHA (Tchécoslovaquie), BARBIER (France), MONT (Belgique) et WOLFSON (Hollande).

**MATCH N° 36. — PISTE N° 7**

ITALIE - HOLLANDE

L'équipe d'Italie bat l'équipe de Hollande par 9 assauts victorieux sur 16 et 54 touches données contre 45 touches reçues.

**EQUIPE D'ITALIE :**

O. PULITI, 4 assauts victorieux sur 4 et 16 touches données contre 4 touches reçues : bat, H. WYNOLDY-DANIELS par 4 à 0 ; J. VAN DER WIEL par 4 à 2 ; J. DOORMAN par 4 à 0 et A.-E. DE JONG par 4 à 2.

M. BERTINETTI, 3 assauts victorieux sur 4 et 14 touches données contre 13 touches reçues : bat H. WYNOLDY-DANIELS par 4 à 3 ; J. DOORMAN par 4 à 3 et A.-E. DE JONG par 4 à 3 ; battu par J. VAN DER

E. MORICCA, 2 assauts victorieux sur 4 et 13 touches données contre 12 touches reçues : bat H. WYNOLDY-DANIELS par 4 à 3 et J. DOORMAN par 4 à 1 ; battu par J. VAN DER WIEL et A.-E. DE JONG.

G. SARROCCHI, 0 assaut victorieux sur 4 et 11 touches données contre 16 touches reçues : battu par H. WYNOLDY-DANIELS, J. VAN DER WIEL, J. DOORMAN et A.-E. DE JONG.

**EQUIPE DE HOLLANDE :**

J. VAN DER WIEL, 3 assauts victorieux sur 4 et 14 touches données contre 10 touches reçues : bat G. SARROCCHI par 4 à 2 ; M. BERTINETTI par 4 à 2 et E. MORICCA par 4 à 2 ; battu par O. PULITI.

A.-E. DE JONG, 2 assauts victorieux sur 4 et 13 touches données contre 14 touches reçues : bat G. SARROCCHI par 4 à 3 et E. MORICCA par 4 à 3 ; battu par O. PULITI et M. BERTINETTI.

H. WYNOLDY-DANIELS, 1 assaut victo-

rieux sur 4 et 10 touches données contre 15 touches reçues : bat G. SARROCCHI par 4 à 3 ; battu par O. PULITI, M. BERTINETTI et E. MORICCA.

J. DOORMAN, 1 assaut victorieux sur 4 et 8 touches données contre 15 touches reçues : bat G. SARROCCHI par 4 à 3 ; battu par O. PULITI, M. BERTINETTI et E. MORICCA.

JURY. — *Président* : M. P. ANSPACH (Belgique). — *Assesseurs* : MM. BARBIER (France), DE GERDE (Hongrie), POPLIMONT (Belgique) et PICARD (France).

#### MATCH N° 39. — PISTE N° 5

##### ITALIE - TCHECOSLOVAQUIE

*L'équipe d'Italie bat l'équipe de Tchécoslovaquie par 11 assauts victorieux sur 16 et 56 touches données contre 33 touches reçues.*

##### EQUIPE D'ITALIE :

O. PULITI, 4 assauts victorieux sur 4 et 16 touches données contre 3 touches reçues : bat J. JUNGMANN par 4 à 0 ; F. DVORAK par 4 à 1 ; A. BARTA par 4 à 2 et L. OPPL par 4 à 0.

M. BERTINETTI, 4 assauts victorieux sur 4 et 16 touches données contre 5 touches reçues : bat J. JUNGMANN par 4 à 1 ; F. DVORAK par 4 à 0 ; A. BARTA par 4 à 2 et L. OPPL par 4 à 2.

G. SARROCCHI, 3 assauts victorieux sur 4 et 14 touches données contre 9 touches reçues : bat J. JUNGMANN par 4 à 2 ; A. BARTA par 4 à 0 et L. OPPL par 4 à 3 ; battu par F. DVORAK.

E. MORICCA, 0 assaut victorieux sur 4 et 10 touches données contre 16 touches reçues : battu par J. JUNGMANN, F. DVORAK, A. BARTA et L. OPPL.

##### EQUIPE DE TCHECOSLOVAQUIE :

F. DVORAK, 2 assauts victorieux sur 4 et 9 touches données contre 13 touches reçues : bat G. SARROCCHI par 4 à 2 et E. MORICCA par 4 à 3 ; battu par O. PULITI et M. BERTINETTI.

A. BARTA, 1 assaut victorieux sur 4 et 8 touches données contre 13 touches reçues : bat E. MORICCA par 4 à 1 ; battu par O. PULITI, G. SARROCCHI et M. BERTINETTI.

L. OPPL, 1 assaut victorieux sur 4 et 9 touches données contre 15 touches reçues : bat E. MORICCA par 4 à 3 ; battu par O. PULITI, G. SARROCCHI et M. BERTINETTI.

J. JUNGMANN, 1 assaut victorieux sur 4 et 7 touches données contre 15 touches reçues : bat E. MORICCA par 4 à 3 ; battu par O. PULITI, G. SARROCCHI et M. BERTINETTI.

JURY. — *Président* : M. E. LEVISON (Danemark). — *Assesseurs* : MM. CONRAUX (France), DYER (Grande-Bretagne), VAN ROSSEM (Hollande) et BARBIER (France).

#### MATCH N° 49. — PISTE N° 7

##### HONGRIE - HOLLANDE

*L'équipe de Hongrie bat l'équipe de Hollande par 14 assauts victorieux sur 16 et il touches données contre 30 touches reçues.*

##### EQUIPE DE HONGRIE :

J. RADY, 4 assauts victorieux sur 4 et 16 touches données contre 3 touches reçues : bat H. WYNOLDY-DANIELS par 4 à 0 ; DOORMAN par 4 à 2 ; J. VAN DER WIEL par 4 à 0 et A.-E. DE JONG par 4 à 1.

A. POSTA, 4 assauts victorieux sur 4 et 6 touches données contre 6 touches reçues : bat H. WYNOLDY-DANIELS par 4 à 0 ; DOORMAN par 4 à 3 ; J. VAN DER WIEL par 4 à 1 et A.-E. DE JONG par 4 à 2.

Z. SCHENKER, 3 assauts victorieux sur 4 et 14 touches données contre 10 touches reçues : bat H. WYNOLDY-DANIELS par 4 à 3 ; J. DOORMAN par 4 à 2 et J. VAN

DER WIEL par 4 à 1 ; battu par A.-E. DE JONG.

E. UHLYARIK, 3 assauts victorieux sur 4 et 15 touches données contre 11 touches reçues : bat WYNOLDY-DANIELS par 4 à 3 ; J. DOORMAN par 4 à 3 et J. VAN DER WIEL par 4 à 1 ; battu par A.-E. DE JONG.

##### EQUIPE DE HOLLANDE :

A.-E. DE JONG, 2 assauts victorieux sur 4 et 11 touches données contre 13 touches reçues : bat Z. SCHENKER par 4 à 2 et E. UHLYARIK par 4 à 3 ; battu par J. RADY et A. POSTA.

J. DOORMAN, 0 assaut victorieux sur 4 et 10 touches données contre 16 touches reçues : battu par Z. SCHENKER, J. RADY, A. POSTA et E. UHLYARIK.

H. WYNOLDY-DANIELS, 0 assaut victorieux sur 4 et 6 touches données contre 6 touches reçues : battu par Z. SCHENKER, L. RADY, A. POSTA et E. UHLYARIK.

J. VAN DER WIEL, 0 assaut victorieux sur 4 et 3 touches données contre 16 touches reçues : battu par Z. SCHENKER, L. RADY, A. POSTA et E. UHLYARIK.

JURY. — *Président* : M. PERRODON (France). — *Assesseurs* : MM. PIOT (France), WILLEMS (Belgique), ANSEMI (Italie) et MISRAHI (Egypte).

#### MATCH N° 41. — PISTE N° 5

##### HONGRIE - TCHECOSLOVAQUIE

*L'équipe de Hongrie bat l'équipe de Tchécoslovaquie par 11 assauts victorieux sur 16 et 57 touches données contre 35 touches reçues.*

##### EQUIPE DE HONGRIE :

E. TERSZTYANSZKY, 4 assauts victorieux sur 4 et 16 touches données contre 4 touches reçues : bat F. DVORAK par 4 à 1 ; O. SVORCIK par 4 à 1 ; J. JUNGMANN par 4 à 1 et L. OPPL par 4 à 1.

E. UHLYARIK, 3 assauts victorieux sur 4 et 15 touches données contre 7 touches reçues : bat F. DVORAK par 4 à 0 ; J. JUNGMANN par 4 à 0 et L. OPPL par 4 à 3 ; battu par O. SVORCIK.

Z. SCHENKER, 3 assauts victorieux sur 4 et 15 touches données contre 9 touches reçues : bat O. SVORCIK par 4 à 2 ; J. JUNGMANN par 4 à 0 et L. OPPL par 4 à 3 ; battu par F. DVORAK.

##### EQUIPE DE TCHECOSLOVAQUIE :

O. SVORCIK, 2 assauts victorieux sur 4 et 11 touches données contre 13 touches reçues : bat J. RADY par 4 à 2 et E. UHLYARIK par 4 à 3 ; battu par Z. SCHENKER et E. TERSZTYANSZKY.

F. DVORAK, 2 assauts victorieux sur 4 et 9 touches données contre 14 touches reçues : bat J. RADY par 4 à 3 et Z. SCHENKER par 4 à 3 ; battu par E. UHLYARIK et E. TERSZTYANSZKY.

J. JUNGMANN, 1 assaut victorieux sur 4 et 5 touches données contre 14 touches reçues : bat J. RADY par 4 à 2 ; battu par E. UHLYARIK, Z. SCHENKER et E. TERSZTYANSZKY.

L. OPPL, 0 assaut victorieux sur 4 et 10 touches données contre 16 touches reçues : battu par J. RADY, E. UHLYARIK, Z. SCHENKER et E. TERSZTYANSZKY.

JURY. — *Président* : M. J. LACROIX (France). — *Assesseurs* : MM. DE RANST (France), TOM (Belgique), WOLFSON (Hollande) et WILLEMS (Belgique).

#### MATCH N° 42. — PISTE N° 7

##### HOLLANDE - TCHECOSLOVAQUIE

*L'équipe de Hollande bat l'équipe de Tchécoslovaquie par 9 assauts victorieux sur 16 et 52 touches données contre 44 touches reçues.*

##### EQUIPE DE HOLLANDE :

A.-E. DE JONG, 3 assauts victorieux sur 4

et 14 touches données contre 8 touches reçues : bat O. SVORCIK par 4 à 0 ; J. JUNGMANN par 4 à 3 et A. BARTA par 4 à 1 ; battu par F. DVORAK.

J. VAN DER WIEL, 2 assauts victorieux sur 4 et 14 touches données contre 11 touches reçues : bat J. JUNGMANN par 4 à 0 et A. BARTA par 4 à 3 ; battu par F. DVORAK et O. SVORCIK.

H. WYNOLDY-DANIELS, 2 assauts victorieux sur 4 et 13 touches données contre 12 touches reçues : bat F. DVORAK par 4 à 2 et O. SVORCIK par 4 à 2 ; battu par J. JUNGMANN et A. BARTA.

H.-D. SCHERPENHUYZEN, 2 assauts victorieux sur 4 et 11 touches données contre 13 touches reçues : bat J. JUNGMANN par 4 à 3 et A. BARTA par 4 à 2 ; battu par F. DVORAK et O. SVORCIK.

##### EQUIPE DE TCHECOSLOVAQUIE :

F. DVORAK, 3 assauts victorieux sur 4 et 14 touches données contre 10 touches reçues : bat H.-D. SCHERPENHUYZEN par 4 à 1 ; J. VAN DER WIEL par 4 à 3 et A.-E. DE JONG par 4 à 2 ; battu par H. WYNOLDY-DANIELS.

O. SVORCIK, 2 assauts victorieux sur 4 et 10 touches données contre 13 touches reçues : bat H.-D. SCHERPENHUYZEN par 4 à 2 et J. VAN DER WIEL par 4 à 3 ; battu par H. WYNOLDY-DANIELS et A.-E. DE JONG.

A. BARTA, 1 assaut victorieux sur 4 et 10 touches données contre 14 touches reçues : bat H. WYNOLDY-DANIELS par 4 à 2 ; battu par H.-D. SCHERPENHUYZEN, J. VAN DER WIEL et A.-E. DE JONG.

J. JUNGMANN, 1 assaut victorieux sur 4 et 10 touches données contre 15 touches reçues : bat H. WYNOLDY-DANIELS par 4 à 3 ; battu par H.-D. SCHERPENHUYZEN, J. VAN DER WIEL et A.-E. DE JONG.

JURY. — *Président* : M. LEVISON (Danemark). — *Assesseurs* : MM. HOLLOSY (Hongrie), PIOT (France), WILLEMS (Belgique) et ANSEMI (Italie).

## CLASSEMENT DES NATIONS

1<sup>re</sup> ITALIE, 10 points (R. ANSEMI. — BALZARINI. — M. BERTINETTI. — B. BINI. — V. CUCCIA. — E. MORRICA. — O. PULITI — SARROCCHI.

2<sup>e</sup> HONGRIE, 5 points (L. BERTI. — J. GARAI. — A. POSTA. — J. RADY. — Z. SCHENKER. — L. SZECHY. — E. TERSZTYANSZKY. — E. UHLYARIK.)

3<sup>e</sup> HOLLANDE, 4 points (A.-E.-W. DE JONG. — J. DOORMAN. — H.-D. SCHERPENHUYZEN. — J. VAN DER WIEL. — M.-H. VAN DULM. — H.-J.-M. WYNOLDY-DANIELS.)

4<sup>e</sup> TCHECOSLOVAQUIE, 3 points (A. BARTA. — F. DVORAK. — J. JUNGMANN. — L. OPPL. — O. SVORCIK.)

## LES VAINQUEURS OLYMPIQUES

1900 PARIS. Ne figurait pas au programme.

1908 LONDRES, HONGRIE.

1912 STOCKHOLM, HONGRIE (L. BERTI. — J. FUCHS. — D. FOLDES. — O. GERDE. — A. MESZAROS. — Z. SCHENKER. — P. TOTH. — L. WERKNER.)

1916 N'a pas eu lieu.

1920 ANVERS, ITALIE.

1924 PARIS, ITALIE (K. ANSEMI. — B. BINI. — G. BALZARINI. — V. CUCCIA. — M. BERTINETTI. — O. PULITI. — E. MORICCA. — G. SARROCCHI.)



# FOOTBALL

Du Jeudi 15 Mai  
au Lundi 9 Juin 1924

1 E p r e u v e  
N ° 6 1

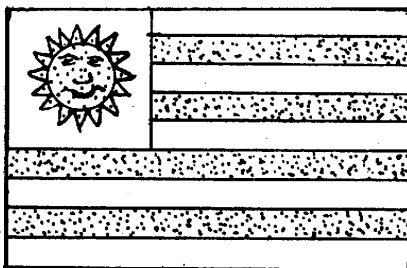

1. URUGUAY

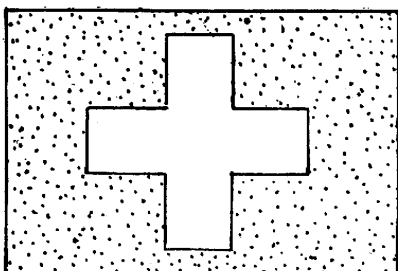

2. SUISSE

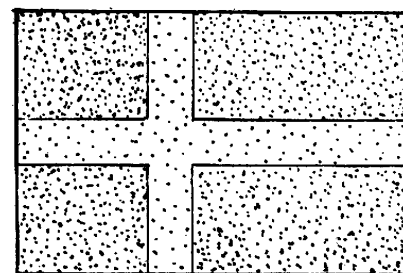

3. SUÈDE

## CLASSEMENT GÉNÉRAL DES NATIONS

Ordre de Classem <sup>t</sup>	NATIONS	NOMBRE DE CONCURRENTS CLASSÉS												TOTAUX	
		1 <sup>ers</sup>		2 <sup>mes</sup>		3 <sup>mes</sup>		4 <sup>mes</sup>		5 <sup>mes</sup>		6 <sup>mes</sup>		Places	Points
		Places	Points	Places	Points	Places	Points	Places	Points	Places	Points	Places	Points		
1	URUGUAY . . . . .	1	10											1	10
2	SUISSE . . . . .			1	5									1	5
3	SUÈDE . . . . .					1	4							1	4
4	HOLLANDE . . . . .							1	3					1	3

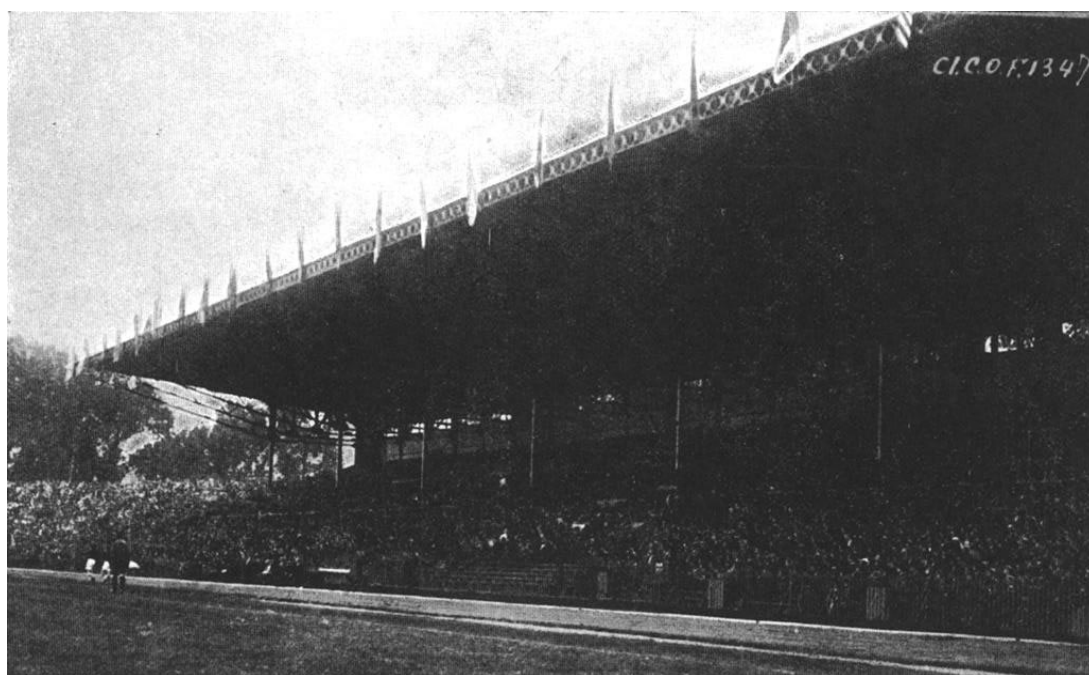

La foule dans la Tribune d'honneur du Stade de Colombes  
le jour du match final.

Le Tournoi Olympique de 1924 fut un triomphe sans précédent et souleva l'enthousiasme de tous ceux qui purent en suivre les péripéties.

Fait sans précédent dans l'histoire du Football Olympique, 23 nations avaient répondu à l'appel du Comité Olympique Français en engageant leur équipe nationale et une seule, le Portugal, se vit dans l'obligation de déclarer forfait. Quelques nations ne purent prendre part à ce tournoi pour des raisons diverses, et la plus notable abstention fut celle de l'Angleterre, pays qui fut le berceau du Football. Cette abstention se justifie du fait que l'Angleterre possède des footballeurs professionnels qui sont, en général, bien meilleurs que les amateurs.

Si les engagements furent nombreux, les spectateurs assistant aux différents matches le furent aussi. La qualité des engagés promettait de belles luttes et, l'attrait de Paris aidant, nombreux furent les étrangers qui vinrent acclamer et encourager leur équipe nationale. Nombreux furent les matches qui attirèrent la grande foule, mais la finale, qui mettait en présence la Suisse et l'Uruguay, se joua devant une assistance-record et le Stade Olympique se trouva bien trop petit pour contenir tous ceux qui avaient fait le déplacement de Colombes.

En somme, ce tournoi fut un grand succès qui démontra et justifia la popularité du football.

**SYSTEME DU TOURNOI**

Vu le nombre des engagés et le temps très limité dont il disposait (15 jours), le Comité Olympique Français dut avoir recours au système éliminatoire, les adversaires étant désignés par tirage au sort. Il fut donc procédé comme suit:

- 1° Un tour éliminatoire pour désigner 16 équipes pour les 1/8 de finales, soit 7 matches et 6 exempts;
- 2° 1/8 de finales (8 matches);
- 3° 1/4 de finales (4 matches);
- 4° 1/2 finales (2 matches);
- 5° Finale et matches pour les 3° et 4° places.

Le tirage au sort exempta, pour les matches éliminatoires, la Belgique, la Bulgarie, l'Égypte, la France, la Hollande, l'Irlande, la Lettonie, le Luxembourg et la Roumanie.



**M. H. JOORIS,**

Président de la Commission Technique de Football Association.

**TERRAINS**

Les organisateurs disposèrent de quatre terrains en très bon état et parfaitement réguliers: le Stade Olympique de Colombes, le Stade Pershing, le Stade Bergeyre (Olympique de Paris) et le Stade de Paris (Red Star Club).

**JURY ET ARBITRAGE**

Dès le commencement du tournoi, la Commission technique du C. O. F., qui s'était occupée de l'organisation, céda la place à un pouvoir sportif dénommé (( Jury d'Appel )) composé de cinq membres, qui furent: MM. RIMET (France), Président de la Fédération Internationale de Football; Comte d'OULTREMONT (Belgique) JOHANSON (Suède), FISHER (Hongrie), MAURO (Italie), Ce Jury d'Appel procéda aux différents tirages



**M. Jules RIMET,**

Président de la Fédération Internationale de Football Association.

au sort en présence des intéressés, étudia les rares réclamations et homologua les résultats.

Les arbitres furent désignés par une Commission Internationale nommée par la F. I. F. A. et composée comme suit: MM. DELAUNAY (France), Président; K. GASSMANN (Suisse), Vice-Président; G. JANDIN (France), Secrétaire; MEE-RUM TERVOOGT (Hollande) et P GOIMBAULT (France), Membres.

**COMMENTAIRES**

Ce tournoi se termina donc sur un triomphe et les milliers de sportifs qui en suivirent assidûment les différentes phases en garderont longtemps le souvenir.

Cette belle manifestation du sport du (( Ballon rond )) nous permit d'apprécier la valeur du football international.

Le football sud-américain fut à l'honneur, de par la victoire des Uruguayens et c'est bien la meilleure équipe qui a gagné. Chez elle, la compréhension du jeu d'équipe existe, alliée aux qualités individuelles que doit posséder tout joueur complet: adresse, vitesse, blocage parfait de la balle et science du démarquage.

Dans cette équipe, tous les avants sont d'excellents botteurs, vites et décidés. La passe est faite hors de portée de l'adversaire, dans le trou, et il y a toujours un co-équipier pour la reprendre. Les demis et arrières pratiquent le plus souvent l'interception, ils vont au-devant de la balle au lieu de l'attendre et brisent ainsi l'attaque adverse avant qu'elle ait pu prendre corps. Dans les buts, un gardien adroit et souple, malheureusement trop peu souvent à l'ouvrage pour pouvoir être jugé et qui, dans chacune de ses rares interventions, fut parfait.

Le football est un jeu d'équipe et seuls, pour ainsi dire, les Uruguayens en ont fait la démonstration. Pratiquant par passes courtes, ils fatiguent l'adversaire et gagnent ainsi du terrain.

Cependant, à l'encontre de beaucoup d'équipes, ils ne temporisent pas à proximité des buts adverses et dès qu'une occasion se présente, le coup part dur et sec. Nombreux furent les buts marqués par eux sur des coups de pied partis de vingt mètres.

Les Suisses, qui eurent l'honneur de parvenir en finale, présentèrent une équipe vite et très athlétique, avec une défense solide et très difficile à passer. Il semble qu'ils doivent plus à leur courage et au moral de leurs Equipiers qu'à la science technique, la place qu'ils occupent. Cette équipe est difficile à battre du fait d'une défense excessivement rigoureuse et décidée où RAYMOND brilla particulièrement, et ce trio fut un peu l'artisan de la belle performance accomplie par cette nation. A titre indicatif, il est bon de rappeler que la Suisse eut les matches peut-être les plus difficiles et que, par suite des circonstances, son équipe dut jouer trois matches excessivement durs en six jours.

Les Suédois mirent en ligne une belle équipe, mais subirent un handicap du fait que la saison de football était à peine commencée dans leur pays au moment du Tournoi Olympique et peut-être ne possédaient-ils pas tout l'entraînement voulu pour une épreuve comportant des matches aussi durs et peu espacés. Après avoir vaincu brillamment la Belgique et l'Égypte, ils accusèrent par la suite un déclin de forme, très probablement dû au surmenage.

La Hollande maintint la bonne impression que son équipe donne dans chaque compétition où elle est en ligne. Son équipe est celle qui résista le mieux aux vainqueurs du Tournoi et, au cours de ce match, elle imposa longtemps son jeu à ses adversaires.

La Hongrie et la Tchécoslovaquie, par suite de circonstances, ne purent aligner leurs meilleurs joueurs, mais ces deux équipes furent, avec l'Uruguay, parmi les plus scientifiques et le seul reproche à leur faire est de trop temporiser devant les buts adverses.

L'Espagne et l'Italie possèdent deux belles équipes qui méritaient mieux que les résultats obtenus. Malheureusement, le sort les opposa l'une à l'autre, tout à fait au début du Tournoi. Elles jouèrent avec fougue et science, mais montrèrent une certaine nervosité qui les perdit toutes deux.

La Belgique ne fit pas une belle performance et sa technique ne peut être jugée sur le match que joua son équipe.

La France ne fit ni bien, ni mal. Tombant sur



**M. H. DELAUNAY,**

Secrétaire Général de la Fédération Française de Football Association.

un autre adversaire que l'Uruguay, elle aurait pu aller plus loin. Sans être au tout premier rang du football international, son équipe fit très bonne impression.

Les autres nations présentèrent de bonnes équipes, mais dont le jeu n'atteint pas encore le premier rang et chez lesquelles le courage et la volonté n'arrivent pas toujours à suppléer au manque de science.

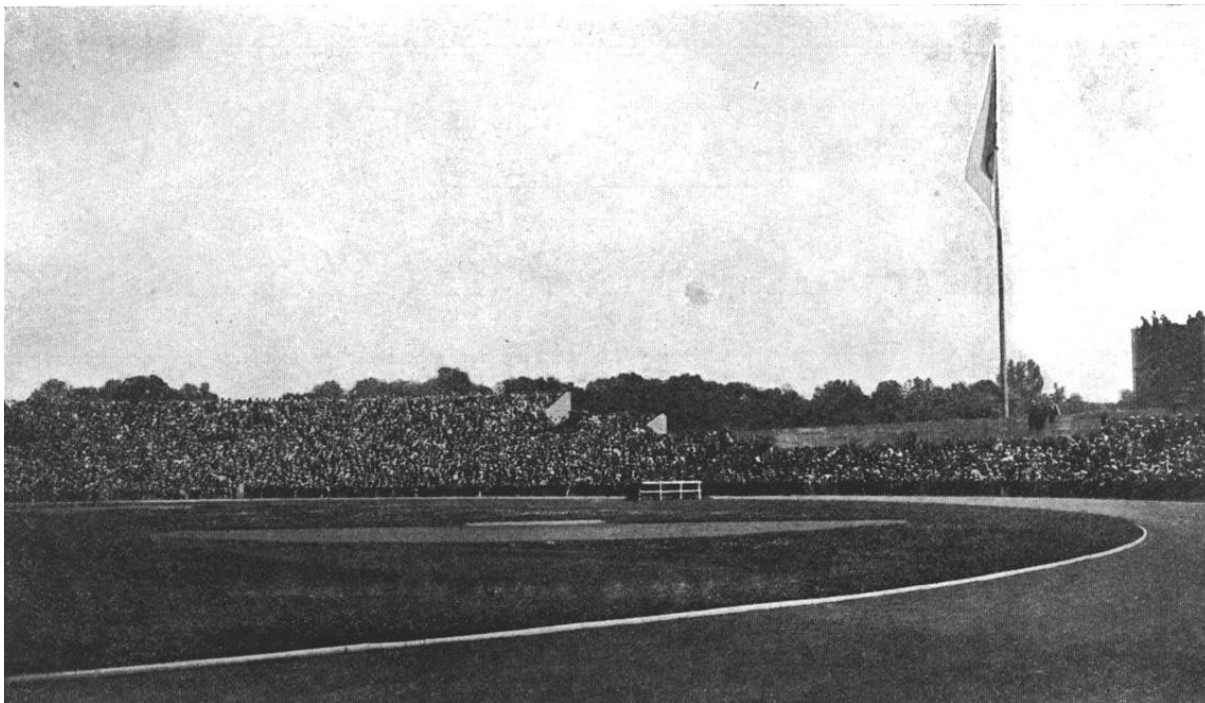

La foule sur les gradins du Stade de Colombes  
le jour du match final.

## Les Pouvoirs Sportifs

### Fédération Internationale de Football Association

Président : M. J. RIMET.

Vice-Présidents : MM. J. OESTREYS, G. BONNET, L. BOZINO.

Secrétaire général : M. C.-A.-N. HIRSCHMAN.

### Fédération Française de Football Association

Président : M. J. RIMET.

Vice-Présidents : MM. R. CHEVALIER, E. FOLLIARD, H. JOORIS.

Secrétaire Général : M. DELAUNAY.

Commission Technique de Football  
du Comité Olympique Français

Président : M. JOORIS.

Vice-Président : M. DELANGHE.

Secrétaire : M. DUCHENNE.

Membres : MM. BARREAU, CHEVALIER, DELAUNAY, FONTAINE, JANDIN, ROUX.

### JURY D'APPEL DU TOURNOI

MM. RIMET (France), *Président de la F. I. F. A.* — Comte D'OUTREMONT (Belgique). — I.-M. FISHER (Hongrie). — Giovanni MAURO (Italie). — Ant. JOHANSON (Suède),

### ARBITRES DESIGNES

#### PAR LA COMMISSION INTERNATIONALE

*Autriche* : M. RESTCHURY.

*Belgique* : MM. BARETTE, PUTZ, CHRISTOPHE.

*Espagne* : MM. LOUIS COLINAS, F. CONTRERAS.

*Egypte* : M. YOUSSEF MOHAMED.

*France* : MM. SLAWICK, VALLAT, HENRIOT, DE RICARD.

*Hollande* : MM. MUTTERS, EYMERS, VAN ZWIETEREN.

*Hongrie* : MM. MIKALY, IVANCOIS, GERO.

*Italie* : M. SCAMONI.

*Norvège* : M. ANDERSEN.

*Pologne* : MM. OBRUBANSKI, LUSGARTEN.

*Roumanie* : MM. HERITES et CEJNAR.

*Yougoslavie* : MM. FABRIS, MAZIC ANDRIA.

### PLAN DU STADE DE COLOMBES.

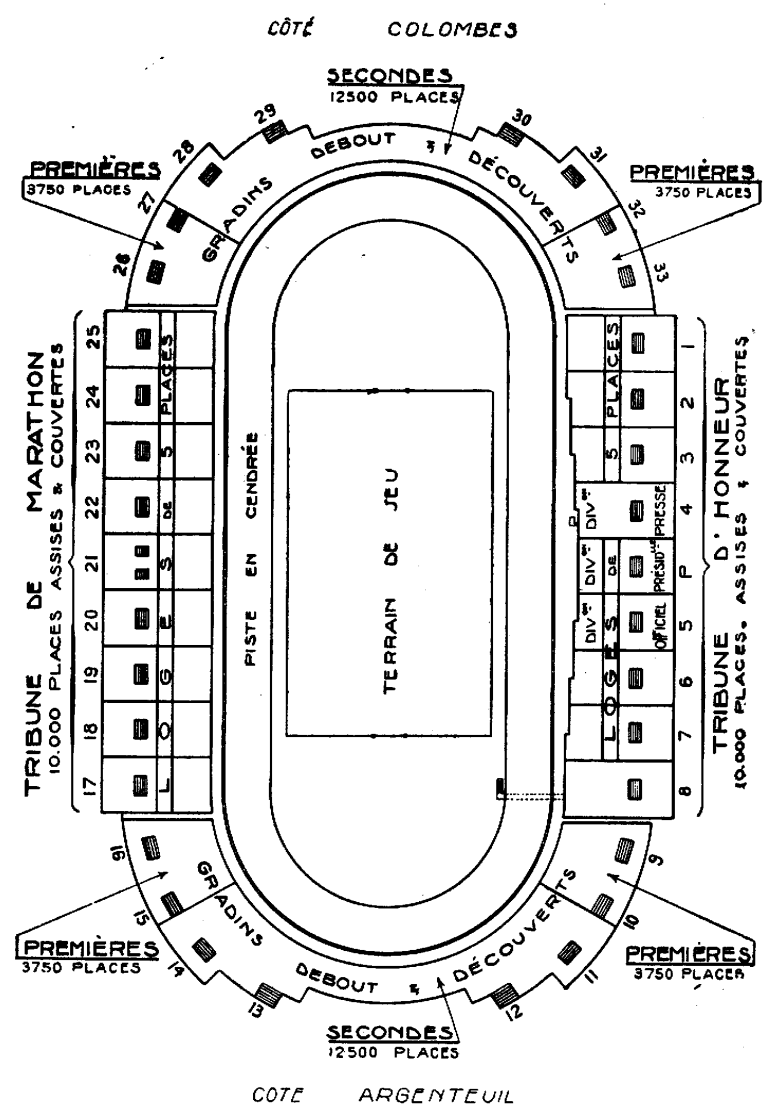

Dispositif des emplacements réservés  
aux spectateurs.

# Les Recettes et les Spectateurs du Football

(Stade de Colombes, Stade Pershing, Stade Bergeyre, Stade de Paris)

TABLEAU RÉCAPITULATIF PAR RÉUNION

TERRAINS	Numéros des Réunions	Dates des Réunions.	NOMBRE DE SPECTATEURS			Recettes
			Payants	Non-Payants (officiels-presse concurrents)	Total	
STADE DE COLOMBES	29	Dimanche 25 mai	17.690	1.301	18.991	169.856
	30	Lundi 26 mai	1.939	1.086	3.025	18.193
	31	Mardi 27 mai	769	1.071	1.840	6.542
	32	Mercredi 28 mai	522	1.137	1.659	3.024
	33	Jeudi 29 mai	7.291	1.241	8.532	64.678
	34	Dimanche 1 <sup>er</sup> juin	29.569	1.299	30.868	280.469
	36	Jeudi 5 juin	6.115	1.333	7.448	67.101
	37	Vendredi 6 juin	5.765	1.323	7.088	71.734
	38	Dimanche 8 juin	8.594	1.321	9.915	83.643
	39	Lundi 9 juin	38.970	1.552	40.522	516.575
STADE PERSHING	83	Dimanche 25 mai	7.475	635	8.110	53.120
	91	Jeudi 29 mai	3.690	564	4.254	19.033
	94	Lundi 1 <sup>er</sup> juin	5.851	633	6.484	40.941
STADE BERGERE	84	Dimanche 25 mai	3.751	593	4.344	25.795
	86	Vendredi 30 mai	5.034	639	5.673	48.120
	87	Lundi 26 mai	2.975	603	3.578	23.015
	90	Mercredi 28 mai	8.544	613	9.157	77.310
	92	Jeudi 29 mai	10.306	149	10.455	99.640
	95	Lundi 2 juin	7.722	637	8.359	73.355
STADE DE PARIS	88	Lundi 2 juin	893	613	1.506	4.895
	89	Mardi 27 mai	4.576	569	5.145	34.584
	93	Jeudi 29 mai	3.781	590	4.371	17.128
<b>TOTAUX :</b>			<b>181.822</b>	<b>19.502</b>	<b>201.324</b>	<b>1.798.751</b>

# Les Recettes et les Spectateurs du Football, au Stade de Colombes

## TABLEAU RÉCAPITULATIF PAR CATÉGORIES DE PLACES

DÉSIGNATION DES PLACES		TARIF des PLACES		NOMBRE DE SPECTATEURS PAYANTS	RECETTES	
		Pour une Réunion	Applicable aux réunions Nos			
TRIBUNE D'HONNEUR	LOGES . . . . .	50 fr.	39	249	12.450 frs	
		40	29, 33, 34 36, 37, 38	887	35.480	
		25	30, 31, 32	146	3.650	
	TRIBUNES	DIVISIONS 3 - 6	40	39	2.081	83.240
			30	29, 33, 34 36, 37, 38	4.077	122.310
		20	30, 31, 32	346	6.920	
		20	39	3.252	65.040	
		DIVISIONS 1 - 2 - 7 - 8	15	29, 33, 34 36, 37, 38	5.555	83.325
			10	30, 31, 32	350	3.500
TRIBUNE MARATHON	LOGES . . . . .	30 fr.	29	444	13.320	
		25	29, 33, 34 36, 37, 38	866	21.650	
		15	30, 31, 32	38	570	
	TRIBUNES	DIVISIONS 19-20-21-22-23	25	39	2.681	67.025
			15	29, 33, 34 36, 37, 38	9.382	140.730
		10	30, 31, 32	655	6.550	
		15	39	6.346	95.190	
		DIVISIONS 17 - 18 - 24 - 25	10	29, 33, 34 36, 37, 38	14.045	140.450
			7	30, 31, 32	85	595
GRADINS	PREMIÈRES . . . . .	10 fr.	39	10.045	100.450	
		6	29, 33, 34 36, 37, 38	15.722	94.832	
		5	30, 31, 32	617	3.085	
	SECONDES . . . . .	5 fr.	39	15.972	79.860	
		4	29, 33, 34 36, 37, 38	24.801	99.204	
		3	30, 31, 32	963	2.889	
<b>TOTAUX . .</b>				119.605	<b>1.281.815 frs</b>	

# Les Recettes et les Spectateurs du Football, au Stade Bergeyre

## TABLEAU RÉCAPITULATIF PAR CATÉGORIES DE PLACES

DÉSIGNATION DES PLACES	TARIF des PLACES		NOMBRE DE SPECTATEURS PAYANTS	RECETTES
	Pour une Réunion	Numéros des Réunions		
Tribunes .....	20 fr.	84, 86, 87 90, 92, 95	4.513	<b>90.260 frs</b>
Premières .....	15	»	3.036	<b>45.540</b>
Secondes .....	10	»	11.503	<b>115.030</b>
Troisièmes .....	5	»	19.281	<b>96.405</b>
<b>TOTAUX . .</b>			<b>38.333</b>	<b>347.235 frs</b>

LE STADE BERGEYRE



La Tribune d'honneur pendant le match Suisse-Italie.

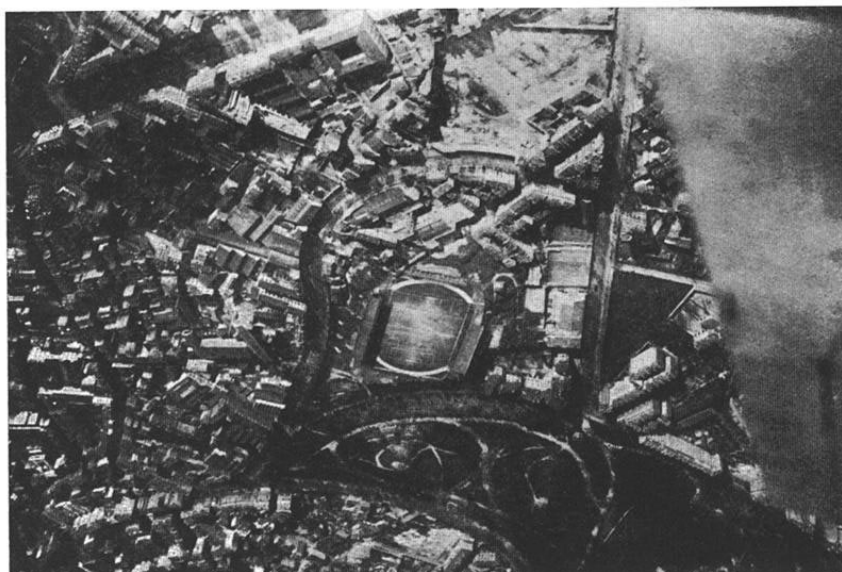

Une vue du Stade Bergeyre prise en avion.

PLAN DU STADE BERGEYRE

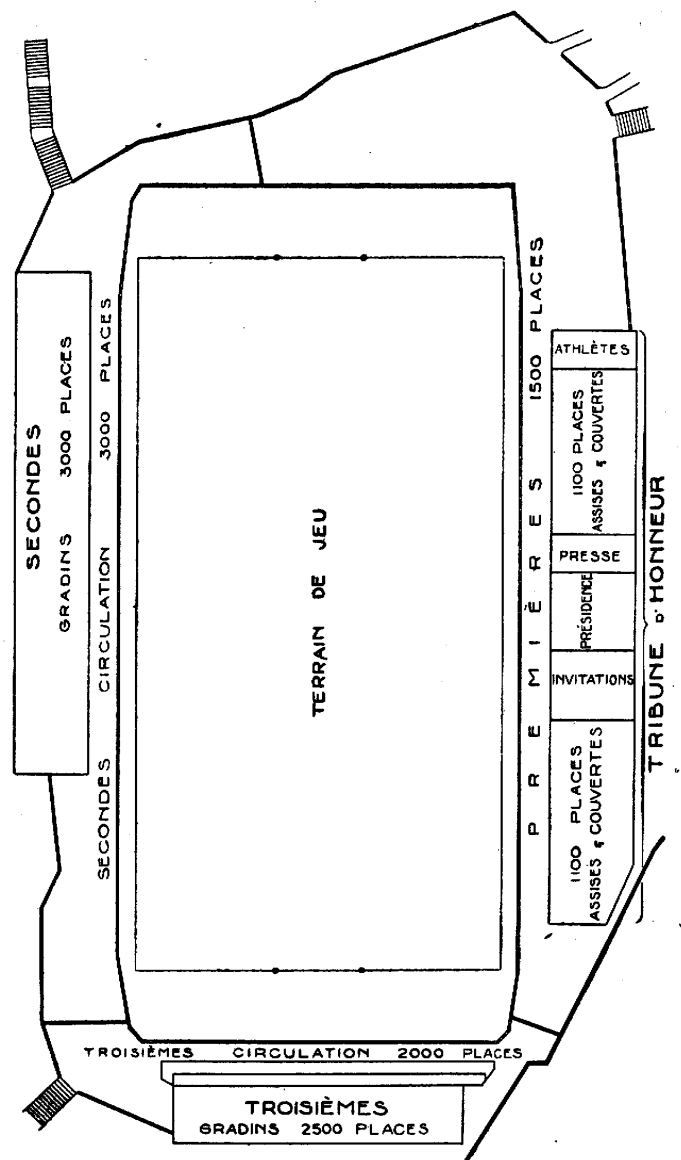

Dispositif des emplacements réservés aux spectateurs.

# Les Recettes et les Spectateurs du Football, au Stade de Paris

## TABLEAU RÉCAPITULATIF PAR CATÉGORIES DE PLACES

DÉSIGNATION DES PLACES	TARIF des PLACES		NOMBRE DE SPECTATEURS PAYANTS	RECETTES
	Pour une Réunion	Numéros des Réunions		
TRIBUNE } Premières . . . . . Secondes . . . . . Troisièmes . . . . .	30 fr.	89	52	1.560 frs
	20	88, 89, 93	431	8.620
	12	88, 89, 83	1.111	13.332
	8	88, 89, 83	1.503	12.024
	5	88, 93	1.349	6.745
	2	88, 93	2.445	4.890
	4	89	2.359	9.436
<b>TOTAUX . . .</b>			9.250	<b>56.607 frs</b>

### PLAN DU STADE DE PARIS

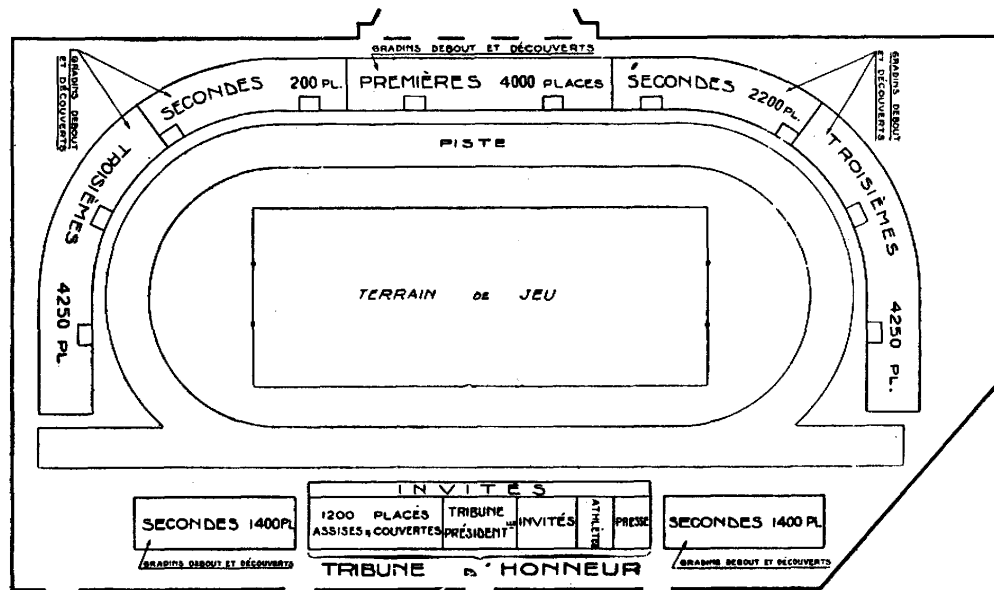

Dispositif des emplacements réservés aux spectateurs.



Vue d'ensemble du Stade de Paris, à Saint-Ouen.

# Les Recettes et les Spectateurs du Football, au Stade Pershing

## TABLEAU RÉCAPITULATIF PAR CATÉGORIES DE PLACES

DÉSIGNATION DES PLACES	TARIF des PLACES		NOMBRE DE SPECTATEURS PAYANTS	RECETTES
	Pour une Réunion	Numéros des Réunions		
<b>TRIBUNE D'HONNEUR</b> . . . . .	30 fr.	83, 94	590	<b>17.700 frs</b>
<b>GRADINS</b> {	20	91	171	<b>3.420</b>
	15	83, 94	947	<b>14.205</b>
	10	83, 91, 94	1.868	<b>18.680</b>
	10	94	988	<b>9.880</b>
	5	91	1.282	<b>6.410</b>
	4	83, 94	9.289	<b>37.156</b>
3	91	1.881	<b>5.643</b>	
<b>TOTAUX . . . . .</b>			17.016	<b>113.094 frs</b>

LE STADE PERSHING

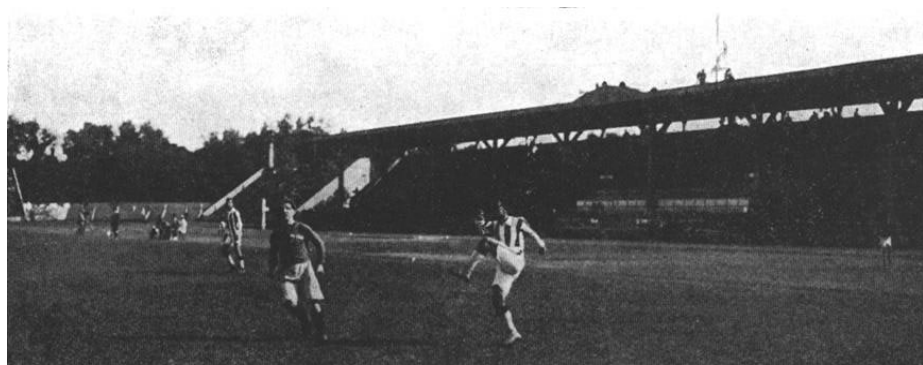

La Tribune d'honneur pendant le match Suède-Egypte.

PLAN DU STADE PERSHING

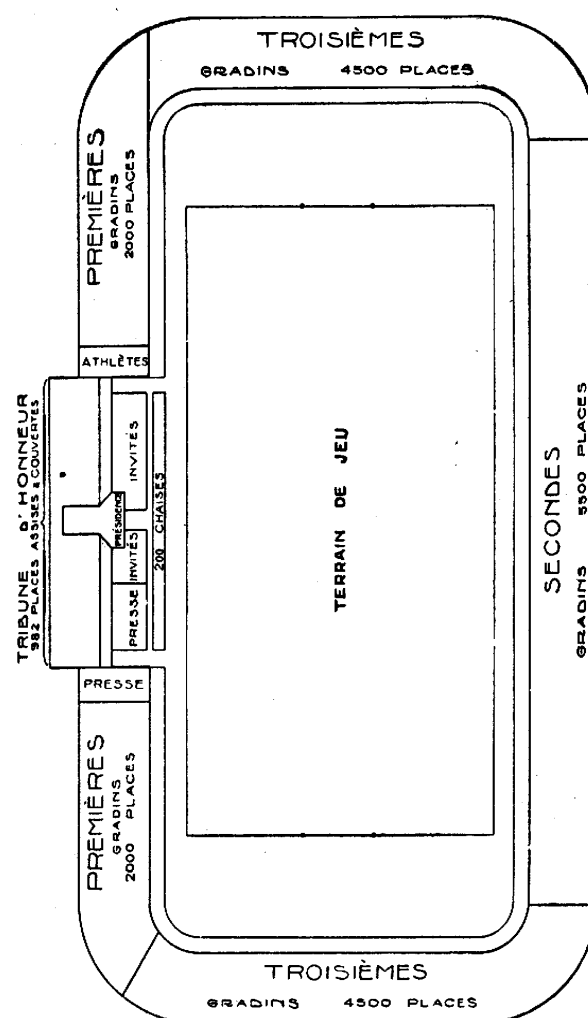

Une vue du Stade Pershing prise en avion.

Dispositif des emplacements réservés aux spectateurs.



# CALENDRIER DES RÉUNIONS DE FOOTBALL

HEURES	N° DE LA RÉUNION	TERRAIN	DÉSIGNATION	PHASE
<b>1<sup>re</sup> journée. — Dimanche 25 mai</b>				
15 h. 30	Réunion N° 29	Colombes	Espagne contre Italie.....	Elim.
15 h. 30	Réunion N° 83	Pershing	Lithuanie contre Suisse.....	Elim.
17 h. 15	Réunion N° 83	Pershing	Esthonie contre Etats-Unis.....	Elim.
15 h. 30	Réunion N° 84	Bergeyre	Tchécoslovaquie contre Turquie.....	Elim.
<b>2<sup>e</sup> journée. — Lundi 26 mai</b>				
16 heures	Réunion N° 30	Colombes	Uruguay contre Yougoslavie.....	Elim.
17 heures	Réunion N° 87	Bergeyre	Hongrie contre Pologne.....	Elim.
<b>3<sup>e</sup> journée. — Mardi 27 mai</b>				
16 heures	Réunion N° 31	Colombes	Hollande contre Roumanie.....	1/8 <sup>e</sup> Fin.
17 heures	Réunion N° 89	Stade de Paris	France contre Lettonie.....	1/8 <sup>e</sup> Fin.
<b>4<sup>e</sup> journée. — Mercredi 28 mai</b>				
16 heures	Réunion N° 32	Colombes	Bulgarie contre Irlande.....	1/8 <sup>e</sup> Fin.
17 heures	Réunion N° 90	Bergeyre	Suisse contre Tchécoslovaquie.....	1/8 <sup>e</sup> Fin.
<b>5<sup>e</sup> journée. — Jeudi 29 mai</b>				
16 h. 15	Réunion N° 91	Pershing	Italie contre Luxembourg.....	1/8 <sup>e</sup> Fin.
16 heures	Réunion N° 33	Colombes	Belgique contre Suède.....	1/8 <sup>e</sup> Fin.
17 heures	Réunion N° 92	Bergeyre	Etats-Unis contre Uruguay.....	1/8 <sup>e</sup> Fin.
17 heures	Réunion N° 93	Stade de Paris	Egypte contre Hongrie.....	1/8 <sup>e</sup> Fin.
<b>6<sup>e</sup> journée. — Vendredi 30 mai</b>				
17 heures	Réunion N° 86	Bergeyre	Suisse contre Tchécoslovaquie.....	1/8 <sup>e</sup> Fin.
<b>7<sup>e</sup> journée. — Dimanche 1<sup>er</sup> juin</b>				
16 heures	Réunion N° 34	Colombes	France contre Uruguay.....	1/4 Fin.
16 heures	Réunion N° 94	Pershing	Egypte contre Suède.....	1/4 Fin.
<b>8<sup>e</sup> journée. — Lundi 2 juin</b>				
17 heures	Réunion N° 88	Stade de Paris	Hollande contre Irlande.....	1/4 Fin.
17 heures	Réunion N° 95	Bergeyre	Italie contre Suisse.....	1/4 Fin.
<b>9<sup>e</sup> journée. — Jeudi 5 Juin</b>				
17 heures	Réunion N° 36	Colombes	Suède contre Suisse.....	1/2 Fin.
<b>10<sup>e</sup> journée. — Vendredi 6 juin</b>				
17 heures	Réunion N° 37	Colombes	Hollande contre Uruguay.....	1/2 Fin.
<b>11<sup>e</sup> journée. — Dimanche 8 juin</b>				
16 heures	Réunion N° 38	Colombes	Hollande contre Suède.....	Pour la 3 <sup>e</sup> place.
<b>12<sup>e</sup> journée. — Lundi 9 juin</b>				
14 h. 30	Réunion N° 39	Colombes	Hollande contre Suède.....	Pour la 3 <sup>e</sup> place,
16 h. 30,	Réunion N° 39	Colombes	Suisse contre Uruguay.....	Fin.

## Etat des Engagés et des Participants par Nations, au Football

NATIONS	ENGAGÉS	PARTICIPANTS
<b>Belgique</b> .....	22	11
<b>Bulgarie</b> .....	22	11
<b>Egypte</b> .....	22	12
<b>Espagne</b> .....	22	11
<b>Esthonie</b> .....	22	11
<b>Etats-Unis</b> .....	17	13
<b>France</b> .....	22	12
<b>Hollande</b> .....	22	19
<b>Hongrie</b> .....	22	11
<b>Irlande</b> .....	22	12
<b>Italie</b> .....	22	13
<b>Lettonie</b> .....	22	11
<b>Lithuanie</b> .....	16	11
<b>Luxembourg</b> .....	22	11
<b>Pologne</b> .....	22	11
<b>Portugal</b> .....		
<b>Roumanie</b> .....	22	11
<b>Suède</b> .....	22	18
<b>Suisse</b> .....	22	15
<b>Tchécoslovaquie</b> .....	22	19
<b>Turquie</b> .....	20	11
<b>Uruguay</b> .....	22	15
<b>Yougoslavie</b> .....	22	11
<b>Total</b> .....	<b>471</b>	<b>280</b>

## LISTE DES ENGAGÉS

Nations .....	Engagés	Participants
Individuels .....	23	22
	471	280
<p><b>Belgique.</b> — Elim. : exempte; 1/8 Fin. : a joué contre la Suède (Match no 12). D. BASTIN, 24 ans, avant gauche. — R. COPPEE, 29 ans, avant inter-droit. — J.-B. DEBIE, 32 ans, gardien de but. — F. DEMOL, N. Part. — G. DESPAE, N. Part. — A.-J. FIERENS, 26 ans, demi-centre. — M.-A. GILLIS, 27 ans, avant inter-gauche. — L.-G. GRIMMONPREZ, N. Part. — E.-J. HANSE, N. Part. — A. HENDERIECKX, N. Part. — V. HOUET, N. Part. — A.-H. LARNOE, 27 ans, avant centre. — F.-M. LORPHEVRE, N. Part. — B.-J. MUSCH, N. Part. — J.-H. PATY, N. Part. — A. PELSMACKER, 25 ans, demi droit. — A. SCHELSTRAETE, 27 ans, demi gauche. — A.-J. SWARTENBROEKS, 32 ans, arrière droit. — Y. THYS, N. Part. — F. VAN HALME, N. Part. — L. VAN HEGE, 35 ans, avant droit. — O. VERBEECK, 33 ans, arrière gauche.</p> <p><b>Bulgarie.</b> — Elim. : exempte; 1/8<sup>e</sup> Fin. : a joué contre l'Irlande (Match no 10). B. BOYANOFF, 24 ans, demi-centre. — K. DE HEFF, N. Part. — T. GUENEFF, N. Part. — A. HRISTOFF, 20 ans, arrière gauche. — S. IANKOFF, 25 ans, arrière droit. — C. IOVOVITCH, 19 ans, avant gauche. — P. IVANOFF, 21 ans, gardien de but. — K. KRAPTCHANSKI, N. Part. — S. LUTZKANOFF, N. Part. — D.</p>		

MANOLOFF, N. Part. — MARINOV, N. Part. — K. MASNIKOFF, 19 ans, avant inter gauche. — G. MATEEFF, 20 ans, demi-gauche. — D. MOUTAFFCHIEFF, 21 ans, avant droit. — N. MOUTAFFCHIEFF, 20 ans, avant inter gauche. — I. RADOEFF, 22 ans, demi-droit. — B. STAVREFF, N. Part. — G. STOYANOFF, N. Part. — V. STOVANOFF, N. Part. — S. TZONTCHEFF, N. Part. — V. TZVETKOFF, N. Part. — T. VLADIMIROFF, 29 ans, avant gauche.

**Egypte.** — Elim. : exempte ; 1/8<sup>e</sup> Fin. : a joué contre la Hongrie (Match n° 15); 1/4 Fin. : a joué contre la Suède (Match no 18).  
ABAZA SAYED FAHMY, N. Part. — ABDEL HAMID MOHARREN, N. Part. — ABDEL KADER MOHAMMED, N. Part. — EL HASSANY ALY-FAHMY, 27 ans, demi-centre (Matches no 15 et n° 18). — MOHAMMED EL MAHDWY, N. Part. — FOUAD MAHMOUD, 27 ans, arrière droit. (Matches no 15 et no 18). — IAGHEN IBRAHIM, 24 ans, avant inter gauche. (Matches n° 15 et no 18). — HAMDY ABDEL-SALAM, 30 ans, demi-gauche (Match no 15). — HEGOZI HUSSEIN, 34 ans, avant centre (Matches n° 15 et no 18). — HENEIN RIZKALLA, 21 ans, demi-droit (Match n° 18). — HOUSNY KHALIL, N. Part. — ISMAIL EL SAYED, 24 ans, avant droit (Matches no 15 et no 18). — ISMAIL MAHMOUD, 25 ans, avant gauche (Matches no 15 et no 18). — MANSOUR AHMED, N. Part. — MAREY MAHMOUD, N. Part. — MOKTAR MAHMOUD, N. Part. — OSMAN GAMIL, N. Part. — RIAD ALY, 20 an, avant inter droit (Matches no 15 et no 18). — MOHAMMED ROUSTON, N. Part. — SALIM AHMED, arrière gauche (Matches n° 15

et n° 18). — SHAWKY RIAD, 31 ans, demi-droit (Match n° 15), demi-gauche (Match n° 18). — TAHA KAMEL, 27 ans, a joué gardien de but (Matches n° 15 et n° 18).

**Espagne.** — Elim. : a joué contre l'Italie (Match n° 1).

J. AGUIRREZABALA-IBARBIA, 22 ans, avant gauche. — O. ALVAREZ-GONZALEZ, N. Part. — J. BELAUTEGUIGOITIA-LANDALUCE, N. Part. — D. CARULLA-BERTRANT, N. Part. — L. CASAS-PASARIN, 22 ans, arrière gauche. — V. DEL-CAMPOY-LENGUAS, N. Part. — P. ESCOBAL-LOPEZ, N. Part. — F. GAMBORNENAN, 23 ans, demi-droit. — C. GOYENECHEA-URRUSOLO, 26 ans, avant inter gauche. — A. JUANTEGUI-EGUREN, N. Part. — J. LARRAZA, 21 ans, demi-centre. — M. MEANA-VAL-LINA, N. Part. — F. MARCOS-PEREZ, N. Part. — J. MONJARDIN-Y-GALLEJON, 21 ans, avant centre. — J. PENYA-SALEGUI, 29 ans, demi-gauche. — V. PIERRA-PENELLA, 20 ans, avant droit. — J. SAMITIER-VILALTA, 22 ans avant inter droit. — R. TRIANA-ARROYO, N. Part. — P. VALLANA-GEANGUENAT, 27 ans, arrière droit. — D. VILLANUEVA-ACEDO, N. Part. — J. ZABALA-ARRONDO, N. Part. — R. ZAMORA-MARTINEZ, 23 ans, gardien de but.

**Esthonie.** — Elim. : a joué contre les Etats-Unis (Match n° 3).

J. BRENNER, N. Part. — E. EINMAN N. Part. — E. ELLMAN, 22 ans, avant centre. — V. GERASSIMOF, N. Part. — N. JAVORSKI, N. Part. — E. JOLL, 22 ans, avant gauche. — A. JURGENS, N. Par. — A. KAARMAN, 23 ans, demi-gauche. — E. KALJOT, 23 ans, demi-droit. — J. KIHLEFELD, N. Part. — A. LAAS, 21 ans, gardien de but. — J. LELLO, N. Part. — R. LIIVAR, N. Part. — H. PAAL, 29 ans, avant inter droit. — A. PIHLAK, 23 ans, arrière droit. — H. PODER, N. Part. — B. REIN, 27 ans, demi-centre. — V. ROKS, N. Part. — O. SILBER, 31 ans, arrière gauche. — E. TIPNER, N. Part. — O. UPRAUS, 26 ans, avant inter gauche. — H. VALL, 22 ans, avant droit.

**Etats-Unis.** — Elim. : a joué contre l'Esthonie (Match n° 3); 1/8° Fin. : a joué contre l'Uruguay (Match n° 14).

A. BRIX, 30 ans, avant inter droit (Match n° 3). — BURKART-JONES, demi-droit (Match n° 3), demi-gauche (Match n° 14). — S. DARLYMPLE, avant gauche (Matches n° 3 et n° 14). — J. DAVIC, 28 ans, arrière droit (Matches n° 3 et n° 14). — W. DEMKO, — J. DOULAS, gardien de but (Matches n° 3 et n° 14). — H. C. FARRELL, 22 ans, avant inter gauche (Matches n° 3 et n° 14). — W. FINDLAY, 20 ans, avant droit (Matches n° 3 et n° 14). — E. HART, N. Part. — R. HORNBERGER, 22 ans, demi-centre (Matches n° 3 et n° 14). — C. JOHNSON, 32 ans, demi-droit (Match n° 14). — J.-H. MULHOLLAND, N. Part. — F. O'CONNOR, demi-gauche (Match n° 3), arrière gauche (Match n° 14). — J. RHODY, N. Part. — A. RUDD, 34 ans, arrière gauche (Match n° 3). — A. STRADAN, 27 ans, avant centre (Matches n° 3 et n° 14). — H. WELLS, avant inter droit contre Uruguay (Match n° 14).

**France.** — Elim. : exempté ; 1/8° Fin. : a joué contre la Lettonie (Match n° g) ; 1/4 Fin. : a joué contre l'Uruguay (Match n° 17).

H. BARD, N. Part. — J. BATMALE, 31 ans, demi-centre (Match n° 17). — E. BAUMANN, 29 ans, arrière gauche (Match n° 9). — P. BONNARDEL, 25 ans, demi-gauche (Matches n° g et n° 17). — 1. BOYER, 21 ans, avant inter droit (Matches n° g et n° 17). — J. CANTHELOU, N. Part. — P. CHAYRIGUES, 32 ans, gardien de but (Matches n° g et n° 17). — P. CHESNEAU, N. Part. — M. COTTENET, N. Part. — E. CRUT, 23 ans, avant inter gauche (Matches n° g et n° 17). — J. DEVAQUEZ, 25 ans, avant droit (Matches n° g et n° 17). — M. DOMERGUE, 23 ans, demi-centre (Match n° 9), arrière gauche (Match n° 17). — R. DUBLY, 31 ans, avant gauche (Matches n° g et n° 17). — E. DUFOUR, N. Part. — E. GRAVIER, 32 ans, arrière droit (Matches n° g et n° 17). — E. GROSS, N. Part. — L. HUOT, G. I S B E C Q U E , N. P a r t . — A. JOURDA, N. Part. — P. NICOLAS, avant centre (Matches n° g et n° 17). — A. PARACHINI, 27 ans, demi-droit (Matches n° g et n° 17). — A. RENIER, N. Part.

**Hollande.** — Elim. : exempté ; 1/8° Fin. : a joué contre la Roumanie (Match n° 8) ; 1/4 Fin. : a joué contre l'Irlande (Match n° 19) ; 1/2 Fin. : a joué contre l'Uruguay (Match n° 22) ; classement pour la 3° place : a joué contre la Suède (Matches n° 23 et 24).

K. BREEUWER, 23 ans, avant centre (Match n° 23). — J. DE BOER, N. Part. — J. DE NATRIS, 29 ans, avant gauche (Matches n° 8, n° 19, n° 22), avant droit (Match n° 24). — H. DENIS, 28 ans, arrière droit (Matches n° 8, n° 19, no 22, no 23, no 24). — O. FORMENOY, 25 ans, avant inter droit (Match n° 19), avant inter gauche (Matches n° 23 et n° 24). — B. GROSSJOHAN, 27 ans, avant inter droit (Matches n° 8 et n° 22), avant droit (Match n° 19). — G. HORSTEN, 24 ans, demi-gauche (Matches n° 22, n° 23, n° 24). — G. KROM, 26 ans, demi-gauche (Matches n° 8 et n° 19), demi-centre (Match n° 24). — L. LASH, N. Part. — A. LEFEVRE, 26 ans, demi-droit (Matches n° 8, n° 19, n° 22, n° 23), avant centre (Match n° 24). — A. OOSTHOEK, 26 ans, demi-centre (Match n° 23), demi-droit (Match n° 24). — C. PYL, 27 ans, avant centre (Matches n° 8 et n° 22). — H. ROOMBERG, N. Part. — M. SIGMOND, 27 ans, avant gauche (Matches n° 23 et n° 24). — A. SNOUCK-HURGRONJE, 21 ans, avant droit (Matches n° 8, n° 22 et n° 23). — A. TERBEEK, 23 ans, avant centre (Match n° 19). — J. TETZNER, 26 ans, arrière gauche (Matches

contre la Bulgarie (Match n° 10) ; 1/4 Fin. : a joué contre la Hollande (Match n° 19).

TH. AUNGIER, N. Part. — R. CAWZER, N. Part. — W. CRAWFORD, N. Part. — C. DOWDALL, N. Part. — P. DUNCAN, 30 ans, avant centre (Matches n° 10 et n° 19). — J. DYKES, 26 ans, demi-centre (Matches n° 10 et n° 19). — M. FARRELL, 22 ans, avant droit (Matches n° 10 et n° 19). — F. GHENT, 27 ans, avant inter gauche (Match n° 19). — D. HANNON, 36 ans, avant inter droit (Matches n° 10 et n° 19). — J. HEALY, N. Part. — F. HEANEY, N. Part. — J. HENDRICK, 22 ans, avant inter gauche (Match n° 10). — H. KERR, 30 ans, arrière droit (Matches n° 10 et n° 19). — J. LEA, N. Part. — J. MAC CARTH, 26 ans, arrière gauche (Matches n° 18 et n° 19). — E. MAC KAY, 27 ans, demidroite n° 10 et no 19). — T. MULDOON, 27 ans, demi-droit (Matches n° 10 et n° 19). — T. MURPHY, N. Part. — J. MURRAY, 26 ans, avant gauche (Matches n° 10 et n° 19). — P. O'REILLY, 26 ans, gardien de but (Matches n° 10 et n° 19). — C. ROBINSON, N. Part. — J. THOMAS, N. Part.

**Italie.** — Elim. : a joué contre l'Espagne (Match n° 1) ; 1/8° Fin. : a joué contre le Luxembourg (Match n° 13) ; 1/4 Fin. : a joué contre la Suisse (Match n° 20).

G. ALIBERTI, 23 ans, demi-gauche (Matches n° 1, n° 13 et n° 20). — M. ARDIZZONE, N. Part. — G. BALDI, 23 ans, demi-centre (Match n° 13). — A. BALONCIERI, 27 ans, avant inter droit (Matches n° 1, n° 13 et n° 20). — O. BARBIERI, 25 ans, demi-droit (Matches n° 1, n° 13 et n° 20). — A. BRUNA, N. Part. — L. BURLANDO, 25 ans, demi-centre (Matches. n° 1 et n° 20). — G. CALVI, N. Part. — G. COMBI, N. Part. — L. CONTI, 23 ans, avant droit (Matches n° 1, no 13 et n° 20). — G. DELLA-VALLE, 25 ans, avant centre (Matches n° 1, n° 13 et n° 20). — G. DE PRA, 24 ans, gardien de but (Matches n° 1, n° 13 et n° 20). — R. DE VECCHI, 30 ans, arrière gauche (Match n° 13). — A. FAYENZ, N. Part. — A. JANNI, N. Part. — V. LEVRATTO, 20 ans, avant gauche (Matches n° 1, n° 13 et n° 20). — M. MAGNOZZI, 22 ans, avant inter gauche (Matches n° 1, n° 13 et n° 20). — C. MARTIN, N. Part. — F. MONTI, N. Part. — V. ROSETTA, 22 ans, arrière droit (Matches n° 1, n° 13 et n° 20). — S. ROSSO, N. Part.

**Lettonie.** — Elim. : exempté : 1/8° Fin. : a joué contre la France (Match

n° 9).

K. ASCHMANIS, 26 ans, arrière droit. — A. BARRA, 23 ans, avant inter droit. — E. BARDA, 24 ans, avant centre. — R. BARDA, 21 ans, avant droit. — K. BONE, 25 ans, demi-centre. — A. GREBLE, N. Part. — 1. GREBLE, N. Part. — A. HAMMERS, N. Part. — A. JURGENS, 19 ans, gardien de but. — P. KREICBERGS, N. Part. — P. LAUKS, N. Part. — E. OSCHE, N. Part. — M. OSIS, N. Part. — A. PALOVS, 21 ans, avant gauche. — A. PLADDE, N. Part. — K. PLADDE, N. Part. — V. PLADDE, 24 ans, avant inter gauche. — A. ROGGE, 26 ans, arrière gauche. — P. SOKOLOVS, 22 ans, demi-droit. — T. STANTSCHIKS, 26 ans, demi-gauche. — A. TIMPERS, N. Part. — V. VINKIS, N. Part.

Lithuanie. — Elim. : a joué contre la Suisse (Match n° 2).

W. BALTCHIUNAS, 20 ans, gardien de but. — BARTAITIS, avant gauche. — W. BARTUCHKA, 23 ans, demi-centre. — S. DARIUS, N. Part. — DERINGAS, N. Part. — S. GARBATCHAU-KAS, 24 ans, avant centre. — L. GELERMANAS, N. Part. — H. GETCAS, 25 ans, avant inter gauche. — GWILDIS, N. Part. — G. HARDINGSONAS, 32 ans, arrière gauche. — S. JANOU-CHAUSKAS, 22 ans, arrière droit. — L. JOZO-PAITIS, 23 ans, demi-gauche. — E. MIKUT-CHAUSKAS, 23 ans, avant droit. — S. RAZMA, 25 ans, demi-droit. — S. SABALIAUSKAS, 19 ans, avant inter droit. — W. STRAZDAS, N. Part.

**Luxembourg.** — Elim. : exempté ; 1/8° Fin. : a joué contre l'Italie (Match n° 13).

E. BAUSCH, 23 ans, gardien de but. — M. DROESSART, N. Part. — R. ELTER, N. Part. — P. FEIERSTEIN, 21 ans, demi-gauche. —



L'Equipe de l'URUGUAY.

n° 8, n° 19, n° 22). — A. VAN DER MEULEN, 21 ans, gardien de but (Matches n° 8, n° 19, n° 22, n° 23, no 24). — E. VAN LINGE, 29 ans, demi-centre (Matches n° 8, n° 19, n° 22). — H. VERMETTEN, 29 ans, avant inter droit (Match n° 23), arrière gauche (Match n° 24). — B. VERWEY, 29 ans, arrière gauche (Match n° 23). — G. VISSER, 21 ans, avant inter gauche (Matches n° 8, n° 19, n° 22), avant inter droit (Match n° 24).

**Hongrie.** — Elim. : a joué contre la Pologne (Match n° 6) ; 1/8° Fin. : a joué contre l'Egypte (Match n° 15).

J. ACEL (Eisenhoffner), 25 ans, avant inter droit (Matches n° 6 et n° 15). — J. BARNA (Braun), 23 ans, avant droit (Matches n° 6 et n° 15). — J. BIRI, 27 ans, gardien de but (Matches n° 6 et n° 15). — G. FALUDY (Orth), 23 ans, demi-droit (Matches n° 6 et n° 15). — B. GARDOS (Gutmann), 25 ans, demi-centre (Matches n° 6 et n° 15). — A. HAJOS, N. Part. — F. HIRE (Hirzer), 21 ans, avant inter gauche (Matches n° 6 et n° 15). — R. JENEY (Jeny), 23 ans, avant gauche (Matches n° 6 et n° 15). — F. KAROLY (Kropacsek), N. Part. — J. MADY (Mandel), 25 ans, arrière gauche (Matches n° 6 et n° 15). — G. MOLNAR, N. Part. — H. NADLER, N. Part. — D. NAGY (Grosz), N. Part. — G. ORMAI (Obitz), 25 ans, demi-gauche (Matches n° 6 et n° 15). — Z. PÁTYAY (Opata), 24 ans, avant centre (Matches n° 6 et n° 15). — J. TAKACS, N. Part. — J. TOTH, N. Part. — C. UJPESTI (Fogel), N. Part. — J. UJPESTI (Fogel), 27 ans, arrière droit (Matches n° 6 et n° 15). — A. VAJDA (Weisz), N. Part. — Z. VIRAG (Blum), N. Part. — C. ZSAK, N. Part.

**Irlande.** — Elim. : exempté ; 1/8° Fin. : a joué

M. FELLER, N. Part. — A. FLAMMANG, N. Part. — A. GINTER, N. Part. — A. KIEFFER, 20 ans, avant centre. — N. KIRSCH, 23 ans, arrière droit. — J. KOETZ, 27 ans, demi-centre. — E. KOLB, 22 ans, arrière gauche. — P. KREMER, N. Part. — M. LANGERS, 28 ans, avant inter droit. — L. LEFEVRE, N. Part. — A. MASSARD, 24 ans, avant droit. — P. ROUSTER, N. Part. — M. SCHUMANN, 23 ans, demi-droit. — A. STIRN, N. Part. — F. WEBER, N. Part. — J.-P. WEBER, 24 ans, avant gauche. — J.-P. WEISGERBER, 24 ans, avant inter gauche. — F. WEYLER, N. Part.

**Pologne.** — Elim.: a joué contre la Hongrie (Match n° 6).

J. ADAMEK, N. Part. — M. BATSCH, 24 ans, avant inter droit. — S. CIKOWSKI, 25 ans, demi-centre. — W. CYLL, arrière droit. — S. FRYC, 29 ans, arrière gauche. — T. GINTEL, N. Part. — E. CORLITZ, N. Part. — J. KALUZA, 28 ans, avant centre. — W. KRUPA, N. Part. — W. KUCHAR, 30 ans, avant droit. — J. LOTH, N. Part. — M. MARHIEURCZ, N. Part. — J. MULLER, N. Part. — S. POPIEL, N. Part. — J. REYMANN, avant inter gauche. — H. REY-MANN, N. Part. — L. SPERLING, 24 ans, avant gauche. — M. SPOJDA, 23 ans, demi-gauche. — W. STALINSKI, N. Part. — Z. STYCZEN, 30 ans, demi-droit. — T. SYNOWIEC, N. Part. — M. WISNIEWSKI, 32 ans, gardien de but.

**Portugal.** — Equipe ayant déclaré forfait général. Devait jouer contre la Suède (Match n° 7).

**Roumanie.** — Elim.: exempte; 1/8<sup>e</sup> Fin.: a joué contre la Hollande (Match n° 8).

I BARTA, 22 ans, arrière droit. — P. BON CIUCAT, 26 ans, avant inter gauche. — A. COZOVITS, 26 ans, demi-droit. — C. FRECH, N. Part. — A. GUGA, 24 ans, avant inter droit. — E. HIRSCH, N. Part. — J. HOLTZ, N. Part. — A. HONISBERG, 24 ans, demi-centre. — D. IACOBI, N. Part. — P. LAZAR, N. Part. — A. MOLNAR, 27 ans, arrière gauche. — C. NICULESCU, N. Part. — N. PROTOPO PESCO, N. Part. — A. RITTER, N. Part. — F. ROSAI, N. Part. — A. STROCK, 22 ans, avant gauche. S. STROCK, 22 ans, gardien de but. — M. TANZER, 19 ans, avant droit. — B. TRITSCH, N. Part. — R. WATZER, 23 ans, avant centre. — G. ZEMLER, N. Part. — F. ZIMMERMANN, 24 ans, demi-gauche.

**Suède.** — Elim.: devait jouer contre le Portugal (Match n° 7); 1/8<sup>e</sup> Fin.: a joué contre la Belgique (Match n° 12); 1/4 Fin.: a joué contre l'Egypte (Match n° 18); 1/2 Fin.: a joué contre la Suisse (Match n° 21); classement pour la 3<sup>e</sup> place: a joué contre la Hollande (Matches n° 23 et n° 24).

A. ALFREDSSON, 22 ans, arrière droit (Matches n° 12, 18, 21 et 24). — F. BROMMESSON, 21 ans, avant droit (Matches n° 12, 18 et 21). — G. CARLSON, 30 ans, demi-centre (Matches n° 12, 18, 21 et 23). — C. DALH, 24 ans, avant inter gauche (Matches n° 21 et 23). — S. FRIBERG, 29 ans, demi-droit (Matches n° 12, 18 et 21), demi-centre (Match n° 24). — K. GUSTAFSON, N. Part. — F. HILLEN, 31 ans, arrière gauche (Matches n° 12, 18, 21 et 24). — K. HIRSCH, 24 ans, arrière droit (Match n° 23). — G. HOLMBERG, 27 ans, demi-droit (Match n° 24). — P. KAUFELDT, 22 ans, avant centre (Matches n° 12, 18, 21, 23 et 24). — T. KELLER, 19 ans, avant inter gauche (Matches n° 12 et 24). — R. KOCK, 23 ans, avant gauche (Matches n° 12, 18, 21, 23 et 24). — S. LINDBERG, 27 ans, gardien de but (Matches n° 12, 18, 21, 23 et 24). — V. LINDBERG, N. Part. — S. LINDKVIST, 21 ans, demi-droit (Match n° 23). — E. LUNDQUIST, 24 ans, avant droit (Matches n° 23 et 24). — S. MELLGREN, 24 ans, arrière gauche contre Hollande (Match n° 23). — G. OCLSSON, N. Part. — S. RYDELL, 19 ans, avant inter droit (Matches n° 12, 18, 21, 23 et 24). H. SUNDBERG, 26 ans, demi-gauche (Matches n° 12, 18, 21, 23 et 24). — T. SVENSSON, 23 ans, avant inter gauche (Match n° 18). — A. ZANDER, N. Part.

**Suisse.** — Elim.: a joué contre la Lituanie (Match n° 2); 1/8<sup>e</sup> Fin.: a joué contre la Tchéco-Slovaquie (Matches n° II et 16); 1/4 Fin.: a joué contre l'Italie (Match n° 20); 1/2 Fin.: a joué contre la Suède (Match n° 2); Fin.: a joué contre l'Uruguay (Match n° 25).

M. ABEGGLEN, 22 ans, avant inter, gauche (Matches n° 2, 11, 16, 20, 21 et 25). — F. BEDOURET, 27 ans, avant gauche (Match n° II). —

C. BOUVIER, N. Part. — W. DIETRICH, 22 ans, avant centre (Matches n° 2, 11, 20, 21 et 25). — K. EHRENBOLGER, 25 ans, avant droit (Matches n° 2, 11, 20, 21 et 25). — P. FASSLER, 23 ans, avant gauche (Matches n° 2, 16, 20, 21 et 25). — G. GOTTENKIENY, N. Part. — J. HAAG, N. Part. — M. KATZ, N. Part. — E. KRAMER, 18 ans, avant droit (Match n° 16). — A. MENGOTTI, 23 ans, demi-centre (Match n° 16). — A. OBERHAUSER, 29 ans, demi-droit (Matches n° 2, 11, 16, 20, 21 et 25). — R. PACHE, 27 ans, avant centre (Match n° 16), avant inter droit (Matches n° 21 et 25). — A. POLLITZ, 28 ans, demi-gauche (Matches n° 2, 11, 16, 20, 21 et 25). — H. PULVER, 22 ans, gardien de but (Matches n° 2, 11, 16, 20, 21 et 25). — R. RAMSEYER, 27 ans, arrière gauche (Matches n° 2, 11, 16, 20, 21 et 25). — A. REYMOND, 28 ans, arrière droit contre Lituanie (Matches n° 2, 11, 16, 20, 21 et 25). — L. RICHARD, N. Part. — T. SCHAR, N. Part. — P. SCHMIEDLIN, 27 ans, demi-centre (Matches n° 2, 11, 20, 21 et 25). — P. STURZENEGGER, 22 ans, avant inter droit (Matches n° 2, 11, 16 et 20). — M. WEILER, N. Part.

**Tchéco-Slovaquie.** — Elim.: a joué contre la Turquie (Match n° 4); 1/8<sup>e</sup> Fin.: a joué contre la Suisse (Matches n° 11 et 16).

J. CAPEK, 22 ans, avant inter gauche (Match n° 4), avant centre (Match n° 11). — J. CERVENY, 29 ans, demi-gauche (Match n° 11). — F. HOCHMANN, 20 ans, gardien de but (Match n° 16). — A. HOJER, 30 ans, arrière droit (Matches n° 4, 11 et 16). — F. HOJER, 28 ans, arrière gauche (Matches n° 4 et 16). — F. JELINEK, 25 ans, avant gauche (Matches n° 4, 11 et 16). — F. KOLENATY, 24 ans, demi-droit (Matches n° 11 et 16). — J. KRATOCHVIL, N. Part. — O. KROMPHOLZ, 25 ans, demi-droit (Match n° 4). — J. KUCHYNKA, N. Part. — P. MAHRER, 24 ans, demi-gauche (Matches n° 4 et 16). — J. NOVAK, 28 ans, avant inter droit (Match n° 16). — J. NOVAK, 24 ans, avant centre (Matches n° 4 et 16). — O. NOVAK, 22 ans, avant inter gauche (Match n° 16). — K. PESEK, 29 ans, demi-centre (Matches n° 11 et 16). — J. PLETICHA, 22 ans, demi-centre (Match n° 4). — A. REHAK, N. Part. — J. SEDLACEK, 31 ans, avant droit (Matches n° 4, 11 et 16). — E. SEIFERT, 24 ans, arrière gauche (Match n° 11). — J. SLOUP (Staplik), 27 ans, gardien de but. (Matches n° 4 et 11). R. SLOUP (Staplik), 29 ans, avant inter droit (Matches n° 4 et 11). — J. VLCEK, 24 ans, avant inter gauche (Match n° 11).

**Turquie.** — Elim.: a joué contre la Tchéco-Slovaquie (Match n° 4).

E. ALAEDDINE, 23 ans, avant inter droit. — M. ALI, 19 ans, arrière droit. — I. BEDRI, 20 ans, avant gauche. — R. BEKIR, 24 ans, avant inter gauche. — H. BURHANEDDINE, N. Part. — R. DJAFER, 26 ans, arrière gauche. — K. HAMID, N. Part. — A. HAMID, N. Part. — R. IBRAHIM, N. Part. — S. ISMET, 23 ans, demi-centre. — D. KADRI, 20 ans, demi-gauche. — R. KEMAL, N. Part. — M. KEMALEDINE, N. Part. — D. KIAMIL, N. Part. — S. MEHMED, 17 ans, avant droit. — S. MOUSLIHUDDINE, N. Part. — H. NEDIM, 24 ans, gardien de but. — A. NIHAD, 23 ans, demi-droit. — M. SABIH, N. Part. — O. ZEKI, 26 ans, avant centre.

**Uruguay.** — Champion olympique. — Elim.: a joué contre la Yougoslavie (Match n° 5); 1/8<sup>e</sup> Fin.: a joué contre les Etats-Unis (Match n° 14); 1/4 Fin.: a joué contre la France (Match n° 17); 1/2 Fin.: a joué contre la Hollande (Match n° 22); Fin.: a joué contre la Suisse (Match n° 25).

J. ANDRADE, 23 ans, demi-droit (Matches n° 5, 14, 17, 22 et 25). — P. ARISPE, 24 ans, arrière gauche (Matches n° 14, 17, 22 et 25). — P. CASELLA, N. Part. — P. CEA, 23 ans, avant inter gauche (Matches n° 5, 14, 17, 22 et 25). — L. CHIAPPARA, N. Part. — P. ETCHEGOYEN, N. Part. — A. GHIERRA, 30 ans, demi-gauche (Matches n° 5, 17, 22 et 25). — A. MAZALI, 22 ans, gardien de but (Matches n° 5, 14, 17, 22 et 25). — J. NASAZZI, 23 ans, arrière droit (Matches n° 5, 14, 17, 22 et 25). — J.-J. NAYA, 25 ans, avant droit, contre E.-U. (Matches n° 14, et 17). — P. PETRONE, 19 ans, avant centre (Matches n° 5, 14, 17, 22 et 25). — A. ROMANO, 30 ans, avant gauche (Matches n° 5, 14, 17, 22 et 25). — Z. SALDOMBIDE, N. Part. — H. SCARONE, 24 ans, avant inter droit (Matches n° 5, 14, 17, 22 et 25). — P. SOMMA, N. Part. — U. TOMASINA, 25 ans, arrière gauche (Match n° 5), demi-gauche (Match n° 14). — A. URDI-

NARAN, 26 ans, avant droit (Match n° 5). — S. URDINARAN, 24 ans, avant droit (Matches n° 22 et 25). — F. URIARTE, N. Part. — J. VIDAL, 25 ans, demi-centre (Matches n° 5, 14, 22 et 2). — A.-J. ZIBECHI, 29 ans, demi-centre (Match n° 17). — P. ZINGONE, N. Part.

**Yugo-Slavie.** — Elim.: a joué contre l'Uruguay (Match n° 5).

D. BABIC, 26 ans, avant droit. — S. BOCAK, N. Part. — S. CINDRIC, N. Part. — E. DASOVIC, 28 ans, arrière gauche. — A. DUBRAVIC, N. Part. — D. FRIEDRICH, N. Part. — D. JOVANOVIC, N. Part. — A. KUJUNDZIC, N. Part. — I. MARJANOVIC, 20 ans, demi-gauche. — A. PAVLEKOVIC, N. Part. — A. PAZUR, N. Part. — E. PLAZZERIANO, 27 ans, avant gauche, A. PERCEL, N. Part. — E. PERSKA, 27 ans, avant centre. — D. PETKOVIC, 22 ans, avant inter droit. — J. RODIN, 24 ans, demi-droit. — R. RUPEC, 28 ans, demi-centre. — V. VINEK, 23 ans, avant inter gauche. — D. VRAGOVITICH, N. Part. — S. VRBANCIC, 25 ans, arrière droit. — D. VRDJNKA, 29 ans, gardien de but. — B. ZINAJA, N. Part.

## RÉSULTATS

### ELIMINATOIRES

(Sept Matches.)

Neuf nations exemptes : Belgique, Bulgarie, Egypte, France, Hollande, Irlande, Lettonie, Luxembourg, Roumanie.

### MATCH N° I .— REUNION N° 29

DIMANCHE 25 MAI, A 15 H. 30.

(Stade de Colombes)

### ITALIE bat ESPAGNE, I but à 0

Disputé devant 20.000 personnes, ce match tint les spectateurs en haleine d'un bout à l'autre de la durée, car, jusqu'au coup de sifflet final, ie résultat fut incertain.

Le terrain était lourd et la pluie tomba assez violemment au cours de la première mi-temps.

Le résultat de I but à 0 en faveur de l'Italie fut acquis en deuxième mi-temps par un coup de pied malheureux de l'arrière espagnol VAL LANA, qui envoya la balle dans ses filets; et pourtant, il fut un des meilleurs joueurs présents sur le terrain.

Tour à tour, chaque équipe domina, mais si les descentes espagnoles furent plus dangereuses que celles de l'Italie, elles n'aboutirent jamais par suite d'un énervement exagéré. Cet énervement fut d'autant plus funeste à l'Espagne qu'il valut l'expulsion du terrain, pour brutalité, du joueur LARRAZA et son équipe dut ainsi jouer à 10 une grande partie de la seconde mi-temps.

Les Italiens pratiquèrent du beau football et jouèrent beaucoup par leurs ailiers à l'encontre de leurs adversaires qui se servirent plutôt du trio du centre pour attaquer.

Il fallut la belle tenue de la défense espagnole pour empêcher l'attaque italienne de réaliser.

### FORMATION DES EQUIPES

**Italie.** — Avants: V. LEVRATTO (gauche); M. MAGNOZZI (inter gauche); G. DELLA-VALLE (centre); A. BALGNICIERI (inter droit); L. CONTI (droit). — Demi: G. ALIBERTI (gauche); L. BURLANDO (centre); O. BARBIERI (droit). — Arrières: V. ROSETTA (droit); U. CALIGARIS (gauche). — Gardien de but: G. DE PRA.

**Espagne.** — Avants: I. AGUIRREZABALA-IBARBIA (gauche); C. GOYENECHEA-URRUSOLO (inter gauche); I. MONJARDIN-Y-GALLEJON (centre); J. SAMITIER-VILALTA (inter droit); V. PIERRA-PENELLA (droit). — Demi: J. PENA-Y-SALEGUI (gauche); J. LARRAZA (centre); F. GAMBARENA-ERNANDORENA (droit). — Arrières: L. CASAS-PASARIN (gauche); P. VALLANA-GEANGUENAT (droit). — Gardien de but: R. ZAMORA-MARTINEZ.

# TABLEAU SYNOPTIQUE DES RÉSULTATS DU TOURNOI DE FOOTBALL

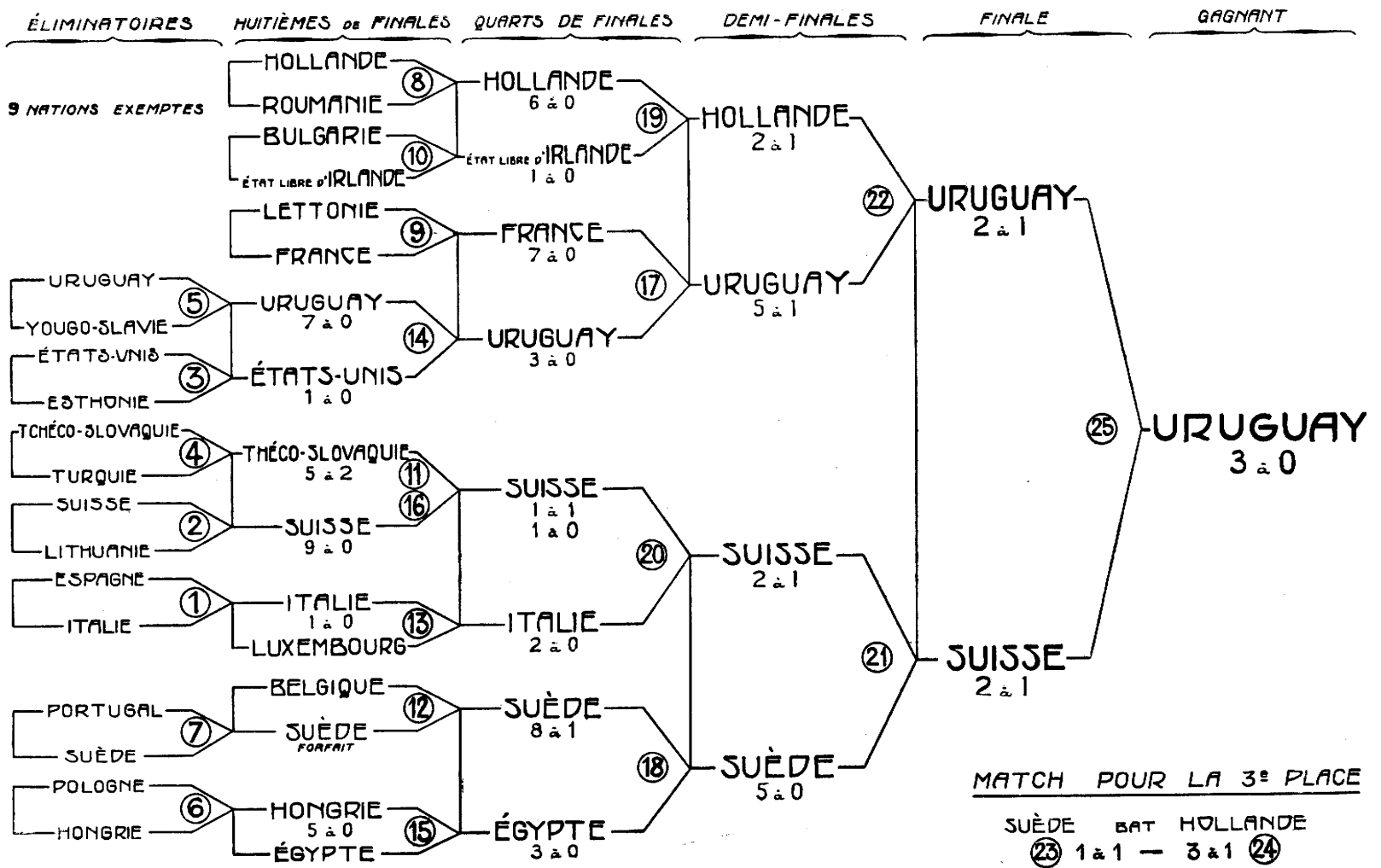

## But marqué :

Deuxième mi-temps : P. VALLANA-GEANGUE-NAT (Espa.).

## Officiels :

Arbitre : SLAWIK (Fran.) — Juges de touche : FOURGOS (Fran.), LANGRES (Fran.).

MATCH N° 2. — REUNION N° 83

DIMANCHE 25 MAI, A 15 H. 30.

(Stade Pershing)

**SUISSE bat LITHUANIE, 9 buts à 0.**

Match gagné facilement par la Suisse malgré les équipiers Lithuaniens, qui jouèrent avec courage, mais n'atteignant pas encore la classe internationale.

## FORMATION DES EQUIPES

**Suisse.** — Avants : P. FASSLER (gauche); M. ABEGGLEN (inter gauche); W. DIETRICH (centre); P. STURZENEGGER (inter droit); K. EHRENBOLGER (droit). — Demis : A. POLLITZ (gauche); P. SCHMIEDLIN (centre); A. OBERHAUSER (droit). — Arrières : R. RAMSEYER (gauche); A. REYMOND (droit). — Gardien de but : H. PULVER.

**Lithuanie.** — Avants : BARSTAITIS (gauche); H. GETCAS (inter gauche); S. GARBATKAUSKAS (centre); S. SABALIAUSKAS (inter droit); E. MIKUTKAUSKAS (droit). — Demis : L. JOZOPAITIS (gauche); W. BARTUCHKA (centre); S. RAZMA (droit). — Arrières : G. HARDINGSONAS (gauche); S. JANOUCHAUSKAS (droit). Gardien de but : W. BALTCHIUNAS.

## Ordre des buts marqués :

Première mi-temps : 1<sup>er</sup> P. STURZENEGGER (Suis.); 2<sup>e</sup> W. DIETRICH (Suis.); 3<sup>e</sup> M. ABEGGLEN (Suis.); 4<sup>e</sup> P. STURZENEGGER (Suis.).  
Deuxième mi-temps : 5<sup>e</sup> M. ABEGGLES (Suis.); 6<sup>e</sup> M. ABEGGLEN (Suis.); 7<sup>e</sup> R. RAMSEYER (Suis.); 8<sup>e</sup> P. STURZENEGGER (Suis.); 9<sup>e</sup> P. STURZENEGGER (Suis.).

## Officiels :

Arbitre : A. SCAMONI (Ital.). — Juges de touche : F. CEJNAR (T.-Slo.), E. FABRIS (Y.-Sla.).

MATCH N° 3. — REUNION N° 83

DIMANCHE 25 MAI, A 17 H. 15.

(Stade Pershing)

**ÉTATS-UNIS bat ESTHONIE, 1 but à 0.**

Match gagné de justesse par les Américains qui présentèrent une équipe de beaux athlètes. Les Esthoniens eurent souvent le meilleur, mais ne purent arriver à marquer, manquant de botteurs.

## FORMATION DES EQUIPES

**Etats-Unis.** — Avants : S. DARLYMPLE (gauche); H. FARRELL (inter gauche); A. STRADAN (centre); A. BRIS (inter droit); W. FINDLAY (droit). — Demis : F. O'CONNOR (gauche); R. HORNBERGER (centre); BURKART-JONES (droit). — Arrières : A. RUDD (gauche); I. DAVIS (droit). — Gardien de but : J. DOUGLAS.

**Esthonie.** — Avants : E. JOLL (gauche); O. UPRAUS (inter gauche); E. ELLMAN (centre); H. PAAL (inter droit); H. VALI (droit). — Demis :

A. KAARMAN (gauche); B. REIN (centre); E. KALJOT (droit). — Arrières : O. SILBER (gauche); A. PIHLAK (droit). — Gardien de but : A. LASS.

## But marqué :

Première mi-temps : A. STRADAN (E.-U.).

## Officiels :

Arbitre : PUTZ (Belg.). — Juges de touche : YOUSSEF-MOHAMMED (Egyp), G.-A. HERREN (Suis.).

MATCH N° 4. — REUNION N° 84

DIMANCHE 25 MAI, A 15 H. 30.

(Stade Bergeyre)

**TCHÉCOSLOVAQUIE bat TURQUIE, 5 buts à 2**

Au cours de cette partie, les Turcs résistèrent très bien à leurs redoutables adversaires, dont ils mirent souvent les buts en danger. Tenue impeccable des Tchèques qui pratiquèrent un jeu sobre, mais très effectif, exempt de toute fantaisie.

## FORMATION DES EQUIPES

**Tchéco-Slovaquie.** — Avants : F. JELINEK (gauche); J. CAPEK (inter gauche); J. NOVAK (centre); R. SLOUP Staph (inter droit); J. SEDLACEK (droit). — Demis : P. MAHRER (gauche); J. PLETICHA (centre); O. KROMPHOLZ (droit). — Arrières : F. HOJER (gauche); A. HOJER (droit). — Gardien de but : J. SLOUP (Staplik).

**Turquie.** — Avants : I. BEDRI (gauche); R. BEKIR (inter gauche); O. ZEKI (centre); E. ALAEDDINE (inter droit); S. MEHMED (droit).

## LE FOOTBALL (Eliminatoires et Huitièmes de Finales)



I



2



Le match Italie-Espagne.  
1) L'équipe d'Espagne éliminée par l'Italie par 1 but à rien.

2) Le capitaine de l'équipe d'Espagne, P. VALLANÁ, marque l'unique but contre son propre camp et se désespère de sa maladresse.

Le gardien de but espagnol R. ZAMORA sauve ses buts menacés au cours du match Italie-Espagne.



L'équipe de Turquie éliminée par la Tchécoslovaquie par 5 buts à 2.



L'équipe des Etats-Unis éliminée par l'Uruguay 3 buts à rien



L'équipe de Lithuanie éliminée par la Suisse par 9 buts à 0.



L'équipe de l'Esthonie éliminée par les Etats-Unis par 1 but à 0.

— Demis : D. KADRI (gauche); S. ISMET (centre); O. NIHAD (droit). — Arrières R. DIAFER (gauche); M. ALI (droit). — Gardien de but: II. NEDIM.

**Ordre des buts marqués:**

Première mi-temps: 1<sup>er</sup> R. SLOUP (T.-Slo.); 2<sup>e</sup> J. SEDLACEK (T.-Slo.); 3<sup>e</sup> J. SEDLACEK (T.-Slo.).

Deuxième mi-temps: 4<sup>e</sup> R. BEKIR (Turq.); 5<sup>e</sup> J. NOVAK (T.-Slo.); 6<sup>e</sup> J. CAPEK (T.-Slo.); 7<sup>e</sup> R. BEKIR (Turq.).

**Officiels:**

Arbitre: P. ANDERSEN (Norv.). — Juges de touche : A. OBRUBANSKI (Polo.), MIKALY (Hong.).

**MATCH N° 5. — REUNION N° 30**

LUNDI 26 MAI, A 16 HEURES.

(Stade de Colombes)

**URUGUAY bat YOUGOSLAVIE, 7 buts à 0**

Ce match avait beaucoup d'attrait du fait de la présence des Sud-Américains qui venaient en Europe précédés d'une grande réputation, acquise par plusieurs victoires remportées en Espagne contre de fortes équipes de sélection de ce pays.

Nous devons dire que les Uruguayens débutèrent par un coup de maître en infligeant un nombre de buts aussi imposant aux Yougo-Slaves dont le football a une certaine valeur en Europe. Ce match vit les vainqueurs dominer de bout en bout, leurs adversaires ne pouvant faire mieux que de se défendre, sans jamais inquiéter sérieusement le but adverse.

**FORMATION DES EQUIPES**

**Uruguay.** — Avants : A. ROMANO (gauche) ; P. CEA (inter gauche); P. PETRONE (centre); H. SCARONE (inter droit); A. URDINARAN (droit). — Demis: A. GHIERRA (gauche); J. VIDAL (centre); J. ANDRADE (droit). — Arrières U. TOMASINA (gauche); J. NASAZZI (droit). — Gardien de but: A. MAZALI.

**Yougo-Slavie.** — Avants : E. PLAZZERIANO (gauche); V. VINEK (inter gauche); E. PERSKA (centre); D. PETKOVIC (inter droit); D. BABIC (droit). — Demis: I. MARIANOVIC (gauche) ; R. RUPEC (centre); J. RODIN (droit). — Arrières : E. DASOVIC (gauche); S. VRBASICIC (droit). — Gardien de but: D. VRDJNKA.

**Ordre des buts marqués:**

Première mi-temps: 1<sup>er</sup> J. VIDAL (Urug.); 2<sup>e</sup> H. SCARONE (Urug.); 3<sup>e</sup> P. PETRONE (Urug.).  
Deuxième mi-temps : 4<sup>e</sup> P. CEA (Urug.); 5<sup>e</sup> A. ROMANO (Urug.); 6<sup>e</sup> II. SCARONE (Urug.); 7<sup>e</sup> P. CEA (Urug.).

**Officiels:**

Arbitre: VALLAT (Fran.). — Juges de touche: BALVAY (Fran.), JEANRICHARD (Fran.).

**MATCH N° 6. — REUNION N° 87**

LUNDI 26 MAI, A 17 HEURES.

(Stade Bergeyre)

**HONGRIE bat POLOGNE, 5 buts à 0**

Match disputé très courtoisement par deux belles équipes. Les Hongrois accusèrent une nette supériorité, leur technique étant supérieure à celle des Polonais qui, cependant, furent souvent dangereux grâce à la vitesse de leur ligne d'avants.

**FORMATION DES EQUIPES**

**Hongrie.** — Avants: R. JENEY (Jeny) (gauche) ; F. HIRES (Hirzer) (inter gauche); Z. PATAY (Opata) (centre); J. ACEL (Eissenhoffer) inter droit); J. BARNA (Braun) (droit). — Demis: G. ORMAI (Obitz) (gauche); B. GARDOS (Guttman) (centre); G. FALUDY (Orth) (droit). — Arrières : J. MADY (Mandel) (gauche); J. UJPESTI (Fogl.) (droit). — Gardien de but: J. BIRI,

**Pologne.** — Avants: L. SPERLING (gauche) ; J. REYMANN (inter gauche); J. KALUZA (centre); M. BATSCHE (inter droit); W. KUCHAR (droit). — Demis: M. SPOJDA (gauche); S. CIKOWSKI (centre); Z. STYCZEN (droit). — Arrières: S. FRYC (gauche); W. CYLL (droit). — Gardien de but: M. WISNIEWSKI.

**Ordre des buts marqués:**

Première mi-temps: 1<sup>er</sup> J. ACEL (Hong.).  
Deuxième mi-temps: 2<sup>e</sup> F. HIRES (Hong.); 3<sup>e</sup> F. HIRES (Hong.); 4<sup>e</sup> Z. PATAY (Hong.); 5<sup>e</sup> Z. PATAY (Hong.).

**Officiels:**

Arbitre: MUTTERS (Holl.). — Juges de touche: CHRISTOPHE (Belg.), PUTZ (Belg.).

**MATCH N° 7**

**SUEDE bat PORTUGAL (FORFAIT).**

Le seul forfait enregistré fut celui du Portugal qui, malgré tout son désir, ne pouvant déplacer une équipe vraiment représentative, préféra s'abstenir.

**HUITIÈMES DE FINALES**

(9 matches)

**MATCH N° 8. — REUNION N° 31**

MARDI 27 MAI, A 16 HEURES.

(Stade de Colombes)

**HOLLANDE bat ROUMANIE, 6 buts à 0**

Match facilement gagné par les Hollandais qui

ne purent être contenus par le courage de leurs adversaires.

**FORMATION DES EQUIPES**

**Hollande.** — Avants: J. DE NATRIS (gauche); G. VISSER (inter gauche); C. PYL (centre); B. GROSJOHAN (inter droit) ; A. SNOUCK-HURGRONJE (droit). — Demis : G. KROM (gauche); E. VAN-LINGE (centre); A. LEFEVRE (droit). — Arrières: J. TETZNER (gauche); H. DENIS (droit). — Gardien de but: A. VAN DER MEULES.

**Roumanie.** — Avants: A. STROCK (gauche); P. BONCIUCAT (inter gauche); R. WATZER (centre); A. GUGA (inter droit); M. TANZER (droit). — Demis: F.-A. ZIMMERMANN (gauche); A. HONISBERG (centre); A. COZOVITS (droit). — Arrières: A. MOLNAR (gauche); I. BARTA (droit). — Gardien de but: S. STROCK.

**Ordre des buts marqués:**

Première mi-temps : 1<sup>er</sup> A. SNOUCK-HURGRONJE (Holl.); 2<sup>e</sup> C. PYL, (Holl.).  
Deuxième mi-temps : 3<sup>e</sup> C. PYL, (Holl.); 4<sup>e</sup> C. PYL (Holl.); 5<sup>e</sup> C. PYL (Holl.); 6<sup>e</sup> J. DE NATRIS (Holl.).

**Officiels :**

Arbitre : G.-A. HERREN (Suis.). — Juges de touche : FOURGOUS (Fran.), JEANRICHARD (Fran.).

**MATCH N° 9. — REUNION N° 89**

MARDI 27 MAI, A 17 HEURES.

(Stade de Paris)

**FRANCE bat LETTONIE, 7 buts à 0**

Victoire aisée des Français qui jouèrent à 10 pendant presque toute une mi-temps.

La Lettonie présenta une équipe très athlétique.

**FORMATION DES EQUIPES**

**France.** — Avants: R. DUBLY (gauche); E. CRUT (inter gauche); P. NICOLAS (centre) ; J. BOYER (inter droit); J. DEVAQUEZ (droit). — Demis: P. BONNARDEL (gauche); M. DOMERGUE (centre) ; A. PARACHINI (droit). — Arrières : E. BAUMANN (gauche); E. GRAVIER (droit). — Gardien de but: P. CHAYRIGUES.

**Lettonie.** — Avants : A. PAVLOVS (gauche); V. PLADDE (inter gauche); E. BARDA (centre); A. BARDA (inter droit); R. BARDA (droit). — Demis: T. STANTCHIKS (gauche); K. BONE (centre); P. SOKOLOVS (droit). — Arrières: A. ROGGE (gauche); K. ASCHMANIS (droit) — Gardien de but: A. JURGENS.

**Ordre des buts marqués:**

Première mi-temps: 1<sup>er</sup> E. CRUT (Fran.); 2<sup>e</sup> P. NICOLAS (Fran.); 3<sup>e</sup> E. CRUT (Fran.).  
Deuxième mi-temps: 4<sup>e</sup> P. NICOLAS (Fran.); 5<sup>e</sup> E. CRUT (Fran.); 6<sup>e</sup> J. BOYER (Fran.);

## LE FOOTBALL (Huitièmes de Finales)



L'équipe de Belgique  
éliminée par la Suède par 8 buts à 1.



L'équipe de Hongrie  
éliminée par l'Égypte par 3 buts à 0.

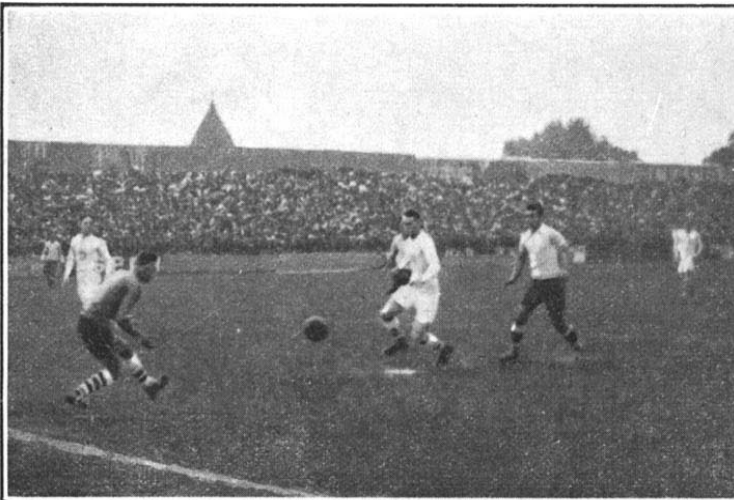

Le gardien de but Américain J. DOUGLAS tente d'arrêter une attaque  
au cours du match Etats-Unis-Uruguay.

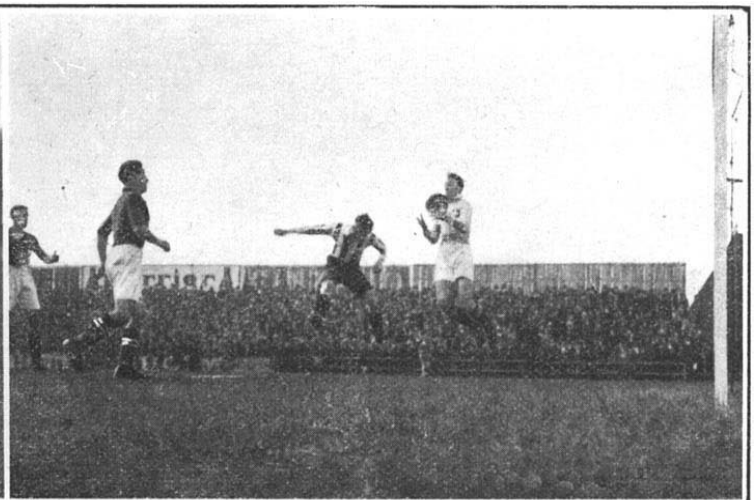

Un bel arrêt du gardien de but Suisse H. PULVER,  
au cours de la première rencontre Suisse-Tchécoslovaquie, qui s'est  
terminée par un match nul (1 but à 1).



L'équipe du Luxembourg  
éliminé par l'Italie par 2 buts à rien.



L'équipe de Tchécoslovaquie éliminée par la Suisse par 1 but à 0  
après une partie supplémentaire.



L'équipe de Yougoslavie  
éliminée par l'Uruguay par 7 buts à 0.



L'équipe de Pologne  
éliminée par la Hongrie par 5 buts à 0.

7° J. BOYER (Fran.).

**Officiels:**

Arbitre: CHRISTOPHE (Belg.). — Juges de touche: COLINA (Espa.), A. OBRUBANSKI (Polog.).

MATCH N° 10. — REUNION N° 32

MERCREDI 28 MAI, A 16 HEURES.

(Stade de Colombes)

**IRLANDE bat BULGARIE, 1 but à 0.**

Match très serré où les vaincus firent jeu égal avec les vainqueurs qui, quoique plus scientifiques, ne purent traduire leur supériorité que par un but heureux qui leur donna la victoire.

**FORMATION DES EQUIPES**

**Irlande.** — Avants: J. MURRAY (gauche); J. KENDRICK (inter gauche); P. DUNCAN (centre); D. HANNON (inter droit); M. FARRELL (droit). — Demis: T. MULDOON (gauche); J. DYKES (centre); E. MAC KAY (droit). — Arrières: J. MAC CARTHY (gauche); H. KERR (droit). — Gardien de but: P. O'REILLY.

**Bulgarie.** — Avants: C. IOVOVITCH (gauche); K. MASNIKOFF (inter gauche); T. VLADIMIROFF (centre); N. MOUTAFFCHIEFF (inter droit); D. MOUTAFFCHIEFF (droit). — Demis: G. MATEEFF (gauche); B. BOYANOFF (centre); I. RADOEFF (droit). — Arrières: A. HRISTOFF (gauche); S. IANKOFF (droit). — Gardien de but: P. IVANOFF.

**But marqué :**

Première mi-temps : P. DUNCAN (Irl.)

**Officiels:**

Arbitre: HENRIOT (Fran.). — Juges de touche: VALLAT (Fran.), BALVAY (Fran.).

MATCH N° II. — REUNION N° 90

MERCREDI 28 MAI, A 17 HEURES..

(Stade Bergeyre)

**SUISSE et TCHECOSLOVAQUIE, 1 but à 1**

Match joué durement, trop durement même et au cours duquel l'excellent arbitre ANDERSEN dut sévir maintes fois pour rappeler les joueurs au calme.

Tour à tour les deux équipes prirent l'avantage et le match se termina sur un résultat nul.

A signaler l'expulsion du terrain, pour brutalité, du joueur tchèque CAPEK au cours de la seconde mi-temps.

**Suisse.** — Avants: F. BEDOURET (gauche) ;

M. ABEGGLEN (inter gauche); W. DIETRICH (centre); P. STURZENEGGER (inter droit); K. EHRENBOLGER (droit). — Demis: A. POLLITZ (gauche); P. SCHMIEDLIN (centre); A. OBERHAUSER (droit). — Arrières: R. RAMSEYER (gauche); A. REYMOND (droit). — Gardien de but: II. PULVER.

**Tchécoslovaquie.** — Avants: F. JELINEK (gauche); J. VLCEK (inter gauche); J. CAPEK (centre); R. SLOUP (Staplik) (inter droit); J. SEDLACEK (droit). — Demis: J. CERVENY (gauche); K. PESEK (centre); F. KOLENATY (droit). Arrières: E. SEIFERT (gauche); A. HOJER (droit). — Gardien de but: J. SLOUP (Staplik).

**Ordre des buts marqués:**

Première mi-temps: 1<sup>er</sup> W. DIETRICH (Suis.); 2<sup>e</sup> R. SLOUP (T.-Slo.).

**Officiels :**

Arbitre: ANDERSEN (Norv.). — Juges de touche: IVANCISIS (Hong.), FABRIS (Y.-Sla.).

MATCH N° 12. — REUNION N° 33

JEUDI 29 MAI A 16 HEURES

(Stade de Colombes)

**SUEDE bat BELGIQUE, 8 buts à 1.**

Joué au Stade Olympique devant une assistance nombreuse, ce match vit l'effondrement des espoirs belges, l'équipe champion olympique de 1920 ayant succombé devant les suédois par un nombre de points très élevé.

Cette partie fut tout à l'avantage des vainqueurs qui s'avèrent, ce jour-là, bien meilleurs footballeurs que les Belges, qui jouèrent bien au-dessous de leur valeur et de leur forme habituelle et chez lesquels une belle avalanche de buts causa un peu de découragement. Ils furent pris de vitesse constamment et leur défense fut souvent mise en défaut de ce fait, n'étant pas suffisamment soutenue par la ligne de demis,

**FORMATION DES EQUIPES**

**Suède.** — Avants: R. KOCK (gauche); T. KELLER (inter gauche); P. KAUFELDT (centre); RYDELL (inter droit); C. BROMMESSON (droit). — Demis: H. SUNDBERG (gauche); G. CARLSON (centre); S. FRIBERG (droit). — Arrières: F. HILLEN (gauche); A. ALFREDSSON (droit). — Gardien de but: S. LINDBERG.

**Belgique.** — Avants: D. BASTIN (gauche); M. GILLIS (inter gauche); H. LARNOE (centre); R. COPPEE (inter droit); L. VAN HEGE (droit). — Demis: S. SCHELSTRAETE (gauche); A. FIERENS (centre); A. PELSMAEKER (droit). — Arrières: O. VERBEECK (gauche); A. SWARTENBROEKS (droit). — Gardien de but: J. DEBIE.

**Ordre des buts marqués:**

Première mi-temps: 1<sup>er</sup> R. KOCK (Suède); 2<sup>e</sup>

S. RYDELL, (Suède); 3<sup>e</sup> R. KOCK (Suède); 4<sup>e</sup> C. BROMMESSON (Suède).

Deuxième mi-temps: 5<sup>e</sup> S. RYDELL (Suède); 6<sup>e</sup> P. KAUFELDT (Suède); 7<sup>e</sup> S. RYDELL (Suède); 8<sup>e</sup> H. LARNOE (Belg.); 9<sup>e</sup> P. KOCK (Suède).

**Officiels:**

Arbitre: H. RETSCHURY (Autr.). — Juges de touche: A. OBRUBANSKI (Polog.), M. IVANCISIS (Hong.).

MATCH No 13. — REUNION No 91

JEUDI 29 MAI, A 14 H. 15.

(Stade Pershing)

**ITALIE bat LUXEMBOURG, 2 buts à 0**

Pour ce match, après leur victoire sur l'Espagne, les Italiens se présentaient en grands favoris et pensaient disposer facilement des Luxembourgeois.

Il n'en fut rien et ils durent s'employer à fond pour triompher de leurs adversaires qui eurent la malchance de jouer à 10 pendant presque toute la partie, l'ailier droit luxembourgeois ayant dû quitter le terrain après 20 minutes de jeu.

Les équipiers du Grand-Duché, au lieu d'un football précis, jouèrent le « Rick in rush » et mirent souvent en péril la défense adverse où le brio de de PRA les empêcha de conclure.

Par contre, leurs adversaires ne purent jamais trouver la cohésion qu'ils possédaient dans leur précédent match et les deux buts marqués par eux furent le résultat bien plus d'efforts personnels que d'en jeu d'équipe.

**FORMATION DES EQUIPES**

**Italie.** — Avants: V. LEVRATTO (gauche); M. MAGNOZZI (inter gauche); G. DELLA-VALLE (centre); A. BALONCIERI (inter droit); L. CONTI (droit). — Demis: G. ALIBERTI (gauche); G. BALDI (centre); O. BARBIERI (droit). — Arrières: R. DE VECCHI (gauche); V. ROSETTA (droit). — Gardien de but: G. DE PRA.

**Luxembourg.** — Avants: J. WEBER (gauche); J. WEISGERBER (inter gauche); A. KIEFFER (centre); M. LANGERS (inter droit); A. MASSARD (droit). — Demis: P. FEIERSTEIN (gauche); J. KOETZ (centre); M. SCHUMANN (droit). — Arrières: E. KOLB (gauche); N. KIRSCH (droit). — Gardien de but: E. BAUSCH.

**Ordre des buts marqués:**

Première mi-temps: 1<sup>er</sup> A. BALONCIERI (Ital.); 2<sup>e</sup> G. DELLA-VALLE (Ital.).

**Officiels:**

Arbitre: DE RICARD (Fran.). — Juges de touche: FOURGOUSS (Fran.), LANGRES (Fran.).



## LE FOOTBALL (Quarts de Finales)



L'équipe d'Egypte  
éliminée par la Suède par 5 buts à rien.



L'équipe de France  
éliminée par l'Uruguay par 5 buts à 1.

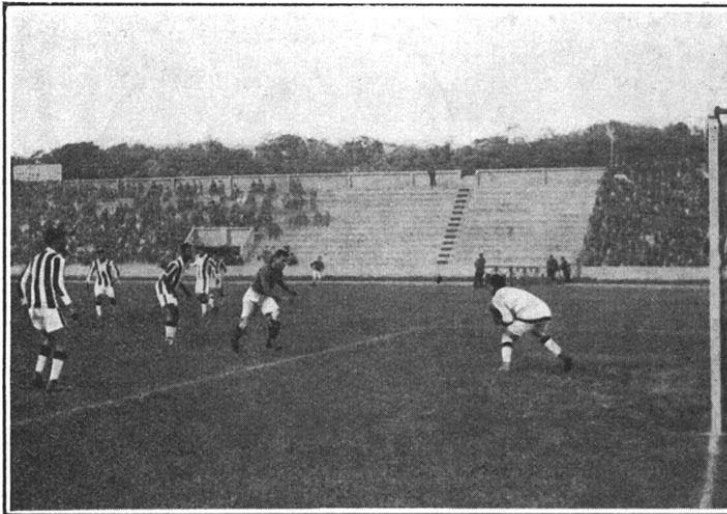

Le gardien de but Egyptien T. KAMEL  
sauvant ses buts menacés au cours du match Suède-Egypte.



Une descente de J. DEWAQUEZ  
dans le match France-Uruguay.



L'équipe d'Italie éliminée par la Suisse  
par 2 buts à 1.



L'équipe d'Irlande  
éliminée par la Hollande par 2 buts à 1.



L'équipe de Roumanie  
éliminée par la Hollande par 6 buts à 0.



L'équipe de Lettonie  
éliminée par la France par 7 buts à 0.

MATCH N° 14. — REUNION N° 92

JEUDI 29 MAI, A 17 HEURES.

(Stade Bergeyre)

**URUGUAY bat ETATS-UNIS, 3 buts à 0**

La victoire inattendue des Américains en rugby avait profondément surpris les sportsmen ; aussi, ceux-ci croyant qu'en « Football » il pouvait en être de même, accoururent-ils pour assister à ce match très prometteur, du fait de les voir opposés à l'équipe uruguayenne dont les couleurs avaient si brillamment triomphé des Yougoslaves.

La victoire revint sans peine aux Américains du Sud, qui battirent ceux du Nord dans tous les compartiments du jeu.

Quoique correct dans l'ensemble, le jeu fut dur, mais les qualités athlétiques ne suffirent pas pour battre des techniciens aussi aguerris que les Uruguayens qui ne donnèrent pas l'impression d'avoir poussé à fond.

FORMATION DES EQUIPES

**Uruguay.** — Avants: A. ROMANO (gauche) ; P. CEA (inter gauche) ; P. PETRONE (centre) ; H. SCARONE (inter droit) ; J. NAYA (droit). — Demis: U. TOMASINA (gauche) ; J. VIDAL (centre) ; J. ANDRADE (droit). — Arrières: P. ARISPE (gauche) ; J. NASAZZI (droit). — Gardien de but: A. MAZALI.

**Etats-Unis.** — Avants: S. DARLYMPLE (gauche) ; H. FARRELL (inter gauche) ; A. STRADAN (centre) ; H. WELLS (inter droit) ; W. FINDLAY (droit). — Demis: BURKART-JONES (gauche) ; R. HORNBERGER (centre) ; C. JOHNSON (droit). — Arrières: F. O'CONNOR (gauche) ; I. DAVIS (droit). — Gardien de but: J. DOUGLAS.

**Ordre des buts marqués:**

Première mi-temps: 1<sup>er</sup> P. PETRONE (Urug.) ; 2<sup>e</sup> P. PETRONE (Urug.) ; 3<sup>e</sup> P. PETRONE (Urug.).

**Officiels:**

Arbitre: BARETTE (Belg.). — Juges de touche: SLAWIK (Fran.), CHRISTOPHE (Belg.).

MATCH N° 15. — REUNION N° 93

JEUDI 29 MAI, A 17 HEURES.

(Stade de Paris)

**EGYPTE bat HONGRIE, 3 buts à 0**

Le résultat de ce match fut une véritable surprise, Alors que tout le monde escomptait une victoire hongroise, ce furent les Egyptiens qui s'assurèrent le gain du match et ce, très nettement.

L'équipe hongroise, dont la technique était supérieure à celle de ses adversaires, manqua de décision et de précision devant les buts; dominant largement, elle ne put conclure; elle se montra, du reste, très lente.

Par contre, les Egyptiens pratiquèrent par échappées très rapide et In vitesse individuelle dz chacun d'eux leur permit d'enrayer maintes offensives dangereuses.

Ainsi donc disparut une équipe dont beaucoup avaient fait leur favori.

FORMATION DES EQUIPES

**Egypte.** — Avants: ISMAIL MAHMOUD (gauche) ; IAGHEN IBRAHIM (inter gauche) ; HEGOZI HUSSEIN (centre) ; RIAD ALY (inter droit) ; ISMAIL EL SAYED (droit). — Demis: HAMDY ABDEL SALAM (gauche) ; EL HAS-SANY ALY FAHMY (centre) ; SHAWKY RIAD (droit). — Arrières: SALIM AHMED (gauche) ; FOUAD MAHMOUD (droit). — Gardien de but: TAHA KAMEL.

**Hongrie.** — Avants: R. JENEY (Jeny) (gauche) ; F. HIREZ (Hirzer) (inter gauche) ; Z. PATAY (Opata) (centre) ; J. ACEL (Eisenhof-fen) inter droit) ; J. BARNA (Braun) (droit). — Demis: G. ORMAT (Obitz) (gauche) ; B. GARDOS (Guttman) (centre) ; G. FALUDY (Orth) (droit). — Arrières: J. MADY (Mandel) (gauche) ; J. UJ-TESTI (Fofl) (droit). — Gardien de but: J. BIRI.

**Ordre des buts marqués:**

Première mi-temps: 1<sup>er</sup> LAGHEN IBRAHIM (Egypt.).  
Deuxième mi-temps: 2<sup>e</sup> HEGOZI HUSSEIN (Egypt.) ; 3<sup>e</sup> IAGHEN IBRAHIM (Egypt.).

**Officiels:**

Arbitre: COLLINA (Espa.). — Juges de touche: COSTRERAS (Espa.), CEJNAR.

MATCH N° 16. — REUNION N° 86

VENDREDI 30 MAI, A 17 HEURES.

(Stade Bergeyre)

**SUISSE bat TCHECOSLOVAQUIE, 1 but à 0**

Le Stade Bergeyre est plein et l'on refuse du monde.

Deux méthodes sont en présence, l'une très scientifique. (Tchécoslovaques), l'autre l'est moins, mais est plus rapide.

C'est la seconde méthode qui a triomphé, mais le résultat eut très bien pu être inversé, car, dans l'ensemble, les Tchèques dominèrent, surtout vers la fin, sans parvenir à égaliser.

Ce match, très serré, fut joué correctement, mais plutôt durement, sans toutefois être brutal. Les chocs étaient rudes, mais motivés par l'âpreté du gain et non par la méchanceté ou l'incorrection.

La Suisse doit surtout la victoire à son trio défensif qui annihila maintes offensives et qui, dans le dernier quart d'heure surtout, dut faire face à un labour écrasant.

FORMATION DES EQUIPES

**Suisse.** — Avants: P. FASSLER (gauche) ; M.

ABEGGLEN (inter gauche) ; R. PACHE (centre) ; P. STURZENEGGER (inter droit) ; E. KRAMER (droit). — Demis: A. POLLITZ (gauche) ; A. MEN-GOTTI (centre) ; A. OBERHAUSER (droit). — Arrières: R. RAMSEYER (gauche) ; A. REY-MOND (droit). — Gardien de but: H. PULVER.

**Tchécoslovaquie.** — Avants: F. JELINEK (gauche) ; O. NOVAK (inter gauche) ; Jos. NOVAK (centre) ; J. NOVAK (inter droit) ; J. SEDLACEK (droit). — Demis: P. MAHRER (gauche) ; K. PE-SER (centre) ; F. KOLENATY (droit). — Arrières: F. HOJER (gauche) ; A. HOJER (droit). — Gardien de but: F. HOCHMANN.

**But marqué:**

Deuxième mi-temps: R. PACHE (Suis.).

**Officiels:**

Arbitre: SLAVICK (Fran.). — Juges de touche: DE RICARD (Fran.), OBRUBANSKY (Polog.).

**QUARTS DE FINALES**

(4 matches)

MATCH N° 17. — REUNION N° 34

DIMANCHE 1<sup>er</sup> Juin, A 16 HEURES.

(Stade de Colombes)

**URUGUAY bat FRANCE, 5 buts à 1**

Grande foule au Stade Olympique où chacun espérait voir les Uruguayens obligés à s'employer à fond pour triompher.

Tenus en échec au cours de la première mi-temps, qui se termina par un résultat de 2 buts à 1 en leur faveur, les Sud-Américains dominèrent franchement dans la deuxième partie du jeu.

Le match débuta par deux buts superbement bottés par SCARONE; peu après, NICOLAS, reprenant de volée au centre de son ailier droit, marqua pour la France un but imparable.

La deuxième mi-temps vit dans ses cinq premières minutes les Français très menaçants, mais peu à peu, les Uruguayens reprirent le dessus et leur technique s'affirmant par un contrôle judicieux de la balle, ils dominèrent largement leurs adversaires qui voyagèrent continuellement d'un côté et de l'autre sans arriver à pouvoir atteindre le ballon. A ce jeu-là les Français furent vite épuisés et ils s'effondrèrent laissant les Uruguayens marquer 3 nouveaux buts.

Aux Français revint l'honneur de marquer le premier des deux seuls buts qui furent marqués contre l'Uruguay au cours de ce tournoi.

FORMATION DES EQUIPES

**Uruguay.** — Avants: A. ROMANO (gauche) ; P. CEA (inter gauche) ; P. PETRONE (centre) ; H. SCARONE (inter droit) ; J. NAYA (droit). — Demis: A. GHIERRA (gauche) ; A. ZIBECCHI

## LE FOOTBALL (Demi-finales et Match de Classement)

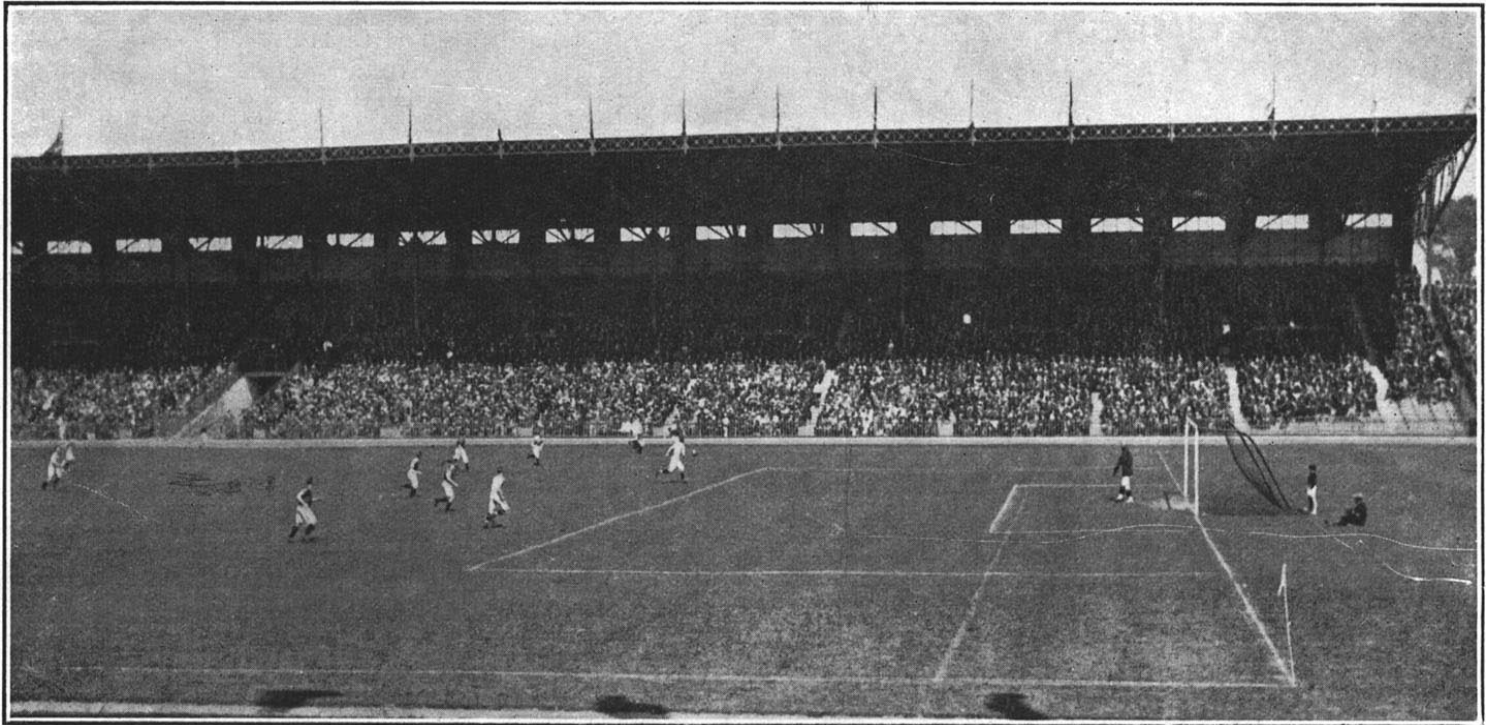

Le Stade Olympique de Colombes le jour de la finale et pendant le match de classement Suède-Hollande, qui assura la troisième place du tournoi à la Suède.

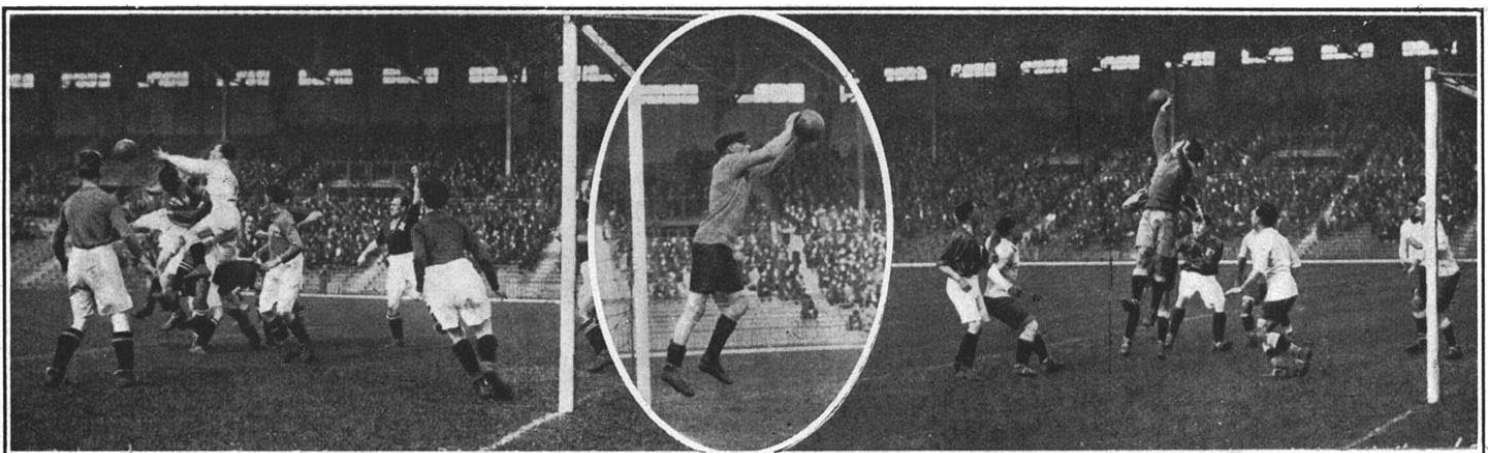

Pendant le match Suisse-Suède.  
Le gardien de but Suisse H. PULVER dégage ses buts en péril.

Un bel arrêt du gardien de but Hollandais A. VAN DER MEULES au cours du match Suède-Hollande.

Au cours du match Uruguay-Hollande.  
Les Hollandais menacent les buts de l'Uruguay que A. MAZALI sauve.



L'équipe de Suède éliminée par la Suisse par 2 buts à 1 et classée troisième du tournoi après sa victoire sur la Hollande par 3 buts à 1.

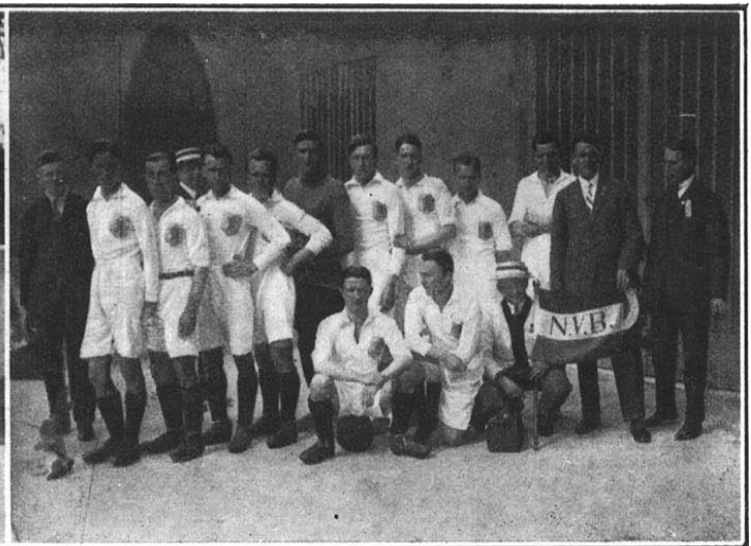

L'équipe de Hollande éliminée par l'Uruguay par 2 buts à 1 et battue par la Suède pour la troisième place après un match supplémentaire.



L'équipe de Bulgarie éliminée par l'Irlande par 1 but à 0.

(centre); J. ANDRADE (droit). — Arrières : P. ARISPE (gauche); J. NASAZZI (droit). — Gardien de but: A. MAZALI.

**France.** — Avants: R. DUBLY (gauche); E. CRUT (inter gauche); P. NICOLAS (centre); J. BOYER (inter droit); J. DEVAQUEZ (droit). — Demis : P. BONNARDEL (gauche); J. BATMALE (centre); A. PARACHINI (droit). — Arrières : M. DOMERGUE (gauche); E. GRAVIER (droit). — Gardien de but: P. CHAYRIGUES.

**Ordre des buts marqués:**

Première mi-temps: 1<sup>er</sup> H. SCARONE (Urug.); 2<sup>e</sup> H. SCARONE (Urug.); 3<sup>e</sup> NICOLAS (Fran.).  
Deuxième mi-temps: 4<sup>e</sup> P. PETRONE (Urug.); 5<sup>e</sup> P. PETRONE (Urug.); 6<sup>e</sup> A. ROMANO (Urug.).

**Officiels :**

Arbitre: ANDERSEN (Norv.). — Juges de touche: HERITES (T.-Slo.), VAN SWIETEREN (Holl.).

**MATCH N° 18. — REUNION N° 94**

DIMANCHE 1<sup>er</sup> JUIN, A 16 HEURES.

(Stade Pershing)

**SUEDE bat EGYPTE, 5 buts à 0**

Victoire complète des Suédois qui surent enrayer les échappées rapides des Egyptiens.

A la fougue des Africains, les Suédois opposèrent un jeu calme et raisonné qui affirma indiscutablement leur supériorité

**FORMATION DES EQUIPES**

**Suède.** — Avants: R. KOCK (gauche); T. SVENSSON (inter gauche); P. KAUFELDT (centre); S. RYDELL (inter droit); F. BROMMESSON (droit). — Demis: H. SUNDBERG (gauche); G. CARLSON (centre); S. FRIBERG (droit). — Arrières : F. HILLEN (gauche); A. ALFREDSSON (droit). — Gardien de but: S. LINDBERG.

**Egypte.** — Avants: ISMAIL MAHMOUD (gauche); IAGHEN IBRAHIM (inter gauche); HEGOZI HUSSEIN (centre); RIAD ALY (inter droit); ISMAIL EL SAYED (droit). — Demis: SHAWKY RIAD (gauche); EL HASSANY ALYFAHMY (centre); HENEIN RIZKALLA (droit). — Arrières : SALIM AHMED (gauche); FOUAD MAHMOUD (droit). — Gardien de but: TAHA-KAMEL.

**Ordre des buts marqués:**

Première mi-temps : 1<sup>er</sup> P. KAUFELDT (Suède); 2<sup>e</sup> TAHA (Egypt.); 3<sup>e</sup> S. RYDELL (Suède).  
Deuxième mi-temps : 4<sup>e</sup> S. RYDELL (Suède); 5<sup>e</sup> P. KAUFELDT (Suède).

**Officiels:**

Arbitre: CHRISTOPHE (Belg.). — Juge de touche: FOURGOUS (Fran.), HENRIOT (Fran.).

**MATCH N° 19. — REUNION N° 88**

LUNDI 2 JUIN, A 17 HEURES.

(Stade de Paris)

**HOLLANDE bat IRLANDE, 2 buts à 1**

Match peu intéressant, par suite du jeu primitif pratiqué de part et d'autre; cependant, deux belles équipes étaient en présence.

Au bout des 90 minutes réglementaires, les adversaires étant à égalité, des prolongations furent jouées et, au cours de la première, les Hollandais marquèrent le but vainqueur.

**FORMATION DES EQUIPES**

**Hollande.** — Avants: J. DE NATRIS (gauche); G. VISSER (inter gauche); A. TER-BEEK (centre); O. FORMENOY (inter droit); B. GROSJOHAN (droit). — Demis: G. KROM (gauche); E. VANLINGE (centre); A. LEFEVRE (droit). — Arrières : J. TETZNER (gauche); H. DENIS (droit). — Gardien de but: A. VAN DER MEULEN.

**Irlande.** — Avants: J. MURRAY (gauche); F. GHENT (inter gauche); P. DUNCAN (centre); D HANNON (inter droit); M. FARRELL (droit). — Demis: T. MULDOON (gauche); J. DYKES (centre); E. MAC HAY (droit). — Arrières: J. MAC CARTHY (gauche); H. KERR (droit). — Gardien de but: P. O'REILLY.

**Ordre des buts marqués:**

Première mi-temps: 1<sup>er</sup> O. FORMENOY (Holl.). — 2<sup>e</sup> J. DYKES (Irl.).

Première prolongation : 3<sup>e</sup> O. FORMENOY (Holl.).

**Officiels**

Arbitre : RETSCHURY (Autr.). — Juges de touche: JEANRICHARD (Fran.), GERO (Hong.).

**MATCH N° 20. — REUNION N° 95**

LUNDI 2 JUIN, A 17 HEURES.

(Stade Bergeyre)

**SUISSE bat ITALIE, 2 buts à 1**

Ce match fut indécis d'un bout à l'autre de sa durée, les deux équipes faisant preuve de beaucoup de courage et étant animées du plus grand désir de vaincre. Mais toutes deux, vu l'importance de l'enjeu, ne se livrèrent pas complètement et le jeu ne fut pas ce qu'il aurait dû être.

Les Suisses remportèrent la victoire, mais ne furent peut-être pas les meilleurs footballeurs. Le but vainqueur fut même discuté pour « off side » et une réclamation à ce sujet, déposée, fut rejetée par le jury d'Appel.

**FORMATION DES EQUIPES**

**Suisse.** — Avants : P. FASSLER (gauche); M. ABEGGLEN (inter gauche); W. DIETRICH (cen-

tre); P. STURZENEGGER (inter droit); K. EHRENBOLGER (droit). — Demis: A. POLLITZ (gauche); P. SCHMIEDLIN (centre); A. OBERHAUSER (droit). — Arrières: R. RAMSEYER (gauche); A. REYMOND (droit). — Gardien de but: H. PULVER.

**Italie.** — Avants: V. LEVRATTO (gauche); M. MAGNOZZI (inter gauche); G. DELLA-VALLE (centre); A. BALONCIERI (inter droit); L. CONTI (droit). — Demis : G. ALIBERTI (gauche); L. BURLANDO (centre); O. BARBIERI (droit). — Arrières: U. CALIGARIS (gauche); V. ROSETTA (droit). — Gardien de but: G. DE PRA.

**Ordre des buts marqués:**

Deuxième mi-temps : 1<sup>er</sup> P. STURZENEGGER (Suis.); 2<sup>e</sup> DELLA-VALLE (Ital.); 3<sup>e</sup> M. ABEGGLEN (Suis.).

**Officiels :**

Arbitre: MUTTERS (Holl.). — Juges de touche: HENRIOT (Fran.), VALLAT (Fran.).

**DEMI-FINALES**

(2 matches)

**MATCH N° 21. — REUNION N° 36**

JEUDI 5 JUIN, A 17 HEURES.

(Stade de Colombes)

**SUISSE bat SUEDE, 2 buts à 1**

Contre toute attente, les Suisses sortirent vainqueurs des Suédois qui, à aucun moment, ne purent trouver la belle cohésion qui les avait fait triompher si nettement des Belges et des Egyptiens.

Par contre, la ligne d'avants suisses montra un liant qu'elle n'avait pas possédé jusque là.

L'équipe suisse montra, comme à l'ordinaire, son opiniâtreté et sa volonté de vaincre et sut tenir en respect et battre les Suédois, qui parurent jouer avec moins d'allant et de courage qu'au cours de leurs précédents matches.

**FORMATION DES EQUIPES**

**Suisse.** — Avants: P. FASSLER (gauche); M. ABEGGLEN (inter gauche); W. DIETRICH (centre); R. PACHE (inter droit); K. EHRENBOLGER (droit). — Demis: A. POLLITZ (gauche); P. SCHMIEDLIN (centre); A. OBERHAUSER (droit). — Arrières : R. RAMSEYER (gauche); A. REYMOND (droit). — Gardien de but: H. PULVER.

**Suède.** — Avants : R. KOCK (gauche); C. DAHL (inter gauche); P. KAUFELDT (centre); S. RYDELL (inter droit); F. BROMMESSON (droit). — Demis : H. SUNDBERG (gauche); G. CARLSON (centre); S. FRIBERG (droit). — Arrières: F. HILLEN (gauche); A. ALFREDSSON (droit). — Gardien de but: S. LINDBERG.

**Ordre des buts marqués:**

Première mi-temps: 1<sup>er</sup> M. ABEGGLEN (Suis.); 2<sup>e</sup> R. KOCK (Suède).

Deuxième mi-temps: 3<sup>e</sup> M. ABEGGLEN (Suis.).

**Officiels:**

Arbitre: IVANCSICS (Hong.). — Juges de touche: GERO (Hong.), OBRUBANSKI (Polog.).

**MATCH N° 22. — REUNION N° 37**

VENDREDI 6 JUIN, A 17 HEURES.

(Stade de Colombes)

**URUGUAY bat HOLLANDE, 2 buts à 1**

Ce match fut décevant.

Les Uruguayens ne purent, qu'à de très rares occasions, trouver leur cohésion coutumière et leurs adversaires en profitèrent pour attaquer très souvent avec avantage, marquant du reste les premiers.

Le but vainqueur fut acquis par penalty, sur faute d'un joueur hollandais qui dévia la balle de la main, au moment précis où PETRONE, en bonne position, allait botter.

## Le FOOTBALL (La Finale)

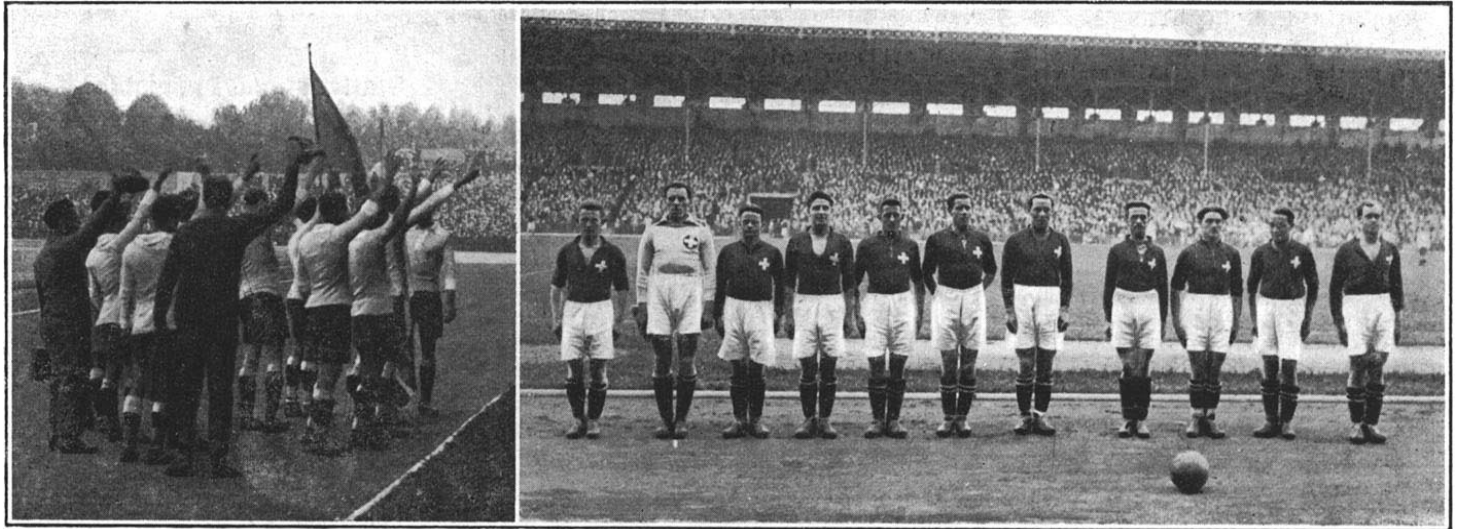

Le salut des Uruguayens.

L'équipe de Suisse, finaliste du tournoi olympique et battue par l'Uruguay par 3 buts à rien.



P. PETRONE marque le premier but pour l'Uruguay

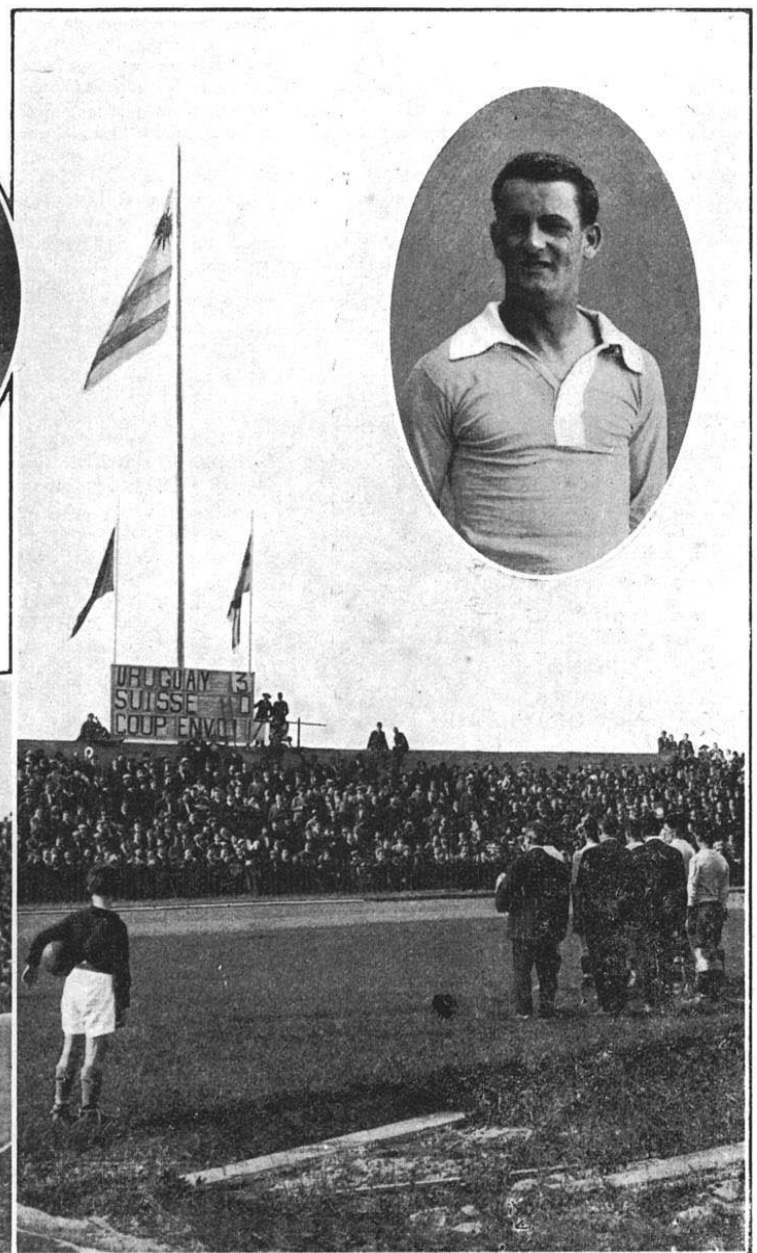

Le tour d'honneur des équipiers vainqueurs.  
Après la victoire des Uruguayens.

La cérémonie protocolaire du tournoi olympique de football  
Dans le médaillon : J NASAZZI.  
capitaine de l'équipe de l'Uruguay

Les Hollandais jouèrent avec science et dominèrent leurs adversaires en volonté. Ceux-ci pratiquèrent individuellement et, étonnés de trouver une telle résistance chez les Hollandais, s'énerverent, désorganisant ainsi leur jeu habituel.

#### FORMATION DES EQUIPES

**Uruguay.** — Avants: A. ROMANO (gauche); P. CEA (inter gauche); P. PETRONE (centre); H. SCARONE (inter droit); S. URDINARAN (droit). — Demis: A. GHIERRA (gauche); J. VIDAL (centre); J. ANDRADE (droit). — Arrières: P. ARISPE (gauche); J. NASAZZI (droit). — Gardien de but: A. MAZALI.

**Hollande.** — Avants: J. DE NATRIS (gauche); G. VISSER (inter gauche); C. PYL (centre); B. GROSSJOHAN (inter droit); A. SNOUCK-HURGRONJE (droit). — Demis: G. HORSTEN (gauche); E. VAN LINGE (centre); A. LEFEVRE (droit). — Arrières: J. TETZNER (gauche); H. DENIS (droit). — Gardien de but: A. VAN DER MEULEN.

#### Ordre des buts marqués:

Première mi-temps: 1<sup>er</sup> C. PYL (Holl.)  
Deuxième mi-temps: 2<sup>e</sup> P. CEA (Uru); 3<sup>e</sup> H. SCARONE (Uru).

#### Officiels:

Arbitre: VALLAT (Fran.). — Juges de touche: FOURGOUS (Fran.), HERREN (Suis.).

#### MATCH N° 23. — REUNION N° 38

DIMANCHE 8 JUIN, A 16 HEURES.

(Stade de Colombes)

#### SUEDE-HOLLANDE, 1 but à 1

Match très serré, où chaque équipe domina tour à tour.

Le résultat de 1 à 1 représente bien la physiologie de la partie.

Rejoué le lendemain avant la finale, ce match vit la victoire des Suédois sur l'équipe hollandaise qui fut obligée de mettre en ligne des remplaçants.

#### FORMATION DES EQUIPES

**Suède.** — Avants: R. KOCK (gauche); C. DAHL (inter gauche); P. KAUFELDT (centre); S. RYDELL (inter droit); E. LUNDQUIST (droit). — Demis: H. SUNDBERG (gauche); G. CARLSON (centre); S. LINDKVIST (droit). — Arrières: S. MELLGREN (gauche); K. HIRSCH (droit). — Gardien de but: S. LINDBERG.

**Hollande.** — Avants: M. SIGMOND (gauche); O. FORMENOY (inter gauche); K. BREEUWER (centre); H. VERMETTEN (inter droit); A. SNOUCK-HURGRONJE (droit). — Demis: G. HORSTEN (gauche); A. OOSTHOEK (centre); A. LEFEVRE (droit). — Arrières: B. VERWEY (gauche); H. DENIS (droit). — Gardien de but: A. VAN DER MEULEN.

#### Ordre des buts marqués:

Première mi-temps: 1<sup>er</sup> P. KAUFELDT (Suède).  
Deuxième mi-temps: 2<sup>e</sup> A. LEFEVRE (Holl.).

#### Officiels:

Arbitre: RETSCHURY (Hong.). — Juges de touche: GERO (Hong.), OBRUBANSKI (Polog.).

#### FINALE

#### LUNDI 9 JUIN. — REUNION N° 39

(Stade de Colombes)

A 14 H. 30, MATCH N° 24 Pour LA 3<sup>e</sup> Place.

#### SUEDE bat HOLLANDE, 3 buts à 1

A 16 H. 30, MATCH N° 25 FINAL.

#### URUGUAY bat SUISSE, 3 buts à 0

Ce match fut le digne couronnement de cet intéressant tournoi.

Une foule énorme avait fait le déplacement de Colombes et commençait dès midi à envahir littéralement le Stade Olympique, si bien que, quelques minutes avant le coup d'envoi, les portes furent fermées et bien des amateurs durent se contenter d'entendre de l'extérieur les clameurs, poussés à chaque instant par les heureux de l'intérieur.

Avant la grande finale, la Suède et la Hollande se retrouvèrent en présence, à seule fin de rejouer le match décisif pour la 3<sup>e</sup> place et qui s'était terminé la veille par un match nul.

La victoire revint aux Suédois, assez aisément,

leurs adversaires n'ayant pu présenter leur meilleure équipe.

Ce match passa malheureusement un peu inaperçu du fait de l'impatience des spectateurs d'assister au choc des deux finalistes, mais cependant, il fut très intéressant et le football pratiqué de part et d'autre fut de bonne qualité.

Enfin l'heure arrive et, sous les acclamations, parurent les Uruguayens vêtus d'azur et blanc et les Suisses, en rouge et croix blanche.

Le début du jeu voit les Suisses dominer légèrement, mais les Uruguayens prennent bientôt le dessus et leurs efforts sont récompensés par un premier but marqué par PETRONE. Puis, c'est au tour des Suisses de reprendre l'avantage, sans toutefois qu'ils puissent égaliser. La mi-temps arrive donc sur le résultat de 1 à 0 en faveur de l'Uruguay, mais ce résultat ne donne pas de certitude. La fougue et la mobilité des Suisses leur ayant permis de répondre avec avantage aux attaques adverses.

La seconde partie du jeu vit le triomphe uruguayen car les Sud-Américains ajputèrent deux nouveaux buts à celui qu'ils possédaient déjà et ils firent montre, cette fois-ci, d'une nette supériorité jouant avec le brio qu'ils avaient déjà montré dans des matches précédents.

Par contre, l'équipe suisse joua moins bien qu'à son habitude et sa ligne d'avants sembla désorganisée.

Au coup de sifflet final, tous les spectateurs applaudirent à outrance les 22 joueurs qui, chacun avec des qualités différentes, mais avec un cœur et un même désir de vaincre, venaient de nous faire assister à une si belle manifestation sportive.

A ce moment eut lieu la cérémonie prévue au protocole olympique et, au son des hymnes nationaux, le drapeau de l'Uruguay monta lentement au mat olympique, escorté de chaque côté par les couleurs suisses et suédoises, nations prenant les 2<sup>e</sup> et 3<sup>e</sup> places.

Ceci terminé, les acclamations recommencèrent et les deux équipes durent faire le tour du Stade les braves allaient aussi bien aux vainqueurs qu'à leurs adversaires moins heureux.

Cette journée, favorisée par un soleil magnifique et qui vit la victoire de l'Uruguay qui a pour emblème un soleil, feta époque dans l'histoire du football.

#### FORMATION DES EQUIPES

#### MATCH N° 24

**Suède.** — Avants: R. KOCK (gauche); T. KELLER (inter gauche); P. KAUFELDT (centre); S. RYDELL (inter droit); E. LUNDQUIST (droit). — Demis: H. SUNDBERG (gauche); S. FRIBERG (centre); G. HOLMBERG (droit). — Arrières: F. HILLEN (gauche); A. ALFREDSSON (droit). — Gardien de but: S. LINDBERG.

**Hollande.** — Avants: M. SIGMOND (gauche); O. FORMENOY (inter gauche); A. LEFEVRE (centre); G. VISSER (inter droit); J. DE NATRIS (droit). — Demis: G. HORSTEN (gauche); G. KROM (centre); A. COSTHOEK (droit). — Arrières: H. VERMETTEN (gauche); H. DENIS (droit). — Gardien de but: A. VAN DER MEULEN.

#### Ordre des buts marqués:

Première mi-temps: 1<sup>er</sup> S. RYDELL (Suède); 2<sup>e</sup> E. LUNDQUIST (Suède); 3<sup>e</sup> O. FORMENOY (Holl.).  
Deuxième mi-temps: 4<sup>e</sup> S. RYDELL (Suède).

#### Officiels:

Arbitre: YOUSOF-MOHAMED (Egyp.). — Juges de touche: OBRUBANSKI (Polog.), (Hong.).

#### FORMATION DES EQUIPES

#### MATCH N° 25

**Uruguay.** — Avants: A. ROMANO (gauche); P. CEA (inter gauche); P. PETRONE (centre); H. SCARONE (inter droit); S. URDINARAN (droit). — Demis: A. GHIERRA (gauche); J. VIDAL (centre); J. ANDRADE (droit). — Arrières: P. ARISPE (gauche); J. NASAZZI (droit). — Gardien de but: A. MAZALI.

**Suisse.** — Avants: P. FASSLER (gauche); M. ABEGGLEN (inter gauche); W. DIETRICH (centre); R. PACHE (inter droit); K. EHREN BOLGER (droit). — Demis: A. POLLITZ (gauche); P. SCHMIEDLIN (centre); A. OBERHAUSER (droit). — Arrières: R. RAMSEYER (gauche); A. REYMOND (droit). — Gardien de but: H. PULVER.

#### Ordre des buts marqués:

Première mi-temps: 1<sup>er</sup> P. PETRONE (Uru).

Deuxième mi-temps: 2<sup>e</sup> P. CEA (Uru); 3<sup>e</sup> A. ROMANO (Uru).

#### Officiels:

Arbitre: SLAWICK (Fran.). — Juges de touche: CHRISTOPHE (Belg.), YOUSOUF MOHAMED (Egyp.).

### Statistique d'Ensemble des Résultats du Tournoi de Football

NATIONS	MATCHES		BUTS MARQUÉS		DIFFÉRENCE DES BUTS	
	Gagnés	Perdus	Pour	Contre	Positive	Négative
					+	-
<b>Uruguay</b> .....	5	0	20	2	18	
<b>Suisse</b> .....	4	1	15	6	9	
<b>Suède</b> .....	2	1	14	3	11	
<b>Hollande</b> .....	2	1	9	3	6	
<b>Italie</b> .....	2	1	4	2	2	
<b>France</b> .....	1	1	8	5	3	
<b>Tchécoslovaquie</b> ....	1	1	6	4	2	
<b>Hongrie</b> .....	1	1	5	3	2	
<b>Egypte</b> .....	1	1	3	5		2
<b>Irlande</b> .....	1	1	2	2		»
<b>Etats-Unis</b> .....	1	1	1	3		2
<b>Turquie</b> .....	0	1	2	5		3
<b>Belgique</b> .....	0	1	1	8		7
<b>Bulgarie</b> .....	0	1	0	1		1
<b>Espagne</b> .....	0	1	0	1		1
<b>Esthonie</b> .....	0	1	0	1		1
<b>Luxembourg</b> .....	0	1	0	2		2
<b>Pologne</b> .....	0	1	0	5		5
<b>Roumanie</b> .....	0	1	0	6		6
<b>Lettonie</b> .....	0	1	0	7		7
<b>Yougoslavie</b> .....	0	1	0	7		7
<b>Lithuanie</b> .....	0	1	0	9		9
<b>Portugal</b> .....			Forfait général.			
Totaux . . . . .	21	21	90	90	53	53

**Nota.** — Les résultats des deux matches Suède-Hollande, pour la troisième place, h'interviennent pas dans cette statistique.

#### CLASSEMENT DES NATIONS

- 1<sup>er</sup> URUGUAY, 10 points.
- 2<sup>e</sup> SUISSE, 5 points.
- 3<sup>e</sup> SUEDE, 4 points.
- 4<sup>e</sup> HOLLANDE, 3 points.

#### LES VAINQUEURS OLYMPIQUES

- 1896 ATHÈNES. Pas au programme.
- 1900 PARIS, GRANDE-BRETAGNE (Upton Park Football-Club de Londres). **Avants:** TURNER, SPACKMAN, NICHOLAS, ZEALLEY, HASLON (cap.). — **Demis:** CHALK, BURRIDGE, QUASH. — **Arrières:** BUCKENHAM, GROSING. — **Gardien de but:** JONES.
- 1904 SAINT-LOUIS.
- 1908 LONDRES, GRANDE-BRETAGNE. **Avants:** H.-P. HARDMAN (Norther's Nomads), C. PURNELL (Clapton), H. STAPLEY (Glossop), V.-J. WOODWARD (Tottenham Hotspur, Capt.), A. BERRY. (Oxford University). — **Demis:** R.-M. HAWKES (Luton), F.-W. CHAPMAN (South Nottinghamshire), K.-R.-G. HUNT (Wolverhampton Wanderers). — **L'Arrière:** H. SMITH (Oxford City), W.-S. CORBETT (Birmingham). — **Gardien de but:** H.-P. BAILEY (Leicester Fosse).
- 1912 STOCKHOLM, GRANDE-BRETAGNE. **Avants:** I. SHARPE, G. HOARE, H. WALDEN, VIVIAN WOODWARD, A. BERRY. — **Demis:** J. DINES, H.-C. LITTLEWORT, D. Mc WHIRTER. — **Arrières:** A.-E. KNIGHT, T.-C. BURN. — **Gardien de but:** R.-C. BREBNER.
- 1916 N'a pas eu lieu.
- 1920 ANVERS, BELGIQUE.
- 1924 PARIS, URUGUAY. **Avants:** A. ROMANO, P. CEA, P. PETRONE, H. SCARONE, S. URDINARAN. — **Demis:** A. GHIERRA, J. VIDAL, J. ANDRADE. — **Arrières:** P. ARISPE, J. NASAZZI. — **Gardien de but:** A. MAZALI.

# GYMNASTIQUE

Du Jeudi 17 au  
Dimanche 20 Juillet, 1924

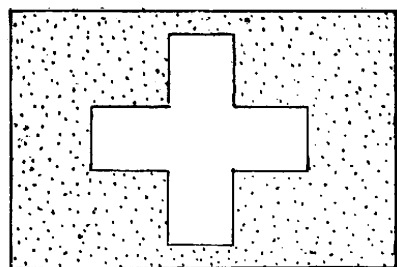

2. SUISSE

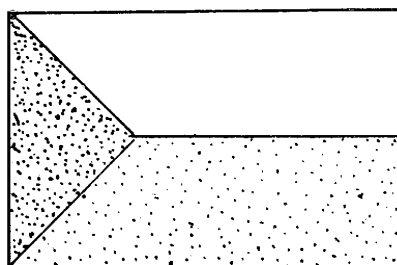

1. TCHÉCOSLOVAQUIE

9 Epreuves  
N<sup>os</sup> 62 à 70

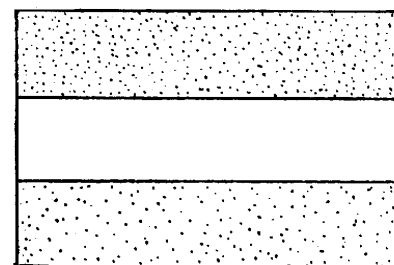

3. YOUGOSLAVIE

## CLASSEMENT GÉNÉRAL DES NATIONS

Ordre de Classement	NATIONS	NOMBRE DE PLACES ET POINTS OBTENUS												TOTAUX	
		1 <sup>ers</sup>		2 <sup>mes</sup>		3 <sup>mes</sup>		4 <sup>mes</sup>		5 <sup>mes</sup>		6 <sup>mes</sup>		PLACES	POINTS
		Places	Points	Places	Points	Places	Points	Places	Points	Places	Points	Places	Points		
1	TCHÉCOSLOVAQUIE . . .	1	10	4	20	4	15½			2	4	5	4	16	53½
2	SUISSE . . . . .	2	20	2	10	3	11½	3	9	1	2			11	52½
3	YOUGOSLAVIE . . . . .	2	20	1	5			4	12	1	2	2	2	10	41
4	FRANCE . . . . .	1	10	3	15	2	8					2	2	8	35
5	ITALIE . . . . .	2	20			1	4	1	3	2	4			6	31
6	ÉTATS-UNIS . . . . .	1	10							2	4			3	14
7	GRANDE-BRETAGNE . . .											1	1	1	1

# CONSIDÉRATIONS GÉNÉRALES

Si les Jeux de la VIII<sup>e</sup> Olympiade furent, dans leur ensemble, les plus importants de ceux des temps modernes, ce fut aussi la Première fois qu'une épreuve internationale de gymnastique mettait en présence un tel nombre d'équipes.

Neuf nations avaient adressé leur engagement et toutes se présentèrent à l'appel. C'étaient: les Etats-Unis, la Finlande, la France, la Grande-Bretagne, l'Italie, le Luxembourg, la Suisse, la Tchécoslovaquie et la Yougoslavie. Et l'on voyait ainsi, à côté de pays où la noble gymnastique aux engins, la la gymnastique artistique » selon le terme consacré, est assidûment pratiquée depuis de très nombreuses années, des nations beaucoup plus « jeunes » dans cette branche de l'activité physique, se mettre en ligne pour disputer la palme à leurs aînés.

Le programme comportait un exercice imposé et un exercice libre à chacun des grands engins usuels (barre fixe, barres parallèles, anneaux et Cheval-arçons), un saut au cheval en longueur, un saut au cheval en largeur et un grimper de corde en vitesse.

Les équipes étaient de huit hommes, qui ne pouvaient plus être remplacés une fois les épreuves commencées.

Enfin, les résultats donnaient lieu à trois classements différents :

Un classement par équipes;

Un classement individuel à chaque engin;

Un classement général individuel.

L'ordre des exercices était fixé par le programme lui-même et ne pouvait être interverti, et l'ordre de passage des équipes était établi par voie de tirage au sort.

Le tirage au sort, effectué dans les bureaux du Comité Olympique Français, en présence des représentants de chacune des nations engagées, donna l'ordre suivant :

1. YOUGOSLAVIE;
2. ETATS-UNIS;
3. FINLANDE;
4. GRANDE-BRETAGNE;
5. ITALIE;
6. SUISSE;
7. TCHECOSLOVAQUIE;
8. FRANCE;
9. LUXEMBOURG.

La répartition du jury de terrain était fonction de ce tirage au sort, de façon qu'il y eut, à

propres nationaux, les divergences sensibles d'appréciation doivent être surtout mises au compte d'une connaissance insuffisamment approfondie de la matière jugée, ce qui était en quelque sorte fatal avec des juges appelés à fonctionner pour la première fois dans une épreuve internationale de cette importance. Quelquefois, la détermination de la note prenait un certain temps; cela tenait beaucoup à la difficulté de se bien comprendre entre jurés de langues diverses, et c'est à ce fait qu'étaient dus surtout les quelques retards constatés et l'allure parfois un peu lente de la compétition.



**M. J. CUPERUS**

Président

de la Fédération Internationale de Gymnastique.

Le terrain était le Stade de Colombes, donc parfait, tant par ses dimensions que par l'excellence de ses divers aménagements vestiaires, hydrothérapie, etc...).

Les appareils officiels avaient été installés par les soins du Comité d'organisation, mais chacune des équipes fut autorisée à utiliser ses propres engins, à la condition de les tenir à la disposition des autres nations qui le désireraient; c'est dire que la variété en était grande et qu'elle constituait une véritable exposition des modèles les plus modernes.

Les conditions atmosphériques furent assez satisfaisantes pour l'ensemble du concours: ciel légèrement couvert, température normale, sauf cependant vers la fin de la première journée, qui vit un abaissement subit du thermomètre, accompagné de rafales violentes de vent que quelques ondées vinrent enfin abattre.

Malheureusement, les équipes qui étaient au travail (à la barre fixe) à ce moment, en subirent les inconvénients; ce sont les risques du hasard, les imprévus contre lesquels ne peuvent rien, la meilleure préparation, les plus belles qualités, sauf la force morale qui laisse le vrai gymnaste impassible devant l'adversité.

Le travail, de l'avis de tous les techniciens, fut excellent. La difficulté des exercices imposés était très grande, mais la qualité et l'entraînement de la majorité des concurrents étaient tels que vraiment ce degré de difficulté ne dépassait pas ce qui pouvait leur être demandé.

Chaque équipe montrait un style de travail particulier, en quelque sorte national, trahissant nettement le tempérament de la race; cependant, on pouvait discerner chez quelques-uns une sorte d'adaptation plus conforme à ses propres qualités physiques et susceptible de constituer parfois une réelle amélioration du style primitif.

Malgré les hauts et les bas au cours de la compétition, les déboires mêmes de quelques-uns, la lutte fut toujours courtoise, amicale, généreuse.

Dirigées par des chefs avisés, toutes les équipes

furent remarquables, cherchant dans une belle émulation à se surpasser les unes les autres, luttant pour l'honneur de la gymnastique et de leur patrie, acceptant d'une humeur égale toutes les décisions du jury.

Dès la première prise de contact, avant même le commencement des épreuves, on pouvait pronostiquer que la lutte pour les places d'honneur aurait lieu entre les équipes de l'Italie, la Suisse, la Tchécoslovaquie et la France, qui étaient les plus homogènes et certainement les mieux préparées.

Et, en effet, aussitôt le travail en cours, on pouvait constater combien elles se tenaient de près.

Après le passage à la barre fixe, l'ordre était le suivant: Suisse, France, Italie, Tchécoslovaquie. Les barres parallèles venaient modifier un peu l'ordre: Suisse, Tchécoslovaquie, Italie, France; mais un malheureux accident enlevait un de leurs meilleurs éléments aux Tchécoslovaques qui, conformément au règlement, ne pouvant remplacer le blessé, se voyaient ainsi contraints d'abandonner toute chance dans le classement par équipes.

La lutte se circonscrivait alors entre la Suisse, l'Italie et la France. Les anneaux, peu pratiqués jusqu'alors en Suisse, la faisaient rétrograder au troisième rang: Italie, France, Suisse. Mais le cheval-arçons, gloire de la gymnastique helvétique, ramenait l'équipe en tête: Suisse, Italie, France. Les sauts au cheval en longueur et au cheval en largeur devaient modifier ce classement en faveur de l'Italie à laquelle l'avance acquise permettait d'ores et déjà d'escompter la victoire. Et ce fut la corde lisse qui vint définitivement donner à la France un léger avantage sur la Suisse.

Ces trois équipes obtenaient seules plus de 80 % du total maximum des points; l'Italie même dépassait 85 %.

En mettant à part la Tchécoslovaquie, dont l'équipe, sans sa malheureuse mise hors de combat, eût pu prétendre à la victoire, les autres nations manquaient d'homogénéité, alignant des étoiles à côté d'éléments plus faibles, ou bien étaient nettement d'une classe au-dessous des autres. Ceci dit, sans les mésestimer, bien au contraire, car l'effort fait par ces équipes, celles de la Finlande surtout, toute nouvelle venue dans ces concours, est considérable et digne de tous les éloges.

Le classement général individuel montrait nettement la supériorité des Slaves dans l'ensemble du travail. En effet, outre le vainqueur, le Yougoslave STUJKELJ, la Tchécoslovaquie classait dans les



**M. Charles CAZALET**

Président

de l'Union des Sociétés de Gymnastique de France.

chaque exercice, trois jurés de nations différentes.

Dans l'ensemble, les jurés ont consciencieusement rempli leur tâche; quelques-uns se montrèrent plus sévères, plus exigeants, mais leur attitude fut constante et leur jugement égal du commencement à la fin. En tenant compte de la tendance — hélas bien humaine — d'être un peu généreux pour ses



**Y. Cyrille WACHMAR**

Président

de la Commission technique du C. O. F.

douze premiers, cinq de ses hommes sur six, le sixième étant treizième! Enfin, les nations victorieuses par équipes obtenaient: l'Italie, les 4<sup>e</sup> et 10<sup>e</sup> places, avec MANDRINI et LERTORA; la Suisse, la 7<sup>e</sup> avec GUTTINGER; et la France, les 8<sup>e</sup> et 9<sup>e</sup> avec GOUNOT et DELSARTE.

Si l'on considère l'âge des 72 concurrents, on



constate qu'il varie de 20 à 38 ans. A la limite inférieure, trois avaient 20 ans et deux 21 ans, tandis qu'à la limite supérieure, un comptait 36 ans, deux 37 ans et un 38 ans. La majorité s'échelonnait entre 24 et 27 ans (sept de 24 ans, six de 25, huit de 26 et dix de 27) et entre 30 et 32 ans (cinq de 30, sept de 31 et six de 32).

L'âge est donc plus élevé en moyenne que dans la plupart des autres branches athlétiques des Jeux. Cela tient à l'essence même de ce sport; il nécessite en effet un développement physique très poussé par l'intensité de l'effort à fournir, une endurance considérable, étant donné la difficulté des exercices, et un gros travail de tête pour combiner et mener à bien des exercices libres en rapport avec la valeur des imposés, toutes choses qui ne s'acquièrent pas en l'espace d'un, ni même de plusieurs printemps.

La taille des concurrents variait de 1 m. 53 à 1 m. 71 environ, et l'ensemble du corps était en général harmonieux, en tous cas sans déformations ou hypertrophies telles que l'on en pouvait constater autrefois, avant l'élargissement du programme de travail adopté maintenant par toutes les fédérations nationales.



**M. J. DALBANNE**  
secrétaire général  
du Jury de terrain.

Le vainqueur, dans le classement général individuel, Léon STUKELJ, est né en 1898 à Novomesto, en Slovinie (Yougoslavie) où il est actuellement juge au Tribunal. Dès l'âge de six ans, il entra à la section locale des Sokols et ne cessa jamais de pratiquer avec assiduité la gymnastique et les sports.

Il mesure 1 m. 61 et son poids est de 51 kgs. Quoique bien développé, son aspect n'a rien d'athlétique, mais dénote une légèreté et une souplesse incomparables mises au service d'une technique supérieure, d'une endurance et d'une force de volonté considérables. Il avait déjà pris part avec succès à de très nombreux concours, mais le tournoi olympique de 1924 le vit au summum de sa condition.

Telles furent les épreuves de gymnastique des Jeux de la VIII<sup>e</sup> Olympiade; elles montrèrent pour toutes les équipes d'incontestables progrès, tant du point de vue technique que du point de vue de la perfection de la préparation. On ne peut que gagner et qu'apprendre à la fréquentation des plus forts, et c'est là l'un des plus appréciables bénéfices des compétitions internationales d'une telle envergure.

## Côté Tribune d'Honneur

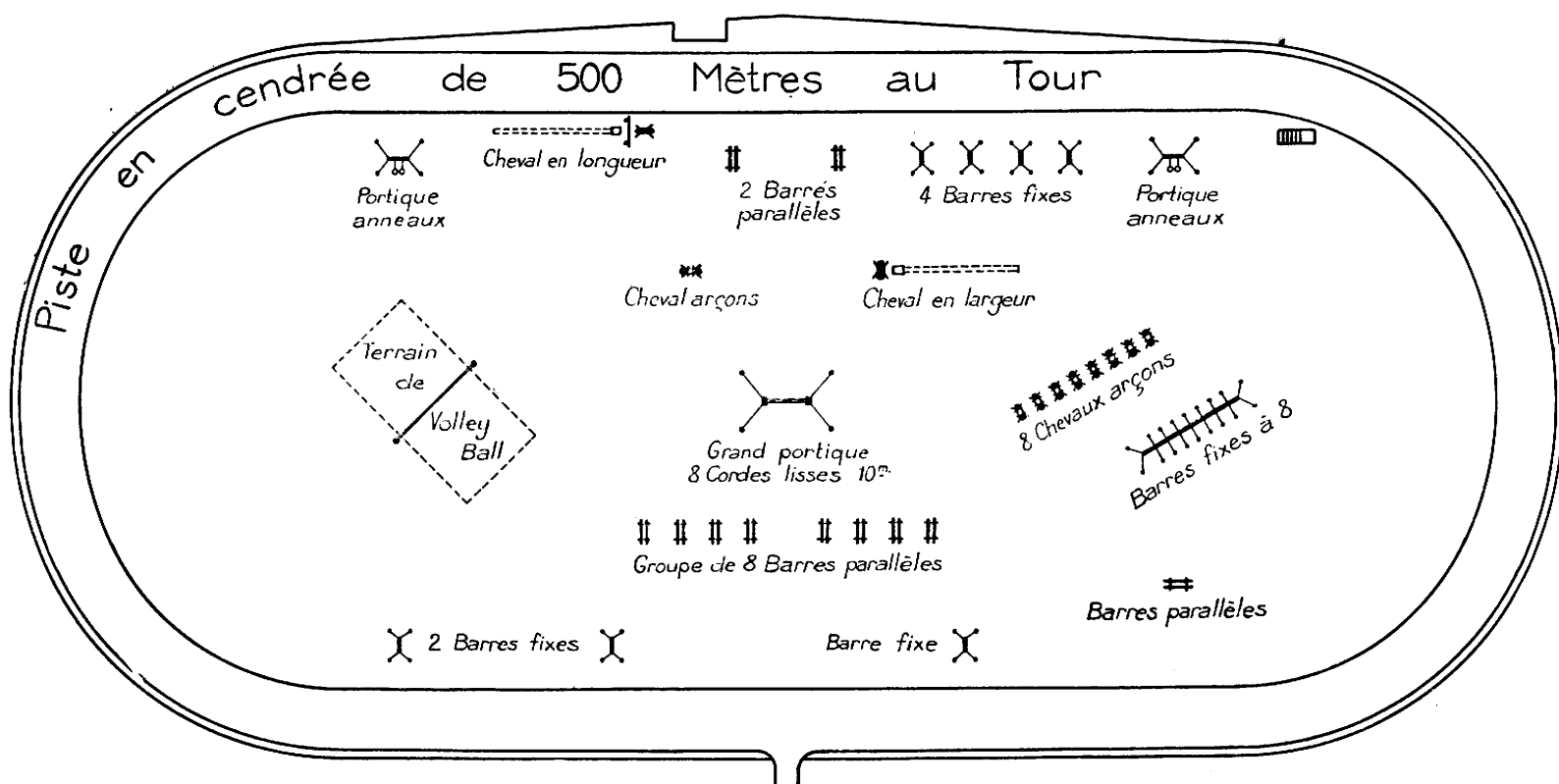

## Côté Tribune Marathon

Plan du Stade de Colombes aménagé par le C. O. F. en vue de l'organisation de la gymnastique.  
Le dispositif des engins,

## Les Pouvoirs Sportifs

### Fédération Internationale de Gymnastique

Président : M. J. CUPERUS.

Secrétaire général : M. A. KAYSER.

### Union des Sociétés de Gymnastique de France

Président : M. Ch. CAZALET.

Délégué général : M. ROYET.

### Commission technique de Gymnastique du Comité Olympique Français

Président d'honneur : M. Charles CAZALET.

Président : M. Cyrille WACHMAR.

Vice-Président : M. GAUDIER.

Secrétaire : M. ROYET.

Membres : MM. J. PIESVAUX, G. RACINE, P. FISHER.

## JURY D'APPEL.

*Président*, M. MOREL (France); MM. RUBIEN (Etats-Unis), PALMROS (Finlande), C.-J. WEST (Grande-Bretagne), P<sup>r</sup> ROMANO GUERRA (Italie), John THORIN (Suisse), D<sup>r</sup> URBAN (Tchécoslovaquie), D<sup>r</sup> VASIÊ (Yougoslavie).

## JURY DE TERRAIN

*Président du jury*, M. J. PIESVAUX.

*Secrétaire général*, J. DALBANNE.

MM.

Barre fixe (imposé)	SMERTNIK (Yougoslavie). BOJUS (Etats-Unis). OJANDER (Finlande).
Barre fixe (libre)	PARKER (Grande-Bretagne). ALBERTI (Italie). HUGUENIN (Suisse).
Barres parallèles (imposé)	HAVEL (Tchécoslovaquie). PAILLOT (France). BIRTZ (Luxembourg).
Barres parallèles (libre)	KUSCER (Yougoslavie). RONZONI (Italie). LATVIO (Finlande).
Anneaux (imposé)	MEARS (Grande-Bretagne). BOITI (Italie) 1 LERCH (Suisse).
Anneaux (libre)	MULLER (Tchécoslovaquie). PRADAIROL (France). HENTGES (Luxembourg).
Cheval-arçons (imposé)	JERAS (Yougoslavie). PRENTISS (Etats-Unis). KOIVUNIEMI (Finlande).
Cheval-arçons (libre)	MATTHEWS (Grande-Bretagne). TASSI (Italie). VATERLAUS (Suisse).
Cheval en longueur et cheval en largeur	BILEK (Tchécoslovaquie). SANDRAS (France). HAAS (Luxembourg).
Corde lisse	RONZONI (Italie). SCHAUFFELBERGER (Suisse). D <sup>r</sup> BUKOWSKY (Tchécoslovaquie). <i>Chronométrateur</i> : VIALLET (France). RICHÈME (Suisse).

## PLAN DU STADE DE COLOMBES



Schéma des emplacements réservés aux spectateurs.

## CALENDRIER DES RÉUNIONS

- 1<sup>re</sup> journée. — **Judi 17 juillet**  
Matin et après-midi. — Réunion n° 59
- 2<sup>e</sup> journée. — **Vendredi 18 juillet**  
Matin et après-midi. — Réunion n° 60
- 3<sup>e</sup> journée. — **Samedi 19 juillet**  
Matin. — Réunion n° 61  
Après-midi. — Réunion n° 62
- 4<sup>e</sup> journée. — **Dimanche 20 juillet**  
Après-midi. — Réunion n° 63

## Etat des Engagés et des Participants par Nation, à la Gymnastique

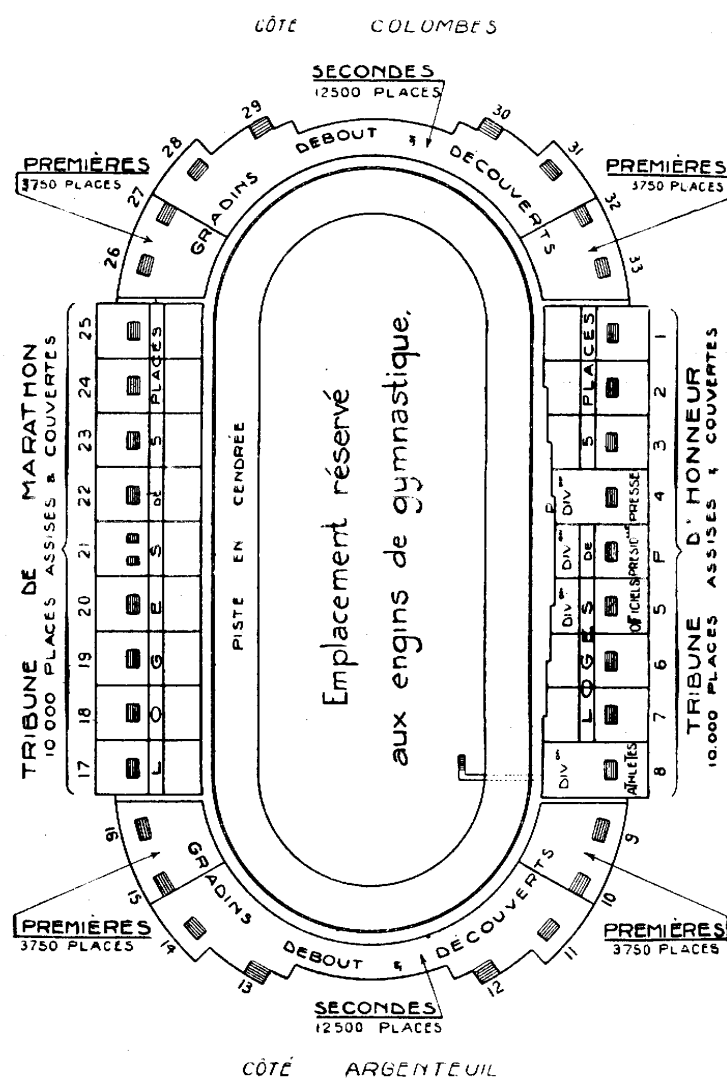
NATIONS	ENGAGÉS	PARTICIPANTS
<b>Etats-Unis</b> .....	12	8
<b>Finlande</b> .....	12	8
<b>France</b> .....	12	8
<b>Grande-Bretagne</b> .....	12	8
<b>Italie</b> .....	12	8
<b>Luxembourg</b> .....	12	8
<b>Suisse</b> .....	12	8
<b>Tchécoslovaquie</b> .....	12	8
<b>Yougoslavie</b> .....	12	8
Totaux. ....	108	72

## NUMEROTAGE DES EPREUVES DE GYMNASTIQUE

- 62 Barre horizontale (Rec)
- 63 Barres parallèles
- 64 Anneaux
- 65 Corde lisse
- 66 Cheval en longueur
- 67 Cheval en largeur
- 68 Cheval-arçons
- 69 Concours général individuel
- 70 Concours général par équipes

Les Recettes et les Spectateurs de la Gymnastique, au Stade de Colombes

TABLEAU RÉCAPITULATIF PAR RÉUNIONS

NUMÉROS DES RÉUNIONS	DATES DES RÉUNIONS	NOMBRE DE SPECTATEURS			RECETTES
		Payants	Non Payants (Officiels -- Presse Concurrents)	TOTAL	
59	Judi 17 Juillet	707	1.204	1.911	3.084
60	Vendredi 18 Juillet	654	1.209	1.863	2.864
61	Samedi 19 Jull. Mat.	102	1.212	1.314	442
62	» Ap. M.	748	1.225	1.968	3.485
63	Dimanche 20 Juillet	3.276	1.277	4.553	15.803
Totaux . . .		5.482	6.127	11.609	25.598 fr.

TABLEAU RÉCAPITULATIF PAR CATÉGORIES DE PLACES

DÉSIGNATION DES PLACES	TARIF DES PLACES		NOMBRE DE SPECTATEURS PAYANTS	RECETTES	
	Par Réunion	Numéros des Réunions			
Tribune d'Honneur	Loges . . . . .	15 fr.	59 à 63	94	1.410
	Tribunes . . . . .	10	59 à 63	618	6.180
Tribune Marathon	Loges . . . . .	8	59 à 63	276	2.208
	Tribunes . . . . .	5	59 à 63	1.521	7.605
Gradins	Premières . . . . .	3	59 à 63	2.249	6.747
	Secondes . . . . .	2	59 à 63	724	1.448
TOTAUX . . . . .			5.482	25.598 fr.	

# TABLEAU DES ENGAGEMENTS DE LA GYMNASTIQUE, PAR ÉPREUVE

N° DES ÉPREUVES	DÉSIGNATION DES ÉPREUVES	NATIONS ENGAGÉES : 9								TOTAL des ENGAGEMENTS PAR ÉPREUVES	NOMBRE DE NATIONS ENGAGÉES par ÉPREUVES	
		ÉTATS-UNIS	FINLANDE	FRANCE	GRANDE-BRETAGNE	ITALIE	LUXEMBOURG	SUISSE	TCHÉCOSLOVAQUIE			YOUgosLAVIE
62	Barre horizontale (Rec).....	12	12	12	12	12	12	12	12	12	108	9
63	Barres parallèles.....	12	12	12	12	12	12	12	12	12	108	9
64	Anneaux.....	12	12	12	12	12	12	12	12	12	108	9
65	Corde lisse.....	12	12	12	12	12	12	12	12	12	108	9
66	Cheval en longueur.....	12	12	12	12	12	12	12	12	12	108	9
67	Cheval en largeur.....	12	12	12	12	12	12	12	12	12	108	9
68	Cheval arçons.....	12	12	12	12	12	12	12	12	12	108	9
69	Concours général individuel.....	12	12	12	12	12	12	12	12	12	108	9
70	Concours général par équipes.....	12	12	12	12	12	12	12	12	12	108	9
<b>Total des Engagements par Nation.....</b>		108	108	108	108	108	108	108	108	108	<b>972</b>	
<b>Nombre d'épreuves par Nation.....</b>		9	9	9	9	9	9	9	9	9		

NOTA. - Les chiffres qui figurent sur ce tableau indiquent le nombre de bulletins d'engagements par nation. Il est à remarquer qu'un athlète peut être engagé dans plusieurs épreuves.

# TABLEAU DES CONCURRENTS DE LA GYMNASTIQUE, PAR ÉPREUVE

N° DES ÉPREUVES	DÉSIGNATION DES ÉPREUVES	NATIONS PARTICIPANTES : 9								TOTAL des CONCURRENTS PAR ÉPREUVES	NOMBRE de NATIONS PARTICIPANTES par ÉPREUVE	
		ÉTATS-UNIS	FINLANDE	FRANCE	GRANDE-BRETAGNE	ITALIE	LUXEMBOURG	SUISSE	TCHÉCOSLOVAQUIE			YOUgosLAVIE
62	Barre horizontale (Rec).....	8	8	8	8	8	8	8	8	8	72	9
63	Barres parallèles.....	8	8	8	8	8	8	8	8	8	72	9
64	Anneaux.....	8	8	8	8	8	8	8	6	8	70	9
65	Corde lisse.....	8	8	8	8	8	8	8	6	8	70	9
66	Cheval en longueur.....	8	8	8	8	8	8	8	6	8	70	9
67	Cheval en largeur.....	8	8	8	8	8	8	8	6	8	70	9
68	Cheval arçons.....	8	8	8	8	8	8	8	6	8	70	9
69	Concours général individuel.....	8	8	8	8	8	8	8	8	8	72	9
70	Concours général par équipes.....	8	8	8	8	8	8	8	8	8	72	9
<b>Total des Concurrents par Nation.....</b>		72	72	72	72	72	72	72	62	72	<b>638</b>	
<b>Nombre d'épreuves par Nation.....</b>		9	9	9	9	9	9	9	9	9		

NOTA. - Les chiffres qui figurent sur ce tableau indiquent le nombre d'engagements qui ont été effectivement remplis. Il est à remarquer qu'un athlète peut participer à plusieurs épreuves.



## LISTE DES ENGAGÉS DE LA GYMNASTIQUE

(SUITE)

NOMS DES ENGAGÉS	AGE	CLASSEMENT DANS CHAQUE EPREUVE							
		N° 62 Barre horizontale (Rec)	N° 63 Barres Parallèles	N° 64 Anneaux	N° 65 Corde lisse	N° 66 Cheval en longueur	N° 67 Cheval en largeur	N° 68 Cheval arçons	N° 69 Concours général individuel
J. Gamot	30	6 <sup>e</sup>	25 <sup>e</sup>	19 <sup>e</sup>	6 <sup>e</sup>	18 <sup>e</sup>	2 <sup>e</sup>	27 <sup>e</sup>	8 <sup>e</sup>
E. Heeb	N. Part.								
A. Hermann	26	17 <sup>e</sup>	26 <sup>e</sup>	20 <sup>e</sup>	6 <sup>e</sup>	67 <sup>e</sup>	37 <sup>e</sup>	9 <sup>e</sup>	27 <sup>e</sup>
A. Higelin	27	3 <sup>e</sup>	33 <sup>e</sup>	31 <sup>e</sup>	35 <sup>e</sup>	40 <sup>e</sup>	14 <sup>e</sup>	49 <sup>e</sup>	34 <sup>e</sup>
J. Huber	31	53 <sup>e</sup>	29 <sup>e</sup>	24 <sup>e</sup>	41 <sup>e</sup>	54 <sup>e</sup>	18 <sup>e</sup>	34 <sup>e</sup>	39 <sup>e</sup>
A. Pannetier	N. Part.								
A. Seguin	33	36 <sup>e</sup>	26 <sup>e</sup>	12 <sup>e</sup>	2 <sup>e</sup>	13 <sup>e</sup>	1 <sup>er</sup>	34 <sup>e</sup>	15 <sup>e</sup>
<b>GRANDE-BRETAGNE</b>									
Equipe classée sixième									
W. Bolt	N. Part.								
H. Brown	20	43 <sup>e</sup>	49 <sup>e</sup>	47 <sup>e</sup>	24 <sup>e</sup>	19 <sup>e</sup>	59 <sup>e</sup>	45 <sup>e</sup>	40 <sup>e</sup>
A. Cocksedge	N. Part.								
H.-J. Finchett	24	54 <sup>e</sup>	58 <sup>e</sup>	33 <sup>e</sup>	51 <sup>e</sup>	22 <sup>e</sup>	33 <sup>e</sup>	41 <sup>e</sup>	43 <sup>e</sup>
F. Hawkins	27	68 <sup>e</sup>	49 <sup>e</sup>	56 <sup>e</sup>	31 <sup>e</sup>	63 <sup>e</sup>	59 <sup>e</sup>	47 <sup>e</sup>	49 <sup>e</sup>
T. Hopkins	21	64 <sup>e</sup>	61 <sup>e</sup>	57 <sup>e</sup>	51 <sup>e</sup>	16 <sup>e</sup>	31 <sup>e</sup>	53 <sup>e</sup>	54 <sup>e</sup>
S. Humphreys	20	63 <sup>e</sup>	70 <sup>e</sup>	48 <sup>e</sup>	50 <sup>e</sup>	59 <sup>e</sup>	54 <sup>e</sup>	54 <sup>e</sup>	64 <sup>e</sup>
E. Leigh	28	57 <sup>e</sup>	53 <sup>e</sup>	26 <sup>e</sup>	62 <sup>e</sup>	67 <sup>e</sup>	54 <sup>e</sup>	48 <sup>e</sup>	55 <sup>e</sup>
S. Leigh	22	13 <sup>e</sup>	23 <sup>e</sup>	25 <sup>e</sup>	55 <sup>e</sup>	56 <sup>e</sup>	25 <sup>e</sup>	25 <sup>e</sup>	35 <sup>e</sup>
A. Smith	N. Part.								
A. Spencer	27	51 <sup>e</sup>	71 <sup>e</sup>	64 <sup>e</sup>	58 <sup>e</sup>	55 <sup>e</sup>	65 <sup>e</sup>	46 <sup>e</sup>	65 <sup>e</sup>
E. Warren	N. Part.								
<b>ITALIE</b>									
Equipe classée première									
E. Bruzzone	N. Part.								
L. Cambiaso	29	21 <sup>e</sup>	14 <sup>e</sup>	17 <sup>e</sup>	18 <sup>e</sup>	14 <sup>e</sup>	30 <sup>e</sup>	44 <sup>e</sup>	17 <sup>e</sup>
M. Lertora	27	12 <sup>e</sup>	5 <sup>e</sup>	15 <sup>e</sup>	10 <sup>e</sup>	34 <sup>e</sup>	32 <sup>e</sup>	29 <sup>e</sup>	10 <sup>e</sup>
A. Levati	N. Part.								
V. Lucchetti	30	20 <sup>e</sup>	22 <sup>e</sup>	9 <sup>e</sup>	18 <sup>e</sup>	45 <sup>e</sup>	28 <sup>e</sup>	19 <sup>e</sup>	12 <sup>e</sup>
L. Maiocco	32	40 <sup>e</sup>	47 <sup>e</sup>	22 <sup>e</sup>	39 <sup>e</sup>	21 <sup>e</sup>	50 <sup>e</sup>	20 <sup>e</sup>	33 <sup>e</sup>
F. Mandrini	27	14 <sup>e</sup>	24 <sup>e</sup>	8 <sup>e</sup>	18 <sup>e</sup>	7 <sup>e</sup>	21 <sup>e</sup>	30 <sup>e</sup>	4 <sup>e</sup>
F. Martino	24	11 <sup>e</sup>	15 <sup>e</sup>	1 <sup>er</sup>	13 <sup>e</sup>	57 <sup>e</sup>	44 <sup>e</sup>	28 <sup>e</sup>	16 <sup>e</sup>
G. Paris	29	27 <sup>e</sup>	16 <sup>e</sup>	18 <sup>e</sup>	24 <sup>e</sup>	41 <sup>e</sup>	36 <sup>e</sup>	5 <sup>e</sup>	18 <sup>e</sup>
P. Salvi	N. Part.								
M. Tambini	N. Part.								
G. Zampori	37	30 <sup>e</sup>	3 <sup>e</sup>	16 <sup>e</sup>	35 <sup>e</sup>	53 <sup>e</sup>	24 <sup>e</sup>	23 <sup>e</sup>	26 <sup>e</sup>
<b>LUXEMBOURG</b>									
Equipe non classée									
M. Erang	22	67 <sup>e</sup>	62 <sup>e</sup>	35 <sup>e</sup>	69 <sup>e</sup>	60 <sup>e</sup>	8 <sup>e</sup>	63 <sup>e</sup>	60 <sup>e</sup>
J.-B. Horn	N. Part.								
A. Houss	N. Part.								
T. Jeitz	27	52 <sup>e</sup>	52 <sup>e</sup>	46 <sup>e</sup>	69 <sup>e</sup>	48 <sup>e</sup>	40 <sup>e</sup>	70 <sup>e</sup>	57 <sup>e</sup>
E. Munhofen	26	65 <sup>e</sup>	54 <sup>e</sup>	52 <sup>e</sup>	68 <sup>e</sup>	27 <sup>e</sup>	43 <sup>e</sup>	67 <sup>e</sup>	58 <sup>e</sup>
A. Neumann	25	62 <sup>e</sup>	47 <sup>e</sup>	54 <sup>e</sup>	65 <sup>e</sup>	50 <sup>e</sup>	50 <sup>e</sup>	66 <sup>e</sup>	62 <sup>e</sup>
J. Palzer	24	70 <sup>e</sup>	68 <sup>e</sup>	53 <sup>e</sup>	67 <sup>e</sup>	29 <sup>e</sup>	50 <sup>e</sup>	65 <sup>e</sup>	67 <sup>e</sup>
G. Quaino	27	60 <sup>e</sup>	45 <sup>e</sup>	34 <sup>e</sup>	60 <sup>e</sup>	52 <sup>e</sup>	16 <sup>e</sup>	55 <sup>e</sup>	50 <sup>e</sup>

LISTE DES ENGAGÉS DE LA GYMNASTIQUE (SUITE & FIN)

NOMS DES ENGAGÉS	AGE	CLASSEMENT DANS CHAQUE EPREUVE							
		N° 62 Barre horizontale (Rec)	N° 63 Barres Parallèles	N° 64 Anneaux	N° 65 Corde lisse	N° 66 Cheval en longueur	N° 67 Cheval en largeur	N° 68 Cheval arçons	N° 69 Concours général individuel
N. Schumacher	N. Part.								
J.-P. Stoffel	N. Part.								
P. Tolar	26	72°	67°	42°	47°	65°	56°	60°	68°
M. Weishaupt	25	71°	59°	39°	51°	67°	67°	68°	69°
<b>SUISSE</b>									
Equipe classée troisième									
H. Geiser	N. Part.								
H. Grieder	24	24°	12°	43°	18°	41°	29°	15°	22°
A. Güttinger	32	8°	1 <sup>er</sup>	37°	3°	17°	48°	8°	7°
J. Gutweninger	32	2°	8°	32°	35°	23°	46°	2°	14°
P. Haller	N. Part.								
G. Miez	20	5°	21°	45°	31°	25°	42°	14°	23°
O. Pfister	24	25°	39°	41°	31°	24°	39°	16°	28°
A. Rebetez	27	4°	35°	30°	41°	67°	62°	3°	38°
A. Sennhauser	N. Part.								
K. Widmer	24	31°	31°	44°	23°	57°	63°	4°	32°
F. Wilhelm	N. Part.								
J. Wilhelm	32	22°	4°	40°	45°	46°	34°	1 <sup>er</sup>	25°
<b>TCHECOSLOVAQUIE</b>									
Equipe non classée									
J. Gajdos	N. Part.								
S. Indruch	25	19°	18°	A	b	a	n	d	o
J. Karafiat	N. Part.								
M. Klinger	31	26°	10°	11°	24°	7°	12°	7°	5°
J. Kos	32	15°	7°	A	b	a	n	d	o
J. Koutny	31	35°	11°	7°	24°	2°	12°	22°	11°
B. Morkovsky	25	41°	13°	6°	18°	3°	23°	31°	13°
R. Prazak	33	9°	2°	2°	13°	9°	8°	13°	2°
V. Rezek	N. Part.								
B. Supcik	26	16°	8°	5°	1 <sup>er</sup>	15°	6°	24°	3°
L. Vacha	25	39°	6°	3°	4°	10°	6°	17°	6°
V. Virt	N. Part.								
<b>YUGOSLAVIE</b>									
Equipe classée quatrième									
S. Derganc	31	58°	40°	27°	24°	26°	5°	6°	30°
S. Hlastani	27	38°	36°	38°	66°	62°	4°	36°	44°
P. Jersek	N. Part.								
E. Lovsin	N. Part.								
M. Osvald	31	42°	57°	23°	24°	28°	38°	37°	36°
R. Poljsak	25	47°	51°	50°	45°	61°	58°	42°	45°
I. Porenta	26	44°	41°	21°	6°	6°	19°	18°	20°
J. Primožic	24	48°	34°	55°	47°	49°	45°	51°	47°
G. Roknic	N. Part.								
L. Stukelj	26	1 <sup>er</sup>	20°	4°	10°	4°	17°	10°	1 <sup>er</sup>
S. Vidmar	N. Part.								
S. Zilic	27	28°	37°	28°	5°	39°	34°	38°	29°

# ÉPREUVE N° 62

## BARRE HORIZONTALE

(REC)

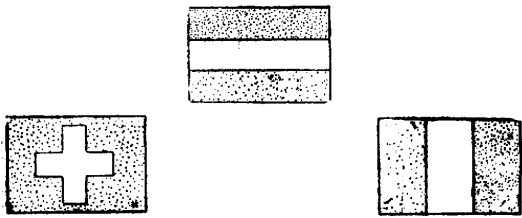

1<sup>er</sup> L. STUKELJ  
Yougoslavie

2<sup>o</sup> J. GUTWENINGER  
Suisse

3<sup>o</sup> A. HIGELIN  
France

### CONSIDÉRATIONS GÉNÉRALES

Non seulement cet appareil était celui qui commençait la compétition, mais encore l'exercice imposé était fort difficile. Le jury parut aussi beaucoup plus exigeant que celui des autres engins. Enfin, le soir de la première journée le temps froid, aggravé par un vent désagréable, ne fut pas sans handicaper sérieusement les équipes qui travaillaient à ce moment, notamment, l'Italie et la Suisse.

L'exercice imposé ne vit donner qu'une seule note dépassant 10 et ce fut un Yougoslave, STUKELJ, qui devait devenir le champion du monde, auquel elle fut attribuée. Dans l'exercice libre, seul, le Suisse GRIEDER, extraordinaire virtuose de la barre, obtenait aussi une note supérieure à 10.



1<sup>er</sup> L. STUKELJ

malheureusement, il avait manqué son exercice imposé, ce qui lui fit perdre et de beaucoup la Première place pour laquelle il semblait des plus qualifiés, étant même dépassé par la plupart de ses compatriotes.

La Suisse prenait donc par près de 7 points la tête du classement par équipes, suivie par la France et l'Italie à moins d'un point l'une de l'autre.

Il est à noter que la Suisse devait surtout son avance à la qualité supérieure de ses exercices libres où les différents combinaisons s'enchaînaient parfaitement entre elles avec un moelleux que n'avaient pas d'autres productions, offrant cependant parfois une difficulté supérieure.

La théorie suisse est que la barre fixe doit être un appareil « d'élan et non de force » et il semble bien que le groupe des jurés se soit rallié à cette conception.

Le Yougoslave STUKELJ s'attribuait la première place avec un demi-point d'avance sur le Suisse GUTWENINGER, suivi à moins d'un dixième de point par le Français HIGELIN.

### CLASSEMENT DES NATIONS

1 <sup>res</sup>	}	YOUgoslavie, 10 Points (1 <sup>er</sup> L. STUKELJ).
		SUISSE, 10 points (2 <sup>o</sup> J. GUTWENINGER, 5 p. ; 4 <sup>o</sup> A. REPETEZ, 3 p. ; 5 <sup>o</sup> G. MIEZ, 2 p.).
	3 <sup>e</sup> FRANCE, 5 Points (3 <sup>o</sup> A. HIGELIN, 4 p. ; 6 <sup>o</sup> J. GOUNOT, 1 p.).	

### LES VAINQUEURS OLYMPIQUES

Pas de vainqueurs olympiques dans cette épreuve qui, pour la première fois au Jeux de Paris 1924, bénéficia de son autonomie.

## RESULTATS DE L'ÉPREUVE N° 62 (BARRE HORIZONTALE)

et Classement en vue des Épreuves N°s 69 (Concours général ind.) et 70 (Concours général par équipes)

CLASSEMENT	NOMS DES CONCURRENTS	NATIONALITÉ	MOUVEMENT IMPOSÉ				MOUVEMENT A VOLONTÉ				TOTAL GENERAL
			Aller à l'engin 0,50	Note 0 à 10	Retour de l'engin 0,50	Totaux	Aller à l'engin 0,50	Note 0 à 10	Retour de l'engin 0,50	Totaux	
1	L. Stukelj	Y.-Sla.	0.50	9.23	0.50	10.23	0.50	8.50	0.50	9.50	19.73
2	J. Gutweninger	Suis.	0.50	8.60	0.47	9.57	0.50	8.666	0.50	9.666	19.236
3	A. Higelin	Fran.	0.50	9.03	0.40	9.93	0.50	8.333	0.40	9.233	19.163
4	A. Rebetz	Suis.	0.50	8.60	0.37	9.47	0.50	8.583	0.50	9.583	19.053
5	G. Miez	Suis.	0.50	8.23	0.47	9.20	0.50	8.850	0.50	9.85	19.05
6	J. Gounot	Fran.	0.50	9.03	0.43	9.96	0.50	8.083	0.50	9.083	19.043
Non Classés :											
7	F. Gangloff	Fran.	0.50	8.73	0.37	9.60	0.50	8.333	0.50	9.333	18.933
8	A. Güttinger	Suis.	0.50	8.50	0.47	9.47	0.50	8.416	0.50	9.416	18.886
9	R. Prazac	T.-Slo.	0.50	8.26	0.47	9.23	0.50	8.50	0.50	9.50	18.73
10	L. Delsarte	Fran.	0.50	8.83	0.47	9.80	0.50	7.833	0.50	8.833	18.633
11	F. Martino	Ital.	0.50	8.57	0.40	9.47	0.50	7.916	0.50	8.916	18.386
12	M. Lertora	Ital.	0.50	8.67	0.43	9.60	0.50	7.766	0.50	8.766	18.366
13	S. Leigh	G.-Br.	0.50	8.17	0.43	9.10	0.50	8.25	0.50	9.25	18.35
14	F. Mandrini	Ital.	0.50	7.40	0.47	8.37	0.50	8.75	0.50	9.75	18.12
15	J. Kos	T.-Slo.	0.50	8.73	0.43	9.66	0.50	7.30	0.50	8.30	17.96
16	B. Supcik	T.-Slo.	0.50	8.93	0.43	9.86	0.50	7.00	0.50	8.00	17.86
17	A. Hermann	Fran.	0.50	7.67	0.40	8.57	0.50	7.933	0.50	8.933	17.503
18	F. Kriz	E.-U.	0.50	8.50	0.50	9.50	0.50	7.00	0.50	8.00	17.50
19	S. Indruch	T.-Slo.	0.50	8.00	0.43	8.93	0.50	7.50	0.50	8.50	17.43



# Schéma des Mouvements imposés à la Barre Horizontale (Rec)

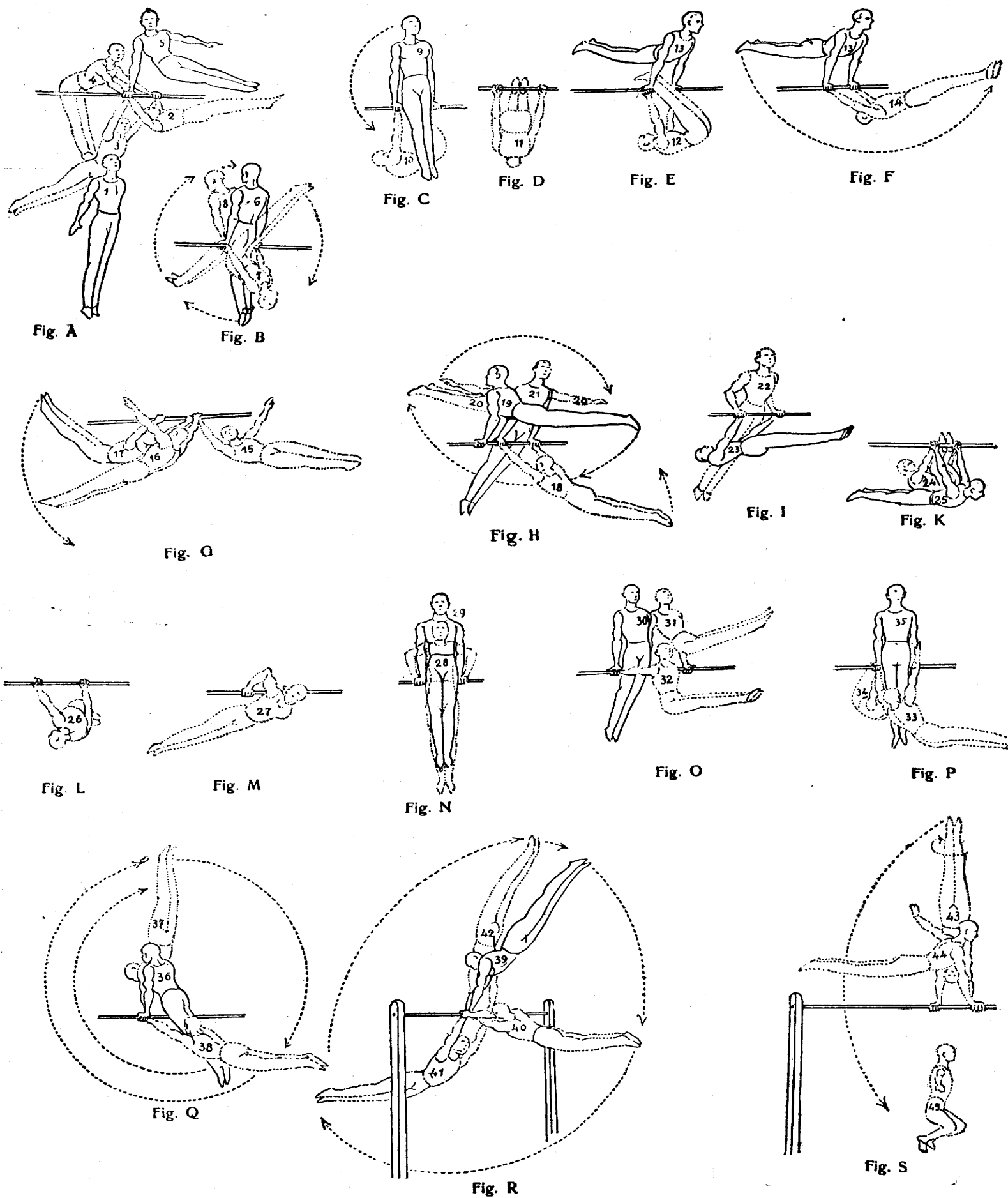

# RÉSULTATS DE L'ÉPREUVE N° 62 (BARRE HORIZONTALE)

et Classement en vue des Épreuves N°s 69 (Concours général ind.) et 70 (Concours général par équipes)

CLASSEMENT	NOMS DES CONCURRENTS	NATIONALITÉ	MOUVEMENT IMPOSE				MOUVEMENT A VOLONTE				TOTAL GENERAL
			Aller à l'engin 0,50	Note 0 à 10	Retour de l'engin 0,50	Totaux	Aller à l'engin 0,50	Note 0 à 10	Retour de l'engin 0,50	Totaux	
20	V. Lucchetti	Ital.	0.50	7.77	0.40	8.67	0.50	7.60	0.50	8.60	17.27
21	L. Cambiaso	Ital.	0.50	7.90	0.43	8.83	0.50	7.35	0.50	8.35	17.18
22	J. Wilhelm	Suis.	0.50	7.33	0.37	8.20	0.50	7.95	0.50	8.95	17.15
23	A. Jochim	E.-U.	0.50	8.33	0.46	9.26	0.50	7.00	0.30	7.80	17.06
24	H. Grieder	Suis.	0.50	6.10	0.33	6.93	0.50	9.016	0.50	10.016	16.946
25	O. Pfister	Suis.	0.50	7.40	0.37	8.27	0.40	7.75	0.50	8.65	16.92
26	M. Klinger	T.-Slo.	0.50	7.10	0.37	7.97	0.50	7.50	0.50	8.50	16.47
27	G. Paris	Ital.	0.50	6.00	0.37	6.87	0.50	8.586	0.40	9.486	16.356
28	S. Zilic	Y.-Sla.	0.50	7.50	0.50	8.50	0.50	6.83	0.50	7.83	16.33
29	C. Rottman	E.-U.	0.50	8.00	0.43	8.93	0.50	6.50	0.40	7.40	16.33
30	G. Zampori	Ital.	0.50	6.00	0.37	6.87	0.50	8.333	0.50	9.333	16.203
31	K. Widmer	Suis.	0.50	6.17	0.27	6.94	0.50	8.25	0.50	9.25	16.19
32	J. Pearson	E.-U.	0.47	7.77	0.50	8.74	0.50	6.25	0.50	7.25	15.99
33	E. Gondonnier	Fran.	0.50	7.10	0.37	7.97	0.50	6.916	0.50	7.916	15.886
34	O. Suhonen	Finl.	0.47	7.60	0.40	8.47	0.40	6.583	0.40	7.383	15.853
35	J. Koutny	T.-Slo.	0.50	6.90	0.40	7.80	0.50	6.916	0.50	7.916	15.716
36	A. Seguin	Fran.	0.50	6.17	0.43	7.10	0.50	7.583	0.50	8.583	15.683
37	V. Karonen	Finl.	0.50	7.37	0.40	8.27	0.50	6.25	0.40	7.15	15.42
38	S. Hlastan	Y.-Sla.	0.50	6.10	0.50	7.10	0.40	7.166	0.40	7.966	15.066
39	L. Vacha	T.-Slo.	0.50	6.00	0.40	6.90	0.30	7.00	0.50	7.80	14.70
40	L. Maiocco	Ital.	0.50	5.50	0.33	6.33	0.50	7.333	0.50	8.333	14.663
41	B. Morkovsky	T.-Slo.	0.50	5.83	0.40	6.73	0.50	6.833	0.50	7.833	14.563
42	M. Osvald	Y.-Sla.	0.50	5.83	0.40	6.73	0.40	6.75	0.40	7.55	14.28
43	H. Brown	G.-Br.	0.50	6.77	0.47	7.74	0.40	5.666	0.40	6.466	14.206
44	I. Porenta	Y.-Sla.	0.50	6.10	0.50	7.10	0.50	6.066	0.50	7.066	14.166
45	J. Mais	E.-U.	0.50	5.77	0.43	6.70	0.50	6.33	0.40	7.23	13.93
46	J. Kunnas	Finl.	0.47	5.13	0.40	6.00	0.50	6.583	0.50	7.583	13.583
47	R. Poljsak	Y.-Sla.	0.50	5.30	0.47	6.27	0.50	6.266	0.50	7.266	13.536
48	J. Primozic	Y.-Sla.	0.50	5.83	0.47	6.80	0.50	5.66	0.50	6.66	13.46
49	Aa. Roine	Finl.	0.50	6.23	0.40	7.13	0.50	5.25	0.40	6.15	13.28
50	F. Safanda	E.-U.	0.50	5.50	0.40	6.40	0.50	5.50	0.50	6.50	12.90
51	A. Spencer	G.-Br.	0.47	5.57	0.37	6.41	0.40	5.583	0.50	6.483	12.893
52	T. Jeitz	Lux.	0.50	4.17	0.43	5.10	0.50	6.75	0.50	7.75	12.85
53	J. Huber	Fran.	0.50	4.00	0.27	4.77	0.40	7.016	0.50	7.916	12.686
54	H. Finchett	G.-Br.	0.50	5.67	0.47	6.64	0.50	4.75	0.40	5.65	12.29
55	E. Kerttula	Finl.	0.50	4.67	0.47	5.64	0.40	5.833	0.40	6.633	12.273
56	Ak. Roine	Finl.	0.47	5.03	0.40	5.90	0.50	5.333	0.50	6.333	12.233
57	E. Leigh	G.-Br.	0.47	4.63	0.37	5.47	0.50	5.75	0.40	6.65	12.12
58	S. Derganc	Y.-Sla.	0.50	4.10	0.50	5.10	0.50	6.00	0.50	7.00	12.10
59	M. Hamalainen	Finl.	0.47	4.17	0.40	5.04	0.50	5.833	0.50	6.833	11.873
60	C. Quaino	Lux.	0.50	3.83	0.40	4.73	0.50	5.916	0.50	6.916	11.646
61	E. Kostamo	Finl.	0.47	4.50	0.40	5.37	0.40	5.083	0.40	5.883	11.253
62	A. Neumann	Lux.	0.50	3.33	0.33	4.16	0.50	6.083	0.50	7.083	11.243
63	S. Humphreys	G.-Br.	0.50	4.17	0.43	5.10	0.50	4.833	0.50	5.833	10.933
64	T. Hopkins	G.-Br.	0.47	4.30	0.47	5.24	0.50	4.60	0.50	5.60	10.84
65	E. Munhofen	Lux.	0.50	3.00	0.30	3.80	0.50	5.666	0.40	6.566	10.366
66	M. Wandrer	E.U.	0.50	3.07	0.37	3.94	0.30	5.60	0.40	6.30	10.24
67	M. Erang	Lux.	0.50	3.17	0.33	4.00	0.50	4.833	0.50	5.833	9.833
68	F. Hawkins	G.-Br.	0.47	4.10	0.33	4.90	0.50	3.833	0.50	4.833	9.733
69	R. Novak	E.-U.	0.50	2.50	0.37	3.37	0.50	5.333	0.50	6.333	9.703
70	J. Palzer	Lux.	0.50	3.33	0.30	4.13	0.50	4.333	0.50	5.333	9.463
71	M. Weishaupt	Lux.	0.50	2.50	0.30	3.30	0.50	4.25	0.50	5.25	8.55
72	P. Tolar	Lux.	0.50	2.50	0.30	3.30	0.50	3.50	0.50	4.50	7.80

# LA BARRE HORIZONTALE (REC) & LES BARRES PARALLELES

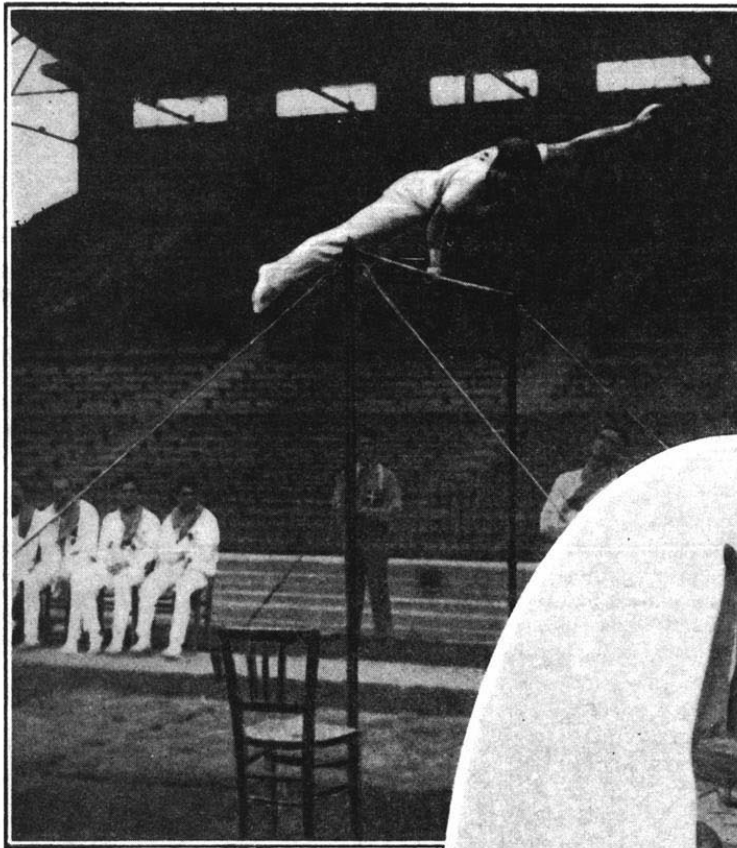

L. MAIOCCO de l'équipe d'Italie  
dans sa présentation facultative  
à la barre horizontale.

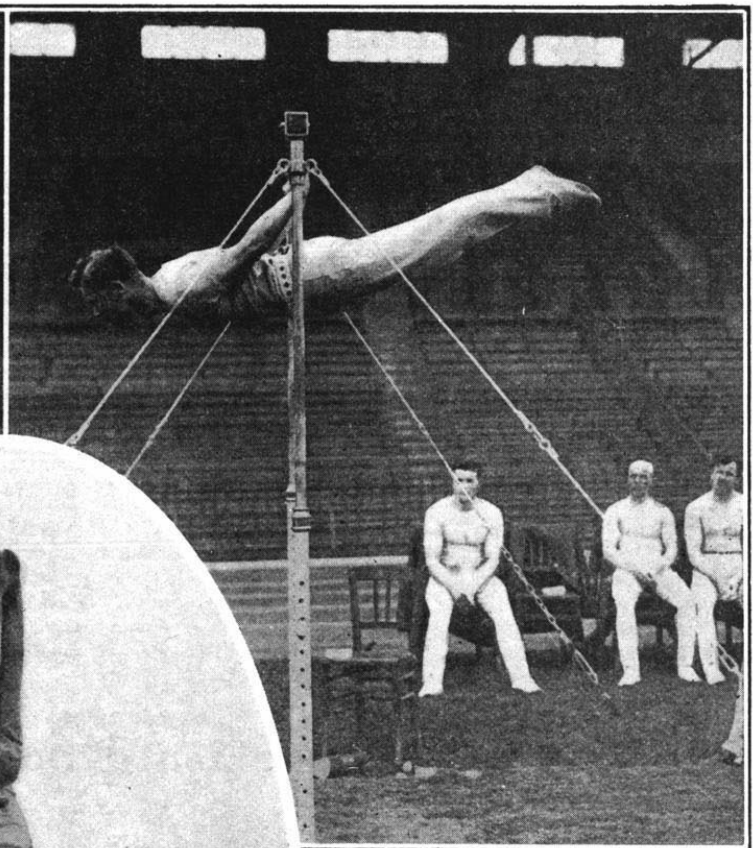

V. KARONEN de l'équipe de Finlande  
dans la suspension dorsale horizontale

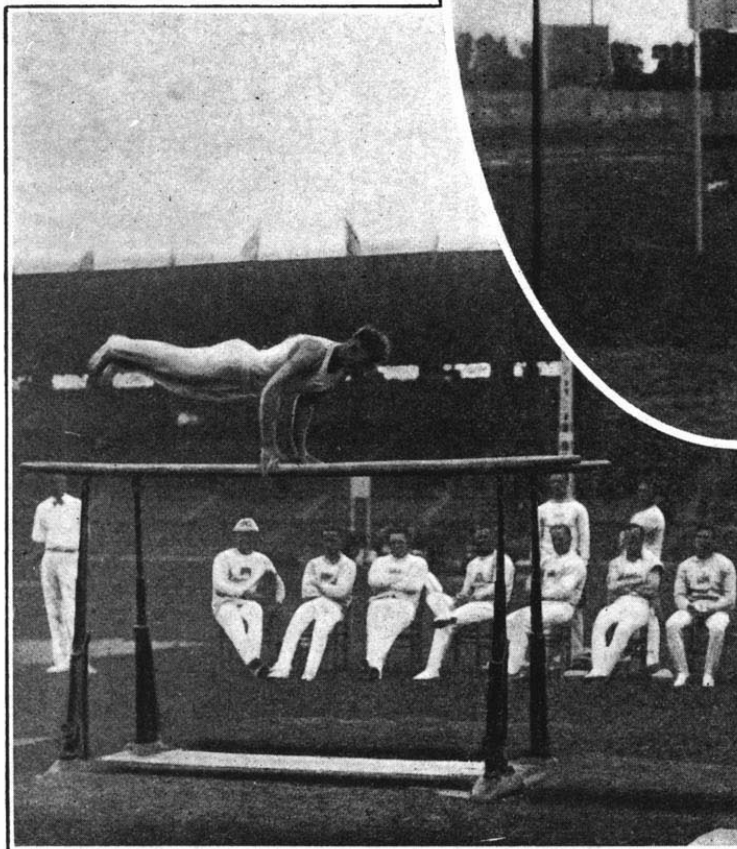

G. ZAMPORI de l'équipe d'Italie,  
s'élançant en suspension brachiale  
dans sa présentation aux barres parallèles où il se classe troisième.

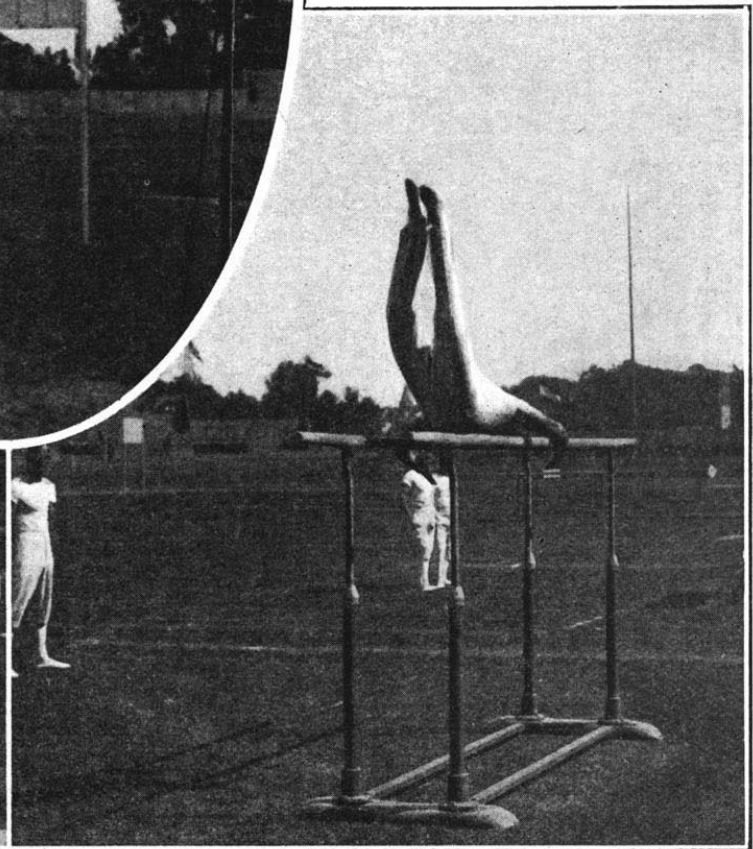

A. JOCHIM de l'équipe des Etats-Unis,  
dans l'appui facial horizontal  
au cours de sa présentation aux barres parallèles

AU MILIEU :  
C. ROTTMANN de l'équipe des Etats-Unis, à la barre horizontale.

# EPREUVE N° 63

## BARRES PARALLELES

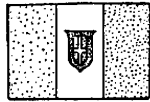
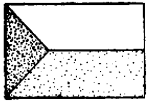
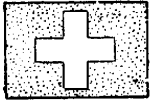

1<sup>er</sup> A. GUTTINGER  
Suisse

2<sup>e</sup> R. PRAZAK  
Tchécoslovaquie

3<sup>e</sup> G. ZAMPORI  
Italie



A. GUTTINGER

d'Anvers, ZAMPORI, obtenait même le maximum II, après une exécution magistrale. Au contraire, les Français réussissaient mieux l'exercice imposé.

Enfin, le Suisse GUTTINGER, dont le travail fut tout à fait remarquable, n'emportait la première place que de deux centièmes de points sur le Tchécoslovaque PRAZAK, précédant lui-même l'Italien ZAMPORI d'un dixième et demi de point.

### CLASSEMENT DES NATIONS

1<sup>re</sup> SUISSE, 13 points (1<sup>er</sup> A. GUTTINGER, 10 p.; 4<sup>e</sup> J. WILHELM, 3 p.).

2<sup>mes</sup> } TCHECOSLOVAQUIE, 6 points (2<sup>e</sup> R. PRAZAK, 5 p.; 6<sup>e</sup> L. VACHA, 1 p.).  
ITALIE, 6 points (3<sup>e</sup> G. ZAMPORI 4 p.; 5<sup>e</sup> M. LERTORA, 2 p.).

### LES VAINQUEURS OLYMPIQUES

Pas de vainqueurs olympiques dans cette épreuve qui, pour la première fois aux Jeux de Paris 1924, bénéficia de son autonomie.

### CONSIDÉRATIONS GÉNÉRALES

Le travail aux parallèles, aussi bien dans l'exercice imposé que dans l'exercice libre, fut bien meilleur dans l'ensemble du fait que les gymnastes bénéficiaient de la mise en train.

accrocha la barre et fit une chute grave, à la suite de laquelle la section dut abandonner ses chances pour le classement. Les représentants de la Suisse et de l'Italie dépassaient la note 10 dans l'exercice libre et le champion olympique

## Schéma des Mouvements Imposés aux Barres Parallèles

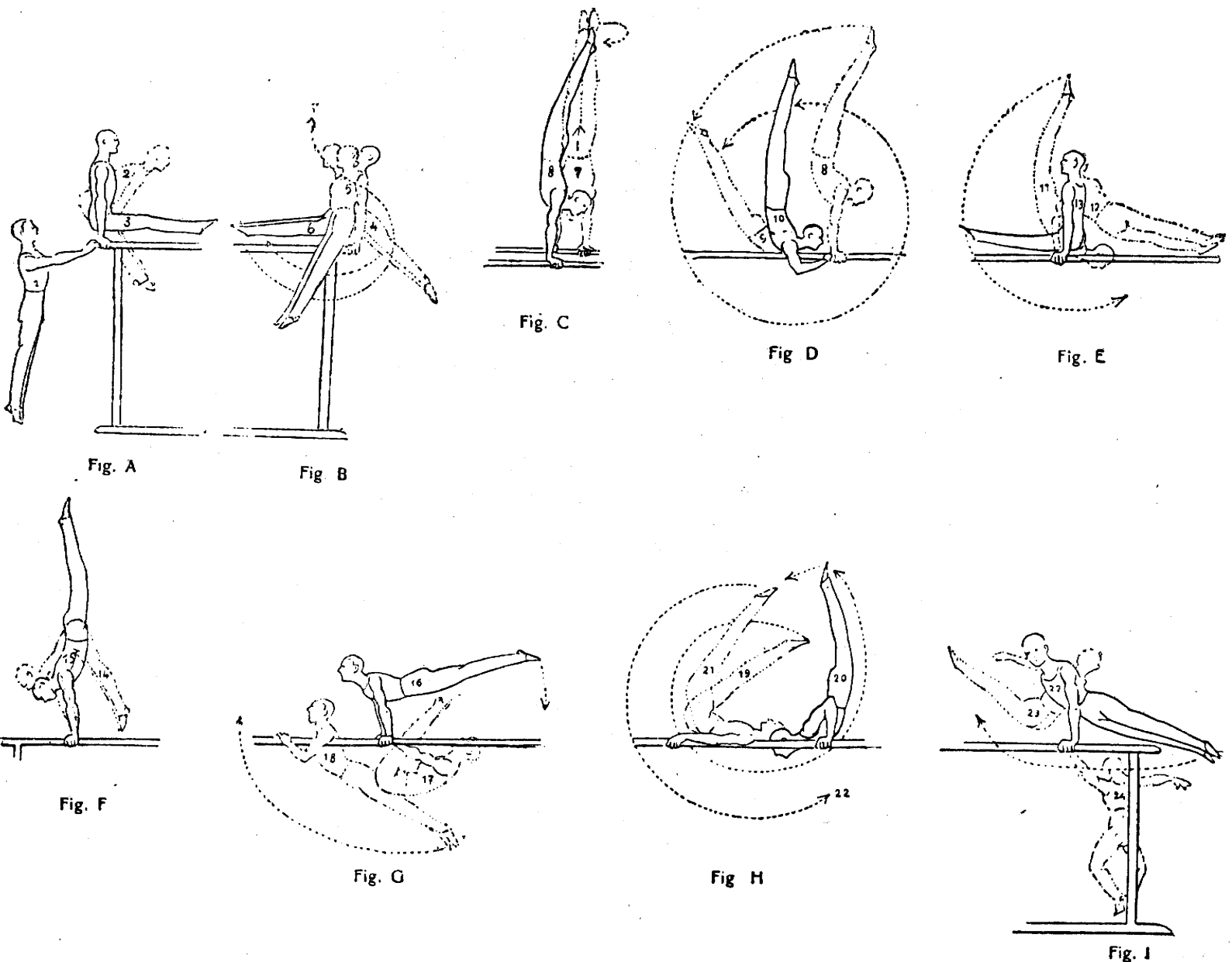

## RÉSULTATS DE L'ÉPREUVE N° 63 (BARRES PARALLÈLES)

et Classement en vue des Épreuves N°s 69 (Concours général ind.) et 70 (Concours général par équipes)

CLASSEMENT	NOMS DES CONCURRENTS	NATIONALITÉ	MOUVEMENT IMPOSE				MOUVEMENT A VOLONTÉ				TOTAL GENERAL
			Aller à l'engin 0,50	Note 0 à 10	Retour de l'engin 0,50	Totaux	Aller à l'engin 0,50	Note 0 à 10	Retour de l'engin 0,50	Totaux	
1	A. Güttinger	Suis.	0.50	9.70	0.50	10.70	0.50	9.93	0.50	10.93	21.63
2	R. Prazak	T.-Slo.	0.50	9.88	0.50	10.88	0.50	9.73	0.50	10.73	21.61
3	G. Zampori	Ital.	0.50	9.45	0.50	10.45	0.50	10.00	0.50	11.00	21.45
4	J. Wilhelm	Suis.	0.50	9.53	0.50	10.53	0.50	9.87	0.50	10.87	21.40
5	M. Lertora	Ital.	0.50	9.46	0.50	10.46	0.50	9.87	0.50	10.87	21.33
6	L. Vacha	T.-Slo.	0.50	9.81	0.50	10.81	0.50	9.50	0.50	10.50	21.31
<u>Non classés :</u>											
7	J. Kos	T.-Slo.	0.50	9.78	0.50	10.78	0.50	9.50	0.50	10.50	21.28
8	J. Gutweninger	Suis.	0.50	9.56	0.50	10.56	0.50	9.70	0.50	10.70	21.26
9	B. Supcik	T.-Slo.	0.50	9.83	0.50	10.83	0.50	9.43	0.50	10.43	21.26
10	M. Klinger	T.-Slo.	0.50	9.73	0.50	10.73	0.50	9.40	0.50	10.40	21.13
11	J. Koutny	T.-Slo.	0.50	9.73	0.50	10.73	0.50	9.27	0.50	10.27	21.00
12	H. Grieder	Suis.	0.40	9.21	0.50	10.11	0.50	9.83	0.50	10.83	20.94
13	B. Morkovswy	T.-Slo.	0.50	9.80	0.50	10.80	0.50	9.13	0.50	10.13	20.93
14	L. Cambiaso	Ital.	0.50	9.73	0.50	10.73	0.50	9.17	0.50	10.17	20.90
15	F. Martino	Ital.	0.50	9.46	0.50	10.46	0.50	9.43	0.50	10.43	20.89
16	G. Paris	Ital.	0.50	9.26	0.50	10.26	0.50	9.60	0.50	10.60	20.86
17	L. Delsarte	Fran.	0.50	9.70	0.50	10.70	0.50	9.00	0.50	10.00	20.70
18	S. Indruch	T.-Slo.	0.50	9.73	0.50	10.73	0.50	8.77	0.50	9.77	20.50
19	E. Cordonnier	Fran.	0.50	9.23	0.50	10.23	0.50	9.27	0.50	10.27	20.50
20	L. Stukelj	Y.-Sla.	0.50	9.27	0.50	10.27	0.50	9.13	0.50	10.13	20.40
21	G. Miez	Suis.	0.50	9.06	0.50	10.06	0.50	9.30	0.50	10.30	20.36
22	V. Lucchetti	Ital.	0.50	8.90	0.40	9.80	0.50	9.53	0.50	10.53	20.33
23	S. Leigh	G.-Br.	0.50	9.11	0.50	10.11	0.50	9.17	0.50	10.17	20.28
24	F. Mandrini	Ital.	0.40	8.98	0.40	9.78	0.50	9.43	0.50	10.43	20.21
25	J. Gounot	Fran.	0.50	8.98	0.50	9.98	0.50	9.17	0.50	10.17	20.15
26	A. Seguin	Fran.	0.50	9.63	0.50	10.63	0.50	8.50	0.50	9.50	20.13
27	F. Gangloff	Fran.	0.50	9.53	0.50	10.53	0.50	8.60	0.50	9.60	20.13
28	A. Hermann	Fran.	0.50	9.46	0.50	10.46	0.50	8.67	0.50	9.67	20.13
29	J. Huber	Fran.	0.40	9.41	0.40	10.21	0.50	8.77	0.50	9.77	19.98
30	A. Jochim	E.-U.	0.50	9.36	0.50	10.36	0.50	8.50	0.50	9.50	19.86
31	K. Widmer	Suis.	0.50	8.13	0.50	9.13	0.50	9.63	0.50	10.63	19.76
32	F. Kriz	E.-U.	0.50	9.67	0.50	10.67	0.50	8.00	0.50	9.00	19.67
33	A. Higelin	Fran.	0.40	8.98	0.40	9.78	0.50	8.70	0.50	9.70	19.48
34	J. Primozic	Y.-Sla.	0.50	9.15	0.50	10.15	0.50	8.27	0.50	9.27	19.42
35	A. Rebetez	Suis.	0.50	7.55	0.50	8.55	0.50	9.53	0.50	10.53	19.08
36	S. Hlastan	Y.-Sla.	0.50	8.25	0.50	9.25	0.50	8.80	0.50	9.80	19.05
37	S. Zilic	Y.-Sla.	0.50	9.00	0.50	10.00	0.50	8.00	0.50	9.00	19.00
38	J. Kunnas	Finl.	0.40	8.25	0.50	9.15	0.50	8.83	0.50	9.83	18.98
39	O. Pfister	Suis.	0.40	8.16	0.40	8.96	0.50	9.00	0.50	10.00	18.96
40	S. Derganc	Y.-Sla.	0.50	8.25	0.50	9.25	0.50	8.67	0.50	9.67	18.92
41	I. Porenta	Y.-Sla.	0.50	8.20	0.50	9.20	0.50	8.70	0.50	9.70	18.90
42	J. Pearson	E.-U.	0.50	7.71	0.50	8.71	0.50	9.10	0.50	10.10	18.81
43	E. Kerttula	Finl.	0.30	7.70	0.40	8.40	0.50	9.23	0.50	10.23	18.63
44	C. Rottman	E.-U.	0.50	8.71	0.50	9.71	0.50	7.83	0.50	8.83	18.54
45	C. Quaino	Lux.	0.50	8.80	0.50	9.80	0.50	7.70	0.50	8.70	18.50
46	F. Safanda	E.-U.	0.50	8.45	0.50	9.45	0.50	7.90	0.50	8.90	18.35
47	L. Maiocco	Ital.	0.40	7.31	0.40	8.11	0.50	9.17	0.50	10.17	18.28
48	A. Neumann	Lux.	0.50	8.61	0.50	9.61	0.50	7.67	0.50	8.67	18.28
49	F. Hawkins	G.-Br.	0.50	8.43	0.50	9.43	0.50	7.77	0.50	8.77	18.20
50	H. Brown	G.-Br.	0.40	8.80	0.40	9.60	0.50	7.60	0.50	8.60	18.20

# RÉSULTATS DE L'ÉPREUVE N° 63 (BARRES PARALLELES)

et Classement en vue des Epreuves N°s 69 (Concours général ind.) et 70 (Concours général par équipes)

CLASSEMENT	NOMS DES CONCURRENTS	NATIONALITE	MOUVEMENT IMPOSE				MOUVEMENT A VOLONTE				TOTAL GENERAL
			Aller à l'engin 0,50	Note 0 à 10	Retour de l'engin 0,50	Totaux	Aller à l'engin 0,50	Note 0 à 10	Retour de l'engin 0,50	Totaux	
51	R. Poljsak	Y.-Sla.	0.50	8.00	0.50	9.00	0.50	8.00	0.50	9.00	18.00
52	T. Jeitz	Lux.	0.50	8.13	0.50	9.13	0.50	7.17	0.50	8.17	17.30
53	E. Leigh	G.-Br.	0.50	8.08	0.40	8.98	0.50	7.23	0.50	8.23	17.21
54	Ak. Roine	Finl.	0.50	6.53	0.50	7.53	0.50	8.50	0.50	9.50	17.03
55	E. Munhofen	Lux.	0.50	7.60	0.50	8.60	0.50	7.43	0.50	8.43	17.03
56	M. Hamalainen	Finl.	0.40	6.58	0.50	7.48	0.50	8.53	0.50	9.53	17.01
57	M. Osvald	Y.-Sla.	0.50	6.75	0.50	7.75	0.50	8.10	0.50	9.10	16.85
58	H. Finchett	G.-Br.	0.40	8.03	0.40	8.83	0.50	7.00	0.50	8.00	16.83
59	M. Weishaupt	Lux.	0.50	7.20	0.50	8.20	0.50	7.50	0.50	8.50	16.70
60	O. Suhonen	Finl.	0.50	6.53	0.50	7.53	0.50	8.10	0.50	9.10	16.63
61	T. Hopkins	G.-Br.	0.50	7.70	0.50	8.70	0.50	6.50	0.50	7.50	16.20
62	M. Erang	Lux.	0.50	5.90	0.50	6.90	0.50	8.00	0.50	9.00	15.90
63	Aa. Roine	Finl.	0.40	5.55	0.40	6.35	0.50	8.27	0.50	9.27	15.62
64	J. Mais	E.-U.	0.50	5.80	0.50	6.80	0.50	7.27	0.50	8.27	15.07
65	R. Novak	E.-U.	0.50	5.83	0.40	6.73	0.50	7.17	0.50	8.17	14.90
66	M. Wandrer	E.-U.	0.40	5.66	0.40	6.46	0.50	7.43	0.50	8.43	14.89
67	P. Tolar	Lux.	0.30	5.65	0.50	6.65	0.50	7.10	0.50	8.10	14.75
68	J. Palzer	Lux.	0.50	4.50	0.40	5.40	0.50	7.40	0.50	8.40	13.80
69	V. Karonen	Finl.	0.50	5.50	0.40	6.40	0.50	6.17	0.50	7.17	13.57
70	S. Humphreys	G.-Br.	0.40	3.63	0.40	4.43	0.50	6.93	0.50	7.93	12.36
71	A. Spencer	G.-Br.	0.40	3.70	0.30	4.40	0.50	6.50	0.50	7.50	11.90
72	E. Kostamo	Finl.	0.30	6.10	0.40	6.80	0.50	2.33	0.50	3.33	10.13

## ÉPREUVE N° 64

### ANNEAUX

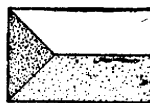
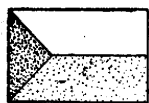
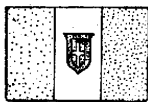

1<sup>er</sup> F. MARTINO  
Italie

2<sup>e</sup> R. PRAZAK  
Tchécoslovaquie

3<sup>e</sup> L. VACHA  
Tchécoslovaquie

le maximum de points à l'exercice libre et que, derrière le beau champion italien MARTINO, s'intercalaient cinq Tchécoslovaques et un Yougoslave, devançant les autres Italiens et Français.

La Suisse, qui ne pratiquait pas alors cet ap-

On apprécie combien les meilleurs se tenaient de près, en constatant qu'il y a juste un demi-point d'écart entre le premier et le septième!

### CLASSEMENT DES NATIONS

1<sup>re</sup> TCHECOSLOVAQUIE, 12 points (2<sup>e</sup> R. PRAZAK, 5 p.; 3<sup>e</sup> L. VACHA, 4 p.; B. SUPCIK, 2 p.; 6<sup>e</sup> B. MORKOVSKY, 1 p.).

2<sup>e</sup> ITALIE, 10 Points (1<sup>er</sup> F. MARTINO).

3<sup>e</sup> YUGOSLAVIE, 3 Points (4<sup>e</sup> L. STUKELJ).

### LES VAINQUEURS OLYMPIQUES

Pas de vainqueurs olympiques dans cette épreuve qui, pour la première fois aux Jeux de Paris 1924, bénéficia de son autonomie.



F. MARTINO

### CONSIDÉRATIONS GÉNÉRALES

Les anneaux avaient toujours été considérés comme l'engin favori des gymnastes italiens et aussi des Français et il était pour ainsi dire admis qu'ils y étaient inégalables, surtout les premiers. Or, les Slaves s'y montrèrent excellents, à tel point que deux d'entre eux le Tchécoslovaque YACHE et le Yougoslave STUKELJ obtenaient

pareil et s'y était mise seulement en vue des Jeux, devait y perdre du terrain; son meilleur homme fut REBETEZ qui se classait seulement trentième derrière quelques Anglais et Américains.

L'examen des notes montre la grande régularité des Tchécoslovaques, des Italiens et des Français, malgré quelques petites fautes.

# Schéma des Mouvements imposés aux Anneaux

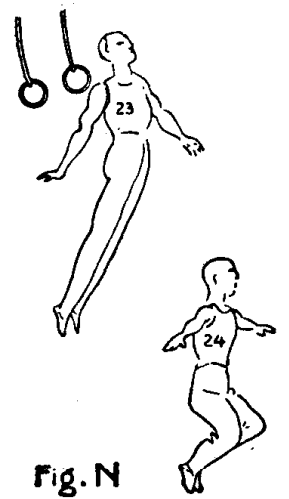
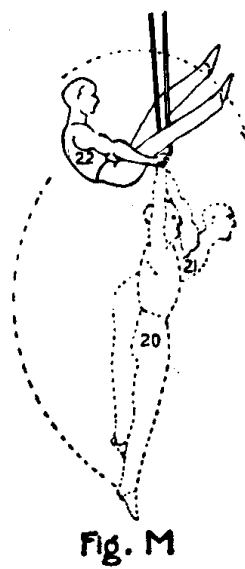
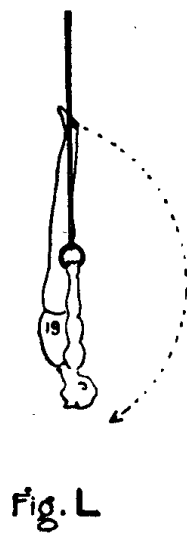
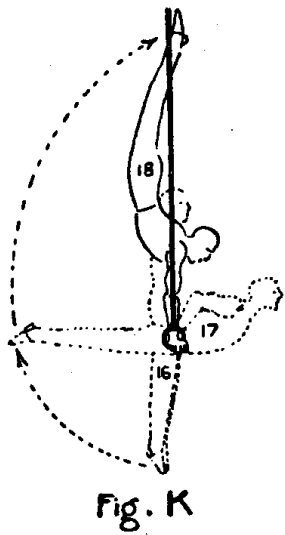
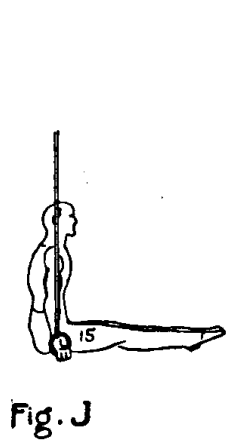
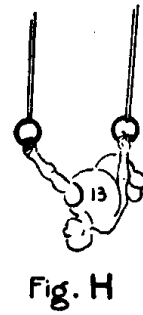
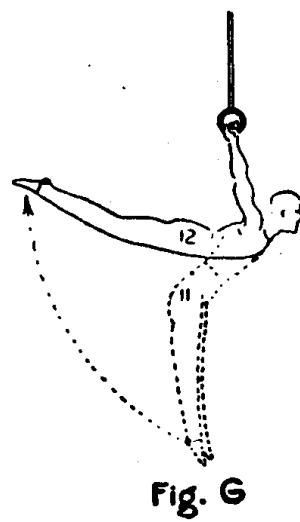
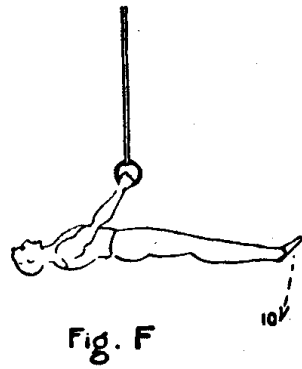
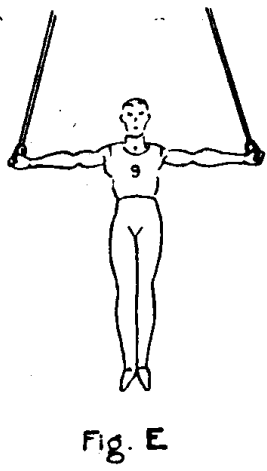
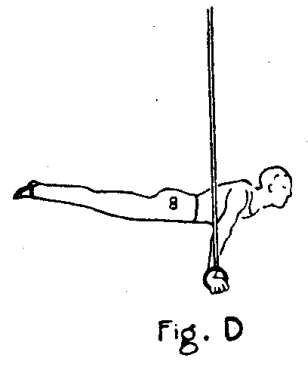
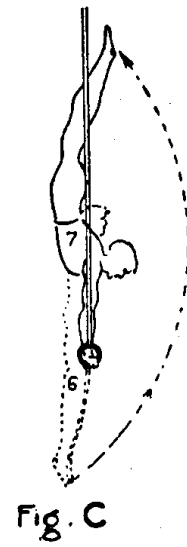
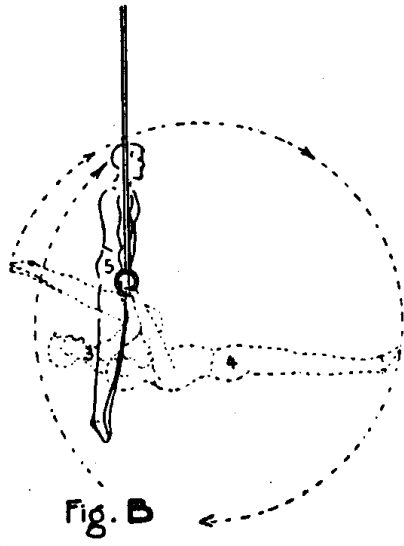
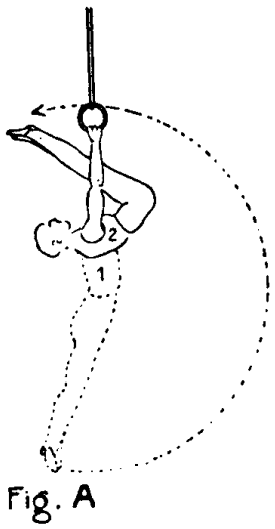

# RE SULTATS DE L'EPREUVE N° 64 (ANNEAUX)

et Classement en vue des Emeuves N<sup>os</sup> 69 (Concours général ind.) et 70 (Concours général par équipes)

CLASSEMENT	NOMS DES CONCURRENTS	NATIONALITE	MOUVEMENT IMPOSE				MOUVEMENT A VOLONTE				TOTAL GENERAL
			Aller à l'engin 0,50	Note 0 à 10	Retour de l'engin 0,50	Totaux	Aller à l'engin 0,50	Note 0 à 10	Retour de l'engin 0,50	Totaux	
1	F. Martino	Ital.	0.50	9.72	0.50	10.72	0.50	9.833	0.50	10.833	21.553
2	R. Prazak	T.-Slo.	0.50	9.60	0.50	10.60	0.50	9.883	0.50	10.883	21.483
3	L. Vacha	T.-Slo.	0.50	9.43	0.50	10.43	0.50	10.00	0.50	11.00	21.43
4	L. Stukelj	Y.-Sla.	0.50	9.33	0.50	10.33	0.50	10.00	0.50	11.00	21.33
5	B. Supcik	T.-Slo.	0.50	9.27	0.50	10.27	0.50	9.85	0.50	10.85	21.12
6	B. Morkovsky	T.-Slo.	0.50	9.33	0.50	10.33	0.50	9.75	0.50	10.75	21.08
Non classés :											
7	J. Koutny	T.-Slo.	0.50	9.47	0.50	10.47	0.50	9.583	0.50	10.583	21.053
8	F. Mandrini	Ital.	0.50	9.36	0.50	10.36	0.50	9.583	0.50	10.583	20.943
9	V. Lucchetti	Ital.	0.50	9.83	0.50	10.83	0.50	9.083	0.50	10.083	20.913
10	E. Cordonnier	Fran.	0.50	9.40	0.50	10.40	0.50	9.50	0.50	10.50	20.90
11	M. Klinger	T.-Slo.	0.50	9.23	0.50	10.23	0.50	9.50	0.50	10.50	20.73
12	A. Seguin	Fran.	0.50	9.00	0.50	10.00	0.50	9.633	0.50	10.633	20.633
13	F. Gangloff	Fran.	0.50	9.22	0.50	10.22	0.50	9.383	0.50	10.383	20.603
14	L. Delsarte	Fran.	0.50	9.00	0.50	10.00	0.50	9.566	0.50	10.566	20.566
15	M. Lertora	Ital.	0.50	9.25	0.50	10.25	0.50	9.083	0.50	10.083	20.333
16	G. Zampori	Ital.	0.50	9.33	0.50	10.33	0.50	8.916	0.50	9.916	20.246
17	L. Cambiaso	Ital.	0.50	8.98	0.50	9.98	0.50	9.00	0.50	10.00	19.98
18	G. Paris	Ital.	0.50	9.16	0.50	10.16	0.50	8.583	0.50	9.583	19.743
19	J. Gounot	Fran.	0.50	8.00	0.50	9.00	0.50	9.73	0.50	10.73	19.73
20	A. Hermann	Fran.	0.50	8.32	0.50	9.32	0.50	9.383	0.50	10.383	19.703
21	I. Porenta	Y.-Sla.	0.50	8.41	0.50	9.41	0.50	9.15	0.50	10.15	19.56
22	L. Maiocco	Ital.	0.50	9.25	0.50	10.25	0.50	8.083	0.50	9.083	19.333
23	M. Osvald	Y.-Sla.	0.50	8.16	0.50	9.16	0.50	9.00	0.50	10.00	19.16
24	J. Huber	Fran.	0.50	8.00	0.50	9.00	0.50	9.033	0.50	10.033	19.033
25	S. Leigh	G.-Br.	0.50	9.00	0.50	10.00	0.50	7.666	0.50	8.666	18.666
26	E. Leigh	G.-Br.	0.50	8.50	0.50	9.50	0.50	8.00	0.50	9.00	18.50
27	S. Derganc	Y.-Sla.	0.50	8.16	0.50	9.16	0.50	8.333	0.50	9.333	18.493
28	S. Zilic	Y.-Sla.	0.50	7.50	0.50	8.50	0.50	8.733	0.50	9.733	18.233
29	A. Jochim	E.-U.	0.50	9.08	0.50	10.08	0.50	7.00	0.50	8.00	18.08
30	A. Rebetez	Suis.	0.50	8.42	0.50	9.42	0.50	7.50	0.50	8.50	17.92
31	A. Higelin	Fran.	0.50	7.42	0.50	8.42	0.50	8.45	0.50	9.45	17.87
32	J. Gutweninger	Suis.	0.50	8.68	0.50	9.68	0.50	7.166	0.50	8.166	17.846
33	H. Finchett	G.-Br.	0.50	8.76	0.50	9.76	0.50	7.00	0.50	8.00	17.76
34	C. Quaino	Lux.	0.50	7.33	0.50	8.33	0.50	8.333	0.50	9.333	17.663
35	M. Erang	Lux.	0.50	7.50	0.50	8.50	0.50	8.083	0.50	8.083	17.583
36	F. Safanda	E.-U.	0.50	8.00	0.50	9.00	0.50	7.583	0.50	8.583	17.583
37	A. Guttinger	Suis.	0.50	8.32	0.50	9.32	0.50	7.50	0.25	8.25	17.57
38	S. Hlastan	Y.-Sla.	0.50	7.91	0.50	8.91	0.50	7.633	0.50	8.633	17.543
39	M. Weishaupt	Lux.	0.50	7.43	0.50	8.43	0.50	8.066	0.50	9.066	17.496
40	J. Wilhelm	Suis.	0.50	8.72	0.50	9.72	0.25	6.916	0.50	7.916	17.386
41	O. Pfister	Suis.	0.50	8.08	0.50	9.08	0.50	7.166	0.50	8.166	17.246
42	P. Tolar	Lux.	0.50	7.60	0.50	8.60	0.50	7.583	0.50	8.583	17.183
43	H. Grieder	Suis.	0.50	8.82	0.50	9.82	0.50	6.50	0.25	7.25	17.07
44	K. Widmer	Suis.	0.50	8.08	0.50	9.08	0.50	6.916	0.50	7.916	16.996
45	G. Miez	Suis.	0.50	7.77	0.50	8.77	0.50	6.916	0.50	7.916	16.686
46	T. Jeitz	Lux.	0.50	6.50	0.50	7.50	0.50	7.25	0.50	8.25	15.75
47	H. Brown	G.-Br.	0.50	8.70	0.50	9.70	0.50	4.833	0.50	5.833	15.533
48	S. Humphreys	G.-Br.	0.50	7.66	0.50	8.66	0.50	5.833	0.50	6.833	15.493
49	F. Kriz	E.-U.	0.50	6.83	0.50	7.83	0.50	6.583	0.50	7.583	15.413
50	R. Poljsak	Y.-Sla.	0.50	6.00	0.50	7.66	0.50	7.333	0.50	8.333	15.333
51	R. Novak	E.-U.	0.50	6.66	0.50	7.60	0.50	6.50	0.50	7.50	15.16



# LES ANNEAUX



F. MANDRINI de l'équipe d'Italie,  
4<sup>e</sup> du classement général individuel  
dans l'appui écarté  
bras étendus latéralement.



A. HIGELIN de l'équipe de France.  
dans l'appui écarté,  
bras étendus latéralement.



J. PRIMOŽIČ de l'équipe de Yougoslavie,  
dans le 3<sup>e</sup> mouvement imposé  
aux anneaux.



F. MARTINO de l'équipe d'Italie,  
vainqueur de la compétition individuelle d'anneaux  
dans le tour avant corps tendu.

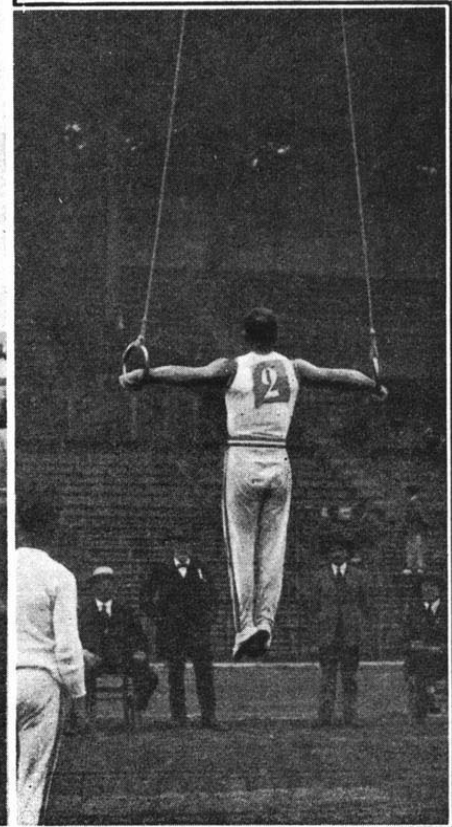

L. DELSARTE de l'équipe de France,  
dans le 3<sup>e</sup> mouvement imposé  
aux anneaux.

## RESULTATS DE L'EPREUVE N° 64 (ANNEAUX)

et Classement en vue des Epreuves N°s 69 (Concours général ind.) et 70 (Concours général par équipes)

CLASSEMENT	NOMS DES CONCURRENTS	NATIONALITE	MOUVEMENT IMPOSE				MOUVEMENT A VOLONTE				TOTAL GENERAL
			Aller à l'engin 0,50	Note 0 à 10	Retour de l'engin 0,50	Totaux	Aller à l'engin 0,50	Note 0 à 10	Retour de l'engin 0,50	Totaux	
52	E. Munhofen	Lux.	0.50	6.60	0.50	7.00	0.50	6.50	0.50	7.50	15.10
53	J. Palzer	Lux.	0.50	5.66	0.50	6.66	0.50	7.25	0.50	8.25	14.91
54	A. Neumann	Lux.	0.50	5.83	0.50	6.83	0.50	6.833	0.50	7.833	14.663
55	J. Primozic	Y.-Sla.	0.50	5.00	0.50	6.00	0.50	7.583	0.50	8.583	14.583
56	F. Hawkins	G.-Br.	0.50	7.00	0.50	8.00	0.50	5.50	0.50	6.50	14.50
57	T. Hopkins	G.-Br.	0.50	7.00	0.50	8.00	0.50	5.00	0.25	5.75	13.75
58	J. Pearson	E.U.	0.50	5.33	0.50	6.33	0.50	6.416	0.50	7.416	13.746
59	Aa. Roine	Finl.	0.50	4.83	0.50	5.83	0.50	6.00	0.50	7.00	12.83
60	J. Kunnas	Finl.	0.50	5.00	0.50	6.00	0.50	5.75	0.50	6.75	12.75
61	E. Kerttula	Finl.	0.50	4.00	0.50	5.00	0.50	6.50	0.50	7.50	12.50
62	J. Mais	E.-U.	0.50	4.66	0.50	5.66	0.50	5.50	0.50	6.50	12.16
63	C. Rottman	E.-U.	0.50	4.66	0.50	5.66	0.50	5.25	0.50	6.25	11.91
64	A. Spencer	G.-Br.	0.50	5.50	0.50	6.50	0.50	4.50	0.25	5.25	11.75
65	M. Hamalainen	Finl.	0.50	4.16	0.50	5.16	0.50	5.00	0.50	6.00	11.16
66	Ak. Roine	Finl.	0.50	2.83	0.50	3.83	0.50	5.25	0.50	6.25	10.08
67	M. Wandrer	E.-U.	0.50	2.50	0.50	3.50	0.50	5.50	0.50	6.50	10.00
68	E. Kostamo	Finl.	0.50	3.16	0.50	4.16	0.50	4.50	0.50	5.50	9.66
69	V. Karonen	Finl.	0.50	2.16	0.50	3.16	0.50	5.00	0.50	6.00	9.16
69	O. Suhonen	Finl.	0.50	2.66	0.50	3.66	0.50	4.50	0.50	5.50	9.10

Non partants : S. Indruch (T.-Slo) ; J. Kos (T.-Slo.).

## ÉPREUVE N° 65

### CORDE LISSE

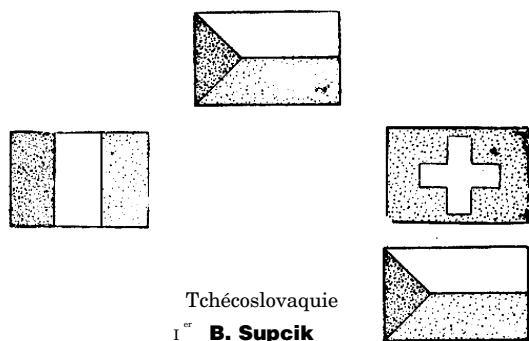

- |  |                             |  |
|--|-----------------------------|--|
| 1 <sup>er</sup> B. Supcik<br>Tchécoslovaquie | A. GUTTINGER<br>Suisse      |  |
| 2 <sup>e</sup> A. SEGUIN<br>France           | L. VACHA<br>Tchécoslovaquie |  |
| 3 <sup>es</sup> ex-æquo                      |                             |  |

le départ était trop lent. Enfin, la lutte se faisait contre la montre seule; il serait plus intéressant de faire, à l'avenir, le grimper par séries de deux ou trois gymnastes.

Vingt-deux concurrents, sur le total de soixante-dix, obtenaient la note 10, c'est-à-dire que leur



**B. SUPCIK**

temps était compris entre 7<sup>7</sup>/<sub>15</sub> et 9 secondes. Onze d'entre eux mettaient plus de 12 secondes et s'attribuaient ainsi la note 0.

Par nationalités, le classement était très mélange; cependant, bien que le premier Italien, LERTORA, fut seulement dixième, les autres étaient suffisamment groupés et l'équipe venait en tête avec 5 points d'avance sur la France, qui, elle-même, en avait 6 sur la Suisse. La

Yougoslavie et les Etats-Unis obtenaient le même total de points (à 5 points derrière la Suisse) et brusquement le pointage tombait de près de moitié pour la Grande-Bretagne, précédant de 4 points la Finlande; une nouvelle chute considérable donnait la dernière place au Luxembourg qui, pour ses huit équipiers, totalisait seulement 5 points. Il est à remarquer aussi que ces derniers étaient certainement les plus lourds du lot.

Cette partie du programme fut vraiment la plus faible. Il est donc nécessaire que le mécanisme du grimper à la corde fasse l'objet d'un examen attentif, et certainement alors, dans les rencontres futures, nous constaterons une grande amélioration.

### CLASSEMENT DES NATIONS

- 1<sup>er</sup> TCHECOSLOVAQUIE, 13 Points 1/2 (1<sup>er</sup> B. SUPCIK, 10 p.; 3<sup>e</sup> ex-æquo L. VACHA, 3 p. 1/2).
- 2<sup>e</sup> FRANCE, 6 Points (2<sup>e</sup> A. SEGUIN, 5 p.; 6<sup>e</sup> J. GOUNOT, 1 p.).
- 3<sup>e</sup> SUISSE, 3 Points 1/2 (3<sup>e</sup> ex-æquo A. GUTTINGER).
- 4<sup>e</sup> YUGOSLAVIE, 2 Points (5<sup>e</sup> S. ZILIC).

### LES VAINQUEURS OLYMPIQUES

Pas de vainqueurs olympiques dans cette épreuve qui, pour la Première fois aux Jeux Olympiques de Paris 1924, bénéficia de son autonomie.

# RESULTATS DE L'EPREUVE N° 65 (CORDE LISSE)

et Classement en vue des Epreuves N°s 69 (Concours général ind.) et 70 (Concours général par équipes)

CLASSEMENT	NOMS DES CONCURRENTS	NATIONALITE	MOUVEMENT IMPOSE		CLASSEMENT	NOMS DES CONCURRENTS	NATIONALITE	MOUVEMENT IMPOSE	
			TEMPS	NOTE 0 à 10				TEMPS	NOTE 0 à 10
1	<b>B. Supcik</b>	T.-Slo.	7 s. 1/5	10	51	<b>H. Finchett</b>	G.-Br.	11 s. 2/5	2
2	<b>A. Seguin</b>	Fran.	7 s. 2/5	10	51	<b>T. Hopkins</b>	G.-Br.	11 s. 2/5	2
3	<b>A. Güttinger</b>	Suis.	7 s. 4/5	10	51	<b>M. Weishaupt</b>	Lux.	11 s. 2/5	2
3	<b>L. Vacha</b>	T.-Slo.	7 s. 4/5	10	55	<b>A. Jochim</b>	E.-U.	11 s. 3/5	2
5	<b>S. Zilic</b>	Y.-Sla.	8 s.	10	55	<b>J. Mais</b>	E.-U.	11 s. 3/5	2
6	<b>J. Gounot</b>	Fran.	8 s. 2/5	10	55	<b>S. Leigh</b>	G.-Br.	11 s. 3/5	2
6	<b>A. Hermann</b>	Fran.	8 s. 2/5	10	58	<b>A. Spencer</b>	G.-Br.	11 s. 4/5	1
6	<b>I. Porenta</b>	Y.-Sla.	8 s. 2/5	10	58	<b>E. Kerttula</b>	Finl.	11 s. 4/5	1
6	<b>F. Kriz</b>	E.-U.	8 s. 2/5	10	60	<b>E. Kostamo</b>	Finl.	12 s.	0
	Non classés :				60	<b>C. Quaino</b>	Lux.	12 s.	0
10	<b>M. Lertora</b>	Ital.	8 s. 3/5	10	62	<b>E. Leigh</b>	G.-Br.	12 s. 1/5	0
10	<b>L. Stukelj</b>	Y.-Sla.	8 s. 3/5	10	63	<b>M. Hamalainen</b>	Finl.	12 s. 3/5	0
10	<b>J. Pearson</b>	E.-U.	8 s. 3/5	10	63	<b>Aa. Roine</b>	Finl.	12 s. 3/5	0
13	<b>F. Martino</b>	Ital.	8 s. 4/5	10	65	<b>A. Neumann</b>	Lux.	12 s. 4/5	0
13	<b>L. Delsarte</b>	Fran.	8 s. 4/5	10	66	<b>S. Hlastan</b>	Y.-Sla.	13 s. 2/5	0
13	<b>F. Safanda</b>	E.-U.	8 s. 4/5	10	67	<b>J. Palzer</b>	Lux.	14 s. 1/5	0
13	<b>M. Wandrer</b>	E.-U.	8 s. 4/5	10	68	<b>E. Munhofen</b>	Lux.	14 s. 3/5	0
13	<b>R. Prazak</b>	T.-Slo.	8 s. 4/5	10	69	<b>T. Jeitz</b>	Lux.	15 s.	0
18	<b>L. Cambiaso</b>	Ital.	9 s.	10	69	<b>M. Erang</b>	Lux.	15 s.	0
18	<b>V. Lucchetti</b>	Ital.	9 s.	10					
18	<b>F. Mandrini</b>	Ital.	9 s.	10					
18	<b>H. Grieder</b>	Suis.	9 s.	10					
18	<b>B. Morkovsky</b>	T.-Slo.	9 s.	10					
23	<b>K. Widmer</b>	Suis.	9 s. 1/5	9					
24	<b>G. Paris</b>	Ital.	9 s. 2/5	8					
24	<b>E. Cordonnier</b>	Fran.	9 s. 2/5	8					
24	<b>S. Derganc</b>	Y.-Sla.	9 s. 2/5	8					
24	<b>M. Osvald</b>	Y.-Sla.	9 s. 2/5	8					
24	<b>H. Brown</b>	G.-Br.	9 s. 2/5	8					
24	<b>J. Koutny</b>	T.-Slo.	9 s. 2/5	8					
24	<b>M. Klinger</b>	T.-Slo.	9 s. 2/5	8					
31	<b>G. Miez</b>	Suis.	9 s. 3/5	7					
31	<b>O. Pfister</b>	Suis.	9 s. 3/5	7					
31	<b>R. Novak</b>	E.-U.	9 s. 3/5	7					
31	<b>F. Hawkins</b>	G.-Br.	9 s. 3/5	7					
35	<b>G. Zampori</b>	Ital.	9 s. 4/5	6					
35	<b>A. Higelin</b>	Fran.	9 s. 4/5	6					
35	<b>J. Gutweninger</b>	Suis.	9 s. 4/5	6					
35	<b>O. Suhonen</b>	Finl.	9 s. 4/5	6					
39	<b>L. Maiocco</b>	Ital.	10 s.	5					
39	<b>F. Gangloff</b>	Fran.	10 s.	5					
41	<b>J. Huber</b>	Fran.	10 s. 1/5	5					
41	<b>J. Kunnas</b>	Finl.	10 s. 1/5	5					
41	<b>Ak. Roine</b>	Finl.	10 s. 1/5	5					
41	<b>A. Rebetez</b>	Suis.	10 s. 1/5	5					
45	<b>J. Wilhelm</b>	Suis.	10 s. 2/5	4					
45	<b>R. Poljsak</b>	Y.-Sla.	10 s. 2/5	4					
47	<b>J. Primozic</b>	Y.-Sla.	10 s. 4/5	3					
47	<b>V. Karonen</b>	Finl.	10 s. 4/5	3					
47	<b>P. Tolar</b>	Lux.	10 s. 4/5	3					
50	<b>S. Humphreys</b>	G.-Br.	11 s. 1/5	2					
51	<b>C. Rottman</b>	E.-U.	11 s. 2/5	2					

Non partants : S. Indruch (T.-Slo.) ;

J. Kos (T.-Slo.).

Position de départ pour le  
grimper à la corde lisse

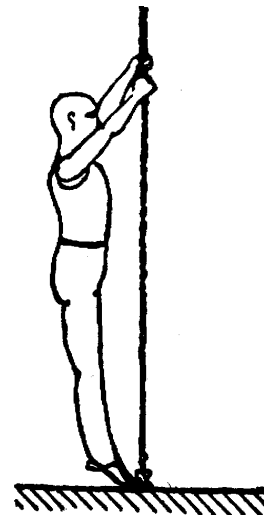

# EPREUVE N° 66

## CHEVAL EN LONGUEUR

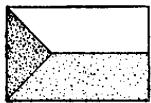
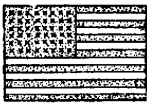

**1<sup>er</sup> F. KRIZ**  
Etats-Unis

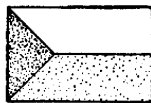

**2<sup>e</sup> J. KOUTNY**  
Tchéco-Slovaquie

**3<sup>e</sup> B. MARKOVSKY**  
Tchéco-Slovaquie

### CONSIDÉRATIONS GÉNÉRALES

Cette épreuve, sans être d'une très haute difficulté, nécessitait cependant, outre des qualités de bon sauteur, une grande précision et beaucoup de hardiesse. Il s'agissait en effet, par un saut de course, après appel au tremplin dur, de franchir la latte, le corps en arc, de tomber en appui passager, les mains le plus près possible de l'extrémité du cheval, pour se recevoir à la station sur le sol. La hauteur

de la latte déterminait le pointage, diminuée selon la correction du saut. Le maximum de 10 points correspondait à 1 m. 70. Chaque concurrent avait droit à trois essais progressifs.

Américains et Tchécoslovaques furent les meilleurs.



**F. KRIZ**

leurs, l'équipe du drapeau étoilé prenant nettement l'avantage, par plus de 9 points sur ses rivales. Il est à remarquer en passant qu'un certain nombre de ses équipiers étaient des Slaves d'origine.

Après avoir vu quelques essais à l'entraînement, la victoire de l'Américain KRIZ ne faisait aucun doute pour nous, car il dominait nettement; en effet, il voulut bien devant nous effectuer ce saut

avec la latte placée à 1 m. 95, sans aucun effort, avec une hardiesse, une souplesse et une sûreté d'exécution impressionnantes.

Le maximum de hauteur cotée (1 m. 70) fut réussi aux trois essais par huit concurrents, et trente-six d'entre eux passèrent cette hauteur en dernier essai, mais avec plus ou moins de régularité. Les trois premiers classes approchaient le pointage maximum, mais aucun ne l'atteignait. Enfin, ce fut la première épreuve où la note 0 fut octroyée; quatre concurrents l'obtinrent, dont deux avec la latte à 1 m. 50 et deux avec la barre à la hauteur minima (1 m. 30). Ce piètre résultat ne peut être excusé que par une mauvaise disposition passagère, mais pour certain il doit être mis au compte d'une insuffisance de préparation.

### CLASSEMENT DES NATIONS

1<sup>er</sup> ETATS-UNIS, 12 Points (1<sup>er</sup> F. KRIZ, 10 p.; 5<sup>e</sup> M. WANDRER, 2 p.).

2<sup>e</sup> TCHECOSLOVAQUIE, 9 Points (2<sup>e</sup> J. KOUTNY, 5 p.; 3<sup>e</sup> B. MORKOVSKY, 4 p.).

3<sup>e</sup> YOUGOSLAVIE, 4 Points (4<sup>e</sup> L. STUKELJ, 3 P.; 6<sup>e</sup> I. PORENTA, 1 p.).

### LES VAINQUEURS OLYMPIQUES

Pas de vainqueurs olympiques dans cette épreuve qui, pour la première fois aux Jeux de Paris 1924, bénéficia de son autonomie.

## RESULTATS DE L'EPREUVE N° 66 (CHEVAL EN LONGUEUR)

et Classement en vue des Epreuves N° 69 (Concours général individuel)

et 70 (Concours général par équipes)

### Schéma du Mouvement Imposé au cheval en longueur.

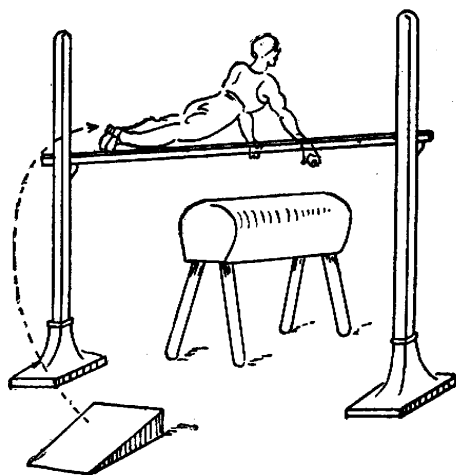

**Fig. A**

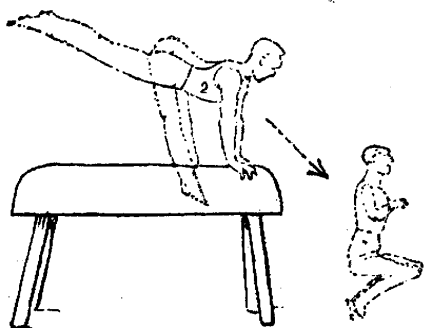

CLASSEMENT	NOMS DES CONCURRENTS	NATIONALITE	MOUVEMENT IMPOSE			NOTE 0 à 10
			HAUTEURS			
			1 <sup>er</sup> Saut	2 <sup>e</sup> Saut	3 <sup>e</sup> Saut	
1	<b>F. Kriz</b>	E.-U.	1 m. 70	1 m. 70	1 m. 70	9.98
2	<b>J. Koutny</b>	T.-Slo.	1 m. 70	1 m. 70	1 m. 70	9.97
3	<b>B. Morkovsky</b>	T.-Slo.	1 m. 70	1 m. 70	1 m. 70	9.93
4	<b>L. Stukelj</b>	Y.-Sla.	1 m. 60	1 m. 70	1 m. 70	9.91
5	<b>M. Wandrer</b>	E.-U.	1 m. 70	1 m. 70	1 m. 70	9.85
6	<b>I. Porenta</b>	Y.-Sla.	1 m. 50	1 m. 70	1 m. 70	9.76
<u>Non classés :</u>						
7	<b>F. Mandrini</b>	Ital.	1 m. 60	1 m. 70	1 m. 70	9.75
7	<b>M. Klinger</b>	T.-Slo.	1 m. 70	1 m. 70	1 m. 70	9.75
9	<b>R. Prazak</b>	T.-Slo.	1 m. 70	1 m. 70	1 m. 70	9.75
10	<b>L. Vacha</b>	T.-Slo.	1 m. 70	1 m. 70	1 m. 70	9.70
11	<b>A. Jochim</b>	E.-U.	1 m. 70	1 m. 70	1 m. 70	9.58
11	<b>C. Rottman</b>	E.-U.	1 m. 70	1 m. 70	1 m. 70	9.58
13	<b>A. Seguin</b>	Fran.	1 m. 60	1 m. 70	1 m. 70	9.45
14	<b>L. Cambiaso</b>	Ital.	1 m. 60	1 m. 70	1 m. 70	9.37
15	<b>B. Supcik</b>	T.-Slo.	1 m. 60	1 m. 60	1 m. 70	9.33
16	<b>T. Hopkins</b>	G.-Br.	1 m. 60	1 m. 70	1 m. 70	9.22
17	<b>A. Güttinger</b>	Suis.	1 m. 60	1 m. 65	1 m. 70	9.08
18	<b>J. Gounot</b>	Fran.	1 m. 60	1 m. 60	1 m. 65	9.00
19	<b>H. Brown</b>	G.-Br.	1 m. 60	1 m. 70	1 m. 70	8.92
20	<b>L. Delsarte</b>	Fran.	1 m. 60	1 m. 65	1 m. 65	8.77

# RESULTATS DE L'ÉPREUVE N° 66 (CHEVAL EN LONGUEUR)

et Classement en vue des Epreuves N°s 69 (Concours général individuel)

et 70 (Concours général par équipes)

CLASSEMENT	NOMS DES CONCURRENTS	NATIONALITE	MOUVEMENT IMPOSE			NOTE 0 à 10
			HAUTEURS			
			1 <sup>er</sup> Saut	2 <sup>e</sup> Saut	3 <sup>e</sup> Saut	
21	L. Maiocco	Ital.	1 m. 60	1 m. 70	1 m. 70	8.75
22	H. Finchett	G.-Br.	1 m. 60	1 m. 70	1 m. 70	8.45
23	J. Gutweninger	Suis.	1 m. 60	1 m. 65	1 m. 75	8.37
24	O. Pfister	Suis.	1 m. 60	1 m. 65	1 m. 70	8.33
25	G. Miez	Suis.	1 m. 60	1 m. 60	1 m. 70	8.17
26	S. Derganc	Y.-Sla.	1 m. 50	1 m. 60	1 m. 60	8.00
27	E. Munhofen	Lux.	1 m. 50	1 m. 60	1 m. 60	7.78
28	M. Osvald	Y.-Sla.	1 m. 50	1 m. 60	1 m. 70	7.716
29	J. Palzer	Lux.	1 m. 50	1 m. 60	1 m. 60	7.66
29	F. Safanda	E.U.	1 m. 60	1 m. 60	1 m. 60	7.66
31	J. Mais	E.U.	1 m. 60	1 m. 60	1 m. 60	7.58
32	J. Pearson	E.U.	1 m. 70	1 m. 70	1 m. 70	7.50
33	F. Gangloff	Fran.	1 m. 60	1 m. 60	1 m. 70	7.43
34	M. Lertora	Ital.	1 m. 60	1 m. 70	1 m. 70	7.32
35	M. Hamalainen	Finl.	1 m. 50	1 m. 60	1 m. 70	7.23
35	J. Kunnas	Finl.	1 m. 50	1 m. 60	1 m. 70	7.23
37	Ak. Roine	Finl.	1 m. 50	1 m. 60	1 m. 70	7.22
38	Aa. Roine	Finl.	1 m. 50	1 m. 60	1 m. 70	7.17
39	S. Zilic	Y.-Sla.	1 m. 50	1 m. 60	1 m. 70	7.16
40	A. Higelin	Fran.	1 m. 50	1 m. 60	1 m. 70	7.13
41	G. Paris	Ital.	1 m. 60	1 m. 60	1 m. 70	7.08
41	H. Grieder	Suis.	1 m. 60	1 m. 60	1 m. 70	7.08
43	R. Novak	E.-U.	1 m. 60	1 m. 60	1 m. 60	7.00
43	O. Suhonen	Finl.	1 m. 50	1 m. 60	1 m. 60	7.00
45	V. Lucchetti	Ital.	1 m. 50	1 m. 60	1 m. 60	6.90
46	J. Wilhelm	Suis.	1 m. 60	1 m. 65	1 m. 70	6.87
47	V. Karonen	Finl.	1 m. 60	1 m. 70	1 m. 70	6.50
48	T. Jeitz	Lux.	1 m. 50	1 m. 50	1 m. 60	5.85
49	J. Primozic	Y.-Sla.	1 m. 50	1 m. 60	1 m. 60	5.75
50	A. Neumann	Lux.	1 m. 50	1 m. 60	1 m. 60	5.68
51	E. Cordonnier	Fran.	1 m. 50	1 m. 50	1 m. 55	5.63
52	C. Quaino	Lux.	1 m. 50	1 m. 60	1 m. 60	5.58
53	G. Zampori	Ital.	1 m. 50	1 m. 60	1 m. 60	5.50
54	J. Huber	Fran.	1 m. 50	1 m. 60	1 m. 60	5.42
55	A. Spencer	G.-Br.	1 m. 40	1 m. 40	1 m. 50	5.15
56	S. Leigh	G.-Br.	1 m. 40	1 m. 45	1 m. 50	5.07
57	F. Martino	Ital.	1 m. 50	1 m. 50	1 m. 50	4.83
57	K. Widmer	Suis.	1 m. 50	1 m. 60	1 m. 60	4.83
59	S. Humphreys	G.-Br.	1 m. 40	1 m. 50	1 m. 55	4.60
60	M. Erang	Lux.	1 m. 30	1 m. 40	1 m. 50	3.85
61	R. Poljsak	Y.-Sla.	1 m. 30	1 m. 30	1 m. 40	3.616
62	S. Hlastan	Y.-Sla.	1 m. 40	1 m. 40	1 m. 50	3.40
63	F. Hawkins	G.-Br.	1 m. 40	1 m. 40	1 m. 50	3.27
64	E. Kostamo	Finl.	1 m. 40	1 m. 50	1 m. 50	3.17
65	P. Tolar	Lux.	1 m. 30	1 m. 40	1 m. 40	2.00
66	E. Kerttula	Finl.	1 m. 50	1 m. 40	1 m. 40	1.17
67	A. Hermann	Fran.	1 m. 50	1 m. 50	1 m. 50	0
67	A. Rebetez	Suis.	1 m. 50	1 m. 50	1 m. 50	0
67	M. Weishaupt	Lux.	1 m. 30	1 m. 30	1 m. 30	0
67	E. Leigh	G.-Br.	1 m. 30	1 m. 30	1 m. 30	0

Non partants : S. Indruch (T.-Slo.) ; J. Kos (T.-Slo.).

# ÉPREUVE N° 67 CHEVAL EN LARGEUR

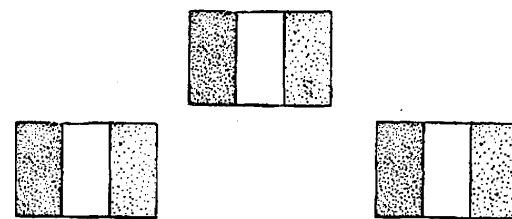

1<sup>er</sup> A. SEGUIN

France

2<sup>e</sup> ex-æquo } J. GOUNOT 3<sup>e</sup> Pas de 3<sup>e</sup>  
France  
F. GANGLOFF  
France

## CONSIDÉRATIONS GÉNÉRALES

Le saut au cheval en largeur offrait certainement la moindre difficulté de tout le programme. Tous les concurrents, sauf un ou deux, s'en tirèrent sans trop de mal; mais il faut le dire, il y eut trop de diversité de style et parfois, si le (( passage )) du cheval était effectué, ce n'était tout de même pas un véritable saut.

Français, Slaves, Américains, Luxembourgeois ob-



A. SEGUIN

tinrent le meilleur pointage; il est à remarquer que pour la plupart ils étaient légèrement avantagés par la taille. Le pointage fut large - deux notes seulement au-dessous de 7 - et cependant, un seul maximum fut accordé, au Français SEGUIN, très beau gymnaste d'une grande élégance de mouvements, qui fut d'ailleurs le vainqueur de l'épreuve. Les trois premières places revenaient aux Français qui eurent ainsi la gloire, rare hélas dans l'ensemble des Jeux, de voir flotter les trois couleurs sur le Stade, lors de la proclamation des résultats.

## CLASSEMENT DES NATIONS

1<sup>re</sup> FRANCE, 19 Points (1<sup>er</sup> A. SEGUIN, 10 p.; 2<sup>e</sup> J. GOUNOT, 5 p.; 3<sup>e</sup> F. GANGLOFF, 4 p.).

2<sup>e</sup> YOUgosLAVIE, 5 Points (4<sup>e</sup> S. HLASTAN, 3 p.; 5<sup>e</sup> S. DERGANc, 2 p.).

3<sup>e</sup> TCHECO-SLOVAQUIE, 1 Point (6<sup>es</sup> ex-æquo, L. VACHA, 1/2 p. et B. SUPCIK 1/2 p.).

## LES VAINQUEURS OLYMPIQUES

Pas de vainqueurs olympiques dans cette épreuve qui, pour la première fois aux Jeux de Paris 1924, bénéficia de son autonomie.

## RESULTATS DE L'EPREUVE N° 67 (CHEVAL EN LARGEUR)

et Classement en vue des Emeuves N°s 69 (Concours général ind.) et 70 (Concours général par équipes)

CLASSEMENT	NOMS DES CONCURRENTS	NATIONALITE	MOUVEMENT IMPOSÉ		CLASSEMENT	NOMS DES CONCURRENTS	NATIONALITE	MOUVEMENT IMPOSÉ	
				NOTE 0 à 10					NOTE 0 à 10
1	A. Seguin	Fran.		10.	50	J. Palzer	Lux.		8.33
2	J. Gounot	Fran.		9.93	50	A. Neumann	Lux.		8.33
2	F. Gangloff	Fran.		9.93	54	E. Leigh	G.-Br.		8.17
4	S. Hlastan	Y.-Sla.		9.86	54	S. Humphreys	G.-Br.		8.17
5	S. Derganc	Y.-Sla.		9.85	56	P. Tolar	Lux.		8.08
6	L. Vacha	T.-Slo.		9.83	57	M. Hamalainen	Finl.		8.00
6	B. Supcik	T.-Slo.		9.83	58	R. Poljsak	Y.-Sla.		7.96
	Non classés :				59	F. Hawkins	G.-Br.		7.83
8	E. Cordonnier	Fran.		9.80	59	H. Brown	G.-Br.		7.83
8	F. Kriz	E.-U.		9.80	59	V. Karonen	Finl.		7.83
8	M. Erang	Lux.		9.80	62	A. Rebetez	Suis.		7.80
8	R. Prazak	T.-Slo.		9.80	63	K. Widmer	Suis.		7.66
12	J. Koutny	T.-Slo.		9.75	64	E. Kostamo	Finl.		7.60
12	M. Klinger	T.-Slo.		9.75	65	A. Spencer	G.-Br.		7.50
14	A. Higelin	Fran.		9.70	66	Aa. Roine	Finl.		7.43
13	M. Wandrer	E.-U.		9.65	67	M. Weishaupt	Lux.		7.33
16	C. Quaino	Lux.		9.62	68	J. Kunnas	Finl.		7.27
17	L. Stukelj	Y.-Sla.		9.60	69	Ak. Roine	Finl.		6.87
18	J. Huber	Fran.		9.57	70	F. Safanda	E.-U.		3.00
19	I. Porenta	Y.-Sla.		9.516					
20	A. Jochim	E.-U.		9.51					
21	F. Mandrini	Ital.		9.50					
21	L. Delsarte	Fran.		9.50					
23	B. Morkovsky	T.-Slo.		9.45					
24	G. Zampori	Ital.		9.42					
25	S. Leigh	G.-Br.		9.41					
26	J. Mais	E.-U.		9.26					
26	C. Rottman	E.-U.		9.26					
28	V. Lucchetti	Ital.		9.20					
29	H. Grieder	Suis.		9.17					
30	L. Cambiaso	Ital.		9.15					
31	T. Hopkins	G.-Br.		9.13					
32	M. Lertora	Ital.		9.11					
33	H. Finchett	G.-Br.		9.08					
34	J. Wilhelm	Suis.		9.06					
34	S. Zilic	Y.-Sla.		9.06					
36	G. Paris	Ital.		9.03					
37	A. Hermann	Fran.		9.00					
38	M. Osvald	Y.-Sla.		8.93					
39	O. Pfister	Suis.		8.86					
40	T. Jeitz	Lux.		8.83					
41	J. Pearson	E.-U.		8.71					
42	G. Miez	Suis.		8.70					
43	E. Munhofen	Lux.		8.68					
44	F. Martino	Ital.		8.58					
45	J. Primozic	Y.-Sla.		8.55					
46	J. Gutweninger	Suis.		8.50					
46	E. Kerttula	Finl.		8.50					
48	A. Güttinger	Suis.		8.41					
49	R. Novak	E.-U.		8.40					
50	L. Maiocco	Ital.		8.33					
50	O. Suhonen	Finl.		8.33					

Non partants : S. Indruch (T.-Slo.) ;

J. Kos (T.-Slo.).

### Schéma du Mouvement imposé au cheval en largeur

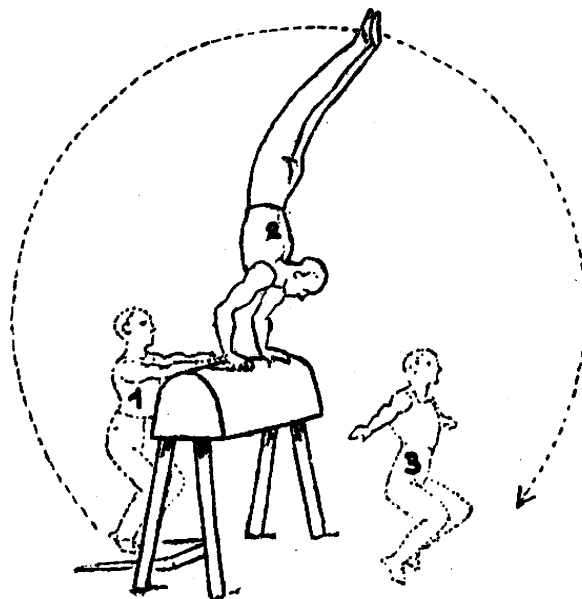
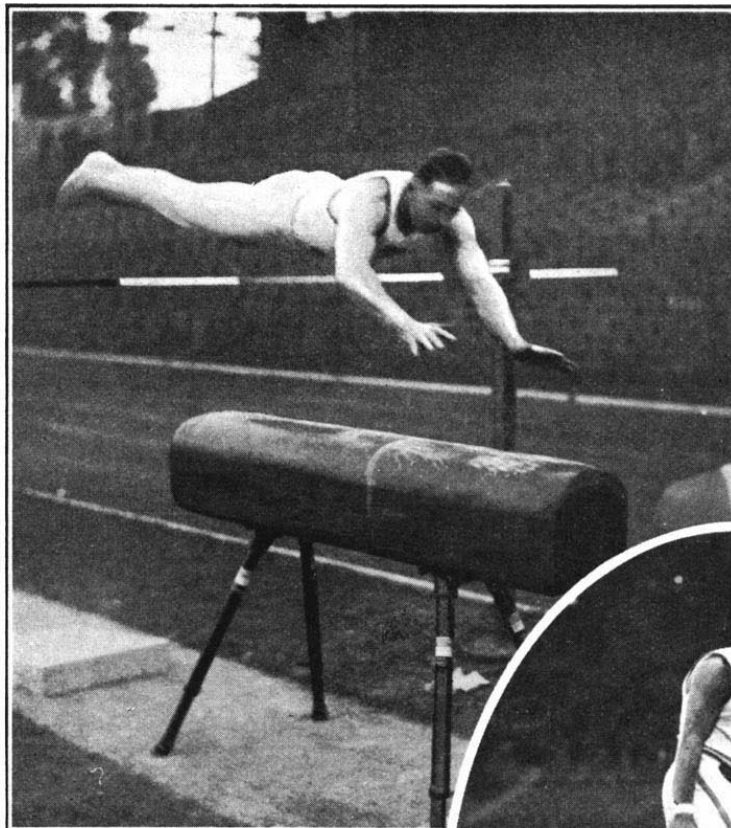

Fig. A

# LE CHEVAL (LONGUEUR - LARGEUR - ARCONS)



M. WRANDER de L'équipe des Etat-Unis  
dans le saut cheval en longueur



A. SEGUIN de l'équipe de France  
dans le saut du cheval en longueur

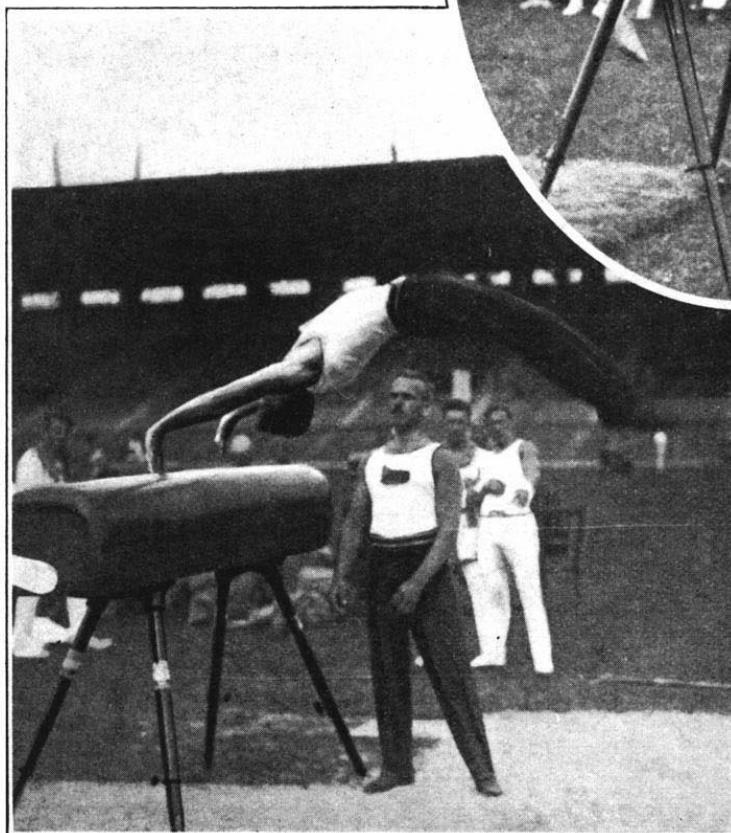

Un gymnase de l'équipe de Suisse  
dans le saut du cheval en largeur.



B. MORKOVSKY de l'équipe de Tchécoslovaquie,  
dans le saut du cheval en largeur.

AU MILIEU :  
F. GANGLOFF de l'équipe de France,  
enjambant le cheval arçon.

# EPREUVE N° 68

## CHEVAL-ARÇONS

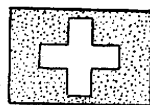
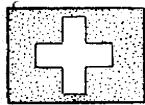
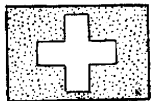

1<sup>er</sup> **J. WILHELM**  
Suisse

2<sup>e</sup> **J. GUTWENINGER**  
Suisse

3<sup>e</sup> **A. REBETEZ**  
Suisse

### CONSIDÉRATIONS GÉNÉRALES

Le cheval-arçons est, nous l'avons dit, la gloire de la gymnastique helvétique; vraiment on ne peut imaginer travail plus esthétique (à un engin qui, à première vue, ne s'y prête guère. Passements, ciseaux, cercles, couronnements, toutes les combinaisons les plus variées, malgré leur uniformité!



**J. WILHELM**

relative, se succèdent liées entre elles et exécutées, semble-t-il, sans l'ombre d'un effort.

L'équipe suisse ne faillit pas à sa réputation nationale; quatre de ses membres obtenaient une note supérieure à 10 dans l'imposé et sept dans l'exercice libre. Et le total des points obtenus par l'équipe dépassait de près de 18 points et demi celui de l'Italie et de près de 24 points celui de la France.

Quatre gymnastes suisses se plaçaient en tête du classement individuel, ce qui procura à nos voisins et amis la joie sans égale de voir flotter la croix fédérale aux trois mâts d'honneur du Stade, lors de la proclamation des résultats.

Les Italiens, qui suivaient dans le classement pas équipes, obtenaient tous à l'exercice libre un meilleur pointage qu'à l'imposé, alors que la France, pas encore familiarisée avec l'appareil, perdait sur l'exercice libre, sauf avec GANGLOFF qui eut d'ailleurs des déboires à l'imposk.

### CLASSEMENT DES NATIONS

1<sup>re</sup> SUISSE, 22 Points (1<sup>er</sup> J. WILHELM, 10 p.; 2<sup>e</sup> J. GUTWENINGER, 5 p.; 3<sup>e</sup> A. REBETEZ, 4 p.; 4<sup>e</sup> K. WIDMER, 3 p.).

2<sup>e</sup> ITALIE, 2 Points (5<sup>e</sup> G. PARIS).

3<sup>e</sup> YOUGOSLAVIE, 1 Point (6<sup>e</sup> S. DERGAN).

### LES VAINQUEURS OLYMPIQUES

Pas de vainqueurs olympiques dans cette épreuve qui, pour la première fois aux Jeux de Paris 1924, bénéficia de son autonomie.

## Schéma des Mouvements imposés au Cheval -Arçons

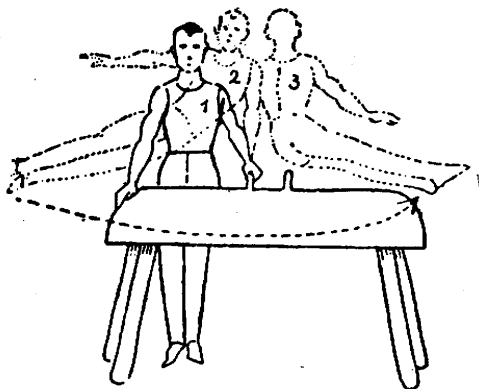

Fig. A

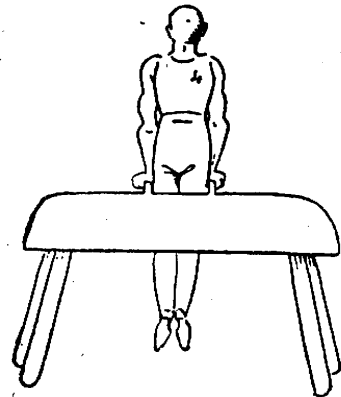

Fig. B

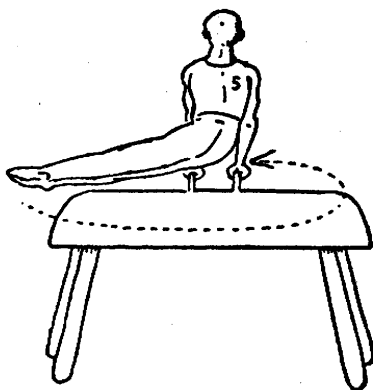

Fig. C

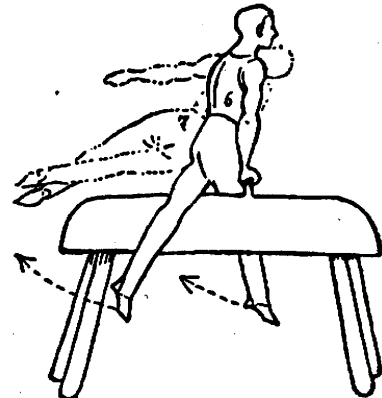

Fig. D

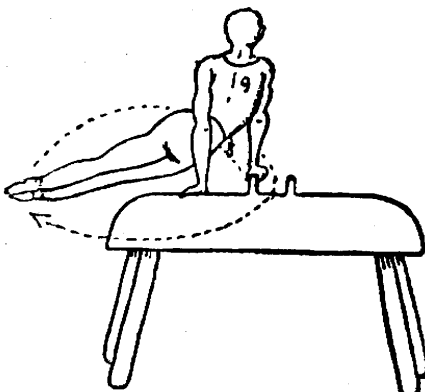

Fig. E

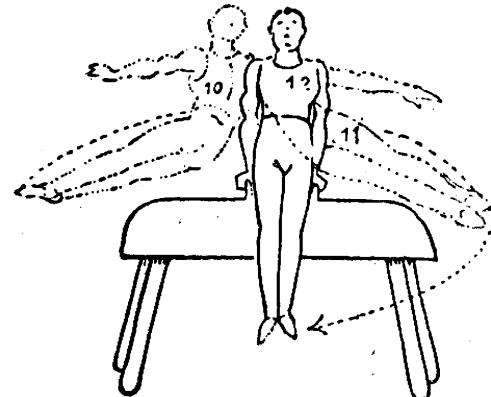

Fig. F

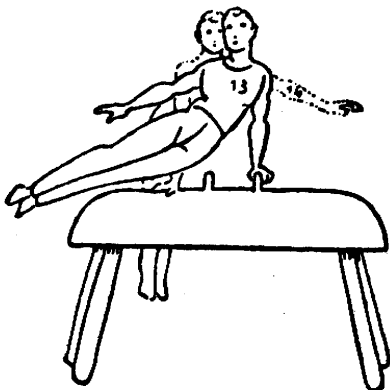

Fig. G

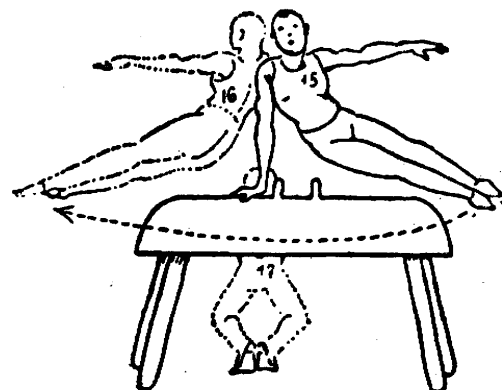

Fig. H



# RESULTATS DE L'EPREUVE N° 68 (CHEVAL-ARÇONS)

et Classement en vue des E meuves N°s 69 (Concours général ind) ET 70 (Concours général par équipes)

CLASSEMENT	NOMS DES CONCURRENTS	NATIONALITE	MOUVEMENT IMPOSE				MOUVEMENT A VOLONTE				TOTAL GENERAL
			Aller à l'engin 0,50	Note 0 à 10	Retour de l'engin 0,50	Totaux	Aller à l'engin 0,50	Note 0 à 10	Retour de l'engin 0,50	Totaux	
1	J. Wilhelm	Suis.	0.40	9.63	0.50	10.53	0.50	9.70	0.50	10.70	21.23
2	J. Gutweninger	Suis.	0.40	9.50	0.50	10.40	0.50	9.73	0.50	10.73	21.13
3	A. Rebetez	Suis.	0.50	9.10	0.40	10.00	0.50	9.73	0.50	10.73	20.73
4	K. Widmer	Suis.	0.50	9.40	0.50	10.40	0.50	9.10	0.50	10.10	20.50
5	G. Paris	Ital.	0.50	9.10	0.40	10.00	0.50	9.10	0.50	10.10	20.10
6	S. Derganc	Y.-Sla.	0.50	9.70	0.50	10.70	0.50	8.23	0.50	9.23	19.93
Non classés :											
7	M. Klinger	T.-Slo.	0.50	9.67	0.50	10.67	0.50	8.00	0.50	9.00	19.67
8	A. Güttinger	Suis.	0.50	8.63	0.40	9.53	0.50	9.07	0.50	10.07	19.60
9	A. Hermann	Fran.	0.50	9.33	0.50	10.33	0.50	8.13	0.50	9.13	19.46
10	L. Stukelj	Y.-Sla.	0.50	9.17	0.50	10.17	0.50	8.20	0.50	9.20	19.37
11	E. Cordonnier	Fran.	0.50	9.43	0.43	10.36	0.50	7.83	0.50	8.83	19.19
12	A. Jochim	E.-U.	0.50	9.00	0.40	9.90	0.50	8.10	0.50	9.10	19.00
13	R. Prazak	T.-Slo.	0.50	9.47	0.50	10.47	0.50	7.50	0.50	8.50	18.97
14	G. Miez	Suis.	0.40	7.66	0.40	8.46	0.50	9.37	0.50	10.37	18.83
15	H. Grieder	Suis.	0.50	8.17	0.40	9.07	0.50	8.37	0.50	9.37	18.44
16	O. Pfister	Suis.	0.40	7.46	0.40	8.26	0.50	9.17	0.50	10.17	18.43
17	L. Vacha	T.-Slo.	0.50	8.80	0.50	9.80	0.50	7.53	0.50	8.53	18.33
18	I. Porenta	Y.-Sla.	0.50	9.00	0.50	10.00	0.50	7.30	0.47	8.27	18.27
19	V. Lucchetti	Ital.	0.36	7.40	0.30	8.06	0.50	9.13	0.50	10.13	18.19
20	L. Maiocco	Ital.	0.40	7.43	0.30	8.13	0.50	9.00	0.50	10.00	18.13
21	F. Kriz	E.-U.	0.50	8.40	0.50	9.40	0.50	7.53	0.50	8.53	17.93
22	J. Koutny	T.-Slo.	0.50	8.77	0.50	9.77	0.50	7.10	0.50	8.10	17.87
23	G. Zampori	Ital.	0.40	6.93	0.40	7.73	0.50	9.00	0.50	10.00	17.73
24	B. Supcik	T.-Slo.	0.50	9.63	0.50	10.63	0.50	6.00	0.40	6.90	17.53
25	S. Leigh	G.-Br.	0.40	7.66	0.43	8.49	0.50	8.00	0.50	9.00	17.49
26	F. Safanda	E.-U.	0.50	9.00	0.50	10.00	0.50	6.46	0.50	7.46	17.46
27	J. Gounot	Fran.	0.50	8.10	0.43	9.03	0.50	7.27	0.50	8.27	17.30
28	F. Martino	Ital.	0.43	7.06	0.33	7.82	0.50	8.47	0.50	9.47	17.29
29	M. Lertora	Ital.	0.40	6.90	0.36	7.66	0.50	8.50	0.50	9.50	17.16
30	F. Mandrini	Ital.	0.43	7.50	0.40	8.33	0.50	7.73	0.50	8.73	17.06
31	B. Morkovsky	T.-Slo.	0.50	8.46	0.50	9.46	0.50	6.33	0.50	7.33	16.79
32	F. Gangloff	Fran.	0.37	6.87	0.40	7.64	0.50	8.13	0.50	9.13	16.77
33	L. Delsarte	Fran.	0.40	7.50	0.40	8.30	0.50	7.27	0.50	8.27	16.57
34	A. Seguin	Fran.	0.40	9.70	0.43	10.53	0.50	5.00	0.40	5.90	16.43
35	J. Huber	Fran.	0.40	8.03	0.50	8.93	0.50	6.50	0.50	7.50	16.43
36	S. Hlastan	Y.-Sla.	0.50	7.86	0.50	8.86	0.50	6.57	0.40	7.47	16.33
37	M. Osvald	Y.-Sla.	0.40	8.00	0.40	8.80	0.50	6.33	0.50	7.33	16.13
38	S. Zilic	Y.-Sla.	0.50	7.61	0.40	8.51	0.46	6.37	0.40	7.23	15.74
39	R. Novak	E.-U.	0.50	7.03	0.20	7.73	0.50	6.70	0.50	7.70	15.43
40	C. Rottman	E.-U.	0.50	6.766	0.40	7.666	0.50	6.66	0.50	7.66	15.326
41	H. Finchett	G.-Br.	0.43	7.14	0.30	7.87	0.50	6.43	0.50	7.43	15.30
42	R. Poljsak	Y.-Sla.	0.50	7.66	0.50	8.66	0.50	5.66	0.40	6.56	15.22
43	J. Pearson	E.-U.	0.50	5.766	0.50	6.766	0.50	7.33	0.50	8.33	15.096
44	L. Cambiaso	Ital.	0.40	4.67	0.30	5.37	0.50	8.37	0.50	9.37	14.74
45	H. Brown	G.-Br.	0.40	5.74	0.40	6.54	0.50	6.83	0.50	7.83	14.37
46	A. Spencer	G.-Br.	0.43	6.47	0.33	7.23	0.50	5.83	0.50	6.83	14.06
47	F. Hawkins	G.-Br.	0.433	6.27	0.10	6.803	0.50	5.46	0.50	6.46	13.263
48	E. Leigh	G.-Br.	0.40	5.87	0.20	6.47	0.50	5.83	0.40	6.73	13.20
49	A. Higelin	Fran.	0.33	6.33	0.30	6.96	0.50	4.83	0.50	5.83	12.79
50	J. Mais	E.-U.	0.50	4.67	0.40	5.57	0.50	6.30	0.40	7.20	12.77
51	J. Primozić	Y.-Sla.	0.50	5.50	0.50	6.50	0.50	5.23	0.40	6.13	12.63

# RÉSULTATS DE L'ÉPREUVE N° 68 (CHEVAL-ARÇONS)

et Classement en vue des Épreuves N°s 69 (Concours gOnØral ind.) et 70 (Concours gOnØral par Øquipes)

CLASSEMENT	NOMS DES CONCURRENTS	NATIONALITÉ	MOUVEMENT IMPOSÉ				MOUVEMENT A VOLONTÉ				TOTAL GENERAL
			Aller à l'engin 0,50	Note 0 à 10	Retour de l'engin 0,50	Totaux	Aller à l'engin 0,50	Note 0 à 10	Retour de l'engin 0,50	Totaux	
52	M. Wandrer	E.-U.	0.40	4.00	0.30	4.70	0.43	6.23	0.33	6.99	11.69
53	T. Hopkins	G.-Br.	0.36	3.83	0.36	4.55	0.50	5.66	0.50	6.66	11.21
54	S. Humphreys	G.-Br.	0.40	5.27	0.40	6.07	0.50	4.13	0.40	5.03	11.10
55	C. Quaino	Lux.	0.33	4.80	0.43	5.56	0.50	4.00	0.50	5.00	10.56
56	M. Hamalainen	Finl.	0.40	3.93	0.33	4.66	0.40	4.50	0.40	5.30	9.96
57	O. Suhonen	Finl.	0.40	3.17	0.40	3.97	0.40	5.10	0.40	5.90	9.87
58	V. Karonen	Finl.	0.50	4.10	0.30	4.90	0.40	4.00	0.40	4.80	9.70
59	Aa. Roine	Finl.	0.40	3.70	0.23	4.33	0.50	3.90	0.40	4.80	9.13
60	E. Kerttula	Finl.	0.33	3.67	0.33	4.33	0.40	3.66	0.40	4.46	8.79
61	J. Kunnas	Finl.	0.40	3.70	0.33	4.43	0.50	3.33	0.40	4.23	8.66
62	E. Kostamo	Finl.	0.30	3.23	0.30	3.83	0.40	4.00	0.40	4.80	8.63
63	M. Erang	Lux.	0.33	3.73	0.33	4.39	0.50	3.00	0.50	4.00	8.39
64	Ak. Roine	Finl.	0.40	2.50	0.30	3.20	0.40	4.07	0.40	4.87	8.07
65	J. Palzer	Lux.	0.20	2.00	0.20	2.40	0.50	4.00	0.50	5.00	7.40
66	A. Neumann	Lux.	0.30	2.40	0.30	3.00	0.50	3.00	0.50	4.00	7.00
67	E. Munhofen	Lux.	0.33	2.17	0.30	2.80	0.40	3.00	0.40	3.80	6.60
68	M. Weishaupt	Lux.	0.26	2.00	0.26	2.52	0.50	3.00	0.50	4.00	6.52
69	P. Tolar	Lux.	0.20	2.00	0.20	2.40	0.50	2.50	0.50	3.50	5.90
70	T. Jeitz	Lux.	0.20	2.00	0.20	2.40	0.50	2.00	0.50	3.00	5.40

Non partants : S. Indruch (T.-Slo.) ; 1, Kos (T.-Slo.).

## ÉPREUVE N° 69

### CONCOURS GÉNÉRAL

(INDIVIDUEL)

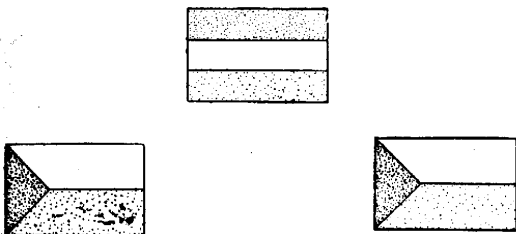

1<sup>er</sup>. L. STUKELJ  
Yougoslavie

2<sup>e</sup> R. PRAZAK  
Tchécoslovaquie

3<sup>e</sup> B. SUPCIK  
Tchécoslovaquie

Épreuves individuelles qui figuraient au programme de la gymnastique.

L'athlète yougoslave L. STUKELJ, vainqueur de la barre horizontale s'adjugea la première place



L. STUKELJ

### CLASSEMENT DES NATIONS

1<sup>re</sup> TCHECOSLOVAQUIE, 12 Points (2<sup>e</sup> R. PRAZAK 5 p.; 3<sup>e</sup> H. SUPCIK, 4 p.; 5<sup>e</sup> M. KLINGER, 2 p.; 6<sup>e</sup> L. VACHA, 1 p.).

2<sup>e</sup> YOUGOSLAVIE, 10 points (1<sup>er</sup> L. STUKELJ).

3<sup>e</sup> ITALIE, 3 Points (4<sup>8</sup> F. MANDRINI).

### LES VAINQUEURS OLYMPIQUES

1900 PARIS, SANDRAS (France).

1904 SAINT-LOUIS,

1908 LONDRES, A. BRAGLIA (Italie).

1912 STOCKHOLM, A. BRAGLIA (Italie).

1916 N'a pas eu lieu.

1920 ANVERS, G. ZAMPORI (Italie).

1924 PARIS, L. STUKELJ (Yougoslavie).

### CONSIDÉRATIONS GÉNÉRALES

Le concours gOnØral individuel n'a pas donné lieu à une épreuve supplémentaire et son classement fut établi d'après les résultats des sept

avec une avance de 17 centièmes de point sur le tchécoslovaque R. PRAZAK. Il faut souligner la belle tenue des représentants de la tchécoslovaquie qui se classèrent au nombre de quatre dans les six premiers.

# TABLEAU DES RÉSULTATS D'ENSEMBLE

## du Concours Général Individuel (Épreuve N° 69)

CLASSEMENT	NOMS DES CONCURRENTS	NATIONALITÉ	BARRE HORIZONTALE (Rec) (N° 62)	BARRES PARALLELES (N° 63)	ANNEAUX (N° 64)	CORDE LISSE (N° 65)	CHEVAL EN LONGUEUR (N° 66)	CHEVAL EN LARGEUR (N° 67)	CHEVAL ARÇONS (N° 68)	TOTAL
1	L. Stukelj	Y.-Sla.	19.73	20.40	21.33	10	9.91	9.60	19.37	110.34
2	R. Prazak	T.-Slo.	18.73	21.61	21.483	10	9.73	9.80	18.97	110.323
3	B. Supcik	T.-Slo.	17.86	21.26	21.12	10	9.33	9.83	17.53	106.93
4	F. Mandrini	Ital.	18.12	20.21	20.943	10	9.75	8.73	16.06	105.583
5	M. Dr Klinger	T.-Slo.	16.47	21.13	20.73	8	9.75	9.75	19.67	105.50
6	L. Vacha	T.-Slo.	14.70	21.31	21.43	10	9.70	9.83	18.33	105.30
Non classés :										
7	A. Güttinger	Suis.	18.886	21.63	17.57	10	9.08	8.41	19.60	105.176
8	J. Gounot	Fran.	19.043	20.15	19.73	10	9.00	9.93	17.30	105.153
9	L. Delsarte	Fran.	18.633	20.70	20.566	10	8.77	9.50	16.57	104.739
10	M. Lertora	Ital.	18.366	21.33	20.333	10	7.32	9.11	17.16	103.619
11	J. Koutny	T.-Slo.	15.716	21.00	21.053	8	9.97	9.75	17.87	103.359
12	V. Lucchetti	Ital.	17.27	20.33	20.913	10	6.90	9.20	18.19	102.803
13	B. Morkovsky	T.-Slo.	14.563	20.93	21.05	10	9.93	9.45	16.79	102.743
14	J. Gutweninger	Suis.	19.236	21.26	17.846	6	8.37	8.50	21.13	102.342
15	A. Seguin	Fran.	15.683	20.13	20.633	10	9.45	10.00	16.43	102.326
16	F. Martino	Ital.	18.386	20.89	21.553	10	4.83	8.58	17.29	101.529
17	L. Cambiaso	Ital.	17.18	20.90	19.98	10	9.37	9.15	14.74	101.32
18	G. Paris	Ital.	16.356	20.86	19.743	8	7.08	9.03	20.10	101.169
19	F. Kriz	E.-U.	17.50	19.67	15.413	10	9.98	9.80	17.93	100.293
20	I. Porenta	Y.-Sla.	14.166	18.90	19.56	10	9.76	9.516	18.27	100.172
21	E. Gordonnier	Fran.	15.886	20.50	20.90	8	5.63	9.80	19.19	99.906
22	H. Grieder	Suis.	16.946	20.94	17.07	10	7.08	9.17	18.40	99.646
23	F. Gangloff	Fran.	18.933	20.13	20.603	5	7.43	9.93	16.77	98.796
24	G. Miez	Suis.	19.05	20.36	16.686	7	8.17	8.70	18.83	98.796
25	J. Wilhelm	Suis.	17.15	21.40	17.386	4	6.87	9.06	21.23	97.096
26	G. Zampori	Ital.	16.203	21.45	20.246	6	5.50	9.42	17.73	96.549
27	A. Hermann	Fran.	17.503	20.13	19.703	10	0.	9.00	19.46	95.796
28	O. Pfister	Suis.	16.92	18.96	17.246	7	8.33	8.86	18.43	95.746
29	S. Zilic	Y.-Sla.	16.33	19.00	18.233	10	7.15	9.06	15.74	95.523
30	S. Derganc	Y.-Sla.	12.10	18.92	18.493	8	8.00	9.85	19.93	95.293
31	A. Jochim	E.-U.	17.06	19.86	18.08	2	9.58	9.51	19.00	95.09
32	K. Widmer	Suis.	16.19	19.76	16.996	9	4.83	7.66	20.50	94.936
33	L. Maiocco	Ital.	14.663	18.28	19.333	5	8.75	8.33	18.13	92.486
34	A. Higelin	Fran.	19.163	19.48	17.87	6	7.13	9.70	12.79	92.133
35	S. Leigh	G.-Br.	18.35	20.28	18.666	2	5.07	9.41	17.49	91.266
36	M. Osvald	Y.-Sla.	14.28	16.85	19.16	8	7.716	8.93	16.16	91.066
37	J. Pearson	E.-U.	15.99	18.81	13.746	10	7.50	8.71	15.096	89.852
38	A. Rebetz	Suis.	19.053	19.08	17.92	5	0.	7.80	20.73	89.583
39	J. Huber	Fran.	12.686	19.98	19.033	5	5.42	9.57	16.43	88.119
40	H. Brown	G.-Br.	14.206	18.20	15.533	8	8.92	7.83	14.37	87.059
41	F. Safanda	E.-U.	12.90	18.35	17.583	10	7.66	3.00	17.46	86.953
42	C. Rottman	E.-U.	16.33	18.54	11.91	2	9.58	9.26	15.326	82.946
43	H. Finchett	G.-Br.	12.29	16.83	17.76	2	8.45	9.08	15.30	81.71
44	S. Hlastan	Y.-Sla.	15.066	19.05	17.543	0	3.40	9.86	16.33	81.249
45	R. Poljsak	Y.-Sla.	13.536	18.00	15.333	4	3.616	7.96	15.22	77.665
46	R. Novak	E.-U.	9.703	14.90	15.16	7	7.00	8.40	15.43	77.593
47	J. Primozic	Y.-Sla.	13.46	19.42	14.583	3	5.75	8.55	12.63	77.393
48	M. Wandrer	E.-U.	10.24	14.89	10.00	10	9.85	9.65	11.69	76.32
49	F. Hawkins	G.-Br.	9.733	18.20	14.50	7	3.27	7.83	13.263	73.796
50	C. Quaino	Lux.	11.646	18.50	17.663	0	5.58	9.62	10.56	73.569
51	J. Kunnas	Finl.	13.583	18.98	12.75	5	7.23	7.27	8.66	73.473

# TABLEAU DES RÉSULTATS D'ENSEMBLE

## du Concours Général Individuel (Épreuve N° 69)

CLASSEMENT	NOMS DES CONCURRENTS	NATIONALITÉ	BARRE HORIZONTALE (Rec) (N° 62)	BARRES PARALLÈLES (N° 63)	ANNEAUX (N° 64)	CORDE LISSE (N° 65)	CHEVAL EN LONGUEUR (N° 66)	CHEVAL EN LARGEUR (N° 67)	CHEVAL ARÇONS (N° 68)	TOTAL	
52	O. Suhonen	Finl.	15.853	16.63	9.16	6	7.00	8.33	9.87	72.843	
53	J. Mais	E.-U.	13.93	15.07	12.16	2	7.58	9.26	12.77	72.77	
54	T. Hopkins	G.-Br.	10.84	16.20	13.75	2	9.22	9.13	11.21	72.35	
55	E. Leigh	G.-Br.	12.12	17.21	18.50	0	0.	8.17	13.20	69.20	
56	Ak. Roine	Finl.	12.233	17.03	10.08	5	7.22	6.87	8.07	66.503	
57	J. Jeitz	Lux.	12.86	17.30	15.75	0	5.85	8.83	5.40	65.98	
58	E. Munhofen	Lux.	10.366	17.03	15.10	0	7.78	8.68	5.60	65.556	
59	Aa. Roine	Finl.	13.28	15.62	12.83	0	7.17	7.43	9.13	65.46	
60	M. Erang	Lux.	9.833	15.90	17.583	0	3.85	9.80	8.39	65.356	
61	M. Hamalainen	Finl.	11.873	17.01	11.16	0	7.23	8.00	9.96	65.233	
62	A. Neumann	Lux.	11.243	18.28	14.663	0	5.68	8.33	7.00	65.196	
63	V. Karonen	Finl.	15.42	13.57	9.16	3	6.50	7.83	9.70	65.18	
64	S. Humphreys	G.-Br.	10.933	12.36	15.493	2	4.60	8.17	11.10	64.656	
65	A. Spencer	G.-Br.	12.893	11.90	11.75	1	5.15	7.50	14.06	64.253	
66	E. Kerttula	Finl.	12.273	18.63	12.50	1	1.17	8.50	8.79	62.863	
67	J. Palzer	Lux.	9.463	13.80	15.91	0	7.66	8.33	7.40	61.563	
68	P. Tolar	Lux.	7.80	14.75	17.183	3	2.00	8.08	5.90	58.713	
69	M. Weishaupt	Lux.	8.55	16.70	17.406	2	0.	7.33	6.52	58.596	
70	E. Kostamo	Finl.	11.253	10.13	9.66	0	3.17	7.60	8.63	50.443	
	Ont abandonné :										
	S. Indruch	T.-Slo.	17.96	21.28							
	J. Kos	T.-Slo.	17.43	20.50							

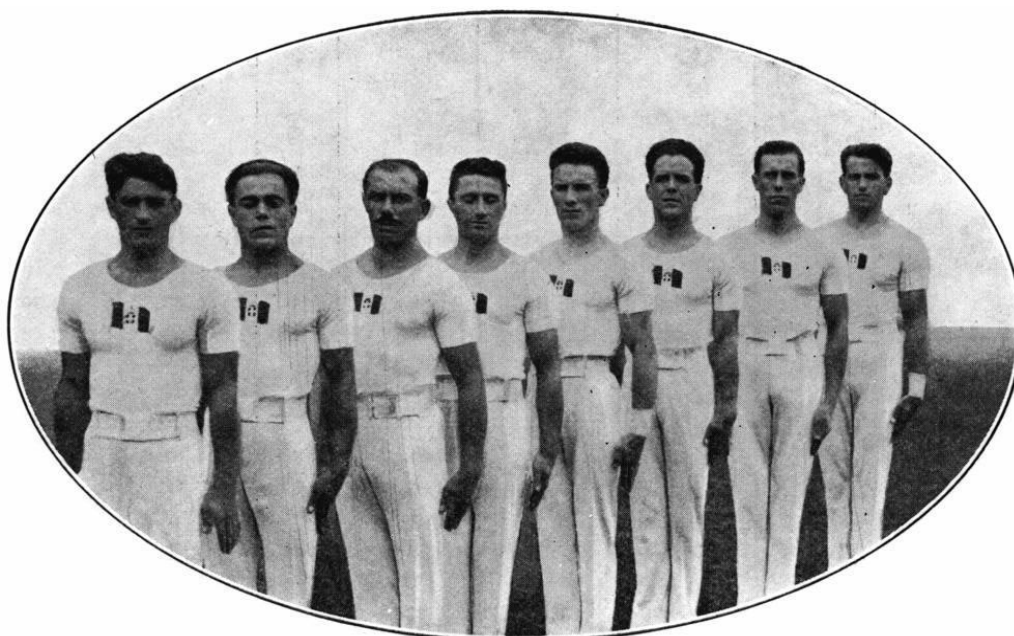

L'ÉQUIPE D'ITALIE  
vainqueur du Concours général par équipes.

# EPREUVE N° 70

## CONCOURS GÉNÉRAL

(EQUIPE)

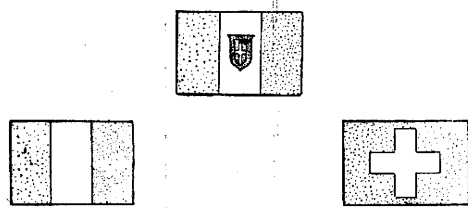

1<sup>re</sup> ITALIE

2<sup>e</sup> FRANCE

3<sup>e</sup> SUISSE

### CONSIDÉRATIONS GÉNÉRALES

Le concours général par équipes n'a pas donné lieu à une épreuve supplémentaire.

Son classement fut établi d'après les résultats totalisés des huit équipiers de chaque nation, dans chacune des sept épreuves individuelles qui figuraient au programme de la gymnastique.

Les équipes d'Italie, vainqueur du tournoi, de France et de Suisse, dépassèrent la moyenne de 100 points par équipiers. On doit remarquer l'abandon de la Tchécoslovaquie qui vit ses chances disparaître en raison du retrait de deux de ses équipiers, S. INDRUCH et J. KOS, victimes de légers accidents survenus au cours de l'épreuve des barres parallèles.

### CLASSEMENT DES NATIONS

1<sup>re</sup> ITALIE, 10 Points (L. CAMBIASO, M. LERTORA, V. LICCHETTI, L. MAIOCCO, F. MANDRINI, F. MARTINO, G. PARIS, G. ZAMPORI).

2<sup>e</sup> FRANCE, 5 Points (A. SEGUIN, L. DELSARTE, J. GOUNOT, E. CORDONNIER, J. HUBER, F. GANGLOFF, A. HERMANN, A. HIGELIN).

3<sup>e</sup> SUISSE, 4 Points (H. GRIEDER, A. GUTTINGER, J. GUTWENINGER, G. MIEZ, O. PFISTER, A. RÉBETEZ, K. WIDMER, J. WILHELM).

4<sup>e</sup> YOUGOSLAVIE, 3 Points (S. DERGANG, L. STUKELJ, L. PORESTA, S. HLASTAN, S. ZILIC, M. OSVALD, J. PRIMOZIC, R. POLJSAK).

5<sup>e</sup> ETATS-UNIS, 2 Points (F. KRIZ, A. JOCHIM, J. PEARSON, F. SAFANDA, J. RIAIS, M. WANDRER, C. ROTTMANN, R. NOUAK).

6<sup>e</sup> GRANDE-BRETAGNE, 1 Point (H. FINCHETT, S. LEIGH, E. LEIGH, T. HOPKINS, F. HAWKINS, S. HUMPHREYS, H. BROWS, A. SPENCER).

### LES VAINQUEURS OLYMPIQUES

1908 LONDRES, Equipe de SUEDE.

1912 STOCKHOLM, Equipe d'ITALIE.

1916 N'a pas eu lieu.

1920 ANVERS, Equipe d'ITALIE.

1924 PARIS, Equipe d'ITALIE.

# RÉSULTATS

## 1<sup>re</sup> : Equipe d'ITALIE

N° D'ORDRE	NOMS DES EQUIPIERS	CLASSEMENT INDIVIDUEL	TOTAL DES POINTS OBTENUS AUX APPAREILS															
1	<b>F. Mandrini</b>	4 <sup>e</sup>	105.583															
2	<b>M. Lertora</b>	10 <sup>e</sup>	103.619															
3	<b>V. Lucchetti</b>	12 <sup>e</sup>	102.803															
4	<b>F. Martino</b>	16 <sup>e</sup>	101.529															
5	<b>L. Cambiaso</b>	17 <sup>e</sup>	101.32															
6	<b>G. Paris</b>	18 <sup>e</sup>	101.169															
7	<b>G. Zampori</b>	26 <sup>e</sup>	96.549															
8	<b>L. Maiocco</b>	33 <sup>e</sup>	92.486															
Total :			805.058															
<b>Points attribués</b> <table style="display: inline-table; vertical-align: middle;"> <tr> <td rowspan="7" style="font-size: 2em; vertical-align: middle;">}</td> <td>Barre horizontale</td> <td>2</td> </tr> <tr> <td>Barres parallèles</td> <td>2</td> </tr> <tr> <td>Anneaux</td> <td>2</td> </tr> <tr> <td>Corde lisse</td> <td>2</td> </tr> <tr> <td>Cheval longueur</td> <td>2</td> </tr> <tr> <td>Cheval largeur</td> <td>2</td> </tr> <tr> <td>Cheval arçons</td> <td>2</td> </tr> </table>			}	Barre horizontale	2	Barres parallèles	2	Anneaux	2	Corde lisse	2	Cheval longueur	2	Cheval largeur	2	Cheval arçons	2	14.00
}	Barre horizontale	2																
	Barres parallèles	2																
	Anneaux	2																
	Corde lisse	2																
	Cheval longueur	2																
	Cheval largeur	2																
	Cheval arçons	2																
Note d'exactitude, maximum 20 points .....			20.00															
<b>Total général</b>			<b>839.058</b>															

## 2<sup>me</sup> : Equipe de FRANCE

N° D'ORDRE	NOMS DES EQUIPIERS	CLASSEMENT INDIVIDUEL	TOTAL DES POINTS OBTENUS AUX APPAREILS															
1	<b>J. Gounot</b>	8 <sup>e</sup>	105.153															
2	<b>L. Delsarte</b>	9 <sup>e</sup>	104.739															
3	<b>A. Seguin</b>	15 <sup>e</sup>	102.326															
4	<b>E. Cordonnier</b>	21 <sup>e</sup>	99.906															
5	<b>F. Gangloff</b>	23 <sup>e</sup>	98.796															
6	<b>A. Hermann</b>	27 <sup>e</sup>	95.796															
7	<b>A. Higelin</b>	34 <sup>e</sup>	92.133															
8	<b>J. Huber</b>	39 <sup>e</sup>	88.119															
Total :			805.058															
<b>Points attribués</b> <table style="display: inline-table; vertical-align: middle;"> <tr> <td rowspan="7" style="font-size: 2em; vertical-align: middle;">}</td> <td>Barre horizontale</td> <td>2</td> </tr> <tr> <td>Barres parallèles</td> <td>2</td> </tr> <tr> <td>Anneaux</td> <td>2</td> </tr> <tr> <td>Corde lisse</td> <td>2</td> </tr> <tr> <td>Cheval longueur</td> <td>1.83</td> </tr> <tr> <td>Cheval largeur</td> <td>1.83</td> </tr> <tr> <td>Cheval arçons</td> <td>1.90</td> </tr> </table>			}	Barre horizontale	2	Barres parallèles	2	Anneaux	2	Corde lisse	2	Cheval longueur	1.83	Cheval largeur	1.83	Cheval arçons	1.90	13.56
}	Barre horizontale	2																
	Barres parallèles	2																
	Anneaux	2																
	Corde lisse	2																
	Cheval longueur	1.83																
	Cheval largeur	1.83																
	Cheval arçons	1.90																
Note d'exactitude, maximum 20 points .....			20.00															
<b>Total général</b>			<b>820.528</b>															

# RÉSULTATS DU CONCOURS GÉNÉRAL PAR ÉQUIPES (ÉPREUVE N° 70)

## 3<sup>me</sup> : Equipe de SUISSE

N° D'ORDRE	NOMS DES EQUIPIERS	CLASSEMENT INDIVIDUEL	TOTAL DES POINTS OBTENUS AUX APPAREILS
1	A. Güttinger	7 <sup>e</sup>	105.176
2	J. Gutweninger	14 <sup>e</sup>	102.342
3	H. Grieder	22 <sup>e</sup>	99.646
4	G. Miez	23 <sup>e</sup>	98.796
5	J. Wilhelm	25 <sup>e</sup>	97.096
6	O. Pfister	28 <sup>e</sup>	95.746
7	K. Widmer	32 <sup>e</sup>	94.936
8	A. Rebetez	38 <sup>e</sup>	89.583
Total :			783.321
Points attribués au maintien de la section	Barre horizontale Barres parallèles Anneaux Corde lisse Cheval longueur Cheval largeur Cheval arçons	2 1.85 2 2 1.83 1.66 2	13.34
Note d'exactitude, maximum 20 points .....			20.00
<b>Total général</b>			<b>816.661</b>

## 4<sup>me</sup> : Equipe de YOUGOSLAVIE

N° D'ORDRE	NOMS DES EQUIPIERS	CLASSEMENT INDIVIDUEL	TOTAL DES POINTS OBTENUS AUX APPAREILS
1	L. Stukelj	1 <sup>er</sup>	110.34
2	I. Porenta	20 <sup>e</sup>	100.172
3	S. Zilic	29 <sup>e</sup>	95.523
4	S. Derganc	30 <sup>e</sup>	95.293
5	M. Osvald	36 <sup>e</sup>	91.066
6	S. Hlastan	44 <sup>e</sup>	81.249
7	R. Poljsak	45 <sup>e</sup>	77.665
8	J. Primozić	47 <sup>e</sup>	77.393
Total :			728.701
Points attribués au maintien de la section	Barre horizontale Barres parallèles Anneaux Corde lisse Cheval longueur Cheval largeur Cheval arçons	1.50 2 2 1.90 2 2 2	13.40
Note d'exactitude, maximum 20 points .....			20.00
<b>Total général</b>			<b>762.101</b>

## 5<sup>me</sup> : Equipe des ÉTATS-UNIS

N° D'ORDRE	NOMS DES EQUIPIERS	CLASSEMENT INDIVIDUEL	TOTAL DES POINTS OBTENUS AUX APPAREILS
1	F. Kriz	19 <sup>e</sup>	100.293
2	A. Jochim	31 <sup>e</sup>	95.09
3	J. Pearson	37 <sup>e</sup>	89.852
4	F. Safanda	41 <sup>e</sup>	86.953
5	C. Rottman	42 <sup>e</sup>	82.946
6	R. Novak	46 <sup>e</sup>	77.593
7	M. Wandrer	48 <sup>e</sup>	76.32
8	J. Mais	53 <sup>e</sup>	72.77
Total :			681.817
Points attribués au maintien de la section	Barre horizontale Barres parallèles Anneaux Corde lisse Cheval longueur Cheval largeur Cheval arçons	2 1.90 2 1.50 2 2 1.90	13.30
Note d'exactitude, maximum 20 points .....			20.00
<b>Total général</b>			<b>715.117</b>

## 6<sup>e</sup> : Equipe GRANDE-BRETAGNE

N° D'ORDRE	NOMS DES EQUIPIERS	CLASSEMENT INDIVIDUEL	TOTAL DES POINTS OBTENUS AUX APPAREILS
1	S. Leigh	35 <sup>e</sup>	91.266
2	H. Brown	40 <sup>e</sup>	87.059
3	H. Finchett	43 <sup>e</sup>	81.71
4	F. Hawkins	49 <sup>e</sup>	73.796
5	T. Hopkins	54 <sup>e</sup>	72.35
6	E. Leigh	55 <sup>e</sup>	69.20
7	S. Humphreys	64 <sup>e</sup>	64.656
8	A. Spencer	65 <sup>e</sup>	64.253
Total :			604.290
Points attribués au maintien de la section	Barre horizontale Barres parallèles Anneaux Corde lisse Cheval longueur Cheval largeur Cheval arçons	1.80 1.80 2 2 1.90 2 2	13.50
Note d'exactitude, maximum 20 points .....			20.00
<b>Total général</b>			<b>637.790</b>

# LA GYMNASTIQUE - CONCOURS GÉNÉRAL INDIVIDUEL ET PAR ÉQUIPES

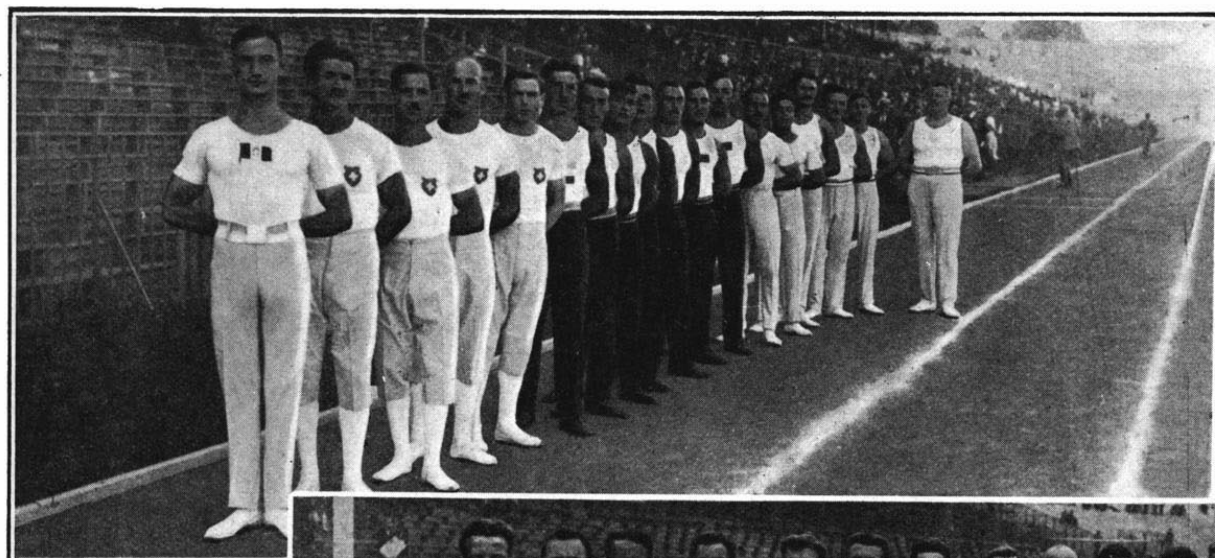

Le groupe des concurrents classés dans les épreuves individuelles.

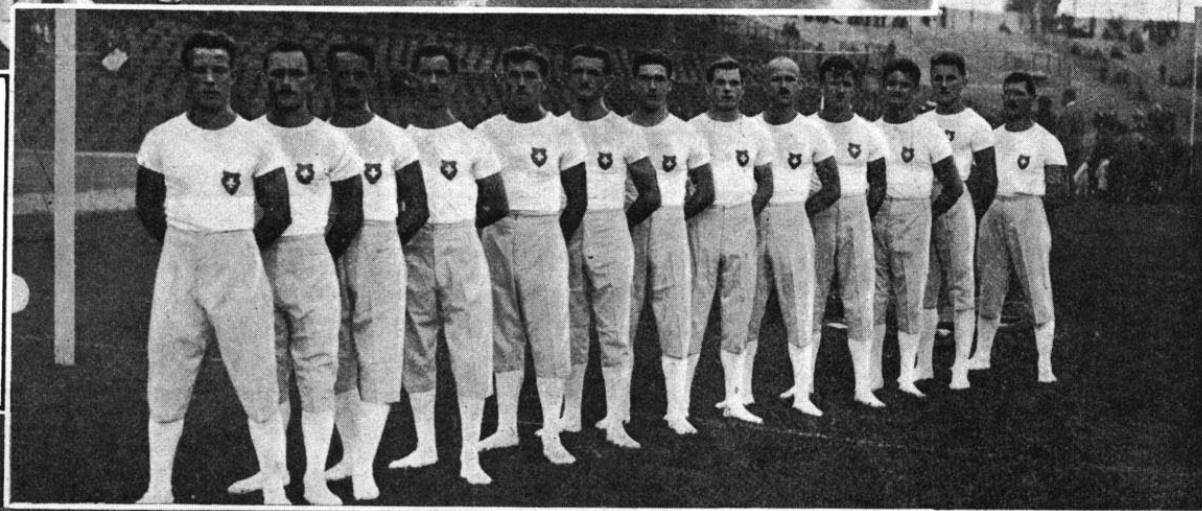

L'équipe de Suisse troisième du classement général par équipes.

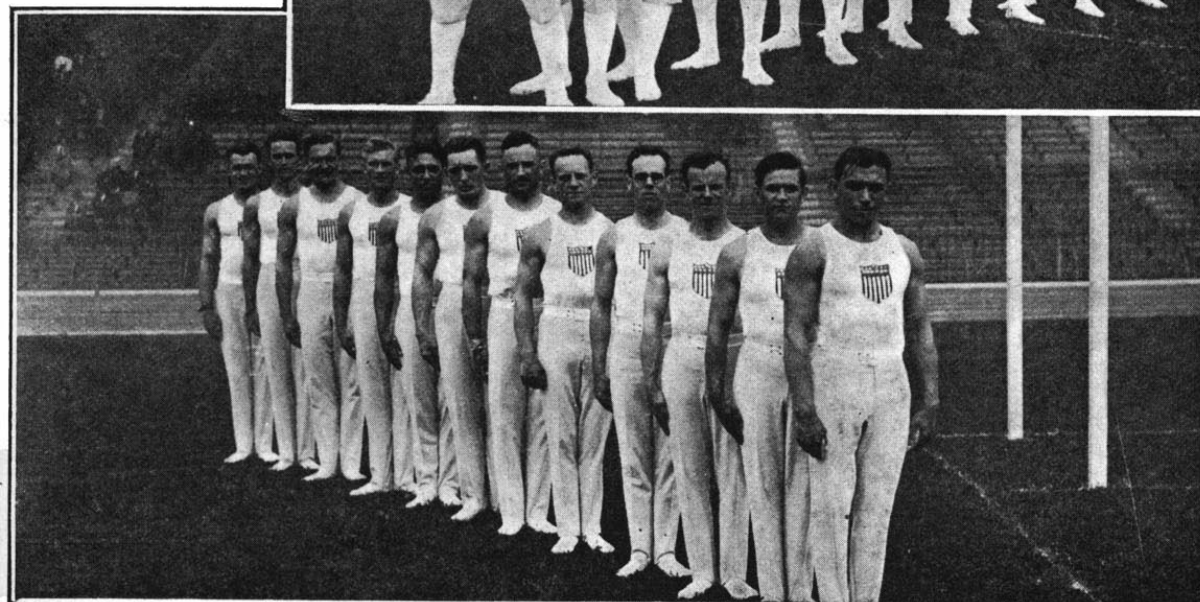

L'équipe des Etats- Unis cinquième du classement général par équipes

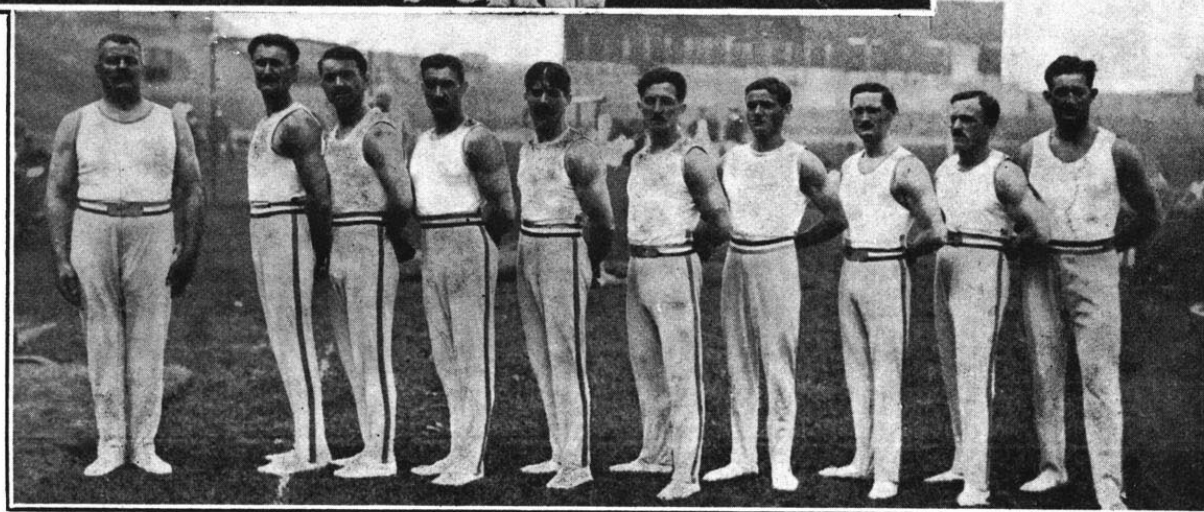

L'équipe de France deuxième du classement général par équipes

# RÉSULTATS DU CONCOURS GÉNÉRAL PAR ÉQUIPES (EPREUVE N° 70)

## 7<sup>me</sup> : Equipe de FINLANDE

N° D'ORDRE	NOMS DES EQUIPIERS	CLASSEMENT INDIVIDUEL	TOTAL DES POINTS OBTENUS AUX APPAREILS
1	J. Kunnas	51 <sup>e</sup>	73.473
2	O. Suhonen	52 <sup>e</sup>	72.843
3	Ak. Roine	56 <sup>e</sup>	66.503
4	Aa. Roine	59 <sup>e</sup>	65.46
5	M. Hamalainen	61 <sup>e</sup>	65.233
6	V. Karonen	63 <sup>e</sup>	65.18
7	E. Kerttula	66 <sup>e</sup>	62.863
8	E. Kostamo	70 <sup>e</sup>	50.443
Total :			521.998
<b>Points attribués</b>	Barre horizontale	2	12.95
<b>au maintien</b>	Barres parallèles	1.75	
	Anneaux	2	
<b>de la section</b>	Corde lisse	2	
	Cheval longueur	2	
	Cheval largeur	1.50	
	Cheval arçons	1.70	
Note d'exactitude, maximum 20 points .....			20.00
<b>Total général</b>			554.948

## 8<sup>me</sup> : Equipe du LUXEMBOURG

N° D'ORDRE	NOMS DES EQUIPIERS	CLASSEMENT INDIVIDUEL	TOTAL DES POINTS OBTENUS AUX APPAREILS
1	C. Quaino	50 <sup>e</sup>	73.569
2	T. Jeitz	57 <sup>e</sup>	65.98
3	E. Munhofen	58 <sup>e</sup>	65.556
4	R. Erang	60 <sup>e</sup>	65.356
5	A. Neumann	62 <sup>e</sup>	65.196
6	J. Palzer	67 <sup>e</sup>	61.563
7	P. Tolar	68 <sup>e</sup>	58.713
8	M. Weishaupt	69 <sup>e</sup>	58.596
Total :			514.529
<b>Points attribués</b>	Barre horizontale	1.80	13.600
<b>au maintien</b>	Barres parallèles	2	
	Anneaux	2	
<b>de la section</b>	Corde lisse	2	
	Cheval longueur	2	
	Cheval largeur	2	
	Cheval arçons	1.80	
Note d'exactitude, maximum 20 points .....			20.00
<b>Total général</b>			548.129

## Equipe de TCHÉCOSLOVAQUIE

(Abandonnée)

N° D'ORDRE	NOMS DES EQUIPIERS	CLASSEMENT INDIVIDUEL	TOTAL DES POINTS OBTENUS AUX APPAREILS
1	R. Prazak	2 <sup>e</sup>	110.323
2	B. Supcik	3 <sup>e</sup>	106.96
3	M. Klinger	5 <sup>e</sup>	105.50
4	L. Vacha	6 <sup>e</sup>	105.300
5	J. Koutny	11 <sup>e</sup>	103.359
6	B. Morkovsky	13 <sup>e</sup>	102.743
7	S. Indruch	Abandonné	
8	J. Kos	Abandonné	

## LES DÉMONSTRATIONS LIBRES

Au programme de la gymnastique figuraient des démonstrations libres par groupe d'au moins 16 gymnastes hommes et 16 gymnastes dames et ne comportant ni classement, ni prix.

Chaque nation avait droit à un maximum de 50 minutes pour son groupe représentatif : hommes et dames.

Ces démonstrations libres eurent lieu le dimanche 20 juillet sur la pelouse du Stade Olympique de Colombes.

Cinq nations, le Danemark, la France, l'Italie, le Luxembourg et la Suisse, avaient manifesté l'intention de présenter leurs méthodes gymnastiques, mais trois seulement s'exécutèrent.

La première démonstration fut donnée par les athlètes danois au nombre de 25 sous la conduite de M. Niels Bukh, la seconde par les français comprenant 80 gymnastes hommes sous les ordres du professeur Racine et 121) dames gymnastes dirigées par Mme Irène Popart, et enfin la dernière par la section suisse qui comptait 48 exécutants.



# LA GYMNASTIQUE - CONCOURS GÉNÉRAL PAR EQUIPÉ

L' équipe de Grande-Bretagne  
classée sixième

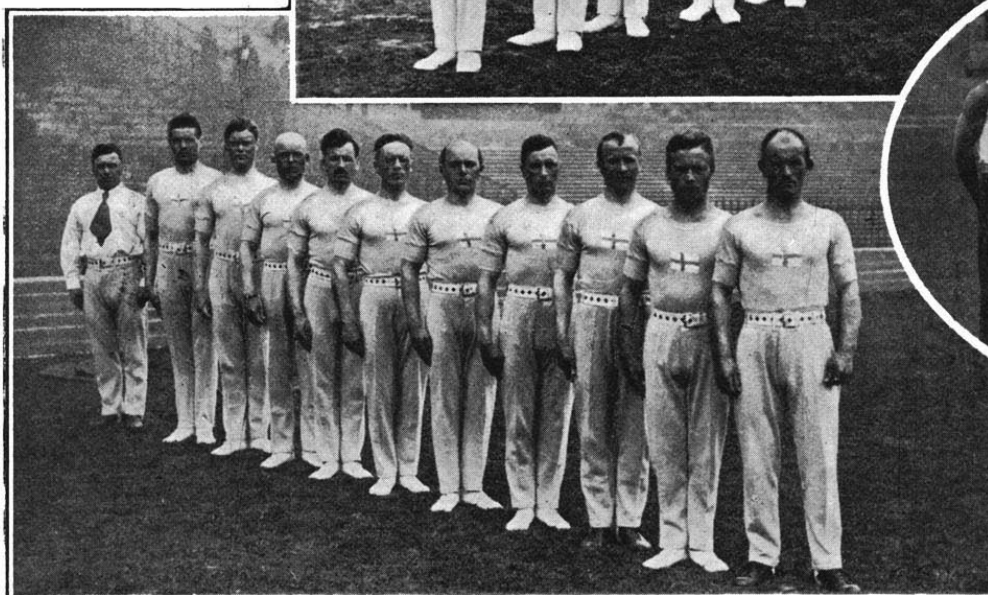
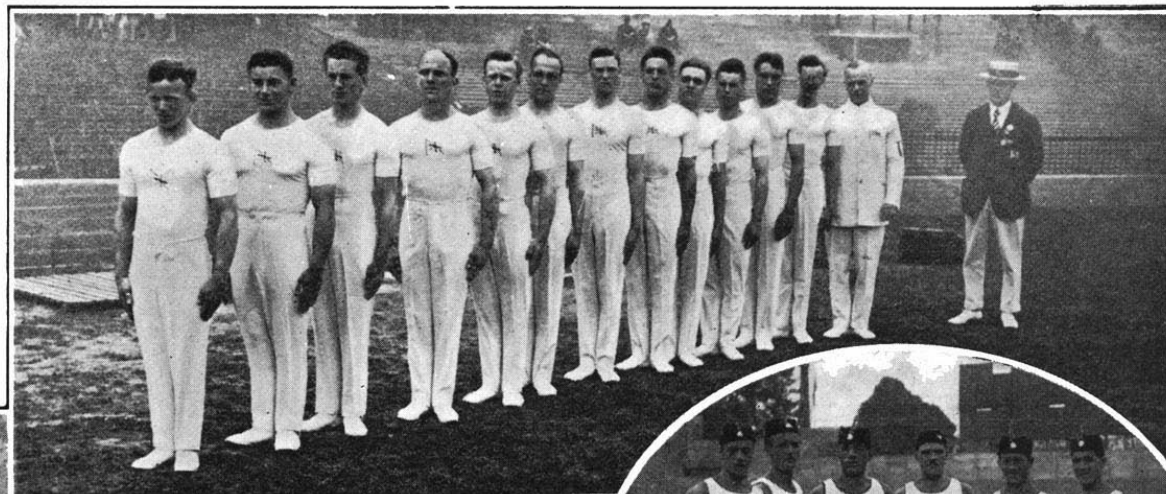

L' équipe de Finlande  
classée septième

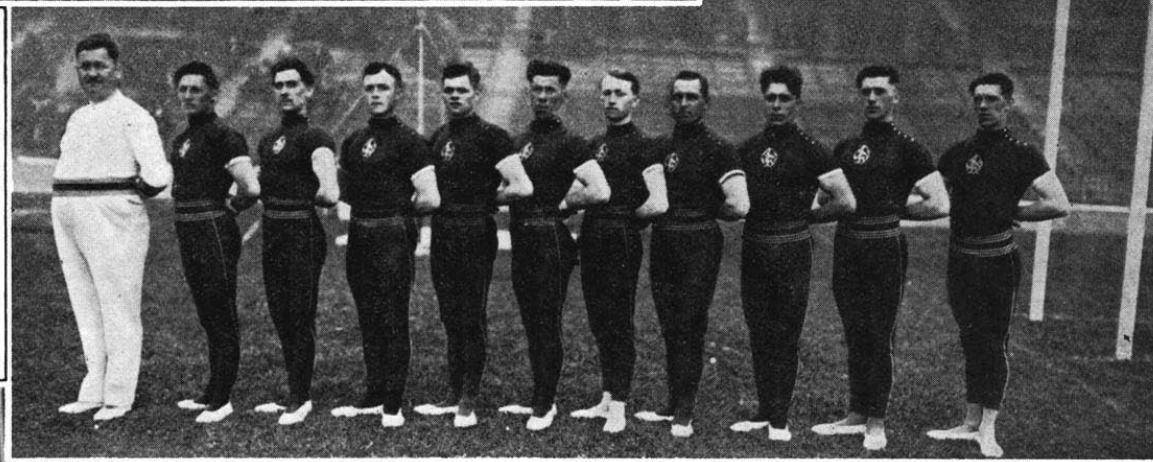

L'équipe du Luxembourg  
classée huitième

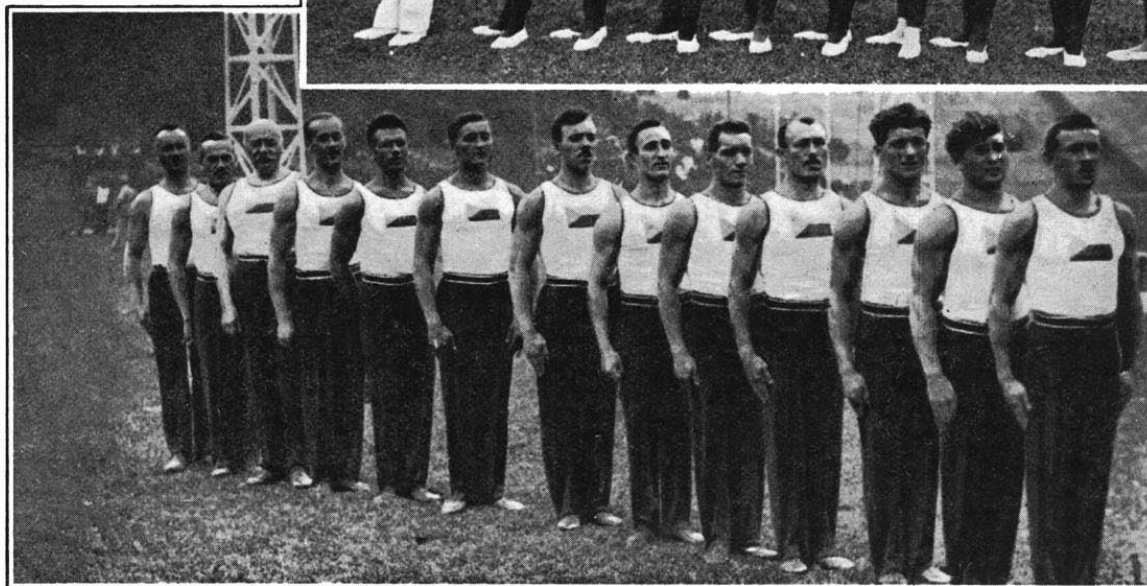

L'équipe de Tchécoslovaquie  
classée neuvième



L' équipe de Yougoslavie  
classée quatrième

# LES DÉMONSTRATIONS LIBRES DE GYMNASTIQUE

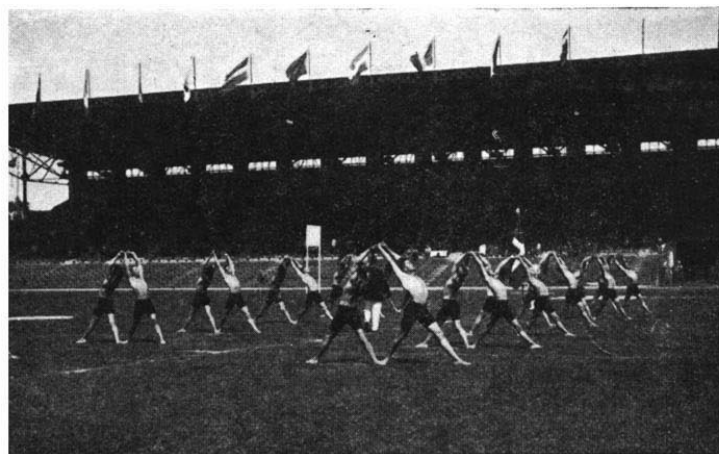
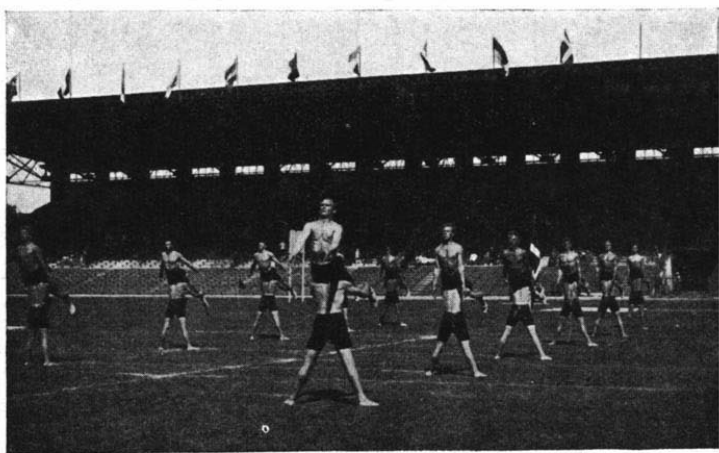

La démonstration collective de gymnastique sans agrès par l'équipe du Danemark.

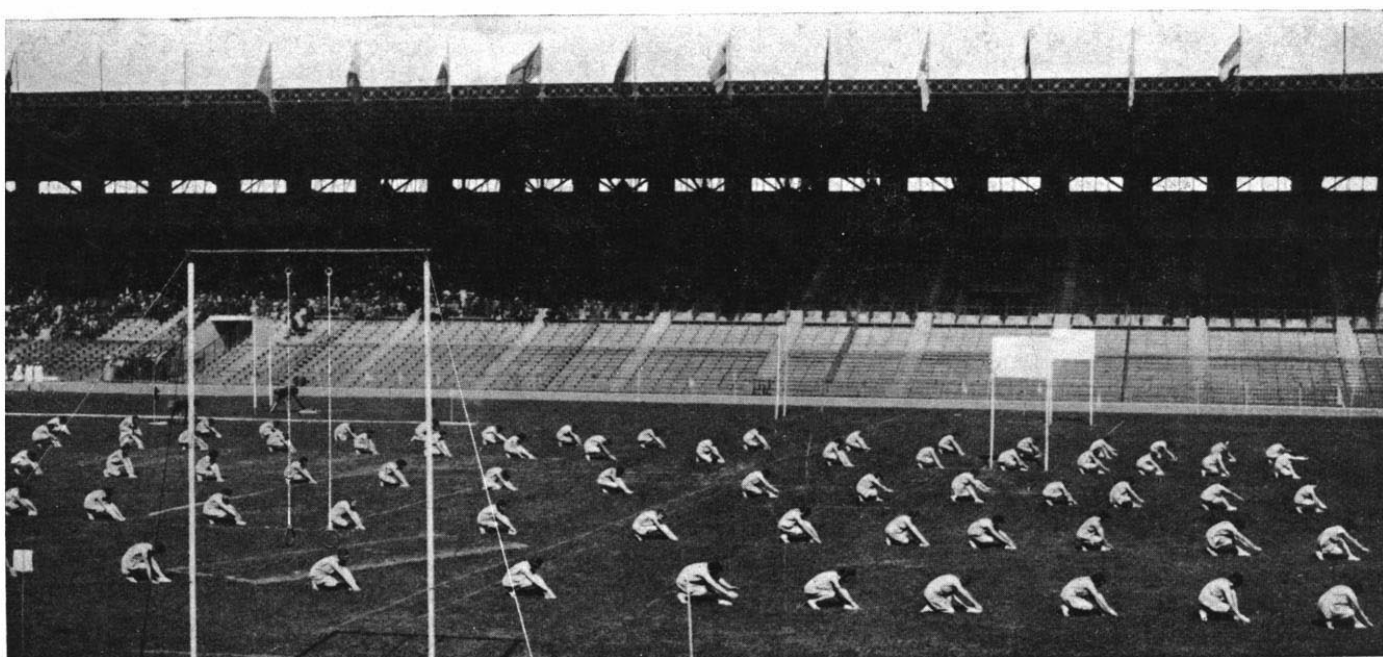

La présentation collective féminine de gymnastique sans agrès effectuée par les 120 dames gymnastes de l'équipe de France.

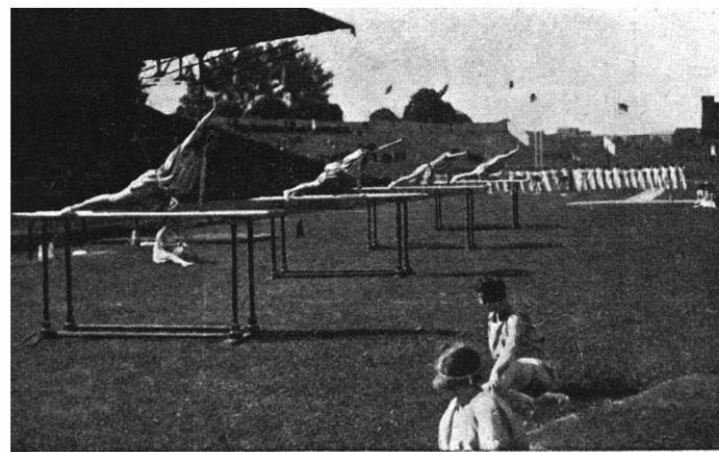
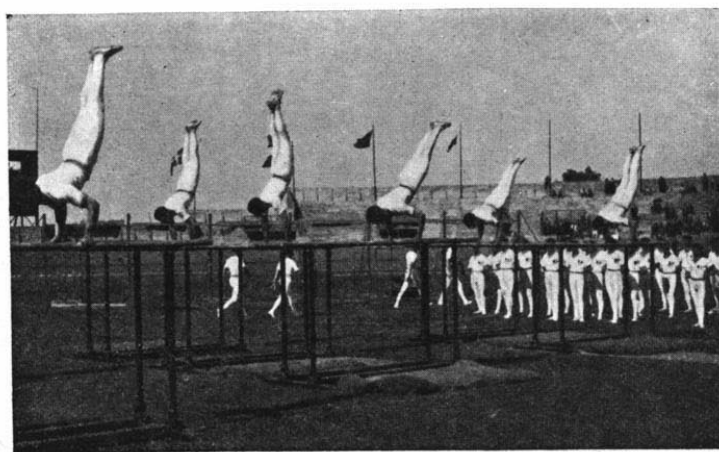

Les démonstrations collectives de gymnastique aux agrès par les équipes masculines et féminines de France.

# LAWN ~ TENNIS

Du Dimanche 13  
au lundi 21 Juillet 1924

5 Epreuves  
N<sup>os</sup> 71 à 75

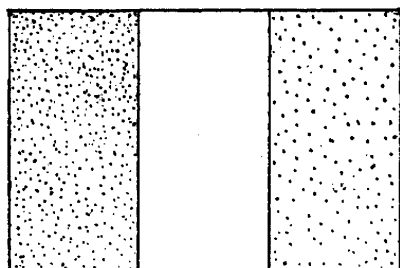

2. FRANCE

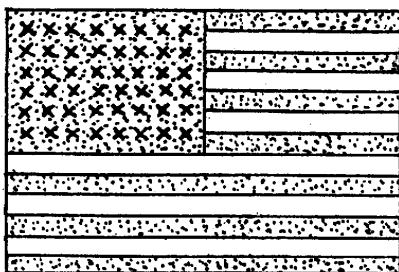

1. ÉTATS-UNIS

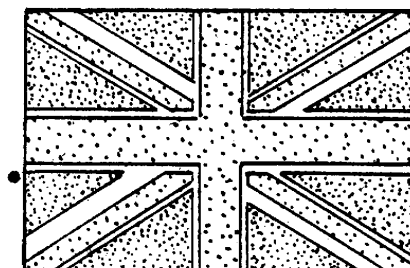

3. G<sup>DE</sup> BRETAGNE

## CLASSEMENT GÉNÉRAL DES NATIONS

Ordre de Classem <sup>t</sup>	NATIONS	NOMBRE DE CONCURRENTS CLASSÉS												TOTAUX	
		1 <sup>ers</sup>		2 <sup>mes</sup>		3 <sup>mes</sup>		4 <sup>mes</sup>		5 <sup>mes</sup>		6 <sup>mes</sup>		Places	Points
		Places	Points	Places	Points	Places	Points	Places	Points	Places	Points	Places	Points		
1	ÉTATS-UNIS . . . . .	5	50	1	5									6	55
2	FRANCE . . . . .			3	15	1	4	3	9					7	28
3	GRANDE-BRETAGNE . . . . .			1	5	2	8	1	3					4	16
4	HOLLANDE . . . . .					1	4							1	4
5	ITALIE . . . . .					1	4							1	4
6	AFRIQUE DU SUD. . . . .							1	3					1	3

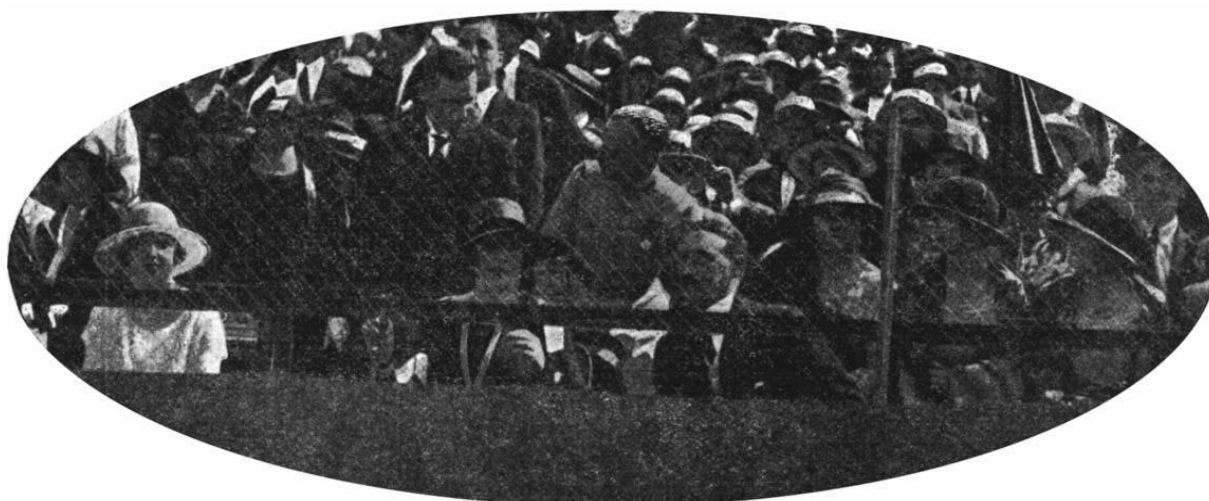

S. M. la Reine d'Espagne assistant au Tournoi de Tennis  
dans la tribune officielle du court central de Colombes.

# CONSIDERATIONS GÉNÉRALES

Les Jeux athlétiques, mis à part, le tournoi de Lawn-Tennis est certainement une des compétitions olympiques qui a remporté le plus gros succès et surtout le plus vif intérêt au point de vue sportif.

Dans l'ensemble du tournoi, qui comportait cinq épreuves différentes, simple (dames et messieurs), doubles (dames, messieurs et mixtes), il y eut 308 engagements individuels, sur lesquels 255 furent remplis. Vingt-huit nations au total prirent part au tournoi.

Celui-ci réunit vraiment l'élite des joueurs de tennis du monde entier. Certes, il y eut quelques abstentions notables à déplorer; celles des Américains TILDES, JOHNSTON, des Australiens ANDERSON, PATTERSON, O'HARA WOOD, et côté femmes, de la Française Suzanne LENGLEN et de l'Américaine Miss RYAN. Mais ces 1 absents mis à part, il y avait à Colombes une élite telle qu'on n'en a jamais réunie de semblable dans aucun des précédents tournois olympiques, ni dans aucun autre championnat de tennis.

Comme il est naturel, c'est le simple messieurs qui réunit le plus de participants, 82 sur 92 inscrits. Les joueurs du double étant généralement les mêmes que ceux du simple, le double messieurs recueillit à peu près la même proportion de compétiteurs, 78 sur 90 inscrits. Le rayon des épreuves dames fut moins fourni, 31 concurrentes sur 38 engagé pour le simple et 20 seulement sur 34 pour le double. Entre les deux, le double mixte tient une honnête moyenne; 42 participants sur 9.

Comme on le verra dans les chapitres relatifs aux différentes épreuves, l'âge moyen des concurrents et concurrentes est compris entre 25 et 30 ans, plutôt près de 30 ans. Et si les deux vainqueurs des simples RICHARDS et Miss WILLS ont respectivement, 21 et 19 ans, par contre leurs partenaires dans les équipes victorieuses MM. WIGHTMAN, HUNTER et WILLIAMS ont respectivement 38, 30 et 33 ans.

Les résultats furent tout à l'honneur des Etats-Unis, qui, malgré l'absence de TILDEN et de JOHNSTON, enlevèrent les cinq premières places

rent en outre une deuxième place dans le double mixte avec la paire M. TESSUP-V. RICHARDS, totalisant ainsi 55 points dans le classement général par nations.

Derrière les Etats-Unis, la France arrive bonne seconde avec 28 points. Si les Etats-Unis ont eu à déplorer l'absence de leurs deux meilleurs joueurs, par contre la France a eu à souffrir davantage peut-être de l'absence forcée de la championne Suzanne LENGLEN, dont la suprématie reconnue par tous lui aurait valu certainement la première place dans le simple dames et sinon la première du moins une place d'honneur dans le double dames et le double mixte. La France eut presque pu espérer ainsi le premier rang au classement général par nations. Elle n'en a pas moins fait brillante figure en amenant deux de ses représentants en demi-finales et un en finale du simple messieurs et autant dans le simple dames et le double messieurs et enfin une équipe en demi-finale du double dames. Il n'y a qu'en double mixte qu'elle ne figure pas, parce que l'équipe LESGLEN-COCHET ne fut pas remplacée et que l'autre tomba, dès le premier tour, sur la paire américaine JESSUP-RICHARDS.

Par contre la Grande-Bretagne, quoique prenant la troisième place au classement général avec 16 points, a causé quelques désillusions. Et l'on peut s'étonner, par ailleurs, de ne pas voir figurer à ce classement général oh l'Italie, la Hollande et le Sud Afrique prennent des places d'honneur, des pays comme l'Australie et le Japon, oh le lawn-tennis possède des champions.



M. Henry WALLET

Président

de la Fédération Internationale de Lawn-Tennis

dans toutes les catégories avec respectivement VINCENT RICHARDS, Miss HELLEN WILLS, RICHARDS - HUNTER, H. WIGHTMAN - H. WILLS et H. WIGHTMAN-WILLIAMS. Ils pri-

★★

Le dispositif du Stade de Tennis, étudié par le Comité Olympique Français, comportait un ensemble de neuf courts dont le sol, absolument parfait fut unanimement apprécié de la part des concurrents.

## Les Pouvoirs Sportifs

### Fédération Internationale de Lawn-Tennis

Président : M. H. WALLET.

Secrétaire : général : IX. GALLAY.

### Fédération Française de Lawn-Tennis

Président : M. H. WALLBT.

Secrétaire général : M. J. CROQUEVIELLE.

### Commission technique de Lawn-Tennis

du Comité Olympique Français

Président : M. CANET.

Vice-Président : M. R. CALLAY.

Secrétaire : M. HUCHEZ.

Membres : MM. MORTIER.

E. FERET.

J. CROQUEVIELLE.

J.-M. BARRAS.



M. CANET

Président de la Commission technique  
Du Comité Olympique Français.

### JURY D'APPEL

Afrique du Sud : M. CLARKE; Belgique : M. P. DE BORMAN;  
Etats-Unis : M. J.-S. MYRICK; France : M. H. DAMET; Grande-Bretagne : M. B. SABELLI; Hollande : M. GRONEOU; Italie : M. A. BONACOSSA; Suisse : M. Ch. BARDE.

# Les Recettes et les Spectateurs du Lawn-Tennis, au Stade de Colombes

## TABLEAU RÉCAPITULATIF PAR RÉUNION

Numéros des Réunions	Dates des Réunions	NOMBRE DES SPECTATEURS			Recettes
		Payants	Non-Payants (officiels-presse concurrents)	Total	
222	Dim. 13 juil. (Mat.)	448	703	1.151	5.642
223	Dim. 13 juil. (Ap.-M.)	1.577	709	2.286	19.900
224	Lund. 14 juil. (Mat.)	479	708	1.187	5.797
225	Lund. 14 juil. (Ap.-M.)	2.574	720	3.294	28.168
226	Mard. 15 juil. (Mat.)	413	733	1.146	5.467
227	Mard. 15 juil. (Ap.-M.)	1.404	747	2.151	17.360
229	Mercr. 16 juil. (Ap.-M.)	1.639	783	2.422	20.057
231	Jeur. 17 juil. (Ap.-M.)	2.309	797	3.106	27.238
233	Vendr. 18 juil. (Ap.-M.)	2.579	807	3.386	31.019
235	Samed. 19 juil. (Ap.-M.)	3.987	865	4.852	61.217
236	Dim. 20 juil. (Ap.-M.)	8.286	898	9.184	112.400
237	Lund. 21 juil. (Ap.-M.)	1.275	668	1.943	18.390
<b>TOTAUX :</b>		26.970	9.138	36.108	352.655

### PLAN DU STADE DE TENNIS, A COLOMBES

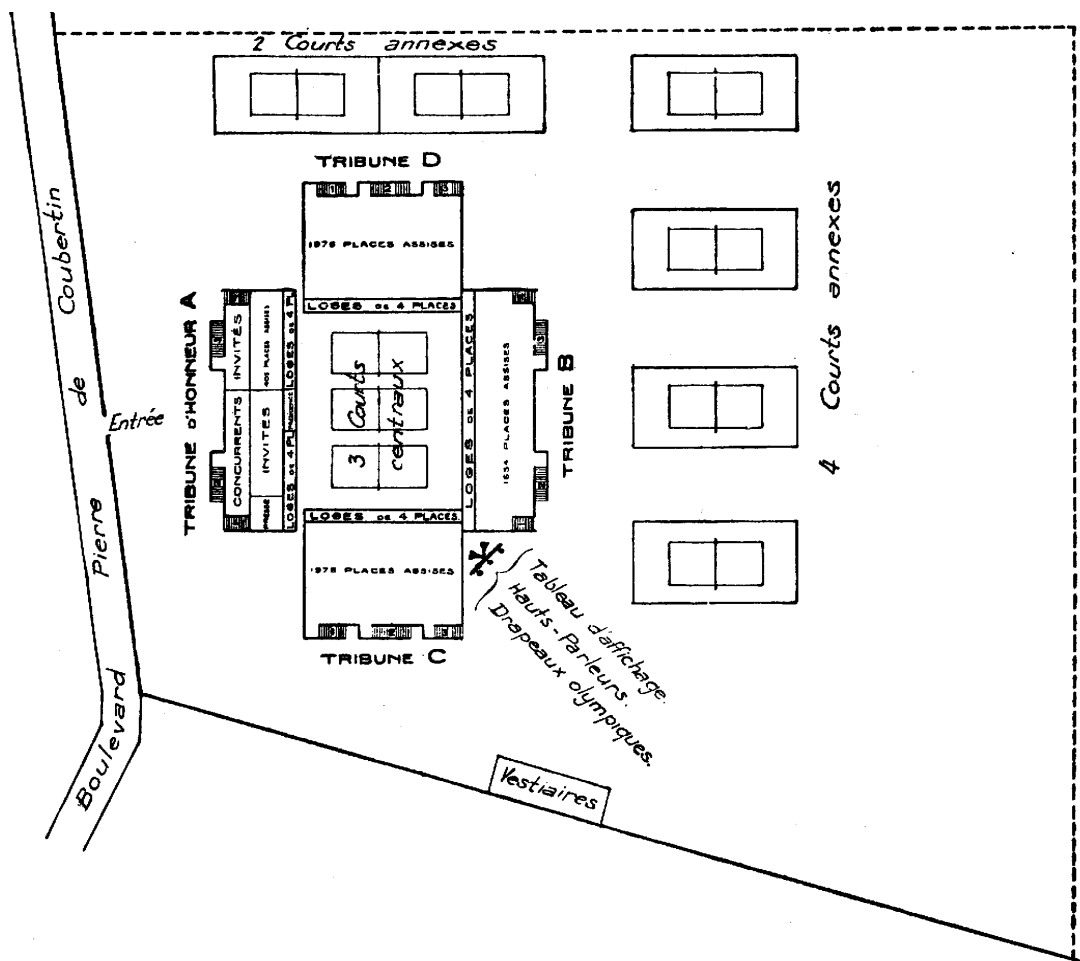

Dispositif des courts et des emplacements réservés aux spectateurs.

# Les Recettes et les Spectateurs du Lawn-Tennis, au. Stade de Colombes

## TABLEAU RÉCAPITULATIF PAR CATÉGORIES DE PLACES

DÉSIGNATION DES PLACES	TARIF des PLACES			NOMBRE DE SPECTATEURS PAYANTS	RECETTES	
	Pour une Réunion	Applicable aux réunions N <sup>os</sup>	Abonnement pour les 12 Réunions			
TRIBUNE A	LOGES . . . . .	50 fr.	235 à 237	300 fr.	16	800 frs
		40	222 à 233		»	»
	TRIBUNE . . . . .	25	235 à 237		576	14.400
		20	222 à 233		733	18.825
TRIBUNE B	LOGES . . . . .	40 fr.	235 à 237	225 fr.	1	40
		30	222 à 233		»	»
	TRIBUNE . . . . .	20	235 à 237		1.344	25.200
		15	222 à 233		2.043	40.860
TRIBUNE C	LOGES . . . . .	30 fr.	235 à 237	175 fr.	311	9.380
		25	222 à 233		449	11.225
	TRIBUNE . . . . .	15	235 à 237		»	»
		10	222 à 233		2.611	39.165
TRIBUNE D	LOGES . . . . .	20 fr.	235 à 237	75	5.745	57.450
		15	222 à 233		168	1.050
	TRIBUNE . . . . .	10	235 à 237		»	»
		5	222 à 233		2.293	22.980
GRADINS . . . . .	10 fr.	235 à 237	»	3.464	17.820	
	7	222 à 233		1.290	12.900	
<b>TOTAUX . . .</b>				26.970	<b>352.655 frs</b>	

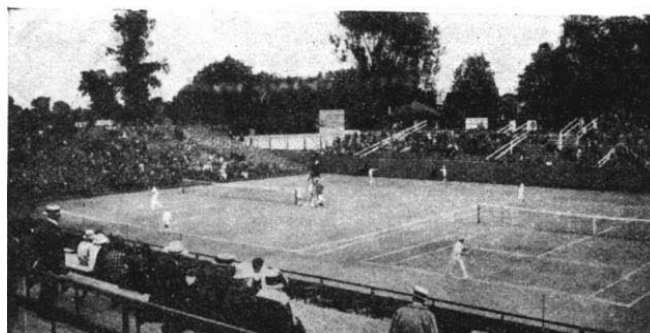

Vue du Court Central.

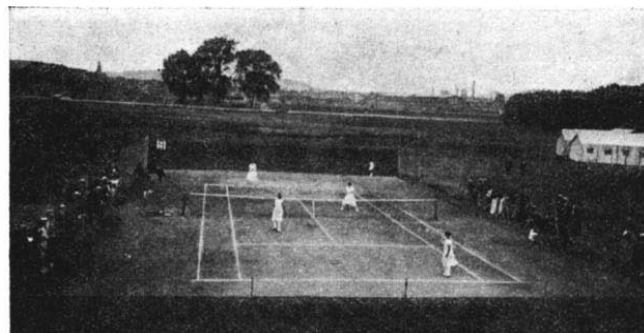

Vue d'un Court annexe.

## TABLEAU DES ENGAGEMENTS DU LAWN-TENNIS, PAR ÉPREUVE

N° DES ÉPREUVES	DÉSIGNATION DES ÉPREUVES	NATIONS ENGAGÉES : 28																						TOTAL DES ENGAGEMENTS PAR ÉPREUVES	NOMBRE DES NATIONS ENGAGÉES PAR ÉPREUVES						
		AFRIQUE DU SUD	ARGENTINE	AUSTRALIE	BELGIQUE	CHILI	CHINE	DANEMARK	ESPAGNE	ÉTATS-UNIS	FINLANDE	FRANCE	GRANDE-BRETAGNE	GRÈCE	HOLLANDE	HONGRIE	INDES	IRLANDE	ITALIE	JAPON	LUXEMBOURG	MEXIQUE	NORVÈGE			PORTUGAL	ROUMANIE	SUÈDE	SUISSE	TCHÉCO-SLOVAQUIE	YOUGO-SLAVIE
71	Simple Messieurs	4	4	3	4	2	4	4	4	4	4	4	2	4	4	4	2	4	4	4	1	2	2	2	4	2	4	4	2	92	28
72	Simple Dames . . .				4			1	4	4		4	4	2	1	2	1	2	4		1		2			2				38	15
73	Double Messieurs	4	4	2	4	2	4	4	4	4	4	4	4	4	4	4	4	4	4	4		2	2	2	4	2	4	4	2	90	27
74	Double Dames. . .				4				4	4		4	4	2		2		2	4				2			2				34	11
75	Double Mixte. . . .				4			2	4	4		4	4	4	2	4	4	4	4		2		4			4				54	15
Total des Engagements par Nations		8	8	5	20	4	8	11	20	20	8	20	20	12	11	16	13	12	20	8	4	4	12	4	8	12	8	8	4	308	
Nombre d'épreuves par Nations. . .		2	2	2	5	2	2	4	5	5	2	5	5	5	4	5	4	5	5	2	3	2	5	2	2	5	2	2	2		

*Nota.* Les chiffres qui figurent sur ce tableau indiquent le nombre de bulletins d'engagements par nation. Il est à remarquer qu'un athlète peut être engagé dans plusieurs épreuves.

## TABLEAU DES CONCURRENTS DU LAWN-TENNIS, PAR ÉPREUVE

N° DES ÉPREUVES	DÉSIGNATION DES ÉPREUVES	NATIONS PARTICIPANTES : 27																						TOTAL DES CONCURRENTS PAR ÉPREUVES	NOMBRE DE NATIONS PARTICIPANTES PAR ÉPREUVES						
		AFRIQUE DU SUD	ARGENTINE	AUSTRALIE	BELGIQUE	CHILI	CHINE	DANEMARK	ESPAGNE	ÉTATS-UNIS	FINLANDE	FRANCE	GRANDE-BRETAGNE	GRÈCE	HOLLANDE	HONGRIE	INDES	IRLANDE	ITALIE	JAPON	LUXEMBOURG	MEXIQUE	NORVÈGE			PORTUGAL	ROUMANIE	SUÈDE	SUISSE	TCHÉCO-SLOVAQUIE	YOUGO-SLAVIE
71	Simple Messieurs	4	4	2	4	2		4	4	4	4	4	4	2	4	4	4	2	2	4	1	2	2	1	3	2	4	4	1	82	27
72	Simple Dames . . . .				4			1	2	4		3	4	1	1	1	1	2	3			2			2					31	14
73	Double Messieurs	2	4	2	4	2		4	4	4	4	4	4	2	4	4	4	2	4	4		2	2		2	2	4	4		78	24
74	Double Dames. . . .				2				2	4		4	4					2	2						2					22	8
75	Double Mixte. . . .				4			2	4	4		2	4	2	2	2	2	4	2				4			4				42	14
Total des Concurrents par Nations.		6	8	4	18	4		11	16	20	8	17	20	7	11	11	11	12	13	8	1	4	10	1	5	12	8	8	1	255	
Nombre d'épreuves par Nations. . .		2	2	2	5	2		4	5	5	2	5	5	4	4	4	4	5	5	2	1	2	4	1	2	5	2	2	1		

*Nota.*— Les chiffres qui figurent sur ce tableau indiquent le nombre d'engagements qui ont été effectivement remplis. Il est à remarquer qu'un athlète peut participer à plusieurs épreuves.

# Etat des Engagés et des Participants

## Par Nation, au Lawn-Tennis

NATIONS	ENGAGÉS	PARTICIPANTS
Afrique du Sud.....	4	4
Argentine .....	5	5
Australie .....	3	2
Belgique .....	8	8
Chili .....	2	2
Chine .....	4	0
Danemark .....	5	5
Espagne .....	10	8
Etats-Unis .....	9	9
Finlande .....	4	4
France .....	11	10
Grande-Bretagne .....	10	10
Grèce .....	4	3
Hollande .....	5	5
Hongrie .....	6	5
Indes .....	7	6
Irlande .....	4	4
Italie .....	8	8
Japon .....	4	4
Luxembourg .....	2	1
Mexique .....	2	2
Norvège .....	4	4
Portugal .....	2	1
Roumanie .....	4	3
Suède .....	4	4
Suisse .....	4	4
Tchéco-Slovaquie .....	5	5
Yougoslavie .....	2	1
Total.....	142	127

# CALENDRIER DES RÉUNIONS

N°s DES ÉPREUVES	DÉSIGNATION	PHASE
<b>I<sup>re</sup> journée. Dimanche 13 Juillet.</b>		
Matin. Réunion n° 222		
71	Simple Messieurs.....	Elim.
	Après-midi. Réunion n° 223	
71	Simple Messieurs.....	Elim.
72	Simple Dames.....	Elim.
29 journée. - <b>Lundi 14 Juillet.</b>		
Matin. Réunion n° 224		
71	Simple Messieurs.....	Elim.
72	Simple Dames.....	Elim.
73	Double Messieurs.....	Elim.
Après-midi. Réunion n° 225		
71	Simple Messieurs.....	Elim.
72	Simple Dames.....	Elim.
73	Double Messieurs.....	Elim.
74	Double Dames.....	Elim.
75	Double mixte.....	Elim.
<b>3<sup>e</sup> journée. Mardi 15 Juillet.</b>		
Matin. Réunion n° 226.		
71	Simple Messieurs.....	Elim.
72	Simple Dames.....	Elim.
73	Double Messieurs.....	Elim.
75	Double mixte.....	1/8 <sup>e</sup> Fin.
Après-midi. Réunion n° 227		
71	Simple Messieurs.....	Elim.
72	Simple Dames.....	Elim. et 1/8 <sup>e</sup> Fin.
73	Double Messieurs.....	Elim. et 1/8 <sup>e</sup> Fin.
74	Double Dames.....	1/8 <sup>e</sup> Fin.
75	Double mixte.....	Elim. et 1/8 <sup>e</sup> Fin.
<b>48 journée. Mercredi 16 Juillet.</b>		
Après-midi. Réunion n° 229		
71	Simple Messieurs.....	1/8 <sup>e</sup> Fin.
	Simple Dames.....	1/8 <sup>e</sup> Fin.
73	Double Messieurs.....	Elim. et 1/8 <sup>e</sup> Fin.
74	Double Dames.....	1/8 <sup>e</sup> Fin.

59 journée. <b>Judi 17 Juillet.</b>		
Après-midi. Réunion n° 231		
71	Simple Messieurs.....	1/4 Fin.
72	Simple Dames.....	1/4 Fin.
74	Double Dames.....	1/4 Fin.
75	Double mixte.....	1/8 <sup>e</sup> Fin.
6 <sup>e</sup> journée. - <b>Vendredi 18 Juillet.</b>		
Après-midi. Réunion n° 233		
71	Simple Messieurs.....	1/2 Fin.
72	Simple Dames.....	1/2 Fin.
73	Double Messieurs.....	1/4 Fin.
74	Double Dames.....	1/2 Fin.
75	Double mixte.....	1/8 <sup>e</sup> et 1/4 Fin.
7 <sup>e</sup> journée. <b>Samedi 19 Juillet.</b>		
Après-midi. Réunion n° 235		
73	Double Messieurs.....	1/2 Fin.
74	Double Dames.....	Fin.
75	Double mixte.....	1/4 Fin.
8 <sup>e</sup> journée. <b>Dimanche 20 Juillet.</b>		
après-midi. - Réunion n° 236		
71	Simple Messieurs.....	Fin.
72	Simple Dames.....	Fin.
75	Double mixte.....	1/2 Fin.
9 <sup>e</sup> journée. - <b>Lundi 21 Juillet.</b>		
Après-midi. - Réunion n° 237		
75	Double Messieurs.....	Fin.
	Double mixte.....	Fin.

## NUMÉROTAGE DES ÉPREUVES DE LAWN-TENNIS

- 71 Simple Messieurs.
- 73 Simple Dames.
- 73 Double Messieurs.
- 74 Double Dames.
- 75 Double Mixte.

# COMPTE-RENDU DES ÉPREUVES

## ÉPREUVE N° 71

### SIMPLE MESSIEURS



**I<sup>er</sup> V. RICHARDS**  
Etats-Unis

**2<sup>e</sup> H. COCHET**  
France

**3<sup>e</sup> U. DE MORPURGO**  
Italie



V. RICHARDS

Soulignons pourtant que le jour des demi-finales il soufflait un vent assez violent qui, soulevant la poussière, parut gêner quelque peu les joueurs. Il y avait 92 joueurs inscrits représentant 28

de ceux-ci, COCHET, GRANDHOLM, M. ALONSO et ROBSON allèrent ainsi jusqu'au 3<sup>e</sup> tour avant d'avoir à disputer un match.

Les 82 joueurs présents constituèrent vraiment l'élite du tennis mondial, mis à part l'absence regrettable des Américains TILDEN et JOHNSTON, et des Australiens PATTERSON, ANDERSON, O'HARA WOOD et NORMAN BROOKES, l'âge moyen des concurrents était inférieur à 30 ans, le doyen étant l'hindou JACOB avec ses 46 ans et RICHARDS qui devait fournir le vainqueur, l'un des benjamins avec 21 ans, et le représentant français LACOSTE, avec 20 ans.

Le tournoi se disputant par matches éliminatoires nécessita, étant donné le nombre des inscrits, 7 tours se répartissant ainsi:

- 1<sup>er</sup> tour, 36 exempts et 28 matches;
- 2<sup>e</sup> tour, 32 matches ;
- 3<sup>e</sup> tour, 16 matches;
- Huitièmes de finale;
- Quarts de finale ;
- Demi-finales ;
- Et finale.

Un match supplémentaire eut lieu pour la désignation de la 3<sup>e</sup> place, entre les deux battus des demi-finales, en l'espèce BOROTRA et de MORPURGO et que ce dernier gagna.

Dès le premier tour on eut à enregistrer une surprise, l'élimination après cinq sets très disputés par l'Australien WILLARD, du Sud-Africain RAYMOND, champion olympique d'Anvers et demi-finaliste du dernier tournoi de Wimbledon. Il ne reste plus que 22 nations en lice, le Portugal, la Yougoslavie, l'Irlande, le Mexique et Luxembourg

## CONSIDÉRATIONS GÉNÉRALES

Le tournoi s'est disputé à Colombes sur les courts spécialement construits pour les Jeux. De l'avis unanime, l'état de ces courts était parfait et tous les matches purent être disputés dans les meilleures conditions de régularité. Les conditions climatiques furent également favorables d'une façon générale.

nations. Il y eut un seul forfait général, celui-ci de la Chine. Restèrent donc en présence, 27 nations, avec 82 joueurs seulement, car en plus des quatre Chinois, CASANOVAS (Portugal), BABAS (Yougoslavie), COLOMBO (Italie), Norman BROOKES (Australie), SABBADINI (Italie) et STERN (Roumanie) ne se présentèrent pas et faire faire walk over à leurs adversaires désignés. Certains



# LE SIMPLE MESSIEURS

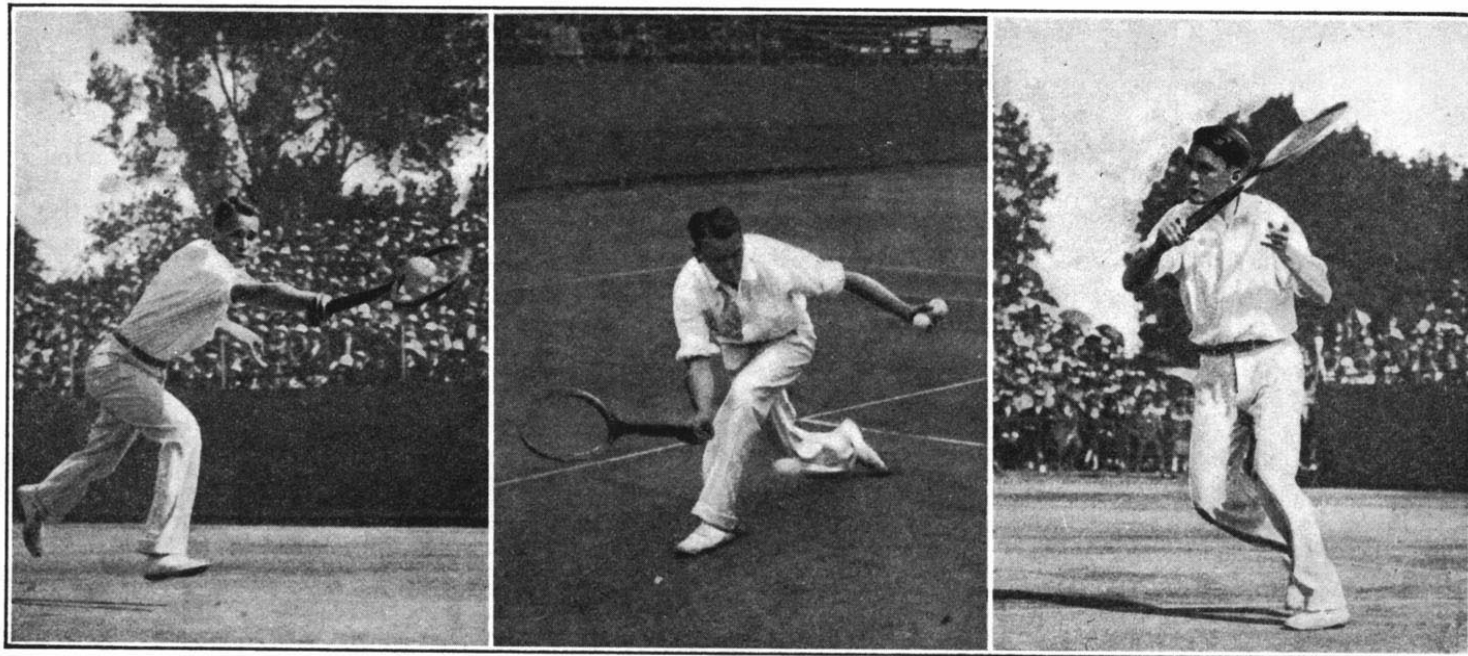

Une reprise de service en revers.

Trois attitudes du Champion Olympique V. RICHARDS.

Une demi-Volté.

Une volée haute de revers.

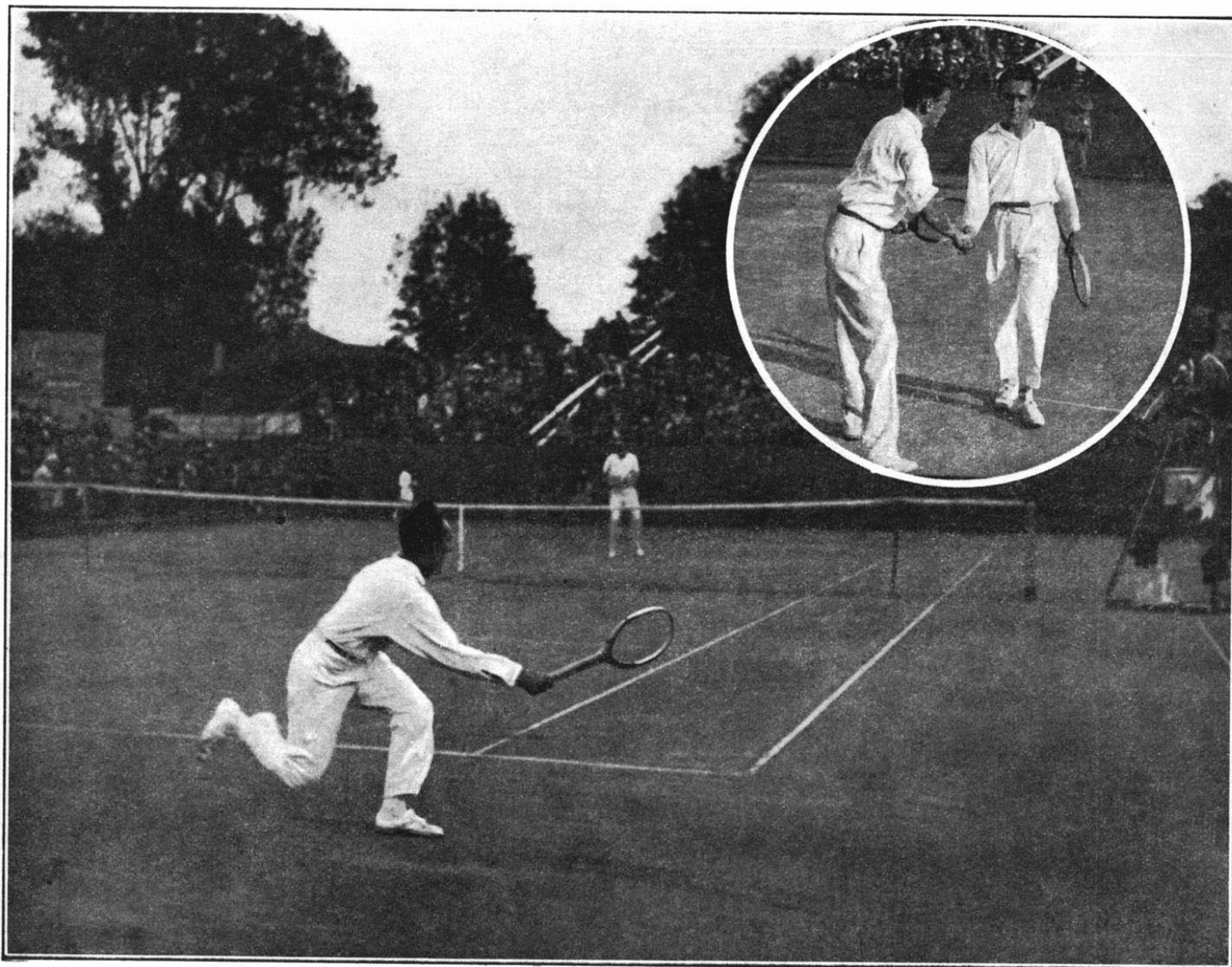

La finale du simple messieurs sur le court du stade Olympique de Colombes  
entre V. RICHARDS et H.-S. COCHET.

Dans le médaillon: les deux finalistes se serrent la main après leur rencontre.

disparaissant de la lutte. Au 2<sup>e</sup> tour, la Roumanie, Le Danemark, la Suède et le Chili perdent à leur tour leurs derniers représentants, l'Espagnol LAQUER et le Chilien TORRALVA qui mit à ouvrage BOROTRA, étant les seuls éliminés de marque.

Pour les huitièmes de finale, 10 nations seulement demeurent aux prises, la Tchécoslovaquie, la Suisse, la Hollande, la Finlande, l'Australie, la Norvège et la Grèce étant éliminées. La France : les Etats-Unis y conservent trois représentants. souligner dans ce troisième tour la défaite de Américain HUNTER par le Belge WASHER, : la difficile victoire de RICHARDS sur l'Américain HUNTER. Après les huitièmes de finale ne reste plus que cinq nations: la France, avec trois représentants ; les Etats-Unis, avec deux ; s Indes, l'Italie et le Japon, chacun avec un. a Belgique, la Hongrie, la Grande-Bretagne, Afrique du Sud et l'Espagne ont été éliminées avec elles, comme individualités : WASHER, battu par de MORPURGO. FUKUDA Dar COCHET; KINGSCOTE par BOROTRA, WASHBURN par JACOB. GILBERT par HARADA, PENCE par LACOSTE et Manoel ALONSO par WILLIAMS.

Les quarts de finale se terminèrent par les victoires de COCHET sur WILLIAMS, celui-ci blessé au pied depuis son match contre ALOSSO,

de BOROTRA sur JACOB, de MORPURGO sur HARADA et de RICHARDS sur LACOSTE, celle-ci obtenue d'extrême justesse, après cinq sets très disputés. Les demi-finales laissaient donc aux prises deux Français, COCHET et BOROTRA, un Américain, RICHARDS et un Italien, de MORPURGO. Les deux Français furent opposés l'un à l'autre et COCHET triompha en 4 sets avec assez de facilité d'un BOROTRA visiblement fatigué. La victoire de RICHARDS sur de MORPURGO fut également d'une relative facilité, malgré l'agressivité du champion italien.

La finale mit donc aux prises le 20 juillet, devant un public qui emplissait entièrement le Stade, un Français et un Américain. COCHET et RICHARDS. Celui-ci triompha par 6-4, 6-4, 5-7, 4-6 et 6-2.

Dans le premier set, COCHET avait mené par 4 jeux à 1 et il semblait devoir l'emporter facilement quand sur une double qui donna lieu à une discussion, le Français se désunit et laissa l'Américain faire tous les autres jeux, Celui-ci ayant enlevé le second set on put croire la victoire acquise. Mais COCHET se reprit, enleva les deux sets suivants, et après avoir tenu tête pendant les quatre premiers jeux du set décisif, dut s'avouer vaincu.

Les Etats-Unis, avec Vincent RICHARDS, remportèrent donc une belle victoire individuelle, mais

au point de vue ensemble de représentation, la France, qui mena trois de ses servants jusqu'au quart de finale, deux en demi-finale et un en finale, accomplit une magnifique performance.

Malgré son jeune âge Vincent RICHARDS — il est né en mars 1903 et avait par conséquent un peu plus de 21 ans au moment du tournoi Olympique — était dès ce moment considéré comme l'un des quatre meilleurs joueurs des Etats-Unis, après TILDEN et JOHNSTOS, et sur le même plan que WILLIAMS. C'est indiscutablement le grand espoir du tennis américain. A l'instar de son maître, le grand TILDEN, c'est un joueur des plus complets, sachant comme lui admirablement adapter son jeu, en le variant, au style de ses adversaires. Dans ce tournoi, notamment, ni SLEEM, ni ALONSO, ni LACOSTE, ni COCHET n'ont été battus par lui de la même façon. Et le reproche de ne voir en lui surtout qu'un joueur de volée tombe de lui-même devant pareils résultats obtenus avec des manières si diverses. Il n'est peut-être pas un technicien aussi virtuose que TILDEN, mais comme tacticien il est bien de son école. Sans doute peut-on regretter l'absence de celui-ci, comme aussi celle de JOHNSTON et des Australiens PATERSON et ANDERSON. Mais Vincent RICHARDS n'en demeure pas moins digne du titre de champion olympique qu'il a si brillamment conquis.

L I S T E D E S E N G A G É S

N° DORDRE FIGURANT AU TABLEAU DES RESULTANTS	NOMS DES ENGAGÉS	AGE DES PARTICIPANTS	PROGRESSION DANS LE TOURNOI	Engagés Participants	
				Nations	Individuels
		28	27		
		97	82		
<b>Afrique du Sud</b>					
7 2	J.-J. CONDON .....	21 ans	1 <sup>er</sup> Tour.		
38	L.-B. RAYMOND .....	29 ans	1 <sup>er</sup> Tour.		
13	I.-J. RICHARDSON.....	29 ans	3 <sup>e</sup> Tour.		
81	P.- D.-B. SPENCE .....	26 ans	1/8 <sup>e</sup> Fin.		
<b>Argentine</b>					
8	H. CATTARUZZA .....	20 ans	2 <sup>e</sup> Tour.		
47	C. DUMAS.....	24 ans	2 <sup>e</sup> Tour.		
9 1	A. HORTAL.....	24 ans	2 <sup>e</sup> Tour.		
	G. ROBSON .....	21 ans	3 <sup>e</sup> Tour.		
<b>Australie</b>					
67	J.-P.-A. BAYLEY .....	25 ans	3 <sup>e</sup> Tour.		
18	N. BROOKES.....	45 ans	N. Part.		
37	A.-J. WILLAKD.....	31 ans	3 <sup>e</sup> Tour.		
<b>Belgique</b>					
35	S.-I.-I.-A. HALOT.....	27 ans	2 <sup>e</sup> Tour.		
1	A.-T.-E. LAMMENS.....	34 ans	2 <sup>e</sup> Tour.		
87	V.-A. DE LAVELEYE.....	30 ans	2 <sup>e</sup> Tour.		
53	G.-M.-O.-C. WASHER.....	30 ans	1/8 <sup>e</sup> Fin.		
<b>Chili</b>					
52	D. TORRALVA PONSA.....	24 ans	1 <sup>er</sup> Tour.		
26	L. TORRALVA PONSA.....	22 ans	2 <sup>e</sup> Tour.		
<b>Chine</b>					
64	H.-H. KHOO.....		N. Part.		
39	W.-U. SZE-CHEUNG.....		N. Part.		
50	N.-G. SZEKWONG.....		N. Part.		
19	L. WEI.....		N. Part.		
<b>Danemark</b>					
69	E.-C. BACHE.....	27 ans	2 <sup>e</sup> Tour.		
29	E. TEGNER.....	28 ans	2 <sup>e</sup> Tour.		
83	D. THALBITZER.....	29 ans	2 <sup>e</sup> Tour.		
10	E. ULRICH.....	28 ans	2 <sup>e</sup> Tour.		
<b>Espagne</b>					
90	M. ALONSO.....	28 ans	1/8 <sup>e</sup> Fin.		
51	E. FLAQUER.....	30 ans	2 <sup>e</sup> Tour.		
34	R. MORALES-MANQUES.....		1 <sup>er</sup> Tour.		
14	F. SINDREU.....	20 ans	2 <sup>e</sup> Tour.		
<b>Etats-Unis</b>					
49 I	F.-T. HUNTER.....	30 ans	3 <sup>e</sup> Tour.		
88	V. RICHARDS.....	20 ans	Champion.		
44	W. WASHBURN.....	30 ans	1/8 <sup>e</sup> Fin.		
4	R.-N. WILLIAMS.....	33 ans	1/4 Fin.		

<b>Finlande</b>			
50	A.-W GRAHN.....	22 ans	1 <sup>er</sup> Tour.
° °	R.-R. GRANHOLM.....	35 ans	30 Tour.
	E.-B. SCHILDT.....	35 ans	1 <sup>er</sup> Tour.
31	E. SCHYBERGSON.....	33 ans	1 <sup>er</sup> Tour.
<b>France</b>			
24	J.-R. BOROTRA.....	26 ans	1/2 Fin.
16	H.-J. COCHET.....	23 ans	Finale.
71	M.-R. COUSIN.....	28 ans	3 <sup>e</sup> Tour.
77	J.-R. LACOSTE.....	20 ans	1/4 Fin.
<b>Grande-Bretagne</b>			
66	J.-B. GILBERT.....	37 ans	1/8 <sup>e</sup> Fin.
21	A.-R. KINGSCOTE.....	36 ans	1/8 <sup>e</sup> Fin.
84	J.-D. WHEATLEY.....	25 ans	2 <sup>e</sup> Tour.
	M. WOOSNAM.....		3 <sup>e</sup> Tour.
<b>Grèce</b>			
41	P. PAPADOPOULOS.....	22 ans	1 <sup>er</sup> Tour.
55	A. ZERLENTIS.....	38 ans	3 <sup>e</sup> Tour.
<b>Hollande</b>			
86	M. VAN DER FEES.....	36 ans	2 <sup>e</sup> Tour.
63	G. LEEBRUGGEN.....	27 ans	2 <sup>e</sup> Tour.
40	C. VAN LENNER.....	37 ans	3 <sup>e</sup> Tour.
9	H. TIMMER.....	20 ans	3 <sup>e</sup> Tour.
<b>Hongrie</b>			
78	L. GOSZ.....	37 ans	2 <sup>e</sup> Tour.
	B. KEHRLISG.....	33 ans	1/8 <sup>e</sup> Fin.
30	A. KELEMES.....	36 ans	1 <sup>er</sup> Tour.
73	K. KIRCHMAYEK.....	30 ans	1 <sup>er</sup> Tour.
<b>Indes</b>			
	A. FYZEE.....	41 ans	2 <sup>e</sup> Tour.
	S.-M. HADI.....	23 ans	2 <sup>e</sup> Tour.
	S.-M. JACOB.....	45 ans	1/4 Fin.
	M. SLEEM.....	32 ans	3 <sup>e</sup> Tour.
<b>Irlande</b>			
36	W.-G. IRELAND.....	42 ans	1 <sup>er</sup> Tour.
60	E. MAC CREA.....	29 ans	1 <sup>er</sup> Tour.
<b>Italie</b>			
	C. COLOMBO.....	35 ans	N. Part.
	U. DE MORPURGO.....	30 ans	1/2 Fin.
	R. SABBADINI.....	30 ans	N. Part.
	C. SERVANTI.....	35 ans	1 <sup>er</sup> Tour.
<b>Japon</b>			
75	M. FUKUDA.....		1/8 <sup>e</sup> Fin.
	T. HARADA.....		1/4 Fin.
	A. HONDA.....		1 <sup>er</sup> Tour.
80	S. OKAMOTO.....		2 <sup>e</sup> Tour.
<b>Luxembourg</b>			
61	C. WOLFF.....	30 ans	1 <sup>er</sup> Tour.
<b>Mexique</b>			
	F.-M. DEL CANTO.....	31 ans	1 <sup>er</sup> Tour.
	M. LOZANO Y ALATORRE....	30 ans	1 <sup>er</sup> Tour.

Voir- la suite de la Liste des Engagés à la page 384.

# LE SIMPLE MESSIEURS

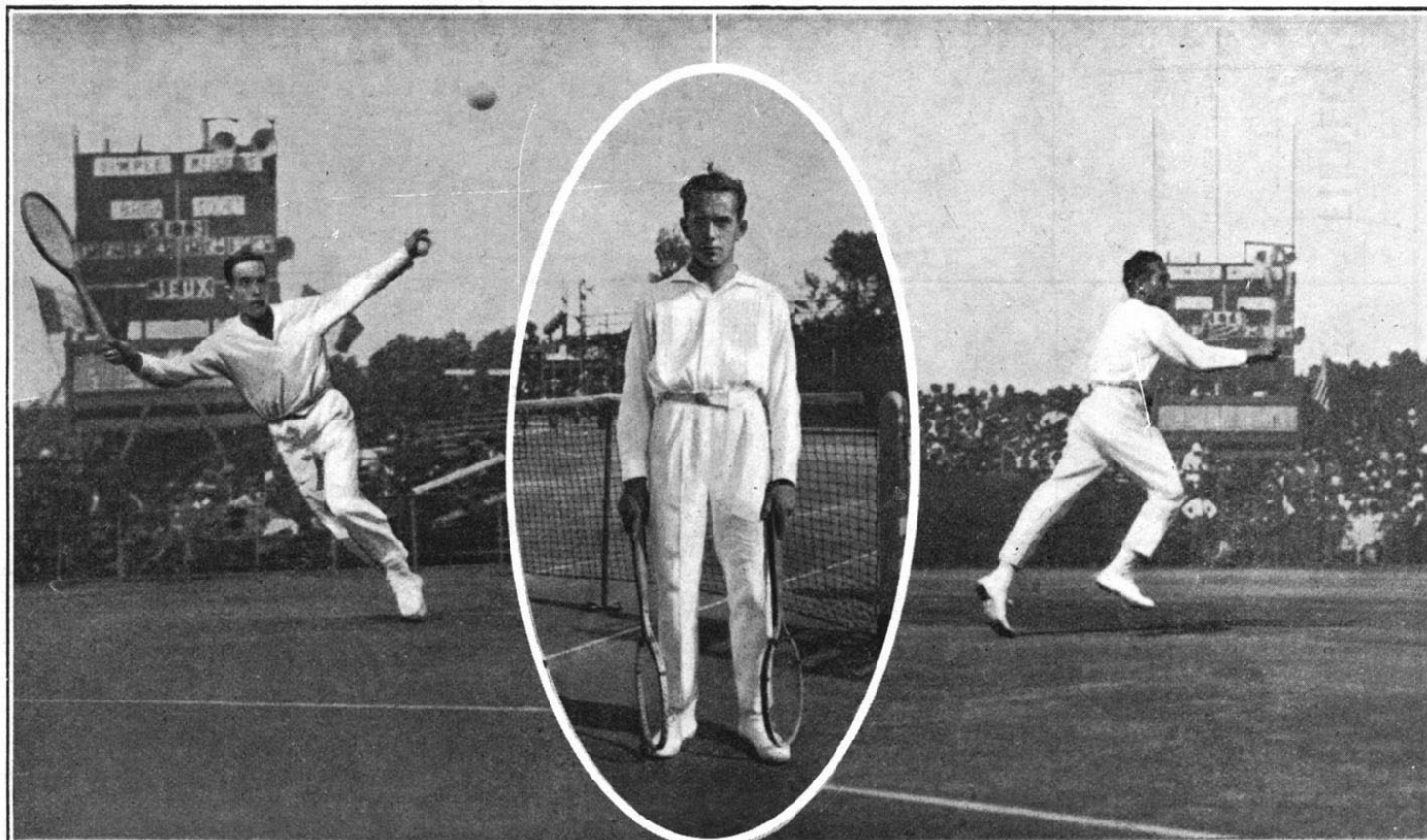

Une volée haute

Deux attitudes de H.-S COCHET dans la finale du simple messieurs  
H.- S. COCHET  
classé deuxième du simple messieurs.

Un reverse de volée haute.

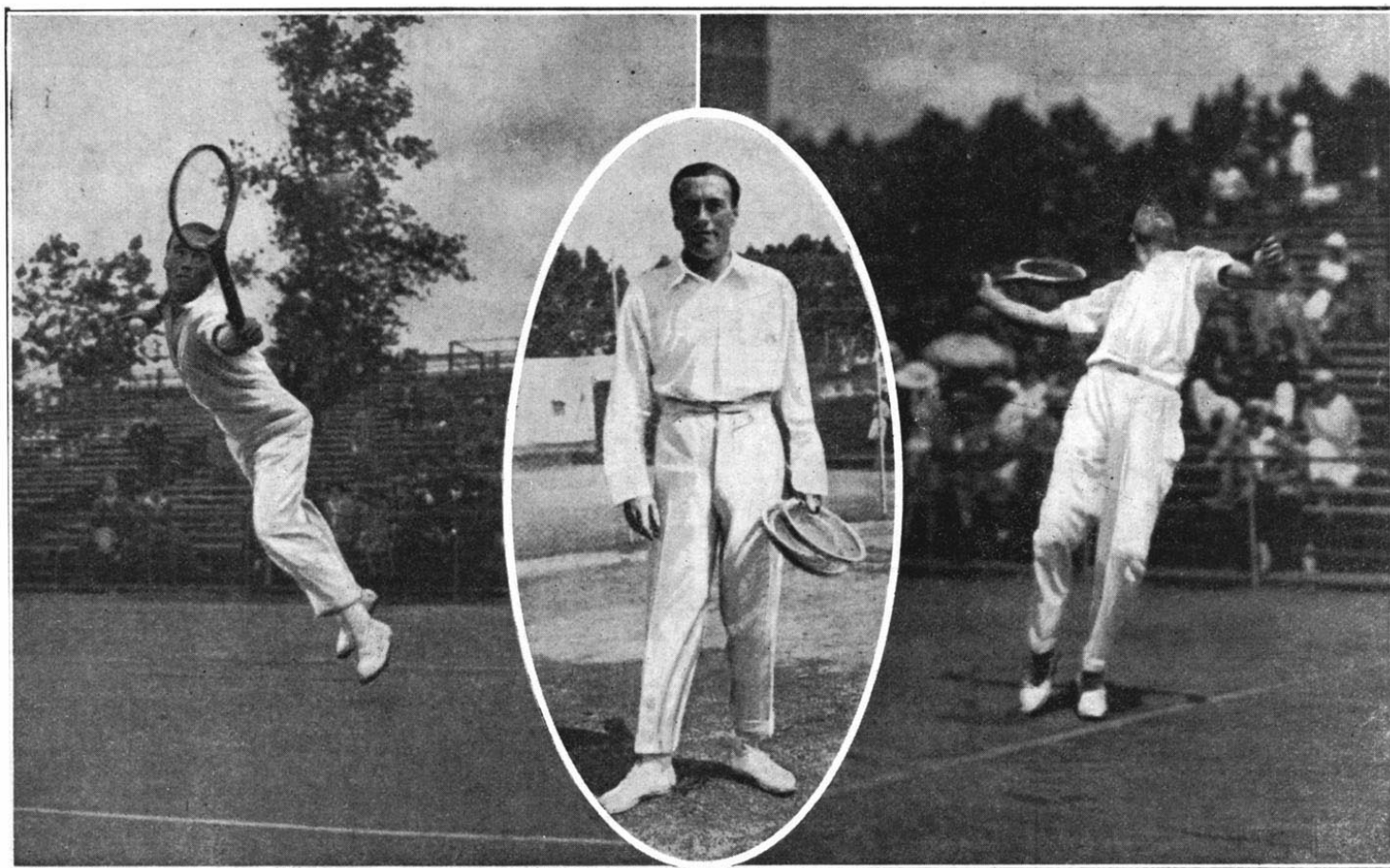

Un revers de U. de MORPURGO  
classé 3<sup>e</sup> du simple messieurs.

U. de MORPURGO.

Le service de J.-K. BOROTRA  
classé 4<sup>e</sup> du simple messieurs.

# TABLEAU SYNOPTIQUE DES RÉSULTATS DE L'ÉPREUVE SIMPLE MESSIEURS

ELIMINATOIRES			1/8° DE FINALES	1/4 DE FINALES	1/2 FINALES	FINALE	VAINQUEUR
1 <sup>er</sup> TOUR	2 <sup>me</sup> TOUR	3 <sup>me</sup> TOUR					
Réunion N° 222 <b>Dimanche 13 Juillet (Mat.)</b>	Réunion N° 223 <b>Dimanche 13 Juillet (Ap.-M.)</b>	Réunion N° 226 <b>Mardi 15 Juillet (Mat.)</b>	Réunion N° 229 <b>Mercredi 16 Juillet</b> (Après-Midi)	Réunion N° 231 <b>Jeudi 17 Juillet</b> (Après-Midi)	Réunion N° 233 <b>Vendredi 18 Juillet</b> (Après-Midi)	Réunion N° 236 <b>Dimanche 20 Juillet</b> (Après-Midi)	
Réunion N° 223 <b>Dimanche 13 Juillet (Ap.-M.)</b>	Réunion N° 224 <b>Lundi 14 Juillet (Matin)</b>	Réunion N° 227 <b>Mardi 15 Juillet (Ap.-M.)</b>					
	1 <b>A.-T.-E. Lammens</b> , Belg. 2 <b>P. Macenauer</b> , T.-Slo. 3 <b>S.-M. Hadl</b> , Indes 4 <b>R.-N. Williams</b> , E.-U. 5 <b>B. Kehrling</b> , Hong. 6 <b>A. Roman</b> , Roum. 7 <b>C. Aeschliman</b> , Suis. 8 <b>C. Dumas</b> , Arg. 9 <b>H. Timmer</b> , Holl. 10 <b>E. Ulrich</b> , Dane. 11 <b>M. Fukuda</b> , Jap. 12 <b>J. Wheatley</b> , G.-Br. 13 <b>J. Richardson</b> , Af.-S. 14 <b>F. Sindreu</b> , Espa. 15 <b>C. Colombo</b> , Ital. 16 <b>H. Cochet</b> , Fran. 17 <b>R. Granholm</b> , Finl. 18 <b>N. Brookes</b> , Aust.	<b>P. Macenauer</b> T.-Slo. 6-0 6-1 6-0 <b>R.-N. Williams</b> E.-U. 6-0 6-2 6-1 <b>B. Kehrling</b> Hong. 6-1 6-1 6-2 <b>C. Aeschlimann</b> Suis. 7-5 6-4 6-0 <b>H. Timmer</b> Holl. 6-3 2-6 1-6 6-2 6-3 <b>M. Fukuda</b> Jap. 6-2 6-4 6-3 <b>J. Richardson</b> Af.-S. 6-4 6-4 6-3 <b>H. Cochet</b> Fran. W. O. <b>R. Granholm</b> Finl. W. O.	<b>R.-N. Williams</b> E.-U. 6-2 4-6 3-6 6-2 6-1 <b>B. Kehrling</b> Hong. 4-6 6-8 7-5 6-2 6-3 <b>M. Fukuda</b> Jap. 8-6 6-4 5-7 6-4 <b>H. Cochet</b> Fran. 6-3 6-4 6-4 <b>A. Kingscote</b> G.-Br. 6-2 6-0 6-2	<b>R.-N. Williams</b> E.-U. 6-4 3-6 6-3 4-6 6-3 <b>H. Cochet</b> Fran. 5-7 6-3 6-2 6-4 <b>H. Cochet</b> Fran. 6-2 6-1 6-3 <b>J. Borotra</b> Fran. 6-1 6-3 6-1 <b>J. Borotra</b> Fran. 6-0 6-1 6-2 <b>S. Jacob</b> Indes 6-1 6-2 3-6 2-6 6-3 <b>S. Jacob</b> Indes 6-1 6-4 8-10 6-2	<b>H. Cochet</b> Fran. 5-7 6-3 6-2 6-4 <b>H. Cochet</b> Fran. 6-2 5-7 6-2 6-3 <b>J. Borotra</b> Fran. 4-6 6-4 7-5 6-3		
19 <b>L. Wei</b> , Chine 20 <b>H. Muller</b> , Suède 21 <b>A. Kingscote</b> , G.-Br. 22 <b>B. Rohrer</b> , T.-Slo. 23 <b>A. Honda</b> , Jap. 24 <b>J. Borotra</b> , Fran. 25 <b>A. Casanovas</b> , Port. 26 <b>L. Torralva Ponsa</b> , Chili 27 <b>I. Balas</b> , Y.-Sla. 28 <b>J. Nielsen</b> , Norv. 29 <b>E. Tegner</b> , Dane. 30 <b>A. Kelemen</b> , Hong. 31 <b>E. Schybergson</b> , Finl. 32 <b>M. Ferrier</b> , Suis. 33 <b>S. Jacob</b> , Indes 34 <b>R. Morales Manques</b> , Espa. 35 <b>S. Halot</b> , Belg. 36 <b>Wireland</b> , Irl. 37 <b>A. Willard</b> , Aust. 38 <b>L. Raymond</b> , Af.-S. 39 <b>W. Sze Cheung</b> , Chine 40 <b>C. Van Lennep</b> , Holl. 41 <b>P. Papadopoulos</b> , Grèce 42 <b>H. Cattaruzza</b> , Arg.	<b>H. Muller</b> Suède W. O. <b>A. Kingscote</b> G.-Br. 6-3 6-4 4-6 3-6 6-3 <b>J. Borotra</b> Fran. 6-3 6-3 7-5 <b>L. Torralva Ponsa</b> Chili W. O. <b>J. Nielsen</b> Norv. W. O. <b>E. Tegner</b> Dane. 6-4 6-1 6-1 <b>M. Ferrier</b> Suis. 6-4 6-3 6-3 <b>S. Jacob</b> Indes 6-2 6-4 6-4 <b>S. Halot</b> Belg. 6-1 6-4 6-4 <b>A. Willard</b> Aust. 2-6 6-4 6-4 2-6 6-4 <b>C. Van Lennep</b> Holl. W. O. <b>H. Cattaruzza</b> Arg. 7-5 7-5 6-1	<b>A. Kingscote</b> G.-Br. 6-2 7-5 6-2 <b>J. Borotra</b> Fran. 9-7 7-5 7-5 <b>J. Nielsen</b> Norv. 5-7 6-4 6-4 9-7 <b>S. Jacob</b> Indes 5-7 6-3 6-1 6-1 <b>A. Willard</b> Aust. 8-6 6-2 6-2 <b>C. Van Lennep</b> Holl. 6-3 6-1 6-1					

43	<b>C. Serventi</b> , Ital.	<b>W. Washburn</b>		<b>W. Washburn</b>		<b>W. Washburn</b>	
44	<b>W. Washburn</b> , E.-U.	E.-U.	6-4 6-3 6-4	<b>W. Washburn</b>	E.-U.	2-6 6-1 6-1 6-2	
45	<b>F. Del Canto</b> , Mexi.	<b>G. Lupp</b>		E.-U.	6-2 6-3 6-4		
46	<b>G. Lupp</b> , Roum.	Roum.	6-4 6-3 6-4				
47	<b>A. Hortal</b> , Arg.	<b>A. Hortal</b>		<b>F. Hunter</b>			
48	<b>R. Castro</b> , Port.	Arg.	6-1 6-4 6-2	E.-U.	6-3 6-3 6-1		
49	<b>F. Hunter</b> , E.-U.	<b>F. Hunter</b>				<b>J. Washer</b>	
50	<b>A. Grahn</b> , Finl.	E.-U.	6-3 6-0 6-2			Belg.	2-6 1-6 6-2 6-1 6-4
51	<b>E. Flaquer</b> , Espa.	<b>E. Flaquer</b>		<b>J. Washer</b>			
52	<b>D. Torralva Ponsa</b> , Chili	Espa.	6-4 3-6 6-0 6-0	Belg.	6-1 6-4 7-5		
53	<b>J. Washer</b> , Belg.	<b>J. Washer</b>				<b>U. De Morpurgo</b>	
54	<b>N. Mishu</b> , Roum.	Belg.	6-3 6-4 6-2			Ital.	2-6 6-4 1-6 6-4 8-6
55	<b>A. Zerlantis</b> , Grèce	<b>A. Zerlantis</b>		<b>A. Zerlantis</b>			
56	<b>Ng. Sze Kwong</b> , Chine	Grèce	W. O.	Grèce	6-3 1-6 3-6 6-3 6-4		
57	<b>C. Langaard</b> , Norv.	<b>A. Fysee</b>				<b>U. De Morpurgo</b>	
58	<b>A. Fysee</b> , Indes	Indes	6-2 6-2 6-3			Ital.	6-0 6-2 6-4
59	<b>P. Debran</b> , Suis.	<b>P. Debran</b>		<b>U. De Morpurgo</b>			
60	<b>E. Mc. Crea</b> , Irl.	Suis.	6-4 6-4 6-0	Ital.	6-2 6-3 6-3		
61	<b>C. Wolff</b> , Lux.	<b>U. De Morpurgo</b>				<b>U. De Morpurgo</b>	
62	<b>U. De Morpurgo</b> , Ital.	Ital.	6-1 6-0 6-0			Ital.	6-4 6-1 6-1
63	<b>G. Leembruggen</b> , Holl.	<b>G. Leembruggen</b>		<b>J. Gilbert</b>			
64	<b>H. Khoo</b> , Chine	Holl.	W. O.	G.-Br.	6-1 12-10 6-1		
65	<b>A. Durdjenski</b> , Y.-Sla.	<b>J. Gilbert</b>				<b>J. Gilbert</b>	
66	<b>J. Gilbert</b> , G.-Br.	G.-Br.	8-6 6-1 2-6 6-2			G.-Br.	7-5 9-7 6-1
67	<b>J. Bayley</b> , Aust.	<b>J. Bayley</b>		<b>J. Bayley</b>			
68	<b>E. Schildt</b> , Finl.	Aust.	6-1 6-3 6-4	Aust.	6-2 6-1 6-2	<b>T. Harada</b>	
69	<b>E. Bache</b> , Dane.	<b>E. Bache</b>				Jap.	10-8 2-6 11-9 6-2
70	<b>M. Lozano Y. Alatorre</b> , Mexi.	Dane.	2-6 8-6 9-7 6-4				
71	<b>M. Cousin</b> , Fran.	<b>M. Cousin</b>		<b>M. Cousin</b>			
72	<b>J. Condon</b> , Af-S.	Fran.	4-6 6-3 6-2 6-4	Fran.	6-4 6-3 6-2	<b>T. Harada</b>	
73	<b>K. Kirohmayer</b> , Hong.	<b>S. Wennergren</b>				Jap.	W. O.
74	<b>S. Wennergren</b> , Suède	Suède	8-6 6-2 6-4				
75	<b>T. Harada</b> , Jap.	<b>T. Harada</b>		<b>T. Harada</b>			
76	<b>L. Zemla</b> , T.-Slo.	Jap.	6-3 3-6 6-2 6-2	Jap.	6-3 3-6 6-2 6-2		
77	<b>J. Lacoste</b> , Fran.	<b>J. Lacoste</b>		<b>J. Lacoste</b>		<b>J. Lacoste</b>	
78	<b>L. Goncz</b> , Hong.	Fran.	6-0 6-0 6-1	Fran.	6-0 6-0 6-1	Fran.	6-1 6-2 6-1
79	<b>J. Kozeluh</b> , T.-Slo.	<b>J. Kozeluh</b>				<b>J. Lacoste</b>	
80	<b>S. Okamoto</b> , Jap.	T.-Slo.	4-6 7-5 10-8 4-6 6-4			Fran.	6-2 6-0 6-1
81	<b>P. Spence</b> , Af.-S.	<b>P. Spence</b>		<b>P. Spence</b>			
82	<b>H. Dr Syz</b> , Suis.	Af.-S.	6-3 6-2 7-5	Af.-S.	4-6 10-8 6-3 3-6 6-3		
83	<b>B. Thalbitzer</b> , Dane.	<b>M. Woosman</b>		G.-Br.	6-1 6-1 6-2	<b>V. Richards</b>	
84	<b>M. Woosnam</b> , G.-Br.	G.-Br.	6-1 6-1 6-2			E.-U.	8-6 4-6 1-6 6-2 6-3
85	<b>M. Sleem</b> , Indes	<b>M. Sleem</b>		<b>V. Richards</b>			
86	<b>M. Van Der Feen</b> , Holl.	Indes	6-4 6-1 6-4	E.-U.	8-6 2-6 6-4 4-6 6-2	<b>V. Richards</b>	
87	<b>V. De Laveleye</b> , Belg.	<b>V. Richards</b>				E.-U.	7-5 10-8 2-6 6-3
88	<b>V. Richards</b> , E.-U.	E.-U.	6-2 6-4 6-0				
89	<b>R. Sabbadini</b> , Ital.	<b>M. Alonso Areyzaga</b>		<b>M. Alonso Areyzaga</b>			
90	<b>M. Alonso Areyzaga</b> , Espa.	Espa.	W. O.	Espa.	7-9 6-4 6-0 6-4		
91	<b>G. Robson</b> , Arg.	<b>G. Robson</b>					
92	<b>M. Stern</b> , Roum.	Arg.	W. O.				

**V. RICHARDS**  
E.-U. 6-4 6-4 5-7 4-6 6-2  
Champion Olympique

Match pour la 3<sup>e</sup> place : U. De Morpurgo, Ital., vainqueur de J. Borotra; Fran. : 1-6 6-1 8-6 4-6 7-5

## LISTE DES ENGAGÉS (Suite)

Norvège			
	C. LANGAARD.....	14 ans	1 <sup>er</sup> Tour.
	J.-V. NIELSEN.....	28 ans	3 <sup>e</sup> Tour.
Portugal			
25	A. CASANOVAS.....	29 ans	N. Part.
48	R. CASTRO.....	25 ans	1 <sup>er</sup> Tour.
Roumanie			
46	G. LUPPU.....	24 ans	2 <sup>e</sup> Tour.
	N. MISHU.....	11 ans	1 <sup>er</sup> Tour.
	A. ROMAN.....	28 ans	2 <sup>e</sup> Tour.
92	M. STERN.....	37 ans	N. Part.
Suède			
29	H.-C. MULLER.....	28 ans	2 <sup>e</sup> Tour.
74	S.-C. WENNERGREN.....	35 ans	2e Tour.
Suisse			
7	C. AESCHLIMANN.....	28 ans	3 <sup>e</sup> Tour.
59	P. DEBRAN.....	24 ans	2 <sup>e</sup> Tour.
32	M. FERRIER.....	23 ans	2 <sup>e</sup> Tour.
84	H.-G. SYZ.....	33 ans	2 <sup>e</sup> Tour.
Tchécoslovaquie			
79	J. KOZELUG.....	20 ans	3 <sup>e</sup> Tour.
2	P. MACENAUER.....	23 ans	3 <sup>e</sup> Tour.
22	B. ROHRER.....	29 ans	1 <sup>er</sup> Tour.
76	L. ZEMLA.....	37 ans	2 <sup>e</sup> Tour.

### Yougoslavie

27	I. BALAS.....	28 ans	N. Part
65	A. DURDJENSKI.....	26 ans	1 <sup>er</sup> TOUR

## CLASSEMENT DES NATIONS

1<sup>er</sup> ETATS-UNIS, 10 Points (1<sup>er</sup> V. RICHARDS).

2<sup>e</sup> FRANCE, 5 Points (29 H. COCHET).

3<sup>e</sup> ITALIE, 4 Points (3<sup>e</sup> U. DE MORPURCO).

4<sup>e</sup> FRANCE, 3 Points (4e J. BOROTRA).

## LES VAINQUEURS OLYMPIQUES

1908 LONDRES, M.-J.-G. RITCHIE (Grande-Bretagne).

1912 STOCKHOLM, C. WISLON (Afrique du Sud).

1916 N'a pas eu lieu.

1920 ANVERS, RAYMOSD (Afrique du Sud)

1924 PARIS, V. RICHARDS (Etats-Unis).

## EPREUVE N° 72

### SIMPLE DAMES

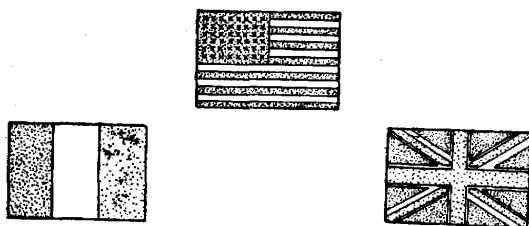

1<sup>er</sup> H. WILLS  
Etats-Unis

28 J. VLASTO  
France

3<sup>e</sup> K. MAC KANE  
Grande-Bretagne



H. WILLS.

### CONSIDÉRATIONS GÉNÉRALES

Les matches des différents tours de la compétition se sont disputés concurremment avec ceux du simple Messieurs et dans les mêmes conditions de régularité sur les courts olympiques de Colombes. 11 n'y eut aucun incident qui vaille la peine d'être noté.

La compétition avait réuni 38 engagements représentant 15 nations. Il n'y eut que 31 participants, le Luxembourg étant forfait général avec son unique représentante Mlle LE GALLAIS. Les autres défaillantes furent : Mmes FONRODONA et MARNET (Espagne), Suzanne LENGLEN (France), CONTOSTAVLOS (Italie), A part Suzanne LENGLEN, malade, et Miss RYAN, on peut dire que le tournoi réunit les meilleures joueuses du monde. Il faut regretter toutefois spécialement l'absence de Suzanne LENGLEN, dont la maîtrise

exceptionnelle permet d'affirmer qu'elle eut sans doute triomphé. Mais peut-être aussi cette absence a-t-elle précisément rendu ce tournoi plus ouvert, partant plus intéressant sportivement.

L'âge moyen des joueuses se rapprochait sensi-

blement de celui des joueurs: entre 25 et 30 ans, la plus âgée étant Mme DE BORMAN (Belgique), avec 43 ans et la benjamine se trouvant être précisément, avec ses 19 printemps, celle qui devait être la triomphatrice, Miss HELEN WILLS.

Le tournoi nécessita 8 tours

Un 1<sup>er</sup> tour, avec 6 matches;

Huitièmes de finale;

Quart de finale;

Demi-finales ;

Finale.

En outre, un match supplémentaire eut lieu pour la désignation de la 3<sup>e</sup> place entre les battues des demi-finales et fut remporté par Miss MAC KANE sur Mme GOLDING, par 5-7, 6-3 et 6-0.

Après le premier tour, seul le Danemark disparut de la compétition, mais dès 12 second, quatre autres nations perdirent toutes leurs représentants :

la Belgique, la Grèce, l'Irlande et la Hongrie. Après les huitièmes de finale, la Hollande, les Indes, l'Italie, la Suède disparurent à leur tour. Si bien que pour les quarts de finale restèrent seules en présence 5 nations: les Etats-Unis, la France et la Grande-Bretagne, avec deux représentantes chacune, l'Espagne et la Norvège chacune avec une. Avec Miss MALLORY et Mlle ALVAREZ, la Norvège et l'Espagne perdirent leurs chances en quarts de finale. Demeuraient seules en demi-finale la France avec Mme GOLDING et Mlle VLASTO, la Grande-Bretagne avec Miss MAC KANE et les Etats-Unis avec Miss HELEN WILLS

Les demi-finales opposèrent Mme GOLDING à Miss WILLS et Miss MAC KANE à Mlle VLASTO. Mais tandis que Miss WILLS triomphait avec facilité par 6-2, 6-1 de son adversaire, Mlle VLASTO ne l'emporta qu'avec beaucoup de difficulté, après avoir perdu par 0-6 le premier set, et failli succomber dans le second qu'elle n'enleva que de justesse par 7-5. Le troisième set la vit par contre dominer sa rivale.

La finale eut donc lieu, le 20 juillet après-midi, au cours de la même réunion qui vit celle du simple Messieurs, entre Miss WILLS et Mlle VLASTO. Le résultat fut celui qu'on devait régulièrement escompter. Mlle VLASTO étant moins complète que sa rivale qui la domina, sans cependant jamais la surclasser, et la battit par 6-2, 6-2

Miss HELEN WILLS arrivait aux Jeux Olympique précédée d'une grosse réputation qu'elle s'était faite avec une rapidité prodigieuse — elle n'avait que 19 ans — aux Etats-Unis, où elle s'était montrée supérieure à Miss MALLORY, la seule femme qui ait réussi à battre Suzanne LENGLEN. Miss WILLS a confirmé cette réputation, et sans atteindre à la maîtrise d'une Suzanne LENGLEN, on peut dire qu'elle a affirmé une nette supériorité sur toutes les autres concurrentes du tournoi. Il ne lui fallut jamais plus de 2 sets dans chacun de ses matches. Miss MALLORY fut celle de ses adversaires qui marqua le plus de jeux contre elle: cinq en deux sets.

## LISTE DES ENGAGÉES

Engagées Participantes			
N° D'ORDRE FIGURANT AU CABLEAU DES RÉSULTATS	NOMS DES ENGAGÉS	AGE DES PARTICIPANTES	PROGRESSION DANS LE TOURNOI
	Nations.....	15	14
	Individuelles.....	38	31
Belgique			
37	A.-C.-G. DE BORMAN.....	43 ans	2 <sup>e</sup> Tour.
16	M.-M.-A. DUPONT.....	32 ans	2 <sup>e</sup> Tour.
26	G.. K.-A. JANSSEN.....	35 ans	1 <sup>er</sup> Tour.
	M.-P.-J. STORMS.....	38 ans	2 <sup>e</sup> Tour.

### Danemark

21	E. BREHM.....	23 ans	1 <sup>er</sup> Tour.
----	---------------	--------	-----------------------

### Espagne

12	E. ALVAREZ.....	19 ans	1/4 Fin.
25	I. FONRODONA.....	23 ans	N. Part.
1	M.-L. MARNET.....	24 ans	N. Part.
37	R. TORRAS.....	23 ans	1/8 <sup>e</sup> Fin.

### Etats-Unis

28	E. GOSS.....	28 ans	1/8 <sup>e</sup> Fin.
33	M. JESSUP.....	28 ans	1/4 Fin.
11	L. SCHARMAN.....	23 ans	2 <sup>e</sup> Tour.
	H. WILLS.....	19 ans	Champion.

Voir la suite de la Liste des Engagés, à la page 387.

# LE SIMPLE DAMES

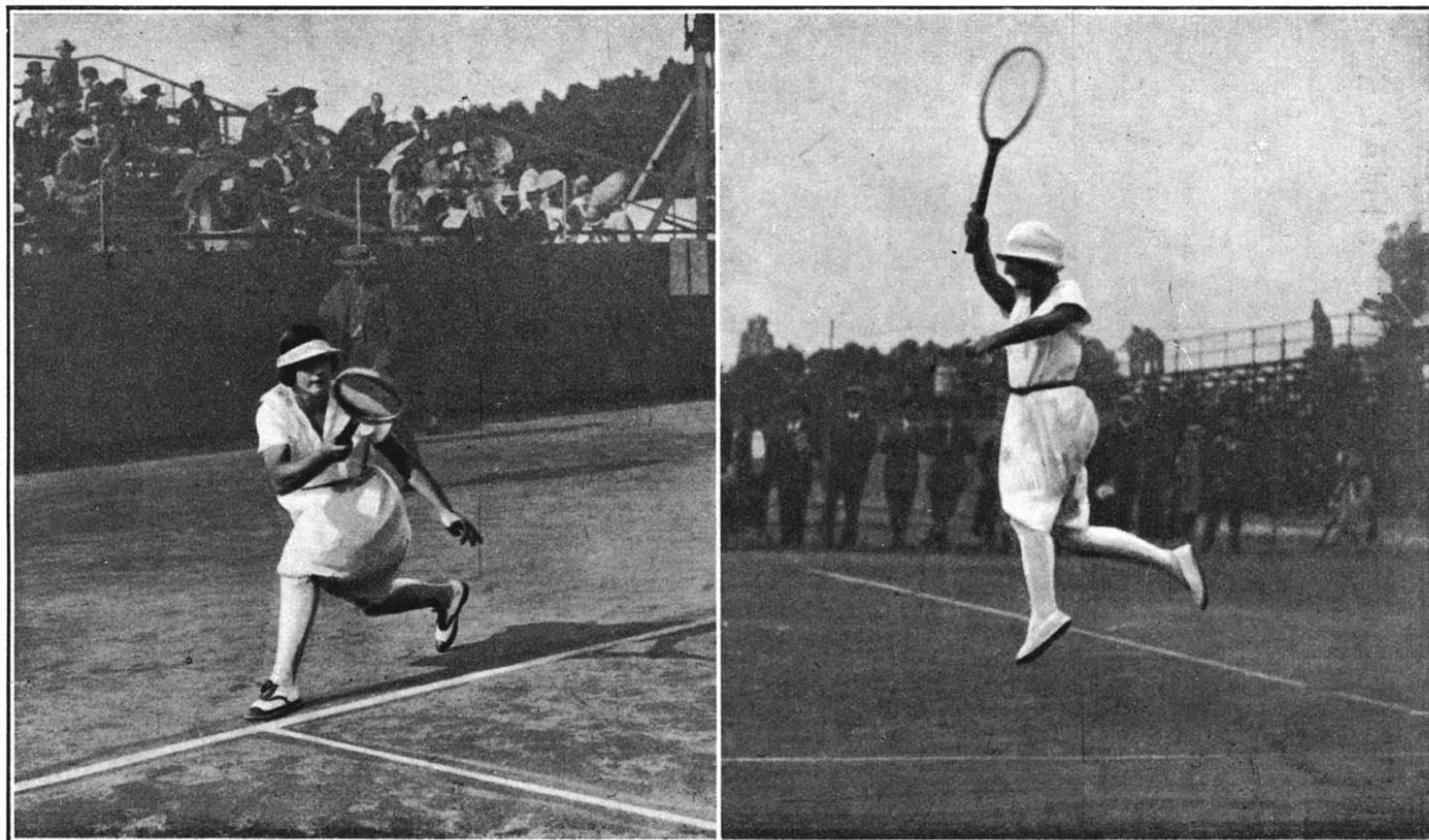

Les deux concurrentes de la finale du simple dames.  
Une reprise de service de la championne olympique Miss H. WILLS,

Une volée haute de Mlle J. VLASTO  
classée deuxième du simple dames.

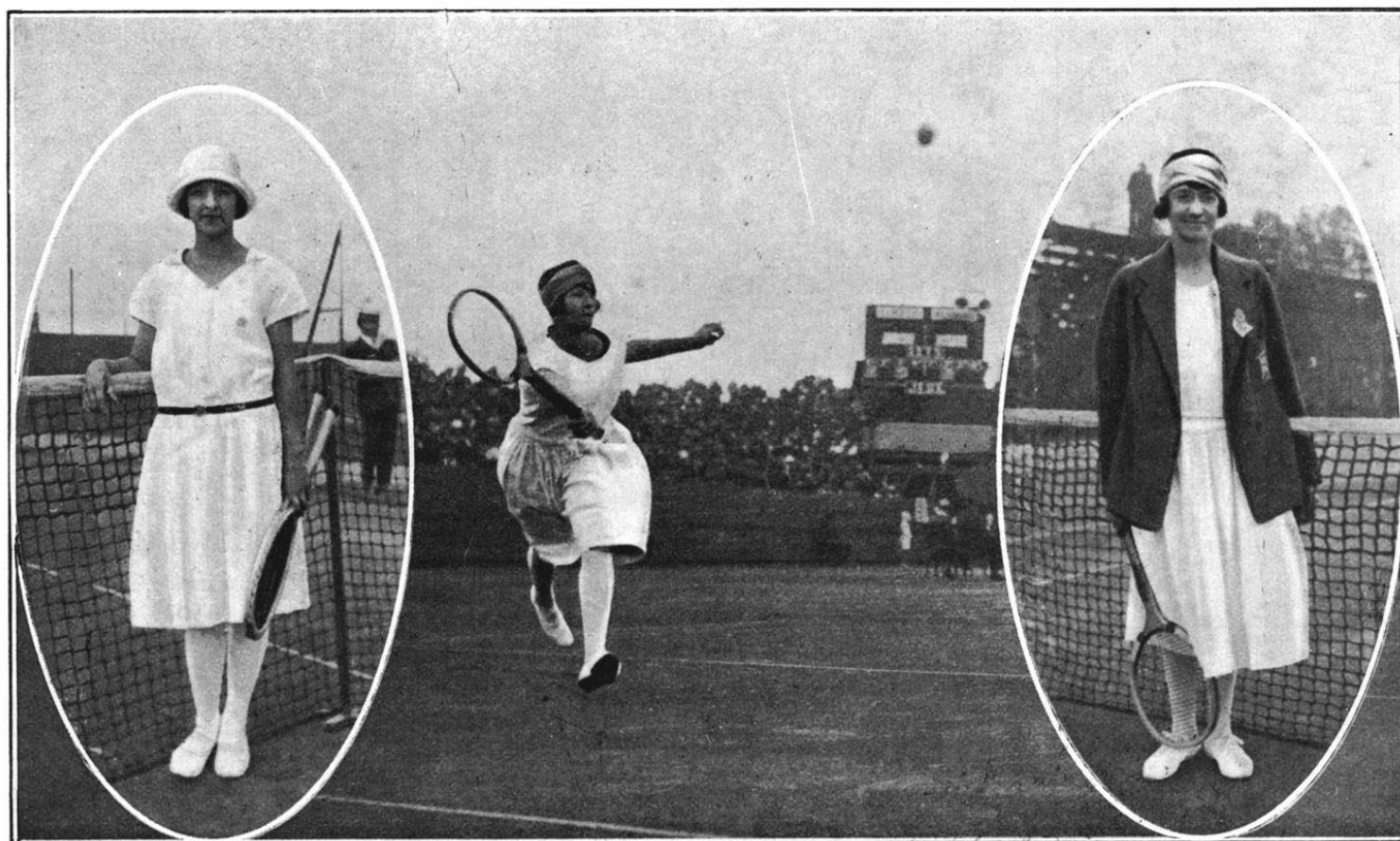

Mlle J. VLASTO  
classée deuxième.

Pendant une demi-finale du simple dames.  
Un coup droit de Miss K. MAC KANE  
qui s'assura la 3<sup>e</sup> place du tournoi sur Mme A.-G. GOLDING.

Miss K. MAC KANE  
classée troisième

# TABLEAU SYNOPTIQUE DES RÉSULTATS DE L'ÉPREUVE SIMPLE DAMES

ELIMINATOIRES		1/8 <sup>es</sup> DE FINALES	1/4 DE FINALES	1/2 FINALES	FINALE	VAINQUEUR
1 <sup>er</sup> TOUR	2 <sup>me</sup> TOUR					
Réunion N° 223 <b>Dimanche 13 Juillet (Ap.-M.)</b>	Réunion N° 224 <b>Lundi 14 Juillet (Mat.)</b>	Réunion N° 227 <b>Mardi 15 Juillet (Ap.-M.)</b>	Réunion N° 231 <b>Judi 17 Juillet</b> (Après-Midi)	Réunion N° 233 <b>Vendredi 18 Juillet</b> (Après-Midi)	Réunion N° 236 <b>Dimanche 20 Juillet</b> (Après-Midi)	H. WILLS E.-U. 6-2 6-2 Champion Olympique
Réunion N° 224 <b>Lundi 14 Juillet (Mat.)</b>	Réunion N° 225 <b>Lundi 14 Juillet (Ap.-M.)</b>	Réunion N° 229 <b>Mercredi 16 Juillet (Ap.-M.)</b>				
Réunion N° 225 <b>Lundi 14 Juillet (Ap.-M.)</b>	Réunion N° 226 <b>Mardi 15 Juillet (Mat.)</b>					
Réunion N° 227 <b>Lundi 14 Juillet (Ap.-M.)</b>	Réunion N° 227 <b>Mardi 15 Juillet (Ap.-M.)</b>					
14 <b>A. Golding</b> , Fran. 15 <b>L. von Essen</b> , Suède 16 <b>G. Janssen</b> , Belg. 17 <b>J. Petery</b> , Hong. 18 <b>P. Covell</b> , G.-Br. 19 <b>M. Wallis</b> , Irl. 20 <b>R. Gagliardi</b> , Ital. 21 <b>E. Brehm</b> , Dane. 22 <b>R. Blair-White</b> , Irl. 23 <b>R. Le Gallais</b> , Lux. 24 <b>D. Shepherd-Barron</b> , G.-Br. 25 <b>J. Fonrodona</b> , Espa.	1 <b>M. Marnet</b> , Espa. 2 <b>H. Wills</b> , E.-U. 3 <b>M. Forlanini</b> , Ital. 4 <b>Satterthwaite</b> , G.-Gr. 5 <b>K. Bouman</b> , Holl. 6 <b>M. Dupont</b> , Belg. 7 <b>M. Mallory</b> , Norv. 8 <b>J. Vaussard</b> , Fran. 9 <b>N. Polley</b> , Indes 10 <b>L. Valaoriti - Scaramanga</b> , Grèce 11 <b>L. Scharman</b> , E.-U. 12 <b>E. Alvarez</b> , Espa. 13 <b>P. Bologna</b> , Ital. 14 <b>A. Golding</b> , Fran. 15 <b>J. Petery</b> , Hong. 16 <b>P. Covell</b> , G.-Br. 17 <b>R. Gagliardi</b> , Ital. 18 <b>R. Blair-White</b> , Irl. 19 <b>D. Shepherd-Barron</b> , G.-Br. 20 <b>M. Storms</b> , Belg. 21 <b>H. Contostavlos</b> , Grèce 22 <b>E. Goss</b> , E.-U. 23 <b>J. Vlasto</b> , Fran. 24 <b>C. Dahl</b> , Norv. 25 <b>R. Torras</b> , Espa. 26 <b>G. Perelli</b> , Ital. 27 <b>M. Jessup</b> , E.-U. 28 <b>S. Lengten</b> , Fran. 29 <b>M. Krensey</b> , Hong. 30 <b>S. Fick</b> , Suède 31 <b>A. De Borman</b> , Belg. 32 <b>K. Mc. Kane</b> , G.-Br.	1 <b>H. Wills</b> , E.-U. 2 <b>W. O.</b> 3 <b>Satterthwaite</b> , G.-Br. 4 <b>W. O.</b> 5 <b>K. Bouman</b> , Holl. 6 <b>8-6 6-4</b> 7 <b>M. Mallory</b> , Norv. 8 <b>6-2 6-3</b> 9 <b>N. Polley</b> , Indes 10 <b>1-6 6-3 6-2</b> 11 <b>E. Alvarez</b> , Espa. 12 <b>6-2 6-2</b> 13 <b>A. Golding</b> , Fran. 14 <b>6-0 6-3</b> 15 <b>P. Covell</b> , G.-Br. 16 <b>6-1 6-3</b> 17 <b>R. Gagliardi</b> , Ital. 18 <b>4-6 7-5 6-2</b> 19 <b>D. Shepherd-Barron</b> , G.-Br. 20 <b>6-1 6-1</b> 21 <b>E. Goss</b> , E.-U. 22 <b>W. O.</b> 23 <b>J. Vlasto</b> , Fran. 24 <b>6-1 6-0</b> 25 <b>R. Torras</b> , Espa. 26 <b>6-4 4-6 8-6</b> 27 <b>M. Jessup</b> , E.-U. 28 <b>W. O.</b> 29 <b>S. Fick</b> , Suède 30 <b>W. O.</b> 31 <b>K. Mc. Kane</b> , G.-Br. 32 <b>6-0 6-2</b>	1 <b>H. Wills</b> , E.-U. 2 <b>6-1 6-2</b> 3 <b>M. Mallory</b> , Norv. 4 <b>9-7 6-0</b> 5 <b>E. Alvarez</b> , Espa. 6 <b>6-0 6-3</b> 7 <b>A. Golding</b> , Fran. 8 <b>6-3 3-6 6-2</b> 9 <b>D. Shepherd-Barron</b> , G.-Br. 10 <b>6-1 6-0</b> 11 <b>J. Vlasto</b> , Fran. 12 <b>6-3 2-6 6-4</b> 13 <b>M. Jessup</b> , E.-U. 14 <b>6-2 6-0</b> 15 <b>K. Mc. Kane</b> , G.-Br. 16 <b>6-1 6-1</b>	1 <b>H. Wills</b> , E.-U. 2 <b>6-2 6-3</b> 3 <b>A. Golding</b> , Fran. 4 <b>7-5 6-3</b> 5 <b>H. Wills</b> , E.-U. 6 <b>6-2 6-1</b> 7 <b>J. Vlasto</b> , Fran. 8 <b>6-4 6-2</b> 9 <b>J. Vlasto</b> , Fran. 10 <b>0-6 7-5 6-1</b> 11 <b>K. Mc. Kane</b> , G.-Br. 12 <b>6-2 6-0</b>		

Match pour la 3e place: K. Mc. Kane G.-Br., Vainqueur de A. Golding Fran: 5-7 6-3 6-0



## LISTE DES ENGAGÉES (Suite)

<b>France</b>			
	A.-G. GOLDING.....	37 ans	1/2 Fin.
	S. LENGLEN.....	25 ans	N. Part.
	J.-G. VAUSSARD.....	31 ans	29 Tour.
	J.-P. VLASTO.....	21 ans	Finale.
<b>Grande-Bretagne</b>			
18	F. COVELL.....	29 ans	1/8 <sup>e</sup> Fin.
38	K. MAC KANE.....	27 ans	1/2 Fin.
4	SATTERTH-WAITE.....		1/8 <sup>e</sup> Fin.
24	D.-C. SHEPHERD BARRON.....	27 ans	1/4 Fin.
<b>Grèce</b>			
27	H. CONTOSTAVLOS.....		N. Part.
10	L.VALAORITI SCARAPANGA.....	27 ans	2 <sup>e</sup> Tour.
<b>Hollande</b>			
5	K. BOUMAN.....	21 ans	1/8 <sup>e</sup> Fin.
<b>Hongrie</b>			
17	I. PETERY.....	30 ans	2 <sup>e</sup> Tour.
35	M. KRENCSEY.....	28 ans	N. Part.
<b>Indes</b>			
9	V. POLLEY.....	31 ans	1/8 <sup>e</sup> Fin.
<b>Irlande</b>			
22	R.-P. BLAIR WHITE.....	30 ans	2 <sup>e</sup> Tour.
19	M.-H. WALLIS.....	24 ans	1 <sup>er</sup> Tour.
<b>Italie</b>			
13	P. BOLOGNA.....	35 ans	28 Tour.
3	M. FORLANINI.....	26 ans	N. Part.
20	R. GAGLIARDI.....	29 ans	1/8 <sup>e</sup> Fin.
32	G. PERELLI.....	27 ans	2 <sup>e</sup> Tour.

<b>Luxembourg</b>			
23	R. LE GALLAIS.....	21 ans	N. Part.
<b>Norvège</b>			
	C. DAHL.....	34 ans	2 <sup>e</sup> Tour.
	M. MALLORY.....	40 ans	1/4 Fin.
<b>Suède</b>			
36	S. FICK.....	37 ans	1/8 <sup>e</sup> Fin.
15	L.-E. VON ESSEN.....	28 ans	1 <sup>er</sup> Tour.

## CLASSEMENT DES NATIONS

1<sup>er</sup> ETATS-UNIS, 10 Points (1<sup>er</sup> H. WILLS).  
 2<sup>e</sup> FRANCE, 5 Points (2<sup>e</sup> J. VLASTO).  
 3<sup>e</sup> GRANDE-BRETAGNE, 4 Points (3<sup>e</sup> K. MAC KANE).  
 4<sup>e</sup> FRANCE, 3 Points (4<sup>e</sup> A. GOLDING).

## LES VAINQUEURS OLYMPIQUES

1908 LONDRES, Mrs. L. CHAMBERS (Grande-Bretagne).  
 1912 STOCKHOLM, M. BROQUEDIS (France).  
 1916 N'a pas eu lieu.  
 1920 ANVERS, S. LENGLEN (France).  
 1921 PARIS, H. WILLS (Etats-Unis).

## ÉPREUVE N° 73

### DOUBLE MESSIEURS

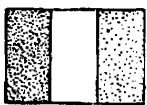

1<sup>ers</sup> } V. RICHARDS.  
 F.-T. HUNTER  
 Etats-Unis

2<sup>e</sup> } J. BRUGNON  
 H. COCHET  
 France

3<sup>e</sup> } J. BOROTRA  
 J. LACOSTE  
 France

### CONSIDÉRATIONS GÉNÉRALES

Le tournoi s'est disputé sur les courts olympiques de Colombes, dans les mêmes conditions de parfaite régularité que les autres catégories.

La compétition avait réuni l'inscription de 45 équipes représentant 27 nations. 39 seulement s'alignèrent, ne représentant plus que 24 nations, la Chine, le Portugal et la Yougoslavie ayant déclaré forfait. La plupart des compétiteurs participant également au simple, la moyenne d'âge est donc sensiblement la même que celle de cette catégorie. L'équipe doyenne d'âge était celle formée par les Hindous JACOB et SLEEM (45-32 ans). L'équipe BOROTRA-LACOSTE (26-20) était une des plus jeunes.

Le tournoi nécessita 6 tours:  
 1 premier tour avec 13 matches et 19 équipes;  
 1 deuxième tour avec 16 matches;  
 Huitièmes de finale;  
 Quarts de finale;  
 Demi-finale ;  
 Finale.

En outre, le match supplémentaire pour la

3<sup>e</sup> place entre les battus des demi-finales fut gagné par LACOSTE-BOROTRA (France) sur CONDON-RICHARDSON (Afrique du Sud), par 6-3, 10-8, 6-3.

Dés le premier tour, la Grande-Bretagne, la Hollande, la Roumanie, le Portugal, la Hongrie et l'Irlande sont éliminés. Cette disparition, dès le premier choc, de la Grande-Bretagne, n'est pas sans causer quelque surprise. Il est vrai que sa meilleure équipe, KINGSCOT-J. WEATHLEY eut la malchance de tomber sur celle des frères ALONSO.

Au 2<sup>e</sup> tour, les victimes sont plus nombreuses encore. L'Argentine, la Belgique, la Yougoslavie, le Chili, le Japon, la Suisse, l'Australie, le Mexique et la Norvège disparaissent et avec elles des équipes qui, comme les deux japonaises, et celle australienne WILLARD-BAYLEY étaient estimées comme devant aller plus loin dans le tournoi. Après les huitièmes de finale, il ne reste plus en présence, pour les quarts, que la France et les Etats-Unis, avec deux équipes chacune, la Suede, l'Afrique du Sud, l'Espagne et les Indes, chacune avec une. Les deux équipes françaises passent victorieusement les quarts de finale, ainsi que les Américains RICHARDS-HUNTER et les Sud-Africains CONDON-RICHARDSON qui ont réussi l'exploit d'éliminer la deuxième paire WILLIAMS-WAHSBURN. Les frères ALONSO, eux, ont été victimes de l'équipe RICHARDS-HUNTER.

En demi-finales, tandis que les Français BRUGNON-COCHET éliminaient, non sans peine, en 4 sets, les Sud-Africains, RICHARDS-HUNTER ne venaient à bout, qu'avec plus de difficulté encore, en cinq sets, de BOROTRA-LACOSTE.

La finale opposa donc BRUGNON-COCHET à RICHARDS-HUNTER. Les Français donnèrent d'abord l'impression de devoir gagner en enlevant facilement le premier set, mais grâce surtout à la puissance de RICHARDS, les Américains mirent à leur actif les 2<sup>e</sup> et 3<sup>e</sup> sets. Le 4<sup>e</sup> vit le réveil des Français. Mais cet effort devait être le dernier et les Américains emportèrent le set décisif.

Nous avons parlé, par ailleurs, de Vincent RICHARDS, champion olympique du simple. Son partenaire HUNTER compte lui aussi parmi les six meilleurs joueurs des Etats-Unis. De tempérament agressif, il est cependant un tacticien remarquable, ce qui fait de lui un joueur de double de premier ordre. Il est âgé de 30 ans. Cette même équipe venait de gagner le tournoi de Wimbledon.



V. RICHARDS



F.-T. HUNTER.

# LISTE DES ENGAGÉS

N° D'ORDRE FIGURANT AU TABLEAU DES RÉSULTATS	NOMS DES ENGAGÉS	AGE DES PARTICIPANTS	PROGRESSION DANS LE TOURNOI	Engagés Participants	
				Nations . . . . .	Individuels . . . . .
				27	24
				90	78
					<b>Indes</b>
				41	S.-M. HADI . . . . . 23 ans 114 Fin.
				20	D. RUTNAM . . . . . 23 ans
					S.-M. JACOB . . . . . 45 ans 1 <sup>er</sup> Tour.
					M. SLEEM . . . . . 32 ans
					<b>Irlande</b>
					E. MAC CREA . . . . . 29 ans 1 <sup>er</sup> Tour.
					W.-G. IRELAND . . . . . 42 ans
					<b>Italie</b>
					C. COLOMBO . . . . . 35 ans 1/8 <sup>e</sup> Fin.
					R. SABBADINI . . . . . 30 ans
					U. DE MORPURGO . . . . . 30 ans 1/8 <sup>e</sup> Fin.
					C. SERVENTI . . . . . 35 ans
					<b>Japon</b>
					T. HARADA . . . . . 2 <sup>e</sup> Tour.
					S. OKAMOTO . . . . .
					A. HONDA . . . . . 2 <sup>e</sup> Tour.
					M. FUKUDA . . . . .
					<b>Mexique</b>
					F.-M. DEL CANTO . . . . . 31 ans 2 <sup>e</sup> Tour.
					M. LOZANO Y ALATORRE . . . . . 30 ans
					<b>Norvège</b>
					C. LANGAARD . . . . . 34 ans 2 <sup>e</sup> Tour.
					J.-V. NIELSEN . . . . . 28 ans
					<b>Portugal</b>
					A. CASANOVAS . . . . . 29 ans N. Part.
					R. CASTRO . . . . . 35 ans
					<b>Roumanie</b>
					G. LUPPU . . . . . 24 ans 1 <sup>er</sup> Tour.
					A. ROMAN . . . . . 29 ans
					N. MISHU . . . . . 31 ans N. Part.
					M. STERN . . . . . 37 ans
					<b>Suède</b>
					H.-C. MULLER . . . . . 28 ans 1/4 Fin.
					S.-C. WENNERGREN . . . . . 35 ans
					<b>Suisse</b>
					C. AESCHLIMANN . . . . . 28 ans 2 <sup>e</sup> Tour.
					M. FERRIER . . . . . 23 ans
					P. DEBRAN . . . . . 24 ans 2 <sup>e</sup> Tour.
					H.-G. SYZ . . . . . 33 ans
					<b>Tchécoslovaquie</b>
					A. GOTTLIEB . . . . . 31 ans 2 <sup>e</sup> Tour.
					B. ROHRER . . . . . 29 ans
					J. KOZELUH . . . . . 20 ans 1/8 <sup>e</sup> Fin.
					L. ZEMLA . . . . . 37 ans
					<b>Yougoslavie.</b>
					1. BALAS . . . . . 28 ans N. Part.
					A. DURDJENSKI . . . . . 26 ans

## CLASSEMENT DES NATIONS

1<sup>er</sup> ETATS-UNIS, 10, Points (1<sup>er</sup> V. RICHARDS et F. HUNTER).  
 2<sup>e</sup> FRANCE, 5 Points (2<sup>e</sup> J. BRUGNON et H. COCHET).  
 3<sup>e</sup> FRANCE, 4 Points (3<sup>e</sup> J. BOROTRA et J. LACOSTE).  
 4<sup>e</sup> AFRIQUE DU SUD, 3 Points (4<sup>e</sup> J. CONDON et J. RICHARDSON).

## LES VAINQUEURS OLYMPIQUES

1908 LONDRES, G. HILLYARD et R. DOHERTY (Grande-Bretagne).  
 1912 STOCKHOLM, A. KITSON et C. WINSLOW (Afrique du Sud).  
 1916 N'a pas eu lieu.  
 1920 ANVERS, TURNBULL et WOOSNAM (Gde-Bretagne).  
 1924 PARIS, V. RICHARDS et F. HUNTER (Etats-Unis).

# LE DOUBLE MESSIEURS

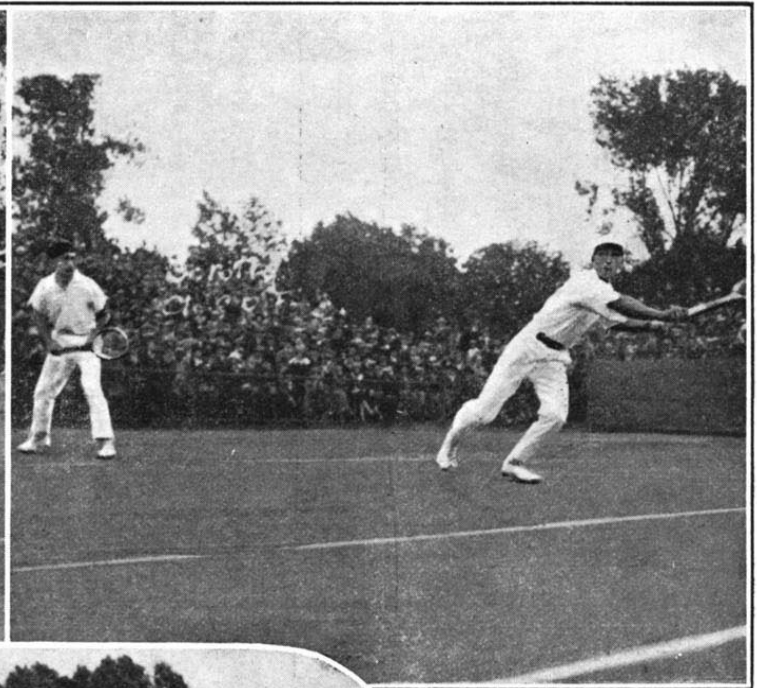
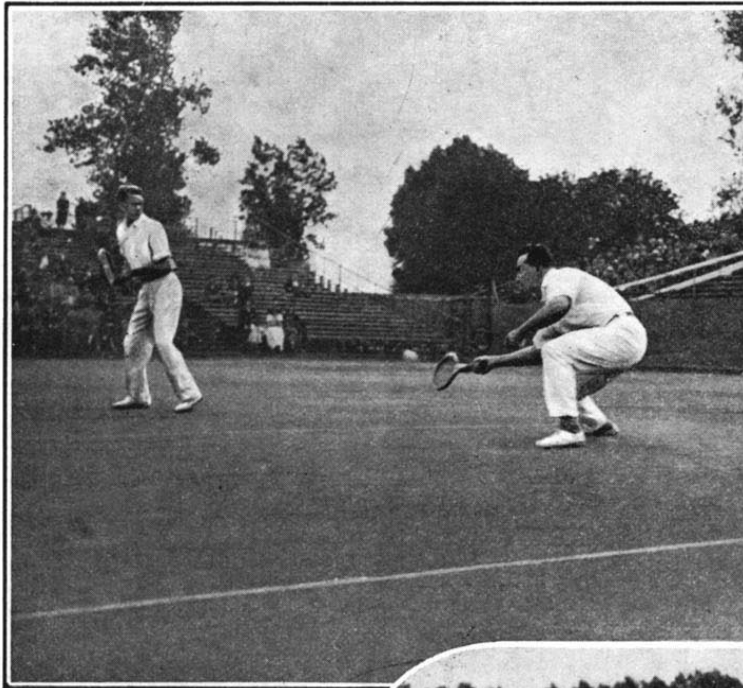

Les vainqueurs  
du double messieurs  
F.-T. HUNTER et V. RICHARDS  
en action.

J.-R. BOROTRA et J.-R. LACOSTE  
classés troisièmes.

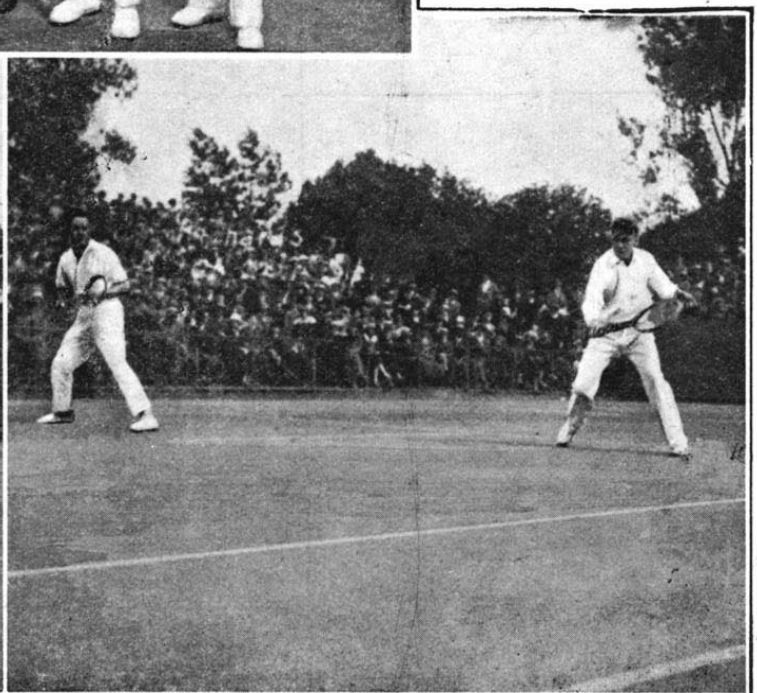
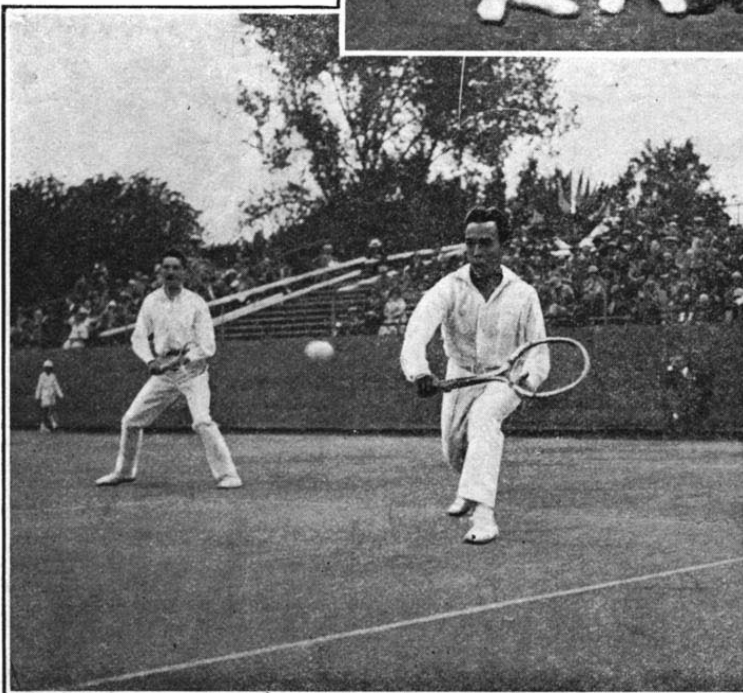
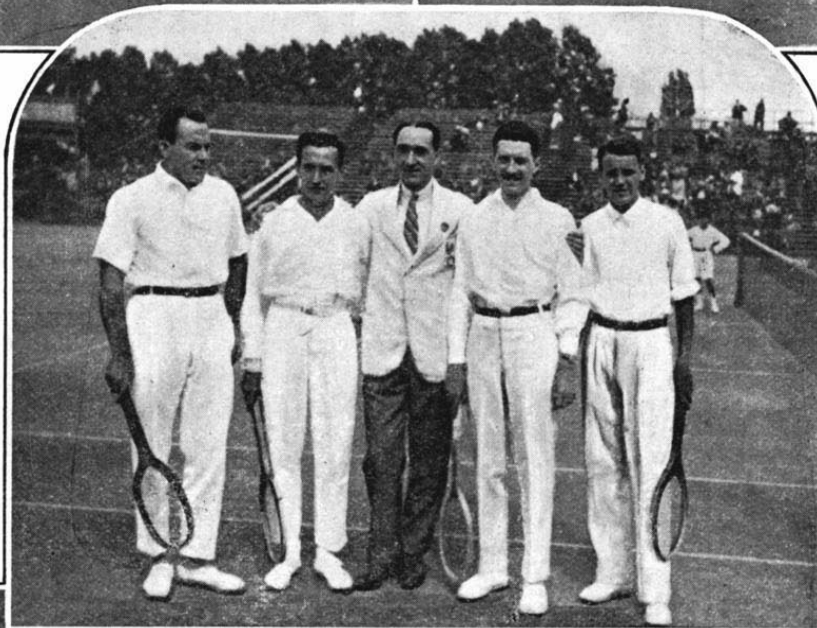

J. BRUGNON et H.-J. COCHET  
classés deuxièmes, au cours de la finale.

F.-T. HUNTER et V. RICHARDS,  
au cours du match final.

Au milieu : Les quatre finalistes du double messieurs  
F.-T. HUNTER, H.-J. COCHET, M. DECUGIS (arbitre), J. BRUGNON et V. RICHARDS.

# TABLEAU SYNOPTIQUE DES RÉSULTATS DE L'ÉPREUVE DOUBLE MESSIEURS

ELIMINATOIRES		1/8 <sup>es</sup> DE FINALES	1/4 FINALES	1/2 FINALES	FINALE	VAINQUEURS
1 <sup>er</sup> TOUR	2 <sup>me</sup> TOUR					
<p>Réunion N° 224 <b>Lundi 14 Juillet (Matin)</b></p> <p>Réunion N° 225 <b>Lundi 14 Juillet (Ap.-Mid)</b></p>	<p>Réunion N° 225 <b>Lundi 14 Juillet (Ap.-M.)</b></p> <p>Réunion N° 226 <b>Mardi 15 Juillet (Matin)</b></p> <p>Réunion N° 227 <b>Mardi 15 Juillet (Ap.-Mid.)</b></p> <p>Réunion N° 229 <b>Mercredi 16 Juillet (Ap.-Mid.)</b></p>	<p>Réunion N° 227 <b>Mardi 15 Juillet (Ap.-Mid.)</b></p> <p>Réunion N° 229 <b>Mercredi 16 Juillet (Ap.-M.)</b></p>	<p>Réunion N° 233 <b>Vendredi 18 Juillet</b> (Après-Midi)</p>	<p>Réunion N° 235 <b>Samedi 19 Juillet</b> (Après-Midi)</p>	<p>Réunion N° 237 <b>Lundi 21 Juillet</b> (Après-Midi)</p>	
	<p>1 <b>H. Cattaruzza - J. Williams</b> Arg.</p> <p>2 <b>H. Müller - S. Wennergren</b> Suède</p> <p>3 <b>R. Granholm - E. Schildt</b> Finl.</p> <p>4 <b>L. Wei - Ng. Sze Kwong</b> Chine</p> <p>5 <b>U. de Morpurgo - C. Serventi</b> Ital.</p> <p>6 <b>J. Washer - V. de Laveleye</b> Belg.</p> <p>7 <b>I. Balas - A. Durdjensky</b> Y-Sla.</p> <p>8 <b>J. Brugnon - H. Cochet</b> Fran.</p> <p>9 <b>J. Condon - I. Richardson</b> Af.-S.</p>	<p><b>H. Müller - S. Wennergren</b> Suède 6-2 6-0 6-3</p> <p><b>R. Granholm - E. Schildt</b> Finl. W. O.</p> <p><b>U. De Morpurgo - C. Serventi</b> Ital. 6-4 6-4 7-5</p> <p><b>J. Brugnon - H. Cochet</b> Fran. W. O.</p> <p><b>J. Condon - I. Richardson</b> Af.-S. 6-2 6-1 4-6 6-2</p>	<p><b>H. Müller - S. Wennergren</b> Suède 6-3 6-1 6-4</p> <p><b>J. Brugnon - H. Cochet</b> Fran. 6-2 6-4 6-2</p> <p><b>J. Condon - J. Richardson</b> Af. S. 6-2 6-3 6-1</p>	<p><b>J. Brugnon - H. Cochet</b> Fran. 6-4 6-1 6-3</p> <p><b>J. Condon - J. Richardson</b> Af.-S. 4-6 11-9 4-6 6-4 6-4</p>	<p><b>J. Brugnon - H. Cochet</b> Fran. 5-7 6-3 7-5 6-2</p>	
<p>10 <b>D. Toralva-Ponsa - L. Toralva-Ponsa</b> Chili</p> <p>11 <b>A. Roman - G. Lupp</b> Roum.</p> <p>12 <b>C. Van Lennep - H. Timmer</b> Holl.</p> <p>13 <b>A. Honda - M. Fukuda</b> Jap.</p> <p>14 <b>A. Casanovas - R. Castro</b> Port.</p> <p>15 <b>E. Flaquer - R. Saprisa</b> Espa.</p> <p>16 <b>B. Rohrer - A. Gottlieb</b> T.-Slo.</p> <p>17 <b>Godfree - M. Woosnam</b> G.-Br.</p> <p>18 <b>K. Kirchmayer - L. Goncz</b> Hong.</p> <p>19 <b>R. Williams - W. Washburn</b> E.-U.</p>	<p><b>D. Toralva-Ponsa - L. Toralva-Ponsa</b> Chili 7-5 6-2 6-3</p> <p><b>A. Honda - M. Fukuda</b> Jap. 6-4 1-6 6-3 1-6 6-2</p> <p><b>E. Flaquer - R. Saprisa</b> Espa. W. O.</p> <p><b>B. Rohrer - A. Gottlieb</b> T.-Slo. 6-3 6-4 6-2</p> <p><b>R. Williams - W. Washburn</b> E.-U. 6-1 6-0 6-0</p>	<p><b>E. Flaquer - R. Saprisa</b> Espa. 6-2 6-3 6-3</p> <p><b>R. Williams - W. Washburn</b> E.-U. 6-3 6-2 6-1</p>	<p><b>R. Williams - W. Washburn</b> E.-U. 6-4 6-4 12-10</p>			

20 M. Sleem - S. Jacob Indes	E. Tegner - E. Ulrich Dane. 6-3 6-4 4-6 6-4	E. Tegner - E. Ulrich Dane. 3-6 6-0 6-0 6-1	
21 E. Tegner - E. Ulrich Dane.			
22 P. Debran - H. Dr Syz Suis.	P. Debran - H. Dr Syz Suis. 4-6 6-2 6-2 1-6 6-4		
23 E. Mo. Crea - W. Ireland Irl.			
24 C. Aeschlimann - M. Ferrier Suis.	C. Aeschlimann - M. Ferrier Suis. W. O.		
25 L. Raymond - P. Spence Af.-S.		L. Zemla - J. Kozeluh T.-Slo. 6-4 3-6 6-4 6-4	
26 M. Van Der Feen - G. Leem- bruggen Holl.	L. Zemla - J. Kozeluh T.-Slo. 6-3 6-2 6-3		V. Richards - F. Hunter E.-U. 6-2 6-3 6-4
27 L. Zemla - J. Kozeluh T.-Slo.			
28 B. Kehrting - A. Kelemen Hong.	A. Willard - J. Bayley Aust. 6-8 4-9 3-6 6-3 6-2	V. Richards - F. Hunter E.-U. 6-1 6-2 6-2	
29 A. Willard - J. Bayley Aust.			
30 N. Mishu - M. Stern Roum.	V. Richards - F. Hunter E.-U. W. O.		
31 V. Richards - F. Hunter E.-U.			V. Richards - F. Hunter E.-U. 6-4 6-4 6-3
32 A. Kingscote - J. Wheatley G.-Br.	J. Alonso - M. Alonso - Arey- zaga Espa. 6-4 6-3 6-1	J. Alonso - M. Alonso - Areyzaga Espa. 6-4 4-6 6-4 6-4	
33 J. Alonso - M. Alonso - Arey- zaga Espa.			
34 B. Thalbitzer - E. Bachs Dane.	T. Harada - S. Okamoto Jap. 6-0 6-0 6-1	J. Alonso - M. Alonso - Areyzaga Espa. 6-2 9-7 6-4	
35 T. Harada - S. Okamoto Jap.			
36 F. Del-Canto - M. Lozano Y. Alatorre Mexi.	A. Zerlentis - P. Papadopoulos Grèce 6-2 6-3 4-6 6-2		V. Richards - F. Hunter E.-U. 6-2 6-3 0-6 5-7 6-3
37 A. Zerlentis - P. Papadopoulos Grèce			
38 R. Sabbadini - C. Colombo Ital.	R. Sabbadini - C. Colombo Ital. W. O.		
39 Wu Sze Cheung - L. Wei Chine		S. Hadi - D. Rutnam Indes W. O.	
40 J. Nielsen - C. Langaard Norv.	S. Hadi - D. Rutnam Indes 6-2 6-3 6-0		
41 S. Hadi - D. Rutnam Indes			
42 J. Borotra - J. Lacoste Fran.	J. Borotra - J. Lacoste Fran. 6-3 6-0 6-2	J. Borotra - J. Lacoste Fran. 6-2 6-2 6-3	
43 A. Lammens - S. Halot Belg.			
44 C. Dumas - G. Robson Arg.	C. Dumas - G. Robson Arg. 6-1 6-3 6-0		
45 A. Grahn - E. Schybergson Finl.			

V. RICHARDS - F. HUNTER  
E.-U. 4-6 6-2 6-3 -2-6 6-3  
Champions Olympiques

# ÉPREUVE N° 74

## DOUBLE DAMES

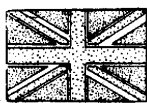
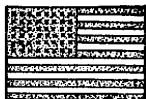

1<sup>re</sup> } **H. WIGHTMAN**  
**H. WILLS**  
 Etats-Unis

**P. COVELL**                      **D. SHEPHERD-BARRON**  
**K. MAC KANE 3<sup>rd</sup>**  
 Grande-Bretagne              Grande-Bretagne

### CONSIDÉRATIONS GÉNÉRALES

Ce tournoi eut lieu sur les courts olympiques de Colombes, dans les meilleures conditions de régularité.

Il y avait eu 34 équipes engagées, représentant 11 nations. 20 seulement prirent part effectivement au tournoi. Deux nations avaient déclaré forfait: la Grèce et la Norvège. Mêmes observations que pour le double Messieurs, en ce qui concerne l'âge des concurrentes, toutes étant pour la plupart des joueuses de simple. L'équipe doyenne était l'équipe belge de BORMAN-STORMS (34-38 ans). Dans l'équipe victorieuse, si Mrs. WIGHTMAN comptait parmi les joueuses les plus âgées (38 ans), par contre, sa partenaire Miss WILLS en était la benjamine avec Mlle ALVAREZ (19 ans).

Le tournoi ne nécessita que cinq tours:

Un premier tour avec un seul match et 15 exempts;

Huitièmes de finale ;  
 Quarts de finale ;  
 Demi-finale ;  
 Finale.

Trois nations, l'Irlande, l'Espagne et l'Italie disparaissent aux huitièmes de finale, le premier tour n'ayant vu qu'un seul match, qui élimina d'ailleurs l'équipe américaine JESSUP-GOSS.



**H. WIGHTMAN.**



**H. WILLS.**

Deux équipes britanniques, une française et une américaine dépassent seules le cap des quarts de finale. L'Italie, la Suède et la Hongrie sont éliminées.

Dans les demi-finales, l'équipe britannique P. COVELL-K. MAC KANE triomphe facilement par 6-2, 6-2 des représentantes françaises Mmes BILLOUT et Yvonne BOURGEOIS. Par contre, la paire américaine H. WIGHTMAN-HELEN WILLS a beaucoup plus de mal à éliminer, par 6-3, 6-6 et 7-5, les britanniques SHEPHERD BARRON-COYLER.

La finale, quoique n'ayant nécessité que 2 sets, fut des plus disputées, et ce n'est que par 7-5 et 8-6 que la paire américaine triompha. Au début de chaque set, les Britanniques eurent l'avantage, mais faiblirent sur la fin.

Nous avons parlé par ailleurs de Miss HELEN WILLS, gagnante du simple Dames. Sa partenaire, Mrs WIGHTMAN, n'occupe pas un rang prépondérant aux Etats-Unis parmi les joueuses de simple. Mais c'est une remarquable joueuse de double, tacticienne consommée, d'une sûreté de jugement et d'exécution admirable. Ce sont d'ailleurs ces qualités de tête qui lui ont valu d'être choisie comme capitaine de l'équipe de tête des Etats-Unis.

### CLASSEMENT DES NATIONS

1<sup>re</sup> ETATS-UNIS, 10 Points (1<sup>er</sup> H. WIGHTMAN et H. WILLS).

2<sup>e</sup> GRANDE-BRETAGNE, 5 Points (2<sup>e</sup> P. COVELL et K. MAC KANE).

3<sup>e</sup> GRANDE-BRETAGNE                      Points (39 D. SHEPHERD-BARRON et E. COYLER).

4<sup>e</sup> FRANCE, 3 Points (4<sup>e</sup> M. BILLOUT et Y. BOURGEOIS).

### LES VAINQUEURS OLYMPIQUES

Cette épreuve ne figurait pas au programme des Jeux antérieurs à 1920.

1920 ANVERS, Mc. NAIR et Mc. KANE (Grande-Bretagne).

19-1 PARIS, H. WIGHTMAN et H. WILLS (Etats-Unis).

### LISTE DES ENGAGÉES

				Engagées Participantes	
				Engagées	Participantes
Nations . . . . .				11	9
Individuelles				34	20
<b>Grande-Bretagne</b>					
				10	
E.-L. COLYER . . . . .				22 ans	1/2 Fin.
D.-C. SHEPHERD-BARRON . . . . .				27 ans	
P. COVELL . . . . .				29 ans	Finale.
K. MAC KANE . . . . .				27 ans	
<b>Grèce</b>					
H. CONTOSTAVLOS . . . . .					N. Part.
L. VALAORITI SCARAMANGA . . . . .				27 ans	
<b>Hongrie</b>					
1. PETERY . . . . .				30 ans	N. Part.
M. KRENCSEY . . . . .				28 ans	
<b>Irlande</b>					
R.-P. BLAIR WHITE . . . . .				30 ans	1/8 <sup>e</sup> Fin.
M.-H. WALLIS . . . . .				24 ans	
<b>Italie</b>					
P. BOLOGNA . . . . .				35 ans	N. Part.
M. PORLANINI . . . . .				26 ans	
R. GAGLIARDI . . . . .				29 ans	1/4 Fin.
G. PERELLI . . . . .				27 ans	
<b>Norvège</b>					
C. DAHL . . . . .				34 ans	N. Part.
M. MALLORY . . . . .				40 ans	
<b>Suède</b>					
S. FICK . . . . .				37 ans	1/4 Fin.
L.-L. VON ESSEN . . . . .				28 ans	
N° D'ORDRE	NOMS	AGE	PROGRESSION		
FIGURANT AU	DES	DES	DANS		
TABLEAUX DES	ENGAGÉES	PARTICIPANTES	LE TOURNOI		
RÉSULTATS				9	
<b>Belgique</b>					
	A.-C. DE BORMAN . . . . .	43 ans	1/8 <sup>e</sup> Fin.		
7	M.-P.-J. STORMS . . . . .	38 ans			
	M.-M.-A. DUPONT . . . . .	32 ans	N. Part.		
11	G.-M.-A. JANSSEN . . . . .	35 ans			
<b>Espagne</b>					
	E. ALVAREZ . . . . .	19 ans	1/8 <sup>e</sup> Fin.		
4	R. TORRAS . . . . .	29 ans			
	I. FONRODONA . . . . .	23 ans	N. Part.		
17	M.-L. MARNET . . . . .	24 ans			
<b>Etats-Unis</b>					
	M. JESSUP . . . . .	28 ans	1 <sup>er</sup> Tour.		
8	E. GOSS . . . . .	28 ans			
	H. WIGHTMAN . . . . .	38 ans	Championnes.		
14	H. WILLS . . . . .	19 ans			
<b>France</b>					
	M.-M. BILLOUT . . . . .	31 ans	1/2 Fin.	15	
3	Y.-S. BOURGEOIS . . . . .	22 ans			
	A.-G. GOLDING . . . . .	37 ans	1/4 Fin.		
12	J.-G. VAUSSARD . . . . .	31 ans		6	

# TABLEAU SYNOPTIQUE DES RÉSULTATS DE L'ÉPREUVE DOUBLE DAMES

ELIMINATOIRES	1/8 <sup>es</sup> DE FINALES	1/4 DE FINALES	1/2 FINALES	FINALE	VAINQUEURS
Réunion N° 225 Lundi 14 Juillet (Ap.-Mid)	Réunion N° 227 Mardi 15 Juillet (Ap.-Mid.) Réunion N° 229 Mercredi 16 Juillet (Ap.-Mid.)	Réunion N° 231 Jeudi 17 Juillet (Après-Midi)	Réunion N° 233 Vendredi 18 Juillet (Après-Midi)	Réunion N° 235 Samedi 19 Juillet (Après-Midi)	<b>H. WIGHTMAN - H. WILLS</b> E.-U. 7-5 8-6 Champions Olympiques
8 M. Jessup - E. Goss E.-U. 9 P. Covell - K. Mc. Kane G.-Br.	1 H. Contostavlos - L. Valaoriti-Scaramanga Grèce 2 R. Gagliardi - G. Perelli Ital. 3 M. Billout - Y. Bourgeois Fran. 4 R. Torras - E. Alvarez Espa. 5 M. Wallis - R. Blair-White Irl. 6 S. Fick - L. Von Essen Suède 7 A. De Borman - M. Storms Belg. P. Covell - K. Mc. Kane G.-Br. 6-1 6-2 10 D. Shepherd-Barron - E. Coyer G.-Br. 11 G. Janssen - M. Dupont Belg. 12 A. Golding - J. Vaussard Franc. 13 M. Forlanini - P. Bologna Ital. 14 M. Wightman - H. Wills E.-U. 15 M. Mallory - C. Dahl Norv. 16 I. Petery - M. Krenesey Hong. 17 M. Marnet - I. Fonrodona Espa.	R. Gagliardi - G. Perelli Ital. W. O. M. Billout - Y. Bourgeois Fran. 2-6 6-3 6-4 IS. Fick - L. Von Essen Suède 6-2 5-7 6-2 P. Covell - K. Mc. Kane G.-Br. 6-1 6-2 D. Shepherd - Barron - E. Coyer G.-Br. W. O. A. Golding - J. Vaussard Fran. W. O. H. Wightman - H. Wills E.-U. W. O. Forfait des deux équipes	M. Billout - Y. Bourgeois Fran. 7-5 6-1 P. Covell - K. Mc. Kane G.-Br. 6-2 6-3 D. Shepherd-Barron - E. Coyer G.-Br. 6-2 6-2 H. Wightman - H. Wills E.-U. W. O.	P. Covell - K. Mc. Kane G.-Br. 6-2 6-2 H. Wightman - H. Wills E.-U. 6-3 1-6 7-5	

Math pour la 3<sup>e</sup> place : D. Shepherd-Barron - E. Coyer, G.-Br., vainqueur de M. Billout - Y. Bourgeois, Fran. : 6-1 6-2

# ÉPREUVE N° 75

## DOUBLE MIXTE



1 <sup>er</sup> {		<b>H. WIGHTMAN</b>	
		<b>P. WILLIAMS</b>	
		Etats-Unis	
2 <sup>e</sup> {	M. JESSUP	3 <sup>e</sup> {	R. BOUMAN
	V. RICHARDS		H. TIMMER
	Etats-Unis		Hollande

### CONSIDÉRATIONS GÉNÉRALES

Mêmes conditions de terrain, de température, de lieu et de régularité que pour les autres catégories du tournoi.

Vingt-sept équipes engagées, représentant 15 nations. Six équipes déclarèrent forfait et une seule nation : le Luxembourg.

Mlle LENGLEN devait disputer l'épreuve avec

COCHET. Ce fut une des équipes, défaillantes, et cette absence enleva certainement un puissant intérêt au tournoi.

La compétition nécessita 5 tours

Un premier tour avec 11 matches et 5 exempts;

Huitièmes de finale;

Quarts de finale ;

Demi-finales ;

Finale.

Mêmes conditions de moyenne d'âge que dans les autres catégories. L'équipe victorieuse totalisait 71 années (Mrs WIGHTMAN 38, WILLIAMS 33).

Dès le premier tour, la France perdit son unique équipe : BILLOUT-BOROTRA, battue par JESSUP-RICHARDS. Dans les huitièmes de finale, les Indes, la Norvège, la Belgique, la Grèce, la Hongrie, l'Italie et le Danemark disparaissaient. À leur tour et, seules, restaient en présence pour les quarts de finale: les Etats-Unis et la Grande-Bretagne avec leurs deux équipes, et l'Espagne, l'Irlande, la Hollande et la Suède avec une. Les deux équipes américaines Passèrent avec facilité le cap des demi-finales, éliminant la paire hollandaise: K. BOUMAN-TIMMER et la paire britannique Mac KANE-GILBERT. La finale se réduisit donc à un duel américain que l'équipe H. WIGHTMAN-P. WILLIAMS enleva, après 3 sets, 2-6, 8-6, 6-1 sur M. JESSUP-V. RICHARDS, grâce surtout à la supériorité de Mrs WIGHTMAN sur son adversaire féminine.

Dans le match de barrage pour la 3<sup>e</sup> place, l'équipe hollandaise K. BOUMAN-H. TIMMER triompha par w. o. de K. MAC KANE-J. GILBERT.

Nous avons parlé par ailleurs de Mrs WIGHTMAN, victorieuse avec Miss WILLS dans le cham-

piонат double Dames. Son partenaire, WILLIAMS, est considéré comme l'un des quatre meilleurs joueurs des Etats-Unis, l'égal au moins de Vincent RICHARDS.

WILLIAMS ne put donner sa mesure dans le simple, du fait d'une blessure qu'il se fit au pied en jouant contre M. ALONSO, qu'il battit néanmoins. Il méritait de cueillir une couronne olympique.

### CLASSEMENT DES NATIONS

1<sup>er</sup> ETATS-UNIS, 10 Points (1<sup>er</sup> H. WIGHTMAN et P. WILLIAMS).

2<sup>e</sup> ETATS-UNIS, 5 Points (20 M. JESSUP et V. RICHARDS).

3<sup>e</sup> HOLLANDE, 4 Points (3<sup>e</sup> K. BOUMAN et H. TIMMER).

4<sup>e</sup> GRANDE-BRETAGNE, 3 Points (40 K. Mc. KANE et J. GILBERT).

### LES VAINQUEURS OLYMPIQUES

1908 LONDRES. Ne figure pas au programme.

1912 STOCKHOLM, D. KORING et S. SCHOMBURCK (Allemagne).

1916 N'a pas eu lieu.

1920 ANVERS, DECUGIS et S. LENGLEN (France).

1924 PARIS, H. WIGHTMAN et P. WILLIAMS (Etats-Unis).

### LISTE DES ENGAGÉ

N° D'ORDRE FIGURANT AU TABLEAU DES RÉSULTATS	NOMS DES ENGAGÉS	AGE DES PARTICIPANTS	PROGRESSION DANS LB TOURNOI	Engagés Participants	
				Engagés	Participants
			Nations . .	15	14
			Individuels	54	42
			<b>Hollande</b>		
			K. BOUMAN.....	21 ans	1/2 Fin.
			H. TIMMER.....	20 ans	
			<b>Hongrie</b>		
			1. PETERY.....	30 ans	1/8 <sup>e</sup> Fin.
			A. KELEMEN.....	36 ans	
			M. KRENCSEY.....	28 ans	N. Part.
			B. KEHRLING.....	33 ans	
			<b>Indes</b>		
			N. POLLEY.....	31 ans	1/8 <sup>e</sup> Fin.
			S.-M. JACOB.....	45 ans	
			M. TATA.....	45 ans	N. Part.
			M. SLEEM.....	32 ans	
			<b>Irlande</b>		
			R.-P. BLAIR-WHITE.....	30 ans	1 <sup>er</sup> Tour.
			W.-G. IRELAND.....	42 ans	
			M.-H. WALLIS.....	24 ans	1/4 Fin.
			E. MAC 'CREA.....	29 ans	
			<b>Italie</b>		
			G. PERELLI.....	27 ans	1/8 <sup>e</sup> Fin.
			U. DE MORPURGO.....	28 ans	
			R. GAGLIARDI.....	29 ans	N. Part.
			R. SABBADINI.....	30 ans	
			<b>Luxembourg</b>		
			R. LE GALLAIS.....	21 ans	N. Part.
			C. WOLFF.....	30 ans	
			<b>Norvège</b>		
			C. DAHL.....	34 ans	
			C. LANGAARD.....	34 ans	10 <sup>er</sup> Tour.
			M. MALLORY.....	40 ans	
			J.-V. NIELSEN.....	28 ans	1/8 <sup>e</sup> Fin.
			<b>Suède</b>		
			S. FICK.....		
			H.-C. MULLER.....	28 ans	1/4 Fin.
			S.-C. WENNERGREN.....	35 ans	
			L.-E. VON ESSEN.....	28 ans	1 <sup>er</sup> Tour.



# LE DOUBLE DAMES & LE DOUBLE MIXTE

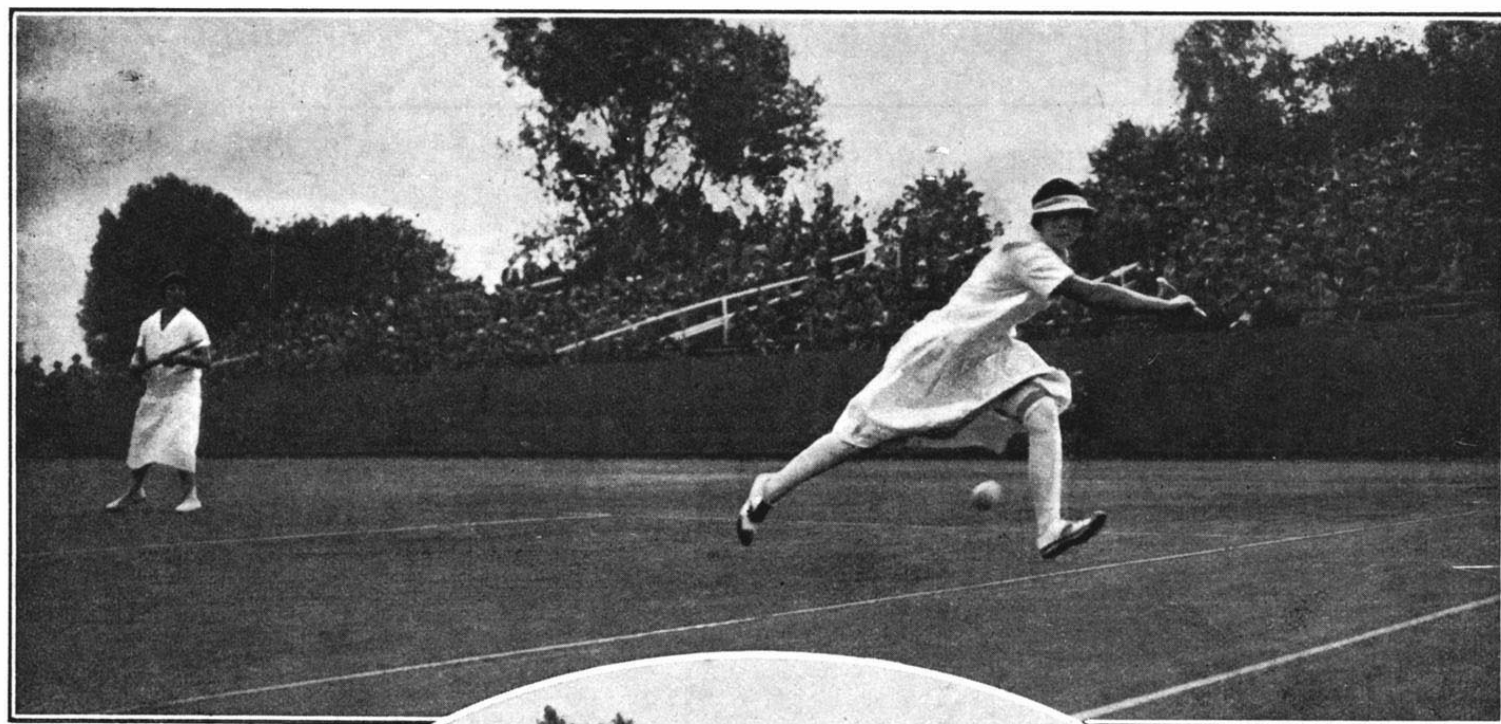

H. WIGHTMANN et  
finale du double  
rempoient sur

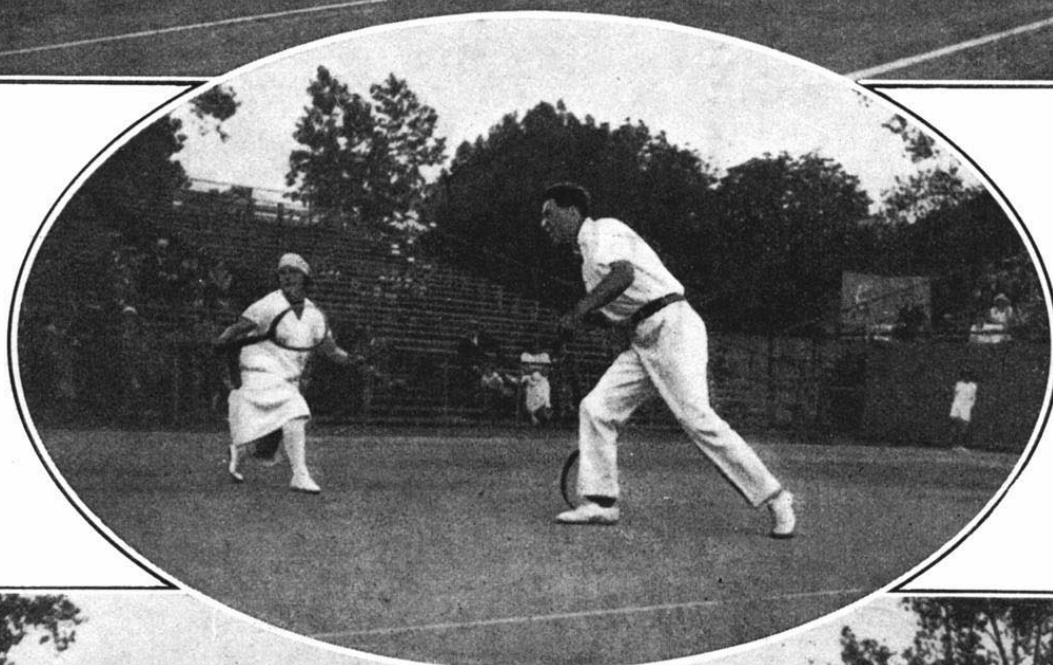

H. WILLS dans la  
dames qu'elles  
P. COVELL-K. MAC  
KANE.

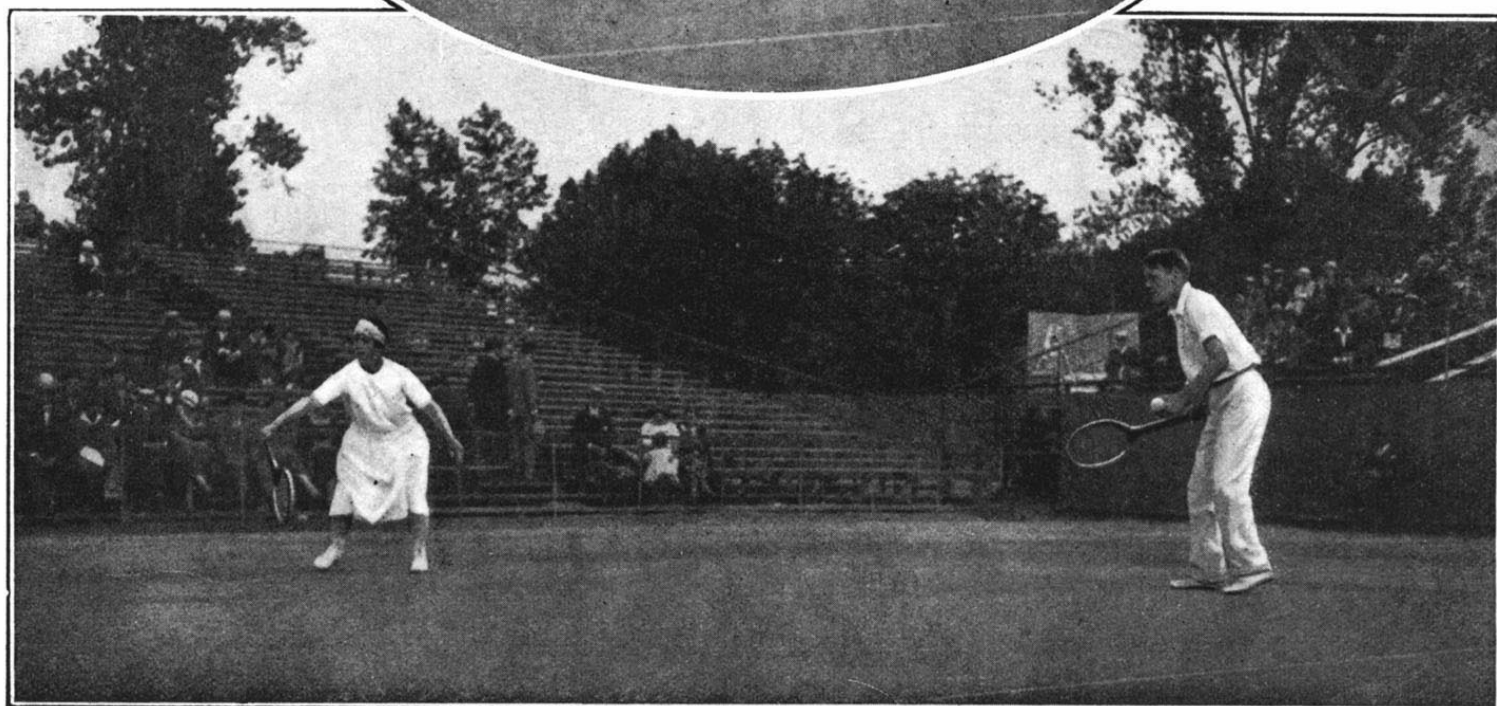

Fendant la finale du Double Mixte  
M. JESSUP et V. RICHARDS classés deuxièmes.  
Au milieu : Les vainqueurs du Double Mixte, H. WIGHTMANN et R.-N. WILLIAMS.

TABLEAU SYNOPTIQUE DES RÉSULTATS DE L'ÉPREUVE DOUBLE MIXTE

<p><b>ELIMINATOIRES</b></p> <p>—</p> <p>Réunion N° 225 <b>Lundi 14 Juillet (Ap.-Midi)</b></p> <p>Réunion N° 227 <b>Mardi 15 Juillet (Ap.-Midi)</b></p>	<p><b>1/8<sup>es</sup> DE FINALES</b></p> <p>—</p> <p>Réunion N° 226 <b>Mardi 15 Juillet (Matin)</b></p> <p>Réunion N° 227 <b>Mardi 15 Juillet (Ap.-Midi)</b></p> <p>Réunion N° 231 <b>Jeudi 17 Juillet (Ap.-Midi)</b></p> <p>Réunion N° 233 <b>Vendredi 18 Juillet (Ap.-Midi)</b></p>	<p><b>1/4 DE FINALES</b></p> <p>—</p> <p>Réunion N° 233 <b>Vendredi 18 Juillet (Ap.-Midi)</b></p> <p>Réunion N° 235 <b>Samedi 19 Juillet (Ap.-Midi)</b></p>	<p><b>1/2 FINALES</b></p> <p>—</p> <p>Réunion N° 236 <b>Dimanche 20 Juillet</b> (Après-Midi)</p>	<p><b>FINALE</b></p> <p>—</p> <p>Réunion N° 237 <b>Lundi 21 Juillet</b> (Après-Midi)</p>	<p><b>VAINQUEURS</b></p>
<p>3 <b>M. Jessup - V. Richards</b> E.-U.</p> <p>4 <b>M. Billout - J. Borotra</b> Fran.</p> <p>5 <b>M. Dupont - J. Washer</b> Belg.</p> <p>6 <b>M. Mallory - J. Nielsen</b> Norv.</p> <p>7 <b>R. Blair-White - W. Ireland</b> Irl.</p> <p>8 <b>P. Covell - Godfree</b> G.-Br.</p> <p>9 <b>R. Le Gallais - C. Wolff</b> Lux.</p> <p>10 <b>H. Contostavlos - P. Papadopoulos</b> Grèce</p> <p>11 <b>I. Petery - A. Kelemen</b> Hong.</p> <p>12 <b>R. Gagliardi - R. Sabbadini</b> Ital.</p> <p>13 <b>K. Bouman - H. Timmer</b> Holl.</p> <p>14 <b>L. Von Essen - S. Wennergren</b> Suède</p> <p>15 <b>A. De Borman - S. Halot</b> Belg.</p> <p>16 <b>E. Brehm - E. Tegner</b> Dane.</p>	<p>1 <b>E. Alvarez - E. Flaquer</b> Espa.</p> <p>2 <b>M. Tata - M. Sleem</b> Indes</p> <p><b>M. Jessup - V. Richards</b> E.-U. 6-3 6-1</p> <p><b>M. Mallory - J. Nielsen</b> Norv. 1-6 6-3 6-3</p> <p><b>P. Covell - Godfree</b> G.-Br. 6-2 6-4</p> <p>Forfait des deux équipes</p> <p><b>I. Petery - A. Kelemen</b> Hong. W. O.</p> <p><b>K. Bouman - H. Timmer</b> Holl. 6-4 6-4</p> <p><b>A. De Borman - S. Halot</b> Belg. 6-2 6-4</p>	<p><b>E. Alvarez - E. Flaquer</b> Espa. W. O.</p> <p><b>M. Jessup - V. Richards</b> E.-U. 6-3 6-2</p> <p><b>P. Covell - Godfree</b> G.-Br. W. O.</p> <p><b>K. Bouman - H. Timmer</b> Holl. 6-4 6-2</p> <p><b>S. Fick - H. Muller</b> Suède 6-0 6-3</p>	<p><b>M. Jessup - V. Richards</b> E.-U. 6-3 6-0</p> <p><b>K. Bouman - H. Timmer</b> Holl. 6-1 7-5</p>	<p><b>M. Jessup - V. Richards</b> E.-U. 6-3 6-0</p>	<p><b>H. WIGHTMAN - P. WILLIAMS</b> E.-U. 6-2 6-3 Champions Olympiques</p>

- 17 **M. Krenceay - B. Kehrling**  
Hong.
- 18 **S. Fiek - H. Muller**  
Suède
- 19 **G. Dahl - C. Langaard**  
Norv.
- 20 **G. Valaoriti Scaramanga - A. Zerlentis**  
Grèce
- 21 **H. Wightman - R. Williams**  
E.-U.
- 22 **S. Lenglen - H. Cochet**  
Fran.
- 23 **G. Perelli - U. De Morpurgo**  
Ital.
- 24 **R. Torres - R. Sapriza**  
Espa.

**S. Fiek - H. Muller**  
Suède W. O.

**L. Valaoriti Scaramanga - A. Zerlentis**  
Grèce 4-6 6-2 6-2

**H. Wightman - R. Williams**  
E.-U. W. O.

**G. Perelli - U. De Morpurgo**  
Ital. 6-3 10-8

25 **K. Mc. Kane - J. Gilbert**  
G.-Br.

26 **N. Polley - S. Jacob**  
Indes

27 **M. Wallis - E. Mc. Crea**  
Irl.

**H. Wightman - R. Williams**  
E.-U. 8-6 6-2

**H. Wightman - R. Williams**  
E.-U. 6-2 6-1

**K. Mc. Kane - J. Gilbert**  
G.-Br. 9-7 1-6 7-5

**K. Mc. Kane - J. Gilbert**  
G.-Br. 6-1 7-5

**H. Wightman - R. Williams**  
E.-U. 2-6 8-6 6-1

## LES VAINQUEURS DU DOUBLE MIXTE

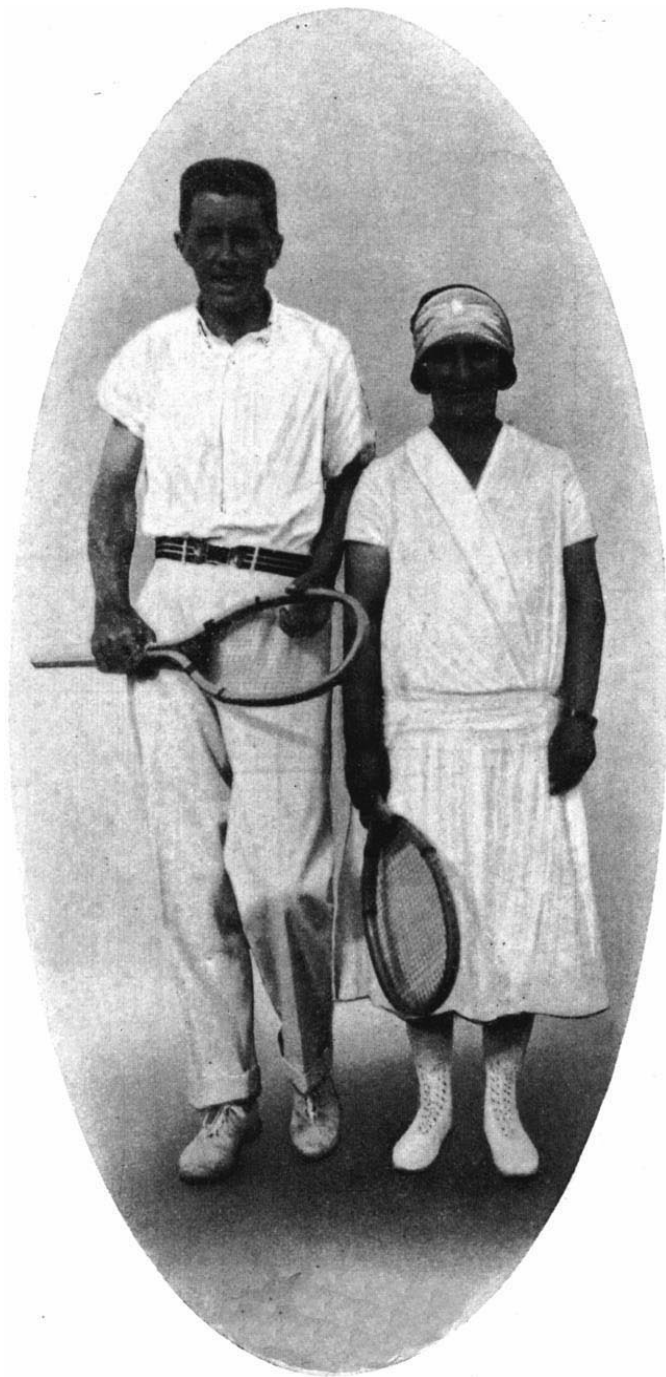

R. WILLIAMS - H. WIGHTMAN.

Match pour la 3<sup>e</sup> place : K. Bouman - H. Timmer, Holl., vainqueurs de K. Mc. Kane - J. Gilbert, G.-Br., : W. O.

# LUTTE GRÉCO-ROMAINE

Du Dimanche 6 au  
Jeudi 10 Juillet 1924

6 Epreuves  
N<sup>os</sup> 76 à 81

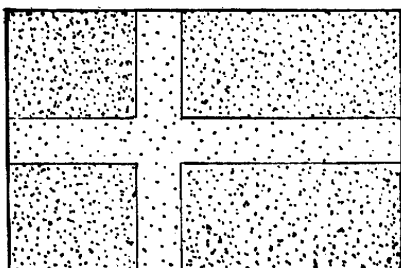

2. SUÈDE

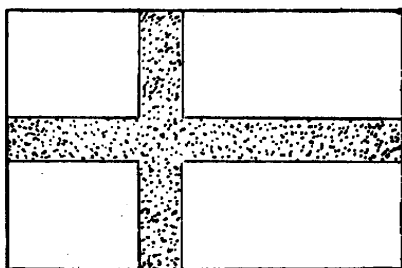

1. FINLANDE

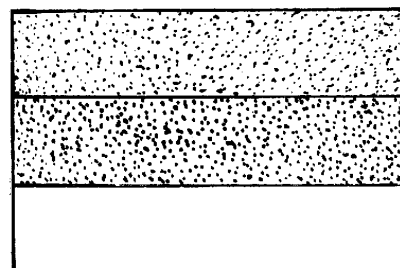

3. ESTHONIE

## CLASSEMENT GÉNÉRAL DES NATIONS

Ordre de Classement	NATIONS	NOMBRE DE PLACES ET POINTS OBTENUS												TOTAUX	
		1 <sup>ers</sup>		2 <sup>mes</sup>		3 <sup>mes</sup>		4 <sup>mes</sup>		5 <sup>mes</sup>		6 <sup>mes</sup>		PLACES	POINTS
		Places	Points	Places	Points	Places	Points	Places	Points	Places	Points	Places	Points		
1	FINLANDE . . . . .	3	30	4	20	3	12							10	62
2	SUÈDE . . . . .	1	10	1	5	1	4	1	3					4	22
3	ESTHONIE . . . . .	1	10			1	4	1	3					3	17
4	FRANCE . . . . .	1	10											1	10
5	HONGRIE . . . . .			1	5	1	4							2	9
	DANEMARK . . . . .							1	3					1	3
	ÉGYPTE . . . . .							1	3					1	3
6	ITALIE . . . . .							1	3					1	3
	NORVÈGE . . . . .							1	3					1	3

# CONSIDERATIONS GÉNÉRALES

## HISTORIQUE.

La lutte existe depuis toujours, c'est un mouvement d'instinct. De tous temps, les hommes se sont empoignés pour vider leurs querelles, commençant par se servir de leurs pieds et de leurs poings pour en arriver fatalement au corps à corps pour se renverser.

Cette empoignade pour essayer d'amener l'adversaire à terre, c'est la lutte primitive. Les premiers hommes s'y entraînaient par délassement dans les moments d'oisiveté.

On fait remonter l'origine de la lutte aux héros et aux dieux. Apollon, Hémès, Hérachés, Thésée auraient pris part à des combats de ce genre et Palaestra, personnification de la lutte, était fille d'Hermès. Les poèmes homériques chantaient la lutte. Elle fit partie de l'éducation gymnique. Avant notre ère, la lutte fut introduite officiellement dans le concours des jeux publics et fit partie intégrante du pentathlon, où elle venait immédiatement après la course. Les athlètes s'y préparaient par un long entraînement et un régime spécial. Les conditions du combat étaient fixées par des règlements très précis et il était surtout interdit de frapper avec les pieds et les poings. Ce qui distinguait la lutte du pancrace et du pugilat. Les athlètes combattaient nus, frottés d'huile et de sable.

Puis, la lutte se perpétue 21 travers les siècles, tantôt en faveur, tantôt délaissée, suivant la prédominance de l'époque pour les exercices physiques. L'époque de la Renaissance vit la lutte devenir très en honneur parmi la noblesse dont les jeunes seigneurs rivalisaient de force, d'adresse et de courage au cours des letes et tournois restés célèbres.

Par la suite, la lutte fut surtout pratiquée sous les régimes combattants, très en honneur dans les armées, dans les camps, où des tournois étaient organisés pendant les périodes d'accalmie ou en cantonnement d'hiver.

## RÈGLEMENTS

(Extrait du Règlement International qui fut appliqué aux Jeux de la VIII<sup>e</sup> Olympiade)

I. **Catégories.** — Les concurrents seront répartis d'après les six catégories de poids suivantes:

- a) Coqs: jusqu'à 58 kilos;
- b) Plumes: de 58 à 62 kilos;
- c) Légers: de 62 à 67 k. 500;
- d) Moyens: de 67 k. 500 à 75 kilos;
- e) Mi-lourds: de 75 à 82 k. 500;
- f) Lourds: au-dessus de 82 k. 500.

2. **Pesage.** — Le pesage aura lieu le premier jour du tournoi et se fera au plus six heures et au moins deux heures avant le commencement des



**M. Percy LONGHURST**

secrétaire général  
de la Fédération Internationale de Lutte

épreuves, Si le tournoi est de longue durée, un nouveau pesage aura lieu les troisième, cinquième, septième jours, etc... Dans ce cas, les concurrents ne devront pas peser plus de deux kilos au-dessus de la limite de leur catégorie. S'ils ne peuvent satisfaire à cette tolérance, ils seront exclus de la compétition.

3. **Durée des Matches.** — La durée d'un match est de vingt minutes, plus, en cas de non tombé

et de l'impossibilité absolue de ne pouvoir donner un vainqueur aux points, une reprise supplémentaire de six minutes au tapis (trois minutes pour chaque adversaire).

J. **Juges et arbitres.** — Les juges et arbitres sont proposés par les Associations affiliées 21 la



**M. E. ROBERG**

Président  
de la Fédération Internationale de Lutte.

Fédération Internationale de Lutte Amateur et choisis par le Comité Exécutif deux mois avant les jeux Olympiques.

5. **Jury.** — Le jury est composé de cinq juges, parmi lesquels sont choisis un juge-président, chargé de donner la décision, et un juge-arbitre qui conduit le match.

6. **Décisions.** Pour être valable, un tombé doit être constaté par au moins deux juges. En cas de non tombé pendant les 20 minutes admises, les quatre juges, chacun pour soi et par écrit, donnent leur décision au juge-président, lequel, au cas où les décisions se diviseraient deux contre deux, décide le match au profit de l'un des concurrents ou, s'il y a match nul, décide la prolongation du match pour la reprise supplémentaire de six minutes. Les tombés qui pourraient se produire pendant cette reprise supplémentaire ne comptent pas. Après ces six minutes, les quatre juges donnent de nouveau leur décision au juge-président qui décide alors le match définitivement au profit de l'un des deux lutteurs.

Deux défaites font perdre le droit de continuer la compétition.

7. **Classement.** — Si deux ou trois lutteurs se trouvent avoir un nombre égal de victoires et de défaites, la priorité dans le classement est accordée à celui qui a le plus de victoires par tombé qui sont considérées supérieures aux victoires acquises aux points. En cas d'égalité de victoires par tombé, la priorité dans le classement est accordée d'après la totalisation du temps de ces victoires.

## MECANISME DES EPREUVES.

Dès le premier pesage exécuté, un tirage au sort est fait par le Comité d'organisation, en présence d'un délégué de chaque nation engagée. Ce tirage au sort donne aux concurrents un numéro d'ordre qui sert à opérer la classification de leurs matches pour toute la durée du tournoi, en évitant autant que possible de faire combattre ensemble des lutteurs de même nationalité, tour par tour, jusqu'à la finale.

## LES ENGAGES ET LES PARTICIPANTS

En ce qui concerne la lutte gréco-romaine seule, le nombre des engagés aux Jeux de 1924 a atteint le chiffre de 252 représentant 21 nations. Le règlement international n'autorisant que deux concurrents par nation et par catégorie, 146 lutteurs seulement purent participer au tournoi olympique dans ce genre de style.

Quatre nations présentèrent le maximum de

participants: ce sont la Finlande, la France, la Hongrie et l'Italie, avec chacune une équipe de 12 lutteurs. Le Danemark eut 11 représentants, la Suède 10, la Belgique et la Tchécoslovaquie 9, et l'Autriche, l'Esthonie et la Hollande 8.

Sauf pour la catégorie poids lourds, qui ne réunit que 17 participants, les autres catégories furent sensiblement égales avec les chiffres de 25 (coqs), 27 (plumes), 28 (légers), 27 (moyens) et 22 (mi-lourds). Ce dénombrement prouve excellentement que la lutte peut être pratiquée par tous les formats et qu'elle n'est pas seulement réservée aux hommes lourds, comme l'erreur en est commune à presque tous les pays.

Pour opérer le classement des quatre premiers de chaque catégorie, 255 luttes furent nécessaires, se décomposant ainsi: coqs, 44; plumes, 48; légers, 40; moyens, 50; mi-lourds, 35 et lourds, 29. 100 victoires furent acquises avant la limite, 140 autres le furent aux points et les 15 restantes le furent par forfait.

## CONCLUSION.

Le Tournoi olympique des Jeux de 1924, si nous nous en rapportons surtout aux Jeux de Stockholm 1912 et d'Anvers 1920, fut une fois de plus l'apanage des lutteurs scandinaves, et plus particulièrement des Finlandais et des Suédois.

À Stockholm 1912, les Finlandais K. KOSKELO (60), E. VARE (67) et Y. SAARELA (lourds), remportèrent la première place, tandis que celle des 73 kilos fut remportée par le Suédois C. JOHANSSON et que la catégorie 83 kilos voyait le classement ex-æquo de I. BOHLING, Finlandais et de A. AHLGREN, Suédois, le jury ayant décidé d'opérer ainsi après une lutte mémorable qui ne dura pas moins de sept heures en trois séances.

À Anvers 1920, O. FRIMAN (60), E. VARE (67,500) et A. LINDSFORDS (lourds) firent triompher les couleurs finlandaises. Les deux autres catégories furent remportées par les Suédois K. WESTERGREN (75) et C. JOHANSSON (82,500).

À Paris 1924, les places de premier furent acquises par l'Esthonien E. PUTSEP (58), les Finlandais K. ANTTILA (23), O. FRIMAN (67,500) et E. WESTERLUND (75), le Suédois K. WESTERGREN (82,500) et le Français H. DEGLANE (lourds).

Sur les seize places de premier que comportaient les Jeux de Stockholm, Anvers et Paris, 9 1/2 furent donc par les Finlandais, 4 1/2 par les Suédois, 1 par un Esthonien et 1 par un Français.

Par cet exposé, l'on peut être tenté de croire que les Finlandais et les Suédois ont une technique spéciale qui leur permet seule d'obtenir des résultats supérieurs à ceux de leurs concurrents. Cela n'est pas très exact et, quoique leur façon de lutter ait un rapport assez lointain avec la vieille



**M. Alfred BRULL**

élu Président  
de la Fédération Internationale de Lutte  
au Congrès de Paris, 1924.

méthode classique, nous croyons au plutôt qu'une grande puissance naturelle, allée à une très sévère préparation, fit plus que leur technique le succès, des lutteurs de ces deux pays voisins.

La meilleure technique scientifique fut représentée par les lutteurs hongrois, avec un style tout de souplesse, très plaisant à voir, mais qui manque malheureusement de puissance.

L'AMÉNAGEMENT PRÉVU PAR LE C. O. F., AU VÉLODROME D'HIVER  
EN VUE DU TOURNOI OLYMPIQUE DE LUTTE GRÉCO-ROMAINE

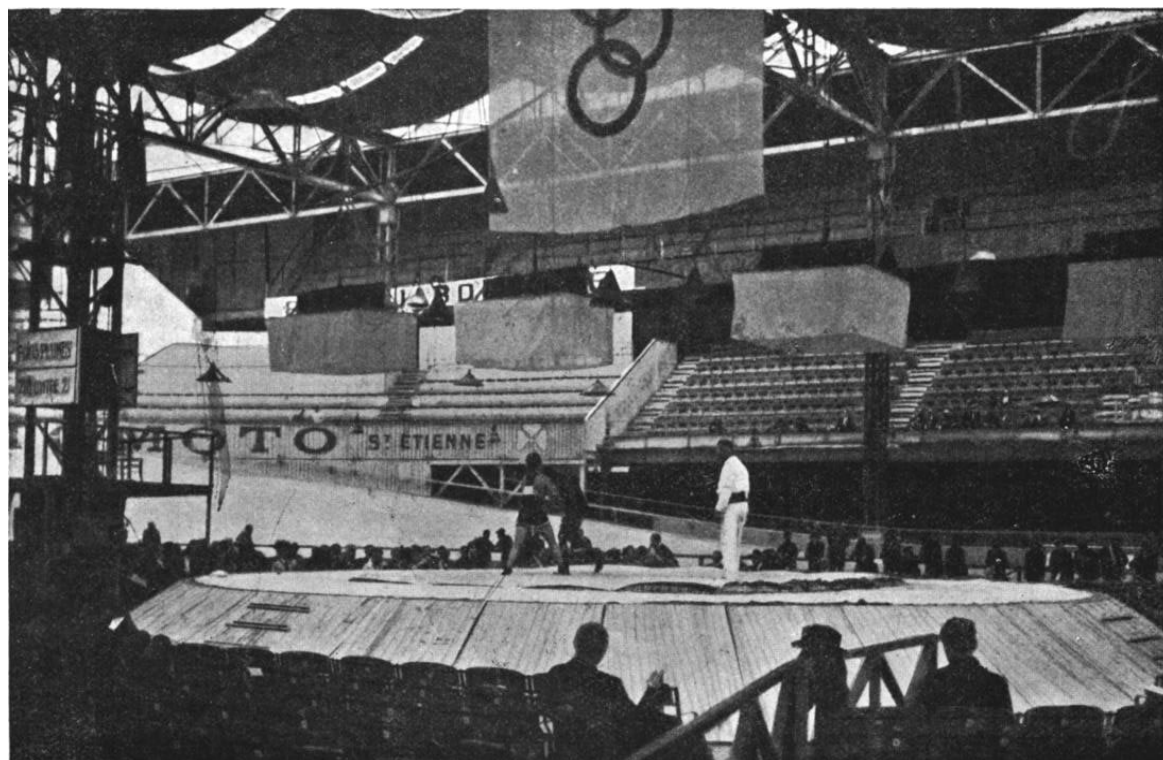

VUE D'ENSEMBLE DU RING DE LUTTE

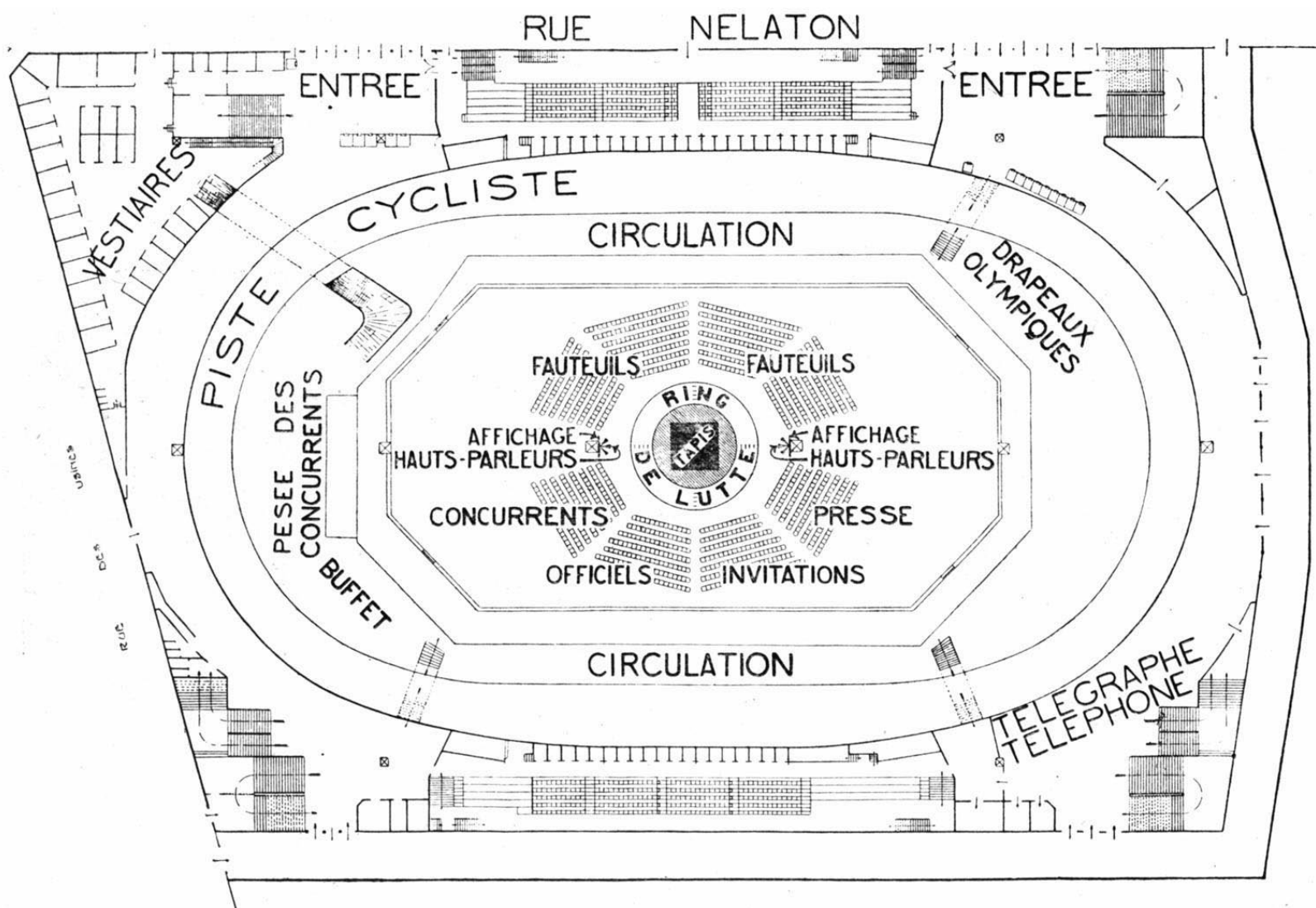

LE DISPOSITIF DES EMPLACEMENTS RESERVÉS AUX SPECTATEURS

# Les Recettes et les Spectateurs de la Lutte Gréco-Romaine, au Vélodrome d'Hiver

## TABLEAU R CAPITULATIF PAR R UNIONS

NUMÉROS DES RÉUNIONS	DATES DES RÉUNIONS	NOMBRE DE SPECTATEURS			RECETTES
		Payants	Non Payants Officiels -- Presse Concurrents	TOTAL	
151	Dimanche 6 Juillet (Matin)	468	»	468	2.751 Frs
	» (Apr.-M.)				
152	» (Soir)	121	350	471	749
153	Lundi 7 Juillet (Matin)	208	362	570	980
	» (Apr.-M.)				
154	» (Soir)	242	366	608	2.065
155	Mardi 8 Juillet (Matin)	337	375	612	1.859
	» (Apr. M.)				
156	» (Soir)	401	380	781	2.805
157	Mercredi 9 Juillet (Matin)	332	375	1.257	5.038
	» (Apr.-M.)				
158	Jeudi 10 Juillet (Matin)	290	389	679	1.086
	» (Apr.-M.)				
159	» (Soir)	651	420	1.071	5.951
<b>Totaux . . .</b>		<b>3.500</b>	<b>3.017</b>	<b>6.517</b>	<b>22.584 Frs</b>

## TABLEAU R CAPITULATIF PAR CATEGORIES DE PLACES

DÉSIGNATION DES PLACES		TARIF des PLACES		NOMBRE DE SPECTATEURS PAYANTS	RECETTES
		Pour une Réunion	Numéros des Réunions		
REZ-DE CHAUSSEE	Fauteuils de Ring . . . . .	50 fr.	159	31	1.550 frs
		20	151 à 158	385	7.700
	Circulation . . . . .	15	159	168	2.520
		5	151 à 158	1.335	6.675
PREMIER ÉTAGE	Fauteuils . . . . .	10	159	35	350
		4	151 à 158	»	»
	Banquettes . . . . .	5	159	140	700
		3	151 à 158	»	»
2 <sup>me</sup> ÉTAGE	Secondes . . . . .	3	159	277	831
		2	151 à 158	1.129	2.258
<b>TOTAUX . . .</b>				<b>3.500</b>	<b>22.584 frs</b>

## TABLEAU DES ENGAGEMENTS DE LA LUTTE GRÉCO-ROMAINE, PAR ÉPREUVE

N° DES ÉPREUVES	DÉSIGNATION DES ÉPREUVES	NATIONS ENGAGÉES : 24																	TOTAL DES ENGAGEMENTS PAR ÉPREUVES	NOMBRE DES NATIONS ENGAGÉES PAR ÉPREUVES							
		AUTRICHE	BELGIQUE	DANEMARK	ÉGYPTE	ESPAGNE	ESTHONIE	ÉTATS-UNIS	FINLANDE	FRANCE	GRÈCE	HOLLANDE	HONGRIE	ITALIE	JAPON	LETTONIE	LITHUANIE	LUXEMBOURG			NORVÈGE	POLOGNE	SUÈDE	SUISSE	TCHÉCO-SLOVAQUIE	TURQUIE	YOGO-SLAVIE
76	Poids Coqs . . . . .	2	2	3		2		4	4	1	1	4	4	1				4	1	4		4	1	2	44	17	
77	Poids Plumes . . . . .	2	2	3		2	3	1	3	4		4	4	1	1	1	1	3	1	3		4	1	1	45	20	
78	Poids Légers . . . . .	2	2	2	1	1	2		4	4	1	2	4	4	1			3	1	1	1	4	1	1	42	20	
79	Poids Moyens . . . . .	3	3	2		1	2		4	4		2	4	4	1		1	1	1	1	3	4	2	2	45	19	
80	Poids Mi-Lourds . . . . .	3	3	4	1		2		3	4		2	4	4	1			1	3	1	1	4	1	1	42	17	
81	Poids Lourds . . . . .	3	2	2					4	4		2	4	4	1					3	1	4			34	12	
Total des Engagements par Nations . . . . .		15	14	16	2	4	11	1	22	24	2	9	24	24	1	6	1	2	11	5	15	6	21	6	7	<b>252</b>	
Nombre d'épreuves par Nations . . . . .		6	6	6	2	3	5	1	6	6	2	5	6	6	1	6	1	2	4	5	6	4	6	5	5		

Nota. — Les chiffres qui figurent sur ce tableau indiquent le nombre de bulletins d'engagements par nation. Il est à remarquer qu'un athlète peut être engagé dans plusieurs épreuves.

## TABLEAU DES CONCURRENTS DE LA LUTTE GRÉCO-ROMAINE, PAR ÉPREUVE

N° DES ÉPREUVES	DÉSIGNATION DES ÉPREUVES	NATIONS PARTICIPANTES : 22																	TOTAL DES CONCURRENTS PAR ÉPREUVES	NOMBRE DE NATIONS PARTICIPANTES PAR ÉPREUVES							
		AUTRICHE	BELGIQUE	DANEMARK	ÉGYPTE	ESPAGNE	ESTHONIE	ÉTATS-UNIS	FINLANDE	FRANCE	GRÈCE	HOLLANDE	HONGRIE	ITALIE	JAPON	LETTONIE	LITHUANIE	LUXEMBOURG			NORVÈGE	POLOGNE	SUÈDE	SUISSE	TCHÉCO-SLOVAQUIE	TURQUIE	YOGO-SLAVIE
76	Poids Coqs . . . . .	1	2	2		2		2	2	1	1	2	2	1	1			2		2		2	1		25	15	
77	Poids Plumes . . . . .	2	2	2		2	2		2	2		2	2		1		1	2		2		2			27	15	
78	Poids Légers . . . . .	2	2	2	1	1	2		2	2	1	1	2	2	1			2	1	1		2	1		28	18	
79	Poids Moyens . . . . .	1	1	1		1	1		2	2		2	2	2	1		1	1	1	1	2	2	2	1	27	19	
80	Poids Mi-Lourds . . . . .	1	1	2	1		1		2	2		2	2	2	1				2		1	1	1	1	22	15	
81	Poids Lourds . . . . .	1	1	2					2	2		2	2	2	1					2					17	10	
Total des Concurrents par Nations . . . . .		8	9	11	2	4	8		12	12	2	8	12	12	1	6		2	7	2	10	2	9	5	2	<b>146</b>	
Nombre d'épreuves par Nations . . . . .		6	6	6	2	3	5		6	6	2	5	6	6	1	6		2	4	2	6	1	5	4	2		

Nota. — Les chiffres qui figurent sur ce tableau indiquent le nombre d'engagements qui ont été effectivement remplis. Il est à remarquer qu'un athlète peut participer à plusieurs épreuves.



# Les Pouvoirs Sportifs

## Fédération Internationale de Lutte Amateur

Président : M. ROBERG.  
Secrétaire général : M. PERCY LONGHURST.

## Fédération Française de Lutte

Président : M. PERROUD.  
Secrétaire général : M. HARASSE.



**M. Albert PERROUD**

Président de la Fédération Française de Lutte et de la Commission technique du C. O. F.

## Commission technique de Lutte Libre du Comité Olympique Français

MM. PERROUD.  
DELMAS.  
PHILIPPON.  
MOREAU.  
SUPERVIELLE.  
BLUM.  
J. BOUQUET.

## JURY D'APPEL

MM. ROBERG (Suède), Percy LONGHURST (Grande-Bretagne), Albert PERROUD (France), BRULL (Hongrie), SMEDTS (Finlande).

## Liste des Officiels Arbitres et Juges

Autriche : L. HERMANN, R. ZIMMERMAN, X. MARKONIS, ERNO MARKUS.  
Belgique : A. MAKAR, A. DAM, A. SERVAIS, Ivan ECKHOVEN, J. VAN DEN BERGHE, J. VAN GASBEL.  
Danemark : Holgar NIELSEN, Arnold RICHARD, NIELSEN.  
Esthonie : Joh. VILLEMSON.  
Espagne : CARMELO, DAVALLITTI.  
Finlande : Victor SMEDS, HARALD, NOVABTOCD, Gustav SUNDVALL.  
France : SUPERVIELLE, BLUM, DELMAS, Roger AUGER, LAIGRE  
Grande-Bretagne : Percy LONGHURST.  
Hollande : H. VAN PUTTEN, Ivan DEUTEKOM, J.-B. LOOMAN, J.-B. DRERYCK, W. JANSEN.  
Hongrie : Eug. RADVANY, N. ESILLAG, Charles RENDEK, Emeric SZUBERTH.  
Italie : Ricardo MAZILLO, Edilio PARETO, Silvio UGO.  
Japon : AIDA.  
Lettonie : Jost, Lieut. Col. A. PANTOCKY.

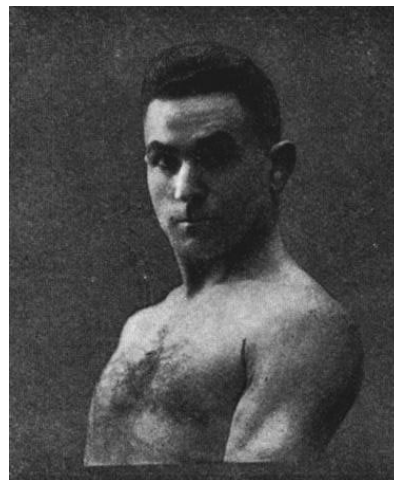

**M. J. BOUQUET**

membre de la Commission technique du C. O. F.

Norvège : Erling LYSTAD, Ihovolf, H. HANY, Alfred GUN-  
DERSEN.

Suède : EINAR, GOTTFRID, SWENSON, SVEN, OHLSSON.

Suisse : Gaston LEVAL, A. LONGCHAMP.

Chronométrateur : PHILIPPON.

## Etat des Engagés et des Participants à la Lutte Gréco-Romaine

PAR NATIONS			NATIONS		
NATIONS	ENGAGÉS	PARTICIPANTS		ENGAGÉ	PARTICIPANTS
Autriche .....	15	8	Report	168	100
Belgique .....	14	9	Japon .....	6	5
Danemark .....	16	11	Lettonie .....	2	2
Egypte .....			Lithuanie .....	11	7
Espagne .....	4	4	Luxembourg .....	5	2
Esthonie .....	11	8	Norvège .....	15	10
Etats-Unis .....			Pologne .....	6	2
Finlande .....	22	12	Suède .....	24	9
France .....	24	12	Suisse .....	6	5
Grèce .....	2	2	Tchécoslovaquie .....	7	2
Hollande .....	9	8	Turquie .....		
Hongrie .....	24	12	Yougoslavie .....		
Italie .....	4	12	Total .....	252	146
à reporter	168	100			

## NUMÉROTAGE DES ÉPREUVES DE LUTTE GRÉCO-ROMAINE

76 Poids coqs.  
77 Poids plumes.  
78 Poids légers.  
79 Poids moyens.  
80 Poids mi-lourds.  
81 Poids lourds.

# COMPTE RENDU DES ÉPREUVES DE LUTTE GRÉCO-ROMAINE

## ÉPREUVE N° 76

### POIDS COQS

(JUSQU'A 58 K.)

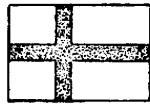
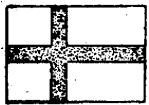
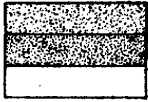

1<sup>er</sup> **E. PUTSEP**  
Esthonie

2<sup>e</sup> A. AHLFORS  
Finlande

3<sup>e</sup> V. IKONEN  
Finlande



**E. PUTSEP.**

ternational n'autorisant que deux participants par nation, 25 concurrents furent pesés. Quoique la plus légère, elle fut la plus longuement disputée, car, sur les 44 luttes enregistrées,

Le plus jeune des concurrents fut M. MAZHAR (Turquie), 17 ans, et les plus âgés E. VAN MAAREN (Hollande) et G. PONTE (Italie), tous les deux 34 ans.

Le premier, E. PUTSEP (Esthonie), 26 ans, 4 aux-points, dans le total de 1 h. 40', soit un temps moyen de 16' 40" par lutte. C'est un athlète puissant, habitué des dures compétitions scandinaves, ce qui fut son meilleur entraînement pour les Jeux de 1924. De même que tous les lutteurs esthoniens, il se présenta dans une condition parfaite et fut très bien conseillé et dirigé

### CLASSEMENT DES NATIONS

1<sup>er</sup> ESTHONIE, 10 Points (1<sup>er</sup> E. PUTSEP).  
2<sup>e</sup> FINLANDE, 9 Points (2<sup>e</sup> A. AHLFORS, 5 p.; 3<sup>e</sup> V. IKONEN, 4 p.).  
3<sup>e</sup> SUEDE, 3 Points (4<sup>e</sup> H. HANSSON).

### LES VAINQUEURS OLYMPIQUES

Cette épreuve ne figurait pas au programme des précédents Jeux Olympiques.

1924 PARIS, E. PUTSEP (Esthonie).

### CONSIDÉRATIONS GÉNÉRALES

Cette catégorie a atteint le chiffre de 44 engagés, représentant 17 nations, dont 2, la Pologne et la Yougoslavie, déclarèrent forfait. Le règlement in-

10 victoires seulement furent acquises avant la limite, 33 le furent aux points et 1 par forfait. Le temps total est de 12 h. 50' 44", soit une moyenne de 17' 31" par match, ce qui est la plus élevée.

### LISTE DES ENGAGÉS .

	ENCAGÉS	PARTICIPANTS
Nations .....	17	15
Individuels .....	44	25

NOMS DES ENGAGÉS	AGE DES PARTICIPANTS	PROGRESSION DANS LE TOURNOI	NOMS DES ENGAGÉS	AGE DES PARTICIPANTS	PROGRESSION DANS LE TOURNOI
<b>Autriche</b>			<b>Italie</b>		
A. HERSCHMANN .....	32 ans	5 <sup>e</sup> Tour (aband.)	U. GHEZZI .....		N. Part.
F. LASNITZKA .....		N. Part.	G. GOZZI .....	22 ans	3 <sup>e</sup> Tour.
<b>Belgique</b>			C. PONTE .....	34 ans	2 <sup>e</sup> Tour.
H. DIERICKX .....	31 ans	4 <sup>e</sup> Tour (aband.)	A. SELLERI .....		N. Part.
P. SLOCK .....	21 ans	26 Tour.	<b>Lettonie</b>		
<b>Danemark</b>			A. KRIEVIS .....	22 ans	2 <sup>e</sup> Tour.
H. ANDERSEN .....	20 ans	2 <sup>e</sup> Tour.	<b>Norvège</b>		
G. GUNDERSEN .....	23 ans	2 <sup>e</sup> Tour (aband.)	S. MARTINSEN .....	25 ans	4 <sup>e</sup> Tour.
C. PETERSEN .....		N. Part.	R. OLSEN .....	27 ans	5 <sup>e</sup> Tour.
<b>Esthonie</b>			B. PEDERSEN .....		N. Part.
A. KOOLMANN .....	25 ans	3 <sup>e</sup> Tour.	S. UNDHSEM .....		N. Part.
E. PUTSEP .....	26 ans	Champion Olympiqu.	<b>Pologne</b>		
<b>Finlande</b>			W. ZIOLKOWKI .....		N. Part.
A. AHLFORS .....	27 ans	6 <sup>e</sup> Tour.	<b>Suède</b>		
V.-V. IKONEN .....	29 ans	6 <sup>e</sup> Tour.	C.-L. ANDERSSON .....		N. Part.
K.-E. MAKINEN .....		N. Part.	H.-S. HANSSON .....	23 ans	6 <sup>e</sup> Tour.
V. PAPPINEN .....		N. Part.	A. LARSSON .....		N. Part.
<b>France</b>			A. OSTMAN .....	22 ans	2 <sup>e</sup> Tour.
G. APPRUZEZE .....	22 ans	2 <sup>e</sup> Tour.	<b>Tchécoslovaquie</b>		
T. KUENY .....	22 ans	4 <sup>e</sup> Tour.	F. BIDERMAN .....		N. Part.
R. POINCELET .....		N. Part.	J. BOZDECH .....	20 ans	3 <sup>e</sup> Tour.
J. SITTLER .....		N. Part.	J. SKOPOVY .....	22 ans	3 <sup>e</sup> Tour.
<b>Grèce</b>			J. TOMAN .....		N. Part.
G. ZERVINIS .....	19 ans	2 <sup>e</sup> Tour.	<b>Turquie</b>		
<b>Hollande</b>			M. MAZHAR .....	17 ans	2 <sup>e</sup> Tour.
J.-L. VAN MAAREN .....	34 ans	4 <sup>e</sup> Tour.	<b>Yougoslavie</b>		
<b>Hongrie</b>			J. HOPMANN .....		N. Part.
B. ELEK .....		N. Part.	S. PENZES .....		N. Part.
A. MAGYAR .....	26 ans	5 <sup>e</sup> Tour.			
J. POLGARI .....		N. Part.			
J. TASNADI .....	26 ans	5 <sup>e</sup> Tour.			

# LES POIDS COQS

---

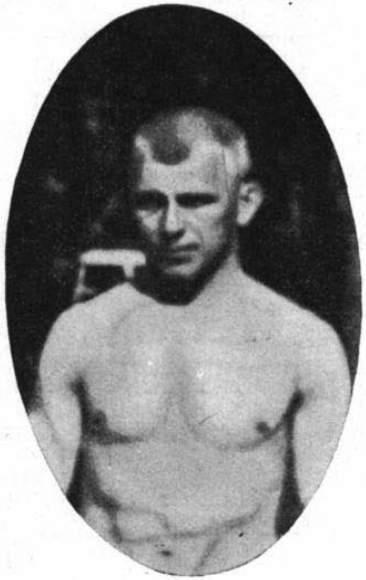

**A. AHLFORS**  
(Finlande)  
classé 2<sup>e</sup>

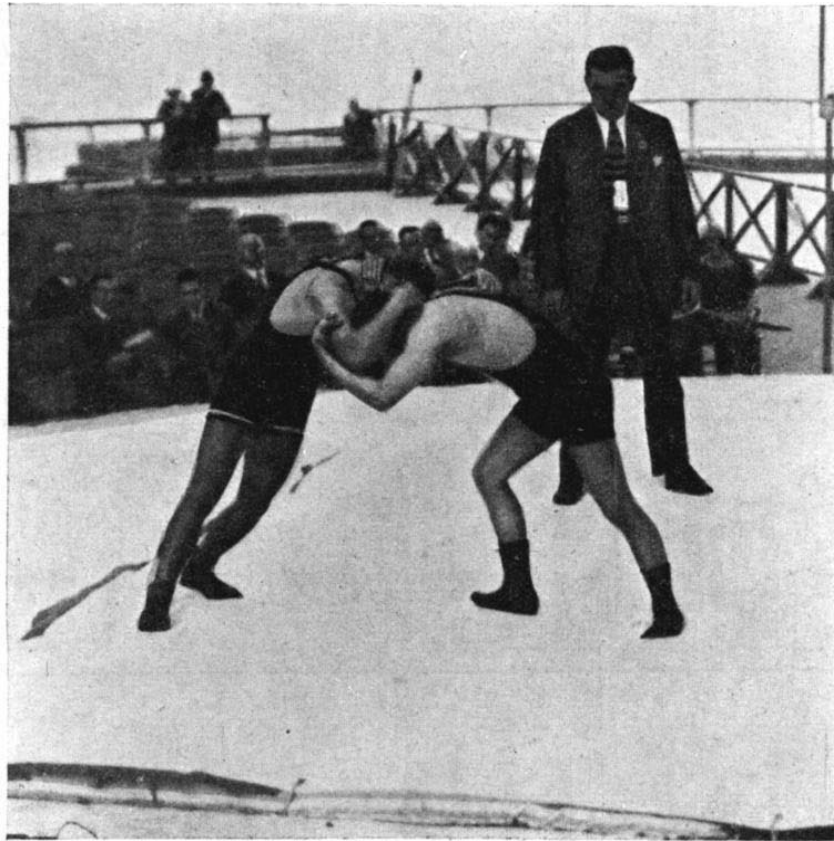

**A. MAGYAR**, hongrois,  
vainqueur aux points de A. OSTMAN, suédois,  
(match du 1<sup>er</sup> Tour).

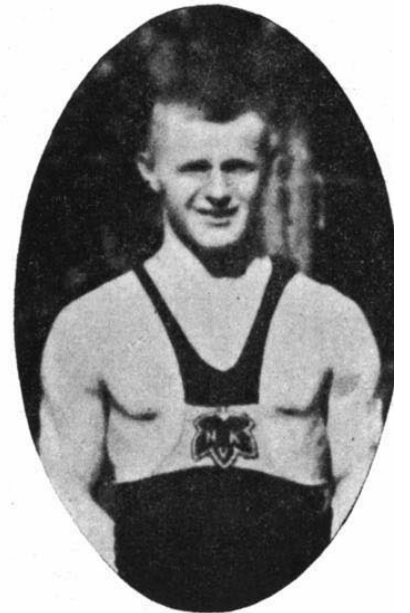

**V. IKONEN**  
(Finlande)  
classé 3<sup>e</sup>



**H. HANSSON**  
(Suède)  
classé 4<sup>e</sup>

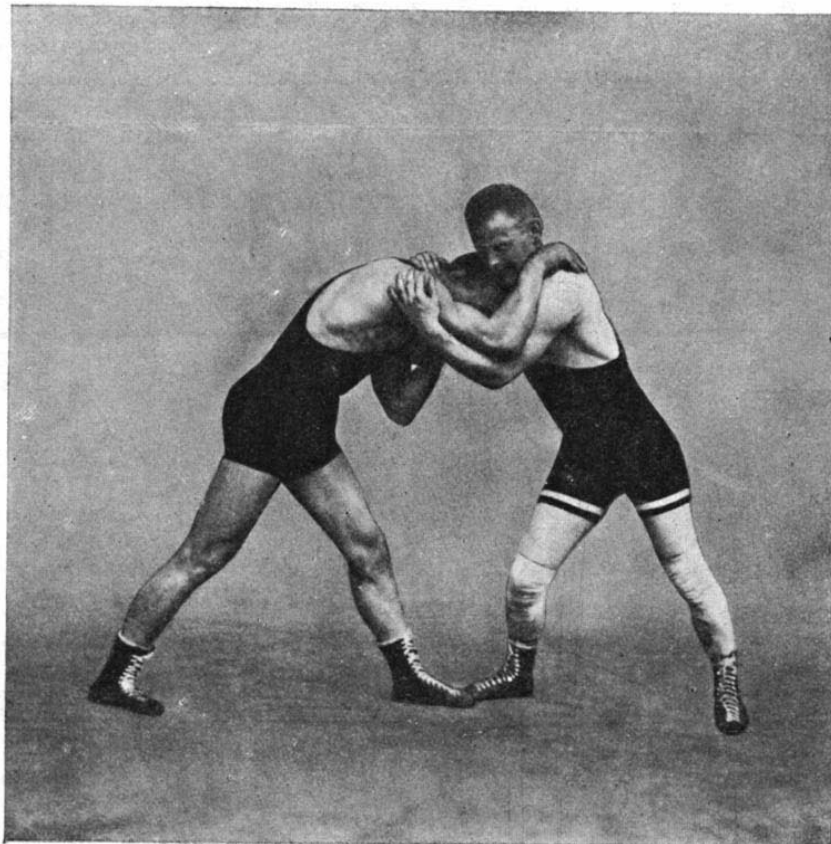

**E. PUTSEP**, Esthonie,  
vainqueur aux points de V. IKONEN, Finlande,  
(match du 2<sup>e</sup> Tour).



**T. KUENY**  
(France)

# TABLEAU SYNOPTIQUE DES RÉSULTATS DE L'ÉPREUVE POIDS COQS

CLASSEMENT	NOMS DES CONCURRENTS	NATIONALITE	1 <sup>er</sup> TOUR		2 <sup>e</sup> TOUR		3 <sup>e</sup> TOUR		4 <sup>e</sup> TOUR		5 <sup>e</sup> TOUR		6 <sup>e</sup> TOUR		TOTAL	
			Réunions N <sup>os</sup> 151-152 Dim. 6 Juillet (Ap.-M. - Soir)	Réunion N <sup>o</sup> 153 Lundi 7 Juillet (Matin)	Réunion N <sup>o</sup> 153 Lundi 7 Juillet (Ap.-M.)	Réunion N <sup>o</sup> 154 Lundi 7 Juillet (Soir)	Réunion N <sup>o</sup> 155 Mardi 8 Juillet (Mat. - Ap.-M.)	Réunion N <sup>o</sup> 156 Mardi 8 Juillet (Soir)	Réunion N <sup>o</sup> 157 Merc. 9 Juillet (Matin)	Réunion N <sup>o</sup> 158 Jeudi 10 Juillet (Matin)	Réunion N <sup>o</sup> 157 Merc. 9 Juillet (Ap.-M.)	Réunion N <sup>o</sup> 159 Jeudi 10 Juillet (Soir)	VICTOIRES	DEFAITES		
Non Classés	<b>E. Pütsep</b>	Esth.	<b>P. Slock</b> V. T. T. 4 m.		<b>V. Ikonen</b> V. P. T. 20 m.		<b>J. Skopovy</b> V. P. T. 20 m.		<b>A. Ahlfors</b> V. T. T. 16 m.		<b>A. Magyar</b> V. P. T. 20 m.		<b>H. Hansson</b> V. P. T. 20 m.	6	0	
	<b>A. Ahlfors</b>	Finl.	<b>H. Hansson</b> V. P. T. 20 m.		<b>G. Appruzeze</b> V. T. T. 8 m. 18 s.		<b>G. Gozzi</b> V. P. T. 20 m.		<b>E. Pütsep</b> D. T. T. 16 m.		<b>J. Tasnadi</b> V. P. T. 20 m.		<b>V. Ikonen</b> V. P. T. 20 m.	5	1	
	<b>V. Ikonen</b>	Finl.	<b>G. Gozzi</b> V. P. T. 20 m.		<b>E. Pütsep</b> D. P. T. 20 m.		<b>A. Koolmann</b> V. P. T. 20 m.		<b>S. Martinsen</b> V. P. T. 20 m.		<b>R. Olsen</b> V. P. T. 20 m.		<b>A. Ahlfors</b> D. P.	4	2	
	<b>H. Hansson</b>	Suède.	<b>A. Ahlfors</b> D. P. T. 20 m.		Exempt		<b>A. Magyar</b> V. P. T. 26 m.		<b>J. Tasnadi</b> V. P. T. 20 m.		<b>A. Herschmann</b> V. P. T. 20 m.		<b>E. Pütsep</b> D. P. T. 20 m.	3	2	
	<b>A. Herschmann</b>	Autr.	<b>M. Mazhar</b> V. P. T. 20 m.		<b>G. Gundersen</b> V. F.		<b>J. Bozdech</b> V. P. T. 20 m.		<b>T. Kueny</b> V. T. T. 5 m. 26 s.		<b>H. Hansson</b> D. P. T. 20 m.		Abandon.	4	1	
	<b>R. Olsen</b>	Norv.	<b>C. Ponte</b> V. P. T. 20 m.		<b>J. Skopovy</b> D. P. T. 20 m.		<b>T. Kueny</b> V. T. T. 1 m.		<b>H. Dierickx</b> V. T. T. 14 m. 33 s.		<b>V. Ikonen</b> D. P. T. 20 m.		-----	3	2	
	<b>A. Magyar</b>	Hong.	<b>A. Ostman</b> V. P. T. 20 m.		<b>A. Krievs</b> V. P. T. 20 m.		<b>H. Hansson</b> D. P. T. 26 m.		<b>J. Van Maaren</b> V. P. T. 20 m.		<b>E. Pütsep</b> D. P. T. 20 m.		-----	3	2	
	<b>J. Tasnadi</b>	Hong	Exempt		<b>A. Ostman</b> V. P. T. 20 m.		<b>J. Van Maaren</b> V. P. T. 26 m.		<b>H. Hansson</b> D. P. T. 20 m.		<b>A. Ahlfors</b> D. P. T. 20 m.		-----	2	2	
	<b>H. Dierickx</b>	Belg.	<b>H. Andersen</b> V. P. T. 20 m.		<b>M. Mazhar</b> V. T. T. 11 m. 17 s.		<b>S. Martinsen</b> V. P. T. 20 m.		<b>R. Olsen</b> D. T. T. 14 m. 33 s.		Abandon.		-----	3	1	
	<b>T. Kueny</b>	Fran.	<b>J. Skopovy</b> V. T. T. 15 m. 20 s.		<b>P. Slock</b> V. P. T. 20 m.		<b>R. Olsen</b> D. T. T. 1 m.		<b>A. Herschmann</b> D. T. T. 5 m. 26 s.		-----		-----	2	2	
	<b>J. Van Maaren</b>	Holl.	<b>A. Krievs</b> V. P. T. 20 m.		<b>G. Zervinis</b> V. P. T. 20 m.		<b>J. Tasnadi</b> D. P. T. 26 m.		<b>A. Magyar</b> D. P. T. 20 m.		-----		-----	2	2	
	<b>S. Martinsen</b>	Norv.	<b>G. Zervinis</b> V. P. T. 20 m.		<b>H. Andersen</b> V. P. T. 20 m.		<b>H. Dierickx</b> D. P. T. 20 m.		<b>V. Ikonen</b> D. P. T. 20 m.		-----		-----	2	2	
	<b>A. Koolmann</b>	Esth.	<b>G. Appruzeze</b> V. T. T. 13 m. 10 s.		<b>G. Gozzi</b> D. P. T. 20 m.		<b>V. Ikonen</b> D. P. T. 20 m.		-----		-----		-----	1	2	
	<b>G. Gozzi</b>	Ital.	<b>V. Ikonen</b> D. P. T. 20 m.		<b>A. Koolmann</b> V. P. T. 20 m.		<b>A. Ahlfors</b> D. P. T. 20 m.		-----		-----		-----	1	2	
	<b>J. Skopovy</b>	T.-Slo.	<b>T. Kueny</b> D. T. T. 15 m. 20 s.		<b>R. Olsen</b> V. P. T. 20 m.		<b>E. Pütsep</b> D. P. T. 20 m.		-----		-----		-----	1	2	
	<b>J. Bozdech</b>	T.-Slo.	<b>G. Gundersen</b> D. T. T. 9 m. 50 s.		<b>C. Ponte</b> V. P. T. 20 m.		<b>A. Herschmann</b> D. P. T. 20 m.		-----		-----		-----	1	2	
	<b>G. Gundersen</b>	Dane.	<b>J. Bozdech</b> V. T. T. 9 m. 50 s.		<b>A. Herschmann</b> D. F.		-----		-----		-----		-----	1	1	
	<b>A. Ostman</b>	Suède	<b>A. Magyar</b> D. P. T. 20 m.		<b>J. Tasnadi</b> D. P. T. 20 m.		-----		-----		-----		-----	0	2	
	<b>A. Krievs</b>	Lett.	<b>J. Van Maaren</b> D. P. T. 20 m.		<b>A. Magyar</b> D. P. T. 20 m.		-----		-----		-----		-----	0	2	
	<b>G. Zervinis</b>	Grèce	<b>S. Martinsen</b> D. P. T. 20 m.		<b>J. Van Maaren</b> D. P. T. 20 m.		-----		-----		-----		-----	0	2	
<b>H. Andersen</b>	Dane.	<b>H. Dierickx</b> D. P. T. 20 m.		<b>S. Martinsen</b> D. P. T. 20 m.		-----		-----		-----		-----	0	2		
<b>C. Ponte</b>	Ital.	<b>R. Olsen</b> D. P. T. 20 m.		<b>J. Bozdech</b> D. P. T. 20 m.		-----		-----		-----		-----	0	2		
<b>M. Mazhar</b>	Turq.	<b>A. Herschmann</b> D. P. T. 20 m.		<b>H. Dierickx</b> D. T. T. 11 m. 17 s.		-----		-----		-----		-----	0	2		
<b>P. Slock</b>	Belg.	<b>E. Pütsep</b> D. T. T. 4 m.		<b>T. Kueny</b> D. P. T. 20 m.		-----		-----		-----		-----	0	2		
<b>G. Appruzeze</b>	Fran.	<b>A. Koolmann</b> D. T. T. 13 m. 10 s.		<b>A. Ahlfors</b> D. T. T. 8 m. 18 s.		-----		-----		-----		-----	0	2		

*Voir la légende des abréviations insérées dans ce tableau, à la page 419.*

# ÉPREUVE N° 77

## POIDS PLUMES

(DE 58 A 62 K.)

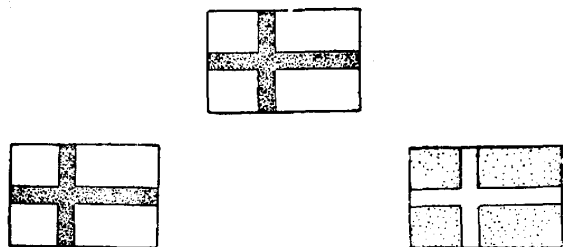

1<sup>er</sup> K. ANTTILA  
Finlande

2<sup>e</sup> A. TOIVOLA  
Finlande

3<sup>e</sup> E. MALMBERG  
Suède

### CONSIDÉRATIONS GÉNÉRALES

Cette catégorie a atteint le chiffre de 45 engagés, représentant 20 nations, dont 5, les Etats-Unis, la Lithuanie, la Pologne, la Turquie et la Yougoslavie déclarèrent forfait. 27 concurrents furent pesés.

20 victoires furent acquises avant la limite, 25 le furent aux points et 2 par forfait. Le temps total des 48 luttes est de 12 h. 40' 38", soit une moyenne de 15' 51" par match.

le plus jeune concurrent fut O. KAPP (Estonie), 19 ans, et le plus âgé fut E. PORRO (Italie), 39 ans.

Le Premier, K. Anttila (Finlande), 37 ans,



K. ANTTILA.

fut vainqueur de 7 luttes, dont 4 par tombé et 3 aux points, dans le temps total de 1 h. 46' 03", soit un temps moyen de 15' 09" par lutte. K. ANTTILA, dont la longue carrière lui permit de remporter une rare collection de victoires, fut déjà vainqueur olympique aux Jeux d'Anvers 1920, mais dans le style libre, catégorie de 61 kilos.

C'est un lutteur d'une rare puissance à ce poids et doué d'une farouche énergie qui ne laisse aucun répit à son adversaire. Quoique ayant abandonné les compétitions depuis 1922, il n'en continuait pas moins à se maintenir, par un entraînement rigoureux, dans une forme parfaite dans l'espérance, réalisée, de terminer glorieusement sa carrière par une victoire olympique.

### CLASSEMENT DES NATIONS

1<sup>re</sup> FINLANDE, 15 Points (1<sup>er</sup> K. ANTTILA, 10 p.; 2<sup>e</sup> A. TOIVOLA, 5 p.).

2<sup>e</sup> SUEDE, 4 Points (3<sup>e</sup> E. MALMBERG.

3<sup>e</sup> NORVEGE, 3 Points (4<sup>e</sup> A. NORD)

### LES VAINQUEURS OLYMPIQUES

Cette épreuve ne figurait pas au programme des Jeux antérieurs à 1912.

1912 STOCKHOLM, K. KOSKELO (Finlande).

1916 N'a pas eu lieu.

1920 ANVERS, O. FRIMAN (Finlande).

1924 PARIS, K. ANTTILA (Finlande)

### LISTE DES ENGAGÉS

	ENGAGÉS	PARTICIPANTS
Nations . . . . .	20	15
Individuels. . . . .	45	27

NOMS DES ENGAGÉS	AGE DES PARTICIPANTS	PROGRESSION DANS LE TOURNOI	NOMS DES ENGAGÉS	AGE DES PARTICIPANTS	PROGRESSION DANS LE TOURNOI
<b>Autriche</b>			<b>Italie</b>		
K. MEZULIAN. . . . .	25 ans	3 <sup>e</sup> Tour.	G. CAVALLERA . . . . .		N. Part
J. PENCZIK. . . . .	20 ans	1 <sup>er</sup> Tour (aband.).	G. GARGAND . . . . .		N. Part
<b>Belgique</b>			E. PORRO . . . . .	39 ans	2 <sup>e</sup> Tour.
L. BOTTIN. . . . .	33 ans	2 <sup>e</sup> Tour (forfait).	G. QUAGLIA . . . . .	22 ans	2 <sup>e</sup> Tour.
E. ROTTIERS. . . . .	26 ans	3 <sup>e</sup> Tour.	<b>Japon</b>		
<b>Danemark</b>			K. NAITOH. . . . .	20 ans	4 <sup>e</sup> Tour
P. ERIKSEN. . . . .	31 ans	3 <sup>e</sup> Tour.	<b>Lettonie</b>		
A. MEIER. . . . .		N. Part.	J. RUDZITS. . . . .	21 ans	2 <sup>e</sup> Tour
A. TORGENSEN . . . . .	24 ans	4 <sup>e</sup> Tour.	<b>Lithuanie</b>		
<b>Espagne</b>			P. POZELA. . . . .		N. Part.
D. SANCHEZ . . . . .	20 ans	2 <sup>e</sup> Tour.	<b>Luxembourg</b>		
J. VALLMAJO-GIRALT. . . . .	28 ans	2 <sup>e</sup> Tour.	H. FETTES. . . . .	25 ans	2 <sup>e</sup> Tour (forfait)
<b>Estonie</b>			<b>Norvège</b>		
V. EIGI. . . . .		N. Part	M. EKEBERG . . . . .	28 ans	4 <sup>e</sup> Tour
O. KAPP. . . . .	19 ans	4 <sup>e</sup> Tour.	A. NORD. . . . .	26 ans	7 <sup>e</sup> Tour
V. VALI . . . . .	21 ans	4 <sup>e</sup> Tour.	O. OLSEN. . . . .		N Part
<b>Etats-Unis</b>			<b>Pologne</b>		
BROWN . . . . .		N. Part.	M. GERS . . . . .		N. Part
<b>Finlande</b>			<b>Suède</b>		
K. ANTTILA . . . . .	37 ans	Champion Olympique.	E. MALMBERG . . . . .	27 ans	7e Tour.
E. HUUPPONEN . . . . .		N. Part.	N. NILSSON . . . . .		N. Part.
A. TOIVOLA . . . . .	25 ans	8 <sup>e</sup> Tour.	E. SVENSSON . . . . .	28 ans	6 <sup>e</sup> Tour
<b>France</b>			<b>Tchécoslovaquie</b>		
CAPRON . . . . .		5 <sup>e</sup> Tour.	F. DYRSMID. . . . .	23 ans	3 <sup>e</sup> Tour.
C. PACOME . . . . .	23 ans	N. Part.	F. KOMAREK . . . . .		N. Part.
E. ROTTENFLUC . . . . .	24 ans	2 <sup>e</sup> Tour.	J. KOULA. . . . .		N. Part.
RUBISTCHON . . . . .		N. Part.	J. RESAE . . . . .	26 ans	3 <sup>e</sup> Tour.
<b>Hongrie</b>			<b>Turquie</b>		
E. FEHRER . . . . .		N. Part.	H. SAADULLAH . . . . .		N Part.
E. NEMETH . . . . .	22 ans	2 <sup>e</sup> Tour.	<b>Yougoslavie</b>		
E. RADVANY . . . . .	36 ans	5 <sup>e</sup> Tour.	H. JOVAN. . . . .		
G. SZELL . . . . .		N. Part.			

# TABLEAU SYNOPTIQUE DES RÉSULTATS DE L'ÉPREUVE POIDS PLUMES

CLASSEMENT	NOMS DES CONCURRENTS	NATIONALITE	1 <sup>er</sup> TOUR	2 <sup>e</sup> TOUR	3 <sup>e</sup> TOUR	4 <sup>e</sup> TOUR	5 <sup>e</sup> TOUR	6 <sup>e</sup> TOUR	7 <sup>e</sup> TOUR	8 <sup>e</sup> TOUR	TOTAL		
			Réunions Nos 151-152 Dim. 6 Juillet (Ap.-M. - Soir) Réunion N° 153 Lundi 7 Juillet (Matin)	Réunion N° 153 Lundi 7 Juillet (Ap.-M.)  Réunion N° 154 Lundi 7 Juillet (Soir)	Réunion N° 155 Mardi 8 Juillet (Mat. - Ap.-M.)  Réunion N° 156 Mardi 8 Juillet (Soir)	Réunion N° 156 Mardi 8 Juillet (Matin)	Réunion N° 157 Merc. 9 Juillet (Ap.-M. - Soir)  Réunion N° 158 Jeudi 10 Juillet (Matin)	Réunion N° 157 Merc. 9 Juillet (Ap.-M. - Soir)  Réunion N° 158 Jeudi 10 Juillet (Matin)	Réunion N° 158 Jeudi 10 Juillet (Ap.-M.)	Réunion N° 159 Jeudi 10 Juillet (Soir)	Réunion N° 159 Jeudi 10 Juillet (Soir)	VICTOIRES	DEFAITES
Non Classés	<b>K. Anttila</b>	Finl.	<b>A. Torgensen</b> V.T. T. 5 <sup>m</sup> 50 <sup>s</sup>	<b>F. Dyrsmid</b> V.T. T. 17 <sup>m</sup> 28 <sup>s</sup>	<b>P. Eriksen</b> V. T. T. 12 m.	<b>O. Kapp</b> V. P. T. 20 m.	Exempt	<b>F. Svensson</b> V.T. T. 10 <sup>m</sup> 45 <sup>s</sup>	<b>A. Nord</b> V. P. T. 20 m.	<b>A. Toivola</b> V. P. T. 20 m.	<b>7</b>	<b>0</b>	
	<b>A. Toivola</b>	Finl.	<b>P. Eriksen</b> V.T. T. 2 <sup>m</sup> 20 <sup>s</sup>	<b>K. Mezulian</b> V. P. T. 20 m.	<b>F. Dyrsmid</b> V. P. T. 20 m.	<b>A. Torgensen</b> V. T. T. 12 m.	<b>F. Svensson</b> V. P. T. 20 m.	Exempt	<b>E. Malmberg</b> V. P. T. 26 m.	<b>K. Anttila</b> D. P. T. 20 m.	<b>6</b>	<b>1</b>	
	<b>E. Malmberg</b>	Suède	<b>E. Porro</b> V. P. T. 20 m.	<b>L. Bottin</b> V. F.	<b>K. Mezulian</b> V. P. T. 20 m.	<b>Capron</b> V. P. T. 26 m.	<b>E. Radvany</b> V. P. T. 20 m.	<b>A. Nord</b> V. P. T. 20 m.	<b>A. Toivola</b> D. P. T. 26 m.	-----	<b>6</b>	<b>1</b>	
	<b>A. Nord</b>	Norv.	<b>E. Radvany</b> V. P. T. 20 m.	<b>J. Rezae</b> V.T. T. 10 <sup>m</sup> 47 <sup>s</sup>	<b>V. Vali</b> V. P. T. 26 m.	<b>K. Naïtoh</b> V. P. T. 26 m.	<b>Capron</b> V. T. T. 5 m.	<b>E. Malmberg</b> D. P. T. 20 m.	<b>E. Malmberg</b> D. P. T. 20 m.	<b>K. Anttila</b> D. P. T. 20 m.	-----	<b>5</b>	<b>2</b>
	<b>F. Svensson</b>	Suède	<b>E. Nemeth</b> V. P. T. 26 m.	<b>E. Rottenfluc</b> V.T. T. 5 <sup>m</sup> 44 <sup>s</sup>	Exempt	<b>M. Ekeberg</b> V. P. T. 20 m.	<b>A. Toivola</b> D. P. T. 20 m.	<b>K. Anttila</b> D.T. T. 10 <sup>m</sup> 45 <sup>s</sup>	-----	-----	-----	<b>3</b>	<b>2</b>
	<b>M. Capron</b>	Fran.	<b>L. Bottin</b> V.A. T. 18 <sup>m</sup> 40 <sup>s</sup>	<b>E. Porro</b> V. A. T. 24 m.	<b>K. Naïtoh</b> V.T. T. 5 <sup>m</sup> 04 <sup>s</sup>	<b>E. Malmberg</b> D. P. T. 26 m.	<b>A. Nord</b> D. T. T. 5 m.	-----	-----	-----	-----	<b>3</b>	<b>2</b>
	<b>E. Radvany</b>	Hong.	<b>A. Nord</b> D. P. T. 20 m.	<b>M. Ekeberg</b> V. P. T. 20 m.	<b>E. Rottiers</b> V.T. T. 2 <sup>m</sup> 17 <sup>s</sup>	<b>V. Vali</b> V. P. T. 20 m.	<b>E. Malmberg</b> D. P. T. 20 m.	-----	-----	-----	-----	<b>3</b>	<b>2</b>
	<b>K. Naïtoh</b>	Jap.	<b>J. Vallmajo</b> V. P. T. 20 m.	<b>D. Sanchez</b> V. T. T. 55 m.	<b>Capron</b> D.T. T. 5 <sup>m</sup> 04 <sup>s</sup>	<b>A. Nord</b> D. P. T. 26 m.	<b>A. Nord</b> D. P. T. 26 m.	-----	-----	-----	-----	<b>2</b>	<b>2</b>
	<b>V. Vali</b>	Esth.	<b>E. Rottiers</b> V. P. T. 20 m.	<b>J. Vallmajo</b> V.T. T. 3 <sup>m</sup> 45 <sup>s</sup>	<b>A. Nord</b> D. P. T. 26 m.	<b>E. Radvany</b> D. P. T. 20 m.	<b>E. Radvany</b> D. P. T. 20 m.	-----	-----	-----	-----	<b>2</b>	<b>2</b>
	<b>A. Torgensen</b>	Dane.	<b>K. Anttila</b> D.T. T. 5 <sup>m</sup> 50 <sup>s</sup>	<b>G. Quaglia</b> V.T. T. 5 <sup>m</sup> 30 <sup>s</sup>	<b>O. Kapp</b> V. P. T. 20 m.	<b>A. Toivola</b> D. T. T. 12 m.	<b>A. Toivola</b> D. T. T. 12 m.	-----	-----	-----	-----	<b>2</b>	<b>2</b>
	<b>O. Kapp</b>	Esth.	<b>E. Rottenfluc</b> V.T. T. 16 <sup>m</sup> 12 <sup>s</sup>	<b>E. Nemeth</b> V. P. T. 20 m.	<b>A. Torgensen</b> D. P. T. 20 m.	<b>K. Anttila</b> D. P. T. 20 m.	<b>K. Anttila</b> D. P. T. 20 m.	-----	-----	-----	-----	<b>2</b>	<b>2</b>
	<b>M. Ekeberg</b>	Norv.	Exempt	<b>E. Radvany</b> D. P. T. 20 m.	<b>J. Rezae</b> V. P. T. 20 m.	<b>F. Svensson</b> D. P. T. 20 m.	<b>F. Svensson</b> D. P. T. 20 m.	-----	-----	-----	-----	<b>1</b>	<b>2</b>
	<b>P. Eriksen</b>	Dane.	<b>A. Toivola</b> D.T. T. 2 <sup>m</sup> 20 <sup>s</sup>	<b>J. Rudzits</b> V. T. T. 8 m.	<b>K. Anttila</b> D. T. T. 12 m.	-----	-----	-----	-----	-----	-----	<b>1</b>	<b>2</b>
	<b>J. Rezae</b>	T.-Slo.	<b>H. Fettes</b> V.T. T. 17 <sup>m</sup> 36 <sup>s</sup>	<b>A. Nord</b> D.T. T. 10 <sup>m</sup> 47 <sup>s</sup>	<b>M. Ekeberg</b> D. P. T. 20 m.	-----	-----	-----	-----	-----	-----	<b>1</b>	<b>2</b>
	<b>K. Mezulian</b>	Autr.	<b>J. Rudzits</b> V. P. T. 20 s	<b>A. Toivola</b> D. P. T. 20 m.	<b>E. Malmberg</b> D. P. T. 20 m.	-----	-----	-----	-----	-----	-----	<b>1</b>	<b>2</b>
	<b>F. Dyrsmid</b>	T.-Slo.	<b>G. Quaglia</b> V. P. T. 20 m.	<b>K. Anttila</b> D.T. T. 17 <sup>m</sup> 28 <sup>s</sup>	<b>A. Toivola</b> D. P. T. 20 m.	-----	-----	-----	-----	-----	-----	<b>1</b>	<b>2</b>
	<b>E. Rottiers</b>	Belg.	<b>V. Vali</b> D. P. T. 20 m.	<b>H. Fettes</b> V. F.	<b>E. Radvany</b> D.T. T. 2 <sup>m</sup> 17 <sup>s</sup>	-----	-----	-----	-----	-----	-----	<b>1</b>	<b>2</b>
	<b>J. Penczik</b>	Autr.	<b>D. Sanchez</b> V. T. T. 45 s.	Abandon	-----	-----	-----	-----	-----	-----	-----	<b>1</b>	<b>0</b>
	<b>E. Nemeth</b>	Hong.	<b>F. Svensson</b> D. P. T. 26 m.	<b>O. Kapp</b> D. P. T. 20 m.	-----	-----	-----	-----	-----	-----	-----	<b>0</b>	<b>2</b>
	<b>E. Porro</b>	Ital.	<b>E. Malmberg</b> D. P. T. 20 m.	<b>Capron</b> D. P. T. 24 m.	-----	-----	-----	-----	-----	-----	-----	<b>0</b>	<b>2</b>
<b>J. Rudzits</b>	Lett.	<b>K. Mezulian</b> D. P. T. 20 m.	<b>P. Eriksen</b> D. T. T. 8 m.	-----	-----	-----	-----	-----	-----	-----	<b>0</b>	<b>2</b>	
<b>G. Quaglia</b>	Ital.	<b>F. Dyrsmid</b> D. P. T. 20 m.	<b>A. Torgensen</b> D.T. T. 5 <sup>m</sup> 30 <sup>s</sup>	-----	-----	-----	-----	-----	-----	-----	<b>0</b>	<b>2</b>	
<b>J. Vallmajo-Giralt</b>	Espa.	<b>K. Naïtoh</b> D. P. T. 20 m.	<b>V. Vali</b> D.T. T. 3 <sup>m</sup> 45 <sup>s</sup>	-----	-----	-----	-----	-----	-----	-----	<b>0</b>	<b>2</b>	
<b>E. Rottenfluc</b>	Fran.	<b>O. Kapp</b> D.T. T. 16 <sup>m</sup> 12 <sup>s</sup>	<b>F. Svensson</b> D.T. T. 5 <sup>m</sup> 44 <sup>s</sup>	-----	-----	-----	-----	-----	-----	-----	<b>0</b>	<b>2</b>	
<b>D. Sanchez</b>	Espa.	<b>J. Penczik</b> D. T. T. 45 s.	<b>K. Naïtoh</b> D. T. T. 55 s.	-----	-----	-----	-----	-----	-----	-----	<b>0</b>	<b>2</b>	
<b>L. Bottin</b>	Belg.	<b>Capron</b> D.A. T. 18 <sup>m</sup> 40 <sup>s</sup>	<b>E. Malmberg</b> D. F.	-----	-----	-----	-----	-----	-----	-----	<b>0</b>	<b>2</b>	
<b>H. Fettes</b>	Lux.	<b>J. Rezae</b> D.T. T. 17 <sup>m</sup> 36 <sup>s</sup>	<b>E. Rottiers</b> D. F.	-----	-----	-----	-----	-----	-----	-----	<b>0</b>	<b>2</b>	

Voir la légende des abréviations insérées dans le tableau, à la page 419.

# LES POIDS PLUMES



**A. TOIVOLA**  
(Finlande)  
classé 2<sup>e</sup>

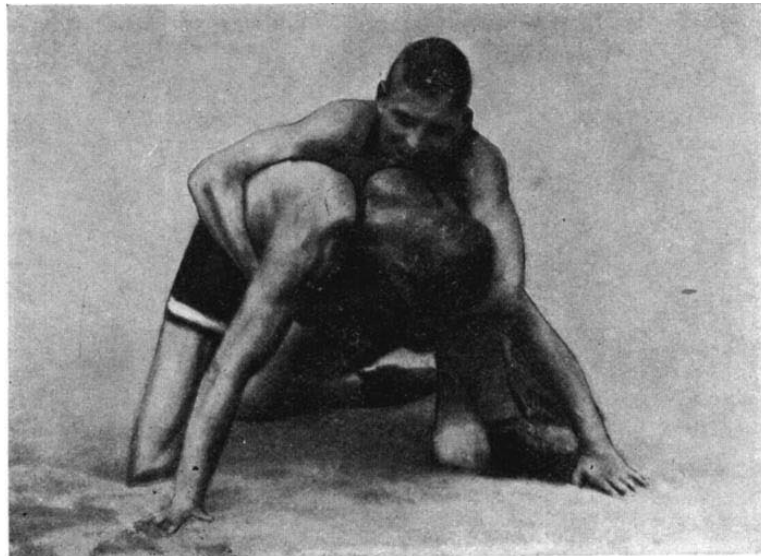

**A. TOIVOLA**, Finlande,  
vainqueur aux points de K. MEZULIAN, Autriche,  
(match du 2<sup>e</sup> Tour).



**E. MALMBERG**  
(Suède)  
classé 3<sup>e</sup>

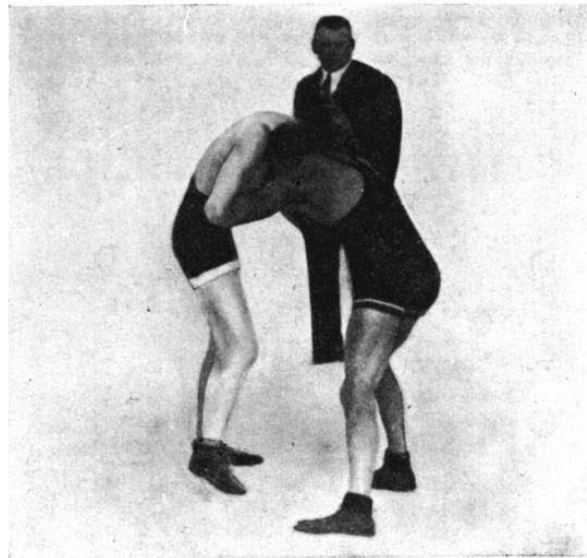

**A. NORD**, Norvège,  
vainqueur aux points de E. RADVANY, Hongrie,  
(match du 1<sup>er</sup> Tour).



**A. NORD**  
(Norvège)  
classé 4<sup>e</sup>

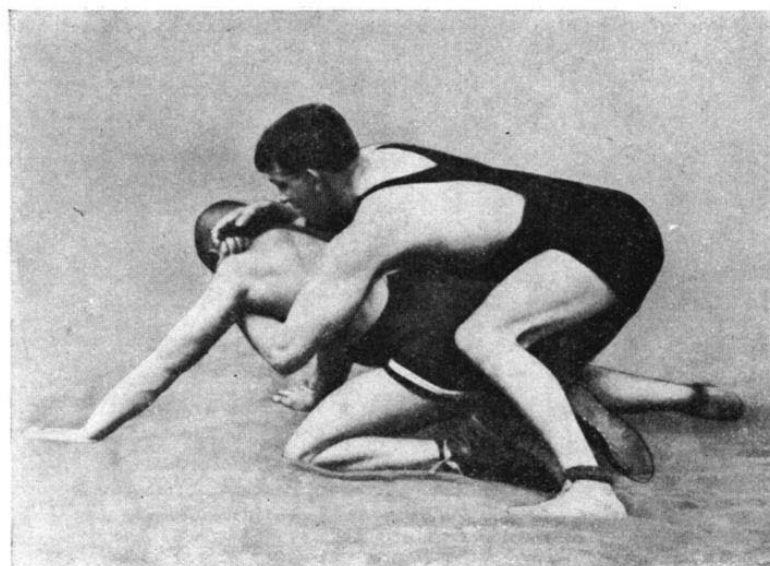

**E. MALMBERG**, Suède.  
vainqueur aux points de K. MEZULIAN, Autriche,  
(match du 3<sup>e</sup> Tour).

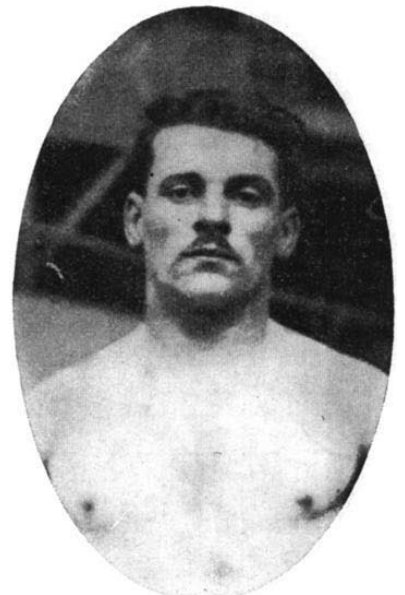

**M. CAPRON**  
(France).

# ÉPREUVE N° 78

## POIDS LÉGERS

(DE 62 A 67 K. 500)

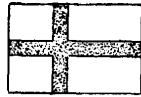
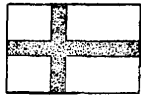

1<sup>er</sup> **O. FRIMAN**

Finlande

L. KERESZTES  
Hongrie

3<sup>e</sup> K. WESTERLUSD  
Finlande

### CONSIDÉRATIONS GÉNÉRALES

Cette catégorie a atteint le chiffre de 42 engagés, représentant 20 nations, dont 2, la Suisse et la Yougoslavie, déclarèrent forfait, 28 concurrents furent pesés. Ce fut donc la catégorie la plus nombreuse.

23 victoires furent acquises avant la limite, 20 furent aux points et 6 par forfait. Le temps total des 49 luttes fut de 10 h. 48', 39" soit une

moyenne de 13' 14" par match, ce qui est la plus faible.

Le concurrent le plus âgé fut L. CHRISTOFFEL (Belgique), 38 ans, et les plus jeunes furent S. BERGMANN (Autriche) et L. REKAWEK (Pologne), tous les deux 19 ans.

Le premier, O. FRIMAN (Finlande), 30 ans, fut vainqueur de 5 luttes, dont 2 par tombé et



**O. FRIMAN.**

3 aux points, dans le temps total de 1 h. 20' 42", soit un temps moyen de 16' 08" par lutte. O. FRIMAN, l'un des lutteurs les plus populaires de Scandinavie, et qui a été en Finlande surnommé (( l'ingénieur de la lutte )), possède une technique spéciale bien à lui et qui fait école. Il a créé des prises qui ont surpris et enthousiasmé les lutteurs les plus renommés. La température séné-

galienne ne lui permit pas, de même qu'à beaucoup d'autres, de faire admirer sa virtuosité dont l'exécution fut généralement empêchée par l'état de grande sudation où se trouvaient les concurrents dès les premières minutes de la lutte. C'est la deuxième couronne olympique que remporte FRIMAN, étant sorti victorieux une première fois, lors des Jeux d'Anvers 1920, dans la catégorie des 60 kilos.

### CLASSEMENT DES NATIONS

1<sup>er</sup> FINLANDE, 14 Points (1<sup>er</sup> O. FRIMAN, 10 p.; 3<sup>e</sup> K. WESTERLUND, 4 p.).

2<sup>e</sup> HONGKIE, 5 Points (2<sup>e</sup> L. KERESZTES)

3<sup>e</sup> ESTHONIE, 3 Points (4<sup>e</sup> A. KUSNETS).

### LES VAINQUEURS OLYMPIQUES

Cette épreuve ne figurait pas au programme des Jeux antérieurs à 1908.

1908 Londres, E. PORRO (Italie).

1912 Stockholm, E. WARE (Finlande).

1916 N'a pas eu lieu.

1920 Anvers, E. WARE (Finlande).

1924 Paris, O. FRIMAN (Finlande).

### LISTE DES ENGAGÉS

	ENGAGÉS	PARTICIPANTS
Nations . . . . .	20	18
Individuels . . . . .	42	28

NOMS DES ENGAGÉS	AGE DES PARTICIPANTS	PROGRESSION DANS LE TOURNOI	NOMS DES ENGAGÉS	AGE DES PARTICIPANTS	PROGRESSION DANS LE TOURNOI
<b>Autriche</b>			<b>Hongrie</b>		
S. BERGMANN . . . . .	19 ans	2 <sup>e</sup> Tour (forfait).	I. DOBO . . . . .		N. Part.
L. SESZTAK . . . . .	24 ans	4 <sup>e</sup> Tour.	F. GYORGYEL . . . . .		N. Part.
<b>Belgique</b>			L. KERESZTES . . . . .	24 ans	6 <sup>e</sup> Tour.
L. CHRISTOFFEL . . . . .	38 ans	2 <sup>e</sup> Tour.	M. MATURA . . . . .	23 ans	5 <sup>e</sup> Tour.
E. MOLIN . . . . .	20 ans	2 <sup>e</sup> Tour.	<b>Italie</b>		
<b>Danemark</b>			R. DE MARCHI . . . . .	28 ans	2 <sup>e</sup> Tour (forfait).
H. ASKEHAVE . . . . .	24 ans	4 <sup>e</sup> Tour.	W. RANGHIERI . . . . .	29 ans	3 <sup>e</sup> Tour (forfait).
C. FRISENFELDT . . . . .	25 ans	5 <sup>e</sup> Tour (forfait).	D. ROCCA . . . . .		N. Part.
<b>Egypte</b>			A. VENTURI . . . . .		N. Part.
A. RAHMY . . . . .	30 ans	2 <sup>e</sup> Tour.	<b>Lettonie</b>		
<b>Espagne</b>			P. RONIS . . . . .	27 ans	4 <sup>e</sup> Tour (aband.)
F. SOLE PLANA . . . . .	24 ans	3 <sup>e</sup> Tour.	<b>Norvège</b>		
<b>Esthonie</b>			A. GAUPSETH . . . . .	30 ans	5 <sup>e</sup> Tour.
A. KUSNETS . . . . .	20 ans	6 <sup>e</sup> Tour.	E. MIKKELSEN . . . . .	25 ans	2 <sup>e</sup> Tour.
A. PRAKS . . . . .	22 ans	4 <sup>e</sup> Tour.	O. MJAATVEDT . . . . .		N. Part.
<b>Finlande</b>			<b>Pologne</b>		
O. FRIMAN . . . . .	30 ans	Champion Olympique.	L. REKAWER . . . . .	19 ans	3 <sup>e</sup> Tour.
J. IKAVALKO . . . . .		N. Part.	<b>Suède</b>		
N. NYKANEN . . . . .		N. Part.	O. BORGSTROM . . . . .	29 ans	3 <sup>e</sup> Tour.
K. WESTERLUND . . . . .	27 ans	6 <sup>e</sup> Tour.	<b>Suisse</b>		
<b>France</b>			O. MARADAN . . . . .		N. Part.
M. CHASSAGNY . . . . .		N. Part.	<b>Tchécoslovaquie</b>		
J. IOURLIN . . . . .		N. Part.	J. BERANEK . . . . .	33 ans	3 <sup>e</sup> Tour.
G. METAYER . . . . .	20 ans	2 <sup>e</sup> Tour.	L. BUSTA . . . . .		Y. Part.
F. PARISEL . . . . .	20 ans	3 <sup>e</sup> Tour.	J. CIHELKA . . . . .		N. Part.
<b>Grèce</b>			F. KRATOCHVIL . . . . .	20 ans	5 <sup>e</sup> Tour (aband.)
B. PAVLIDIS . . . . .	27 ans	2 <sup>e</sup> Tour.	<b>Turquie</b>		
<b>Hollande</b>			II. FOUAD . . . . .	24 ans	
C. COERSE . . . . .	32 ans	3 <sup>e</sup> Tour (forfait).	<b>Yougoslavie</b>		
J. VAN BENTUM . . . . .		N. Part.	S. WIESNECKER . . . . .		



# LES POIDS LÉGERS

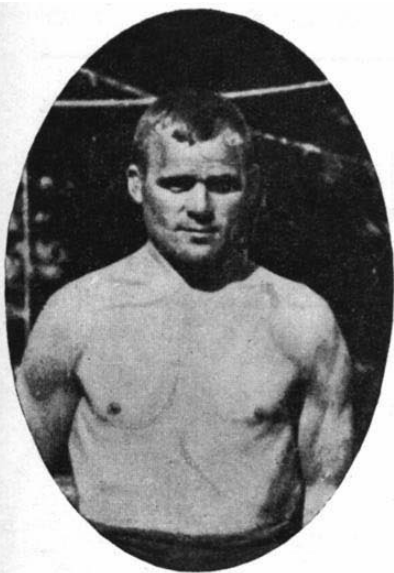

**K. WESTERLUND**  
(Finlande)  
classé 3<sup>e</sup>

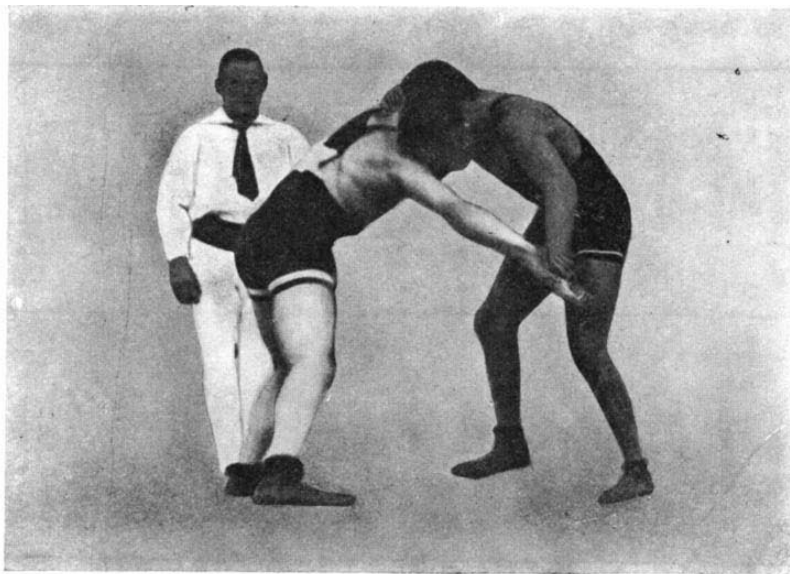

**M. MATURA**, Hongrie,  
vainqueur aux points de L. SESZTAK, Autriche.  
(Match du 1<sup>er</sup> Tour.)



**A. KUSNETS**  
(Esthonie)  
classé 4<sup>e</sup>



**F. KRATOCHVIL**  
Tchécoslovaquie.

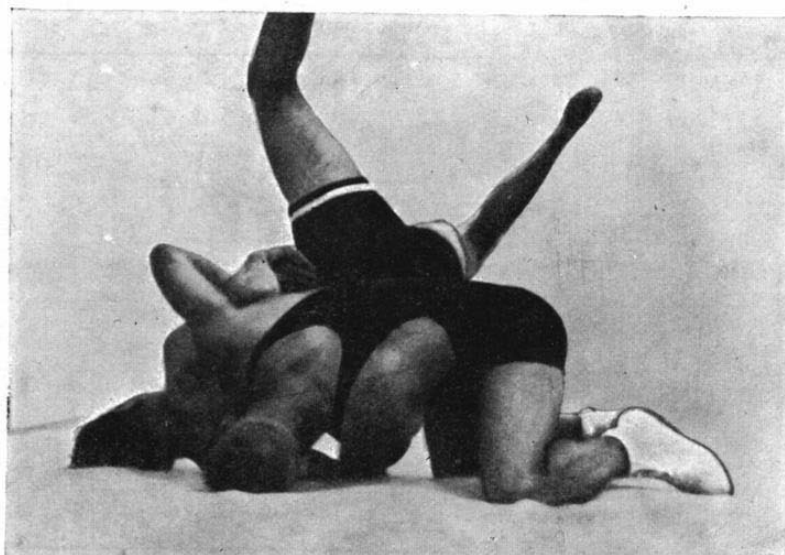

**J. BERANEK**, Tchécoslovaquie,  
vainqueur aux points de S. BERGMANN, Autriche.  
(Match du 1<sup>er</sup> Tour )



**M. MATURA**  
(Hongrie).

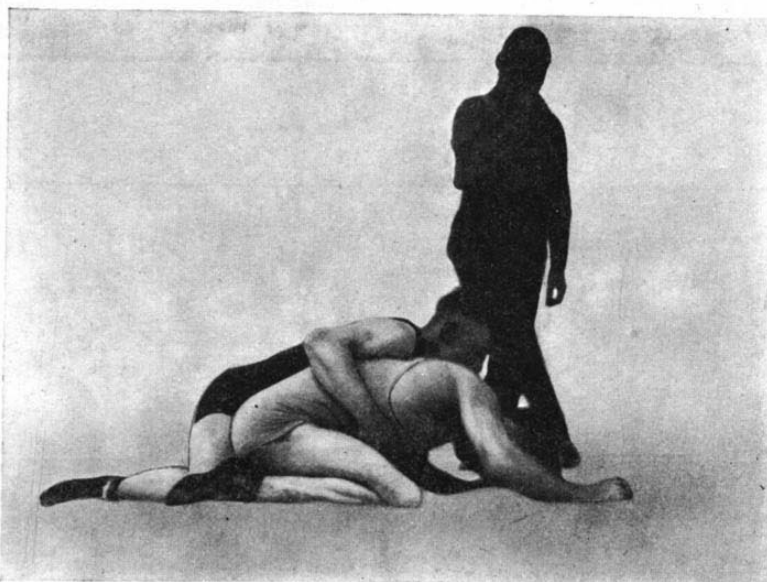

**P. PARISEL**, France.  
vainqueur par tombé de E. MOLIN, Belgique.  
(Match du 1<sup>er</sup> Tour.)

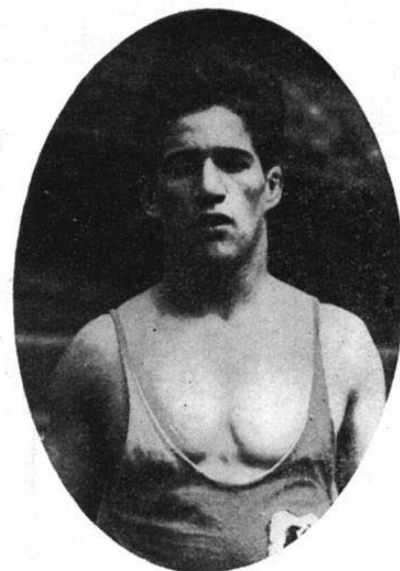

**P. PARISEL**  
(France).

## TABLEAU SYNOPTIQUE DES RÉSULTATS DE L'ÉPREUVE POIDS LÉGERS

CLASSEMENT	NOMS DES CONCURRENTS	NATIONALITÉ	1 <sup>er</sup> TOUR	2 <sup>e</sup> TOUR	3 <sup>e</sup> TOUR	4 <sup>e</sup> TOUR	5 <sup>e</sup> TOUR	6 <sup>e</sup> TOUR	TOTAL	
			Réunions Nos 151-152 Dim. 6 Juillet (Ap.-M. - Soir) Lundi 7 Juillet (Matin)	Réunion N° 153 Lundi 7 Juillet (Ap.-M.) Réunion N° 154 Lundi 7 Juillet (Soir)	Réunion N° 155 Mardi 8 Juillet (Matin - Ap.-M.) Réunion N° 156 Mardi 8 Juillet (Soir)	Réunion N° 156 Mardi 8 Juillet (Soir) Réunion N° 157 Merc. 9 Juillet (Matin)	Réunion N° 157 Merc. 9 Juillet (Ap.-M.) Réunion N° 158 Jeudi 10 Juillet (Matin)	Réunion N° 159 Jeudi 10 Juillet (Soir)	VICTOIRES	DEFAITES
Non Classés	1 O. Friman	Finl.	A. Gaupseth V. T. T. 8 m. 02 s.	J. Beranek V. P. T. 26 m.	Exempt	H. Askehave V. T. T. 6 m. 40 s.	M. Matura V. P. T. 20 m.	L. Keresztes V. P. T. 20 m.	5	0
	2 L. Keresztes	Hong.	A. Rahmy V. T. T. 6 m. 45 s.	R. Demarchi V. F.	K. Westerlund V. T. T. 7 m. 40 s.	R. Ronis V. P. T. 20 m.	C. Frisenfeldt V. F.	O. Friman D. P. T. 20 m.	5	1
	3 K. Westerlund	Finl.	H. Fouad V. T. T. 3 m. 52 s.	L. Christoffel V. T. T. 17 m. 50 s.	L. Keresztes D. T. T. 7 m. 40 s.	A. Praks V. P. T. 20 m.	F. Kratochvil V. F.	A. Kusnets V. P. T. 20 m.	5	1
	4 A. Kusnets	Esth.	G. Metayer V. T. T. 12 m. 20 s.	O. Borgstrom V. T. T. 1 m. 20 s.	W. Ranghieri V. F.	M. Matura V. P. T. 20 m.	A. Gaupseth V. P. T. 20 m.	K. Westerlund D. P. T. 20 m.	5	1
	F. Kratochvil	T.-Slo.	R. de Marchi V. T. T. 26 m.	A. Rahmy V. P. T. 20 m.	C. Coerse V. F.	C. Frisenfeldt V. P. T. 20 m.	K. Westerlund D. F.	Abandon.	4	1
	C. Frisenfeldt	Dane.	E. Mikkelsen V. T. T. 5 m. 50 s.	C. Coerse V. T. T. 13 m.	F. Sole Plana V. T. T. 3 m.	F. Kratochvil D. P. T. 20 m.	L. Keresztes D. F.	-----	3	2
	M. Matura	Hong.	L. Sesztak V. P. T. 20 m.	P. Parisel V. T. T. 17 m.	O. Borgstrom V. P. T. 20 m.	A. Kusnets D. P. T. 20 m.	O. Friman D. P. T. 20 m.	-----	3	2
	A. Gaupseth	Norv.	O. Friman D. T. T. 8 m. 02 s.	S. Bergmann V. F.	J. Beranek V. P. T. 20 m.	L. Sesztak V. P. T. 20 m.	A. Kusnets D. P. T. 20 m.	-----	3	2
	R. Ronis	Lett.	L. Christoffel V. P. T. 20 m.	H. Fouad V. T. T. 17 m. 50 s.	A. Praks V. P. T. 26 m.	L. Keresztes D. P. T. 20 m.	Abandon.	-----	3	1
	H. Askehave	Dane.	A. Praks D. P. T. 20 m.	B. Pavlidis V. T. T. 18 m. 10 s.	L. Rekawek V. T. T. 10 m. 32 s.	O. Friman D. T. T. 6 m. 40 s.	-----	-----	2	2
	L. Sesztak	Autr.	M. Matura D. P. T. 20 m.	E. Molin V. T. T. 1 m. 28 s.	P. Parisel V. T. T. 26 m.	A. Gaupseth D. P. T. 20 m.	-----	-----	2	2
	A. Praks	Esth.	H. Askehave V. P. T. 20 m.	L. Rekawek V. T. T. 2 m. 30 s.	R. Ronis D. P. T. 26 m.	K. Westerlund P. D. T. 20 m.	-----	-----	2	2
	C. Coerse	Holl.	F. Sole Plana V. T. T. 1 m. 26 s.	C. Frisenfeldt D. T. T. 13 m.	F. Kratochvil D. F.	-----	-----	-----	1	2
	F. Sole Plana	Espa.	C. Coerse D. T. T. 1 m. 26 s.	E. Mikkelsen V. T. T. 3 m. 20 s.	C. Frisenfeldt D. T. T. 3 m.	-----	-----	-----	1	2
	P. Parisel	Fran.	E. Molin V. T. T. 6 m. 33 s.	M. Matura D. T. T. 17 m.	L. Sesztak D. P. T. 26 m.	-----	-----	-----	1	2
	O. Borgstrom	Suède	W. Ranghieri V. T. T. 5 m. 48 s.	A. Kusnets D. T. T. 1 m. 20 s.	M. Matura D. P. T. 20 m.	-----	-----	-----	1	2
	L. Rekawek	Polo.	B. Pavlidis V. T. T. 16 m. 54 s.	A. Praks D. T. T. 2 m. 30 s.	H. Askehave D. T. T. 10 m. 32 s.	-----	-----	-----	1	2
	J. Beranek	T.-Slo.	S. Bergmann V. P. T. 20 m.	O. Friman D. P. T. 26 s.	A. Gaupseth D. P. T. 20 m.	-----	-----	-----	1	2
	W. Ranghieri	Ital.	O. Borgstrom D. T. T. 5 m. 43 s.	G. Metayer V. P. T. 26 m.	A. Kusnets D. F.	-----	-----	-----	1	2
	G. Metayer	Fran.	A. Kusnets D. T. T. 12 m. 20 s.	W. Ranghieri D. P. T. 26 m.	-----	-----	-----	-----	0	2
L. Christoffel	Belg.	R. Ronis D. P. T. 20 m.	K. Westerlund D. T. T. 17 m. 50 s.	-----	-----	-----	-----	0	2	
A. Rahmy	Egyp.	L. Keresztes D. T. T. 6 m. 45 s.	F. Kratochvil D. P. T. 20 m.	-----	-----	-----	-----	0	2	
B. Pavlidis	Grèce	L. Rekawek D. T. T. 16 m. 54 s.	H. Askehave D. T. T. 18 m. 10 s.	-----	-----	-----	-----	0	2	
E. Mikkelsen	Norv.	C. Frisenfeldt D. T. T. 5 m. 53 s.	F. Sole Plana D. T. T. 3 m. 20 s.	-----	-----	-----	-----	0	2	
E. Molin	Belg.	P. Parisel D. T. T. 6 m. 33 s.	L. Sesztak D. T. T. 1 m. 28 s.	-----	-----	-----	-----	0	2	
H. Fouad	Turq.	K. Westerlund D. T. T. 3 m. 52 s.	R. Ronis D. T. T. 56 m.	-----	-----	-----	-----	0	2	
S. Bergmann	Autr.	J. Beranek D. P. T. 20 m.	A. Gaupseth D. F.	-----	-----	-----	-----	0	2	
R. de Marchi	Ital.	F. Kratochvil D. T. T. 26 m.	L. Keresztes D. F.	-----	-----	-----	-----	0	2	

Voir la légende des abréviations insérées dans ce tableau, à la page 419.

# ÉPREUVE N° 79

## POIDS MOYENS

(DE 67.500 A 75 K.)

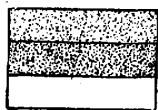
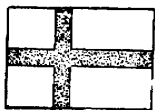
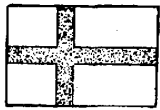

1<sup>er</sup> **E. WESTERLUND**  
Finlande

2<sup>e</sup> **A. LINDFORS**  
Finlande

3<sup>e</sup> **R. STEINBERG**  
Esthonie



**E. WESTERLUND.**

### CONSIDÉRATIONS GÉNÉRALES

Cette catégorie a atteint le chiffre de 45 engagés, représentant 19 nations, dont aucune ne déclara forfait, 27 concurrents furent pesés.

20 victoires furent acquises avant la limite, 27 le furent aux points et 3 par forfait. Le temps

total des 57 luttes fut de 12 h. 35' 43", soit une moyenne de 15' 07" par match.

Le plus jeune concurrent fut A. GYORFFY (Hongrie), 18 ans, et le plus âgé fut A. GARGANO (Italie), 41 ans.

Le premier, EDWARD WESTERLUND (Fin-

scientifique que puissant. Il fut vainqueur de 7 luttes, dont 1 par tombé, 1 par abandon et 5 aux points, dans le temps total de 2 h. 20' 36", soit un temps moyen de 20' 06" par match. C'est l'un des rares lutteurs qui eut la chance de faire toucher les épaules à son compatriote O. FRIMAS, victoire qui le fit pronostiquer immédiatement comme le favori des Jeux de 1924

### CLASSEMENT DES NATIONS

1<sup>re</sup> FINLANDE, 15 Points (1<sup>er</sup> E. WESTERLUND, 10 p.; 2<sup>e</sup> A. LINDFORS, 5 p.).

2<sup>e</sup> ESTHONIE, 4 Points (3<sup>e</sup> R. STEINBERG).

3<sup>e</sup> ITALIE, 3 Points (4<sup>e</sup> G. GORLETI).

### LES VAINQUEURS OLYMPIQUES

Cette épreuve ne figurait pas au programme des Jeux antérieurs à 1908.

1908 LONDRES, F. MARTENSSON (Suède).

1912 STOCKHOLM, C.-E. JOHANSSON (Suède).

1916 N'a pas eu lieu.

1920 ANVERS, K. WESTERGREN (Suède).

1924 PARIS, E.-A. WESTEKLUND (Finlande).

### LISTE DES ENGAGÉS

	ENGAGÉS	PARTICIPANTS
Nations .....	19	19
Individuels .....	45	27

NOMS DES ENGAGÉS	AGE DES PARTICIPANTS	PROGRESSION DANS LE TOURNOI
------------------------	----------------------------	-----------------------------------

#### Autriche

V. FISCHER .....	32 ans	6 <sup>e</sup> Tour.
O. GRILKA .....		S. Part.
F. SZIKMUND.. .....		N. Part.

#### Belgique

N. APPELS.. .....		N. Part.
J. DUMONT.. .....	38 ans	28 Tour.
J. GOSENS.. .....		N. Part.

#### Danemark

R. CHRISTOFFERSES., .....	26 ans	5 <sup>e</sup> Tour.
J. JACOBSEN .....		N. Part.

#### Espagne

E. VIDAL BARRACHINA.. .....	27 ans	3 <sup>e</sup> Tour
-----------------------------	--------	---------------------

#### Esthonie

R. STEINBERG.. .....	24 ans	5 <sup>e</sup> Tour.
R. VARTER .....		N. Part.

#### Finlande

A. LINDSFORS .....	31 ans	7 <sup>e</sup> Tour.
V. PEKKALA.. .....		N. Part.
A.-E. WESTERLUND .....	37 ans	Champion Olympique
L. WIRTANEN.. .....		N. Part.

#### France

E. CLODY .....	21 ans	3 <sup>e</sup> Tour.
J. DOMAS .....	32 ans	4 <sup>e</sup> Tour.
LAFEBRERE .....		N. Part.
M. PRUNIER .....		N. Part.

#### Hollande

W. DOLL .....	24 ans	2 <sup>e</sup> Tour.
J. REINDERMAN .....	38 ans	4 <sup>e</sup> Tour.



**A. LINDFORS**  
(Finlande)  
classé 2<sup>e</sup>.

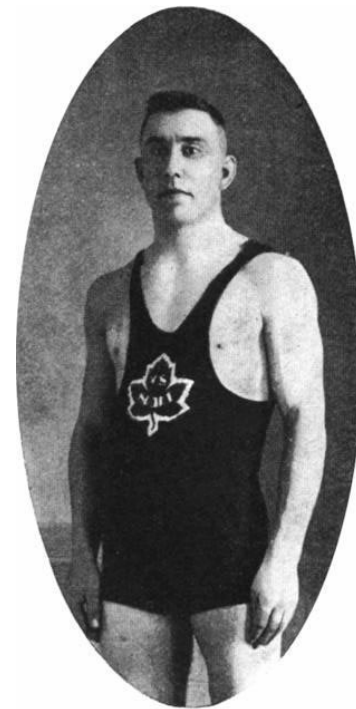

**R. STEINBERG**  
(Esthonie)  
classé 3<sup>e</sup>.

Voir la suite page 415.

# TABLEAU SYNOPTIQUE DES RÉSULTATS DE L'ÉPREUVE POIDS MOYENS

414

CLASSEMENT	NOMS DES CONCURRENTS	NATIONALITE	1 <sup>er</sup> TOUR		2 <sup>e</sup> TOUR		3 <sup>e</sup> TOUR		4 <sup>e</sup> TOUR		5 <sup>e</sup> TOUR		6 <sup>e</sup> TOUR		7 <sup>e</sup> TOUR		TOTAL	
			Réunions. Nos 151-152 Dim. 6 Juillet (Ap.-M. - Soir)	Réunions Nos 153-154 Lundi 7 Juillet Ap.-M. - Soir)	Réunion N° 155 Mardi 8 Juillet (Mat. - Ap.-M.)	Réunion N° 156 Mardi 8 Juillet (Soir)	Réunion N° 157 Merc. 9 Juillet (Ap.-M.)	Réunion N° 158 Jeudi 10 Juillet (Matin)	Réunion N° 159 Jeudi 10 Juillet (Soir)	Réunion N° 159 Jeudi 10 Juillet (Soir)	VICTOIRES	DEFAITES						
Non Classés	<b>E. Westerlund</b>	Finl.	<b>S. Durry</b> V.T. T. 9 m 49 s	<b>J. Dumont</b> V.A. T. 12 m 57 s	<b>J. Reinderman</b> V. P. T. 20 m.	<b>H. Nilsson</b> V. P. T. 26 m.	<b>R. Christoffersen</b> V. P. T. 26 s.	<b>N. Gurbitch</b> V. P. T. 20 m.	<b>A. Lindfors</b> V. P. T. 20 m.	7	0							
	<b>A. Lindfors</b>	Finl.	<b>A. Dumont</b> V.T. T. 4 m 50 s	<b>Okulicz-Korazyn</b> V.T. T. 2 m 50 s	<b>I. Tayyar</b> V. P. T. 20 m.	<b>N. Gurbitch</b> V. P. T. 20 m.	<b>V. Fischer</b> V. P. T. 26 m.	<b>G. Gorletti</b> V. P. T. 20 m.	<b>E. Westerlund</b> D. P. T. 20 m.	6	1							
	<b>R. Steinberg</b>	Esth.	<b>A. Gyorffy</b> V. P. T. 20 m.	Exempt	<b>F. Prazsky</b> V.T. T. 19 m 45 s	<b>J. Domas</b> V. P. T. 20 m.	<b>G. Gorletti</b> D. P. T. 20 m.	<b>V. Fischer</b> V. P. T. 20 m.	-----	4	1							
	<b>G. Gorletti</b>	Ital.	<b>V. Fischer</b> D.T. T. 10 m.	<b>F. Prazsky</b> V.T. T. 1 m 54 s	<b>P. Jahren</b> V. P. T. 26 m.	<b>K. Konyi</b> V. P. T. 20 m.	<b>R. Steinberg</b> V. P. T. 20 m.	<b>A. Lindfors</b> D. P. T. 20 m.	<b>A. Lindfors</b> D. P. T. 20 m.	-----	4	2						
	<b>N. Gurbitch</b>	Y.-Slo.	<b>H. Nilsson</b> V. P. T. 26 m.	<b>L. Veuve</b> V.T. T. 2 m 40 s	<b>K. Vilcins</b> V. P. T. 20 m.	<b>A. Lindfors</b> D. P. T. 20 m.	<b>Okulicz-Kozaryn</b> D.T. T. 5 m 04 s	<b>E. Westerlund</b> D. P. T. 20 m.	-----	4	2							
	<b>V. Fischer</b>	Autr.	<b>G. Gorletti</b> V. T. T. 10 m.	<b>A. Gargano</b> V.T. T. 2 m 20 s	<b>K. Konyi</b> V. P. T. 20 m.	<b>Pstros</b> V. P. T. 20 m.	<b>A. Lindfors</b> D. P. T. 26 m.	<b>R. Steinberg</b> D. P. T. 26 m.	-----	4	2							
	<b>R. Christoffersen</b>	Dane.	<b>J. Dumont</b> V.T. T. 1 m 11 s	<b>K. Vilcins</b> V.T. T. 8 m 02 s	<b>H. Nilsson</b> D. P. T. 20 m.	<b>J. Reinderman</b> V. P. T. 20 m.	<b>E. Westerlund</b> D. P. T. 26 m.	-----	-----	3	2							
	<b>W. Okulicz-Kozaryn</b>	Polo.	<b>L. Veuve</b> V.T. T. 7 m 09 s	<b>A. Lindfors</b> D.T. T. 2 m 50 s	<b>E. Vidal</b> V.T. T. 11 m 30 s	<b>I. Tayyar</b> V. F.	<b>N. Gurbitch</b> V.T. T. 5 m 04 s	-----	-----	3	2							
	<b>K. Konyi</b>	Hong.	<b>Pstros</b> V.T. T. 8 m 41 s	<b>P. Jahren</b> V.T. T. 1 m 37 s	<b>V. Fischer</b> D. P. T. 20 m.	<b>G. Gorletti</b> D. P. T. 20 m.	-----	-----	-----	2	2							
	<b>I. Tayyar</b>	Turq.	<b>E. Vidal</b> V.T. T. 3 m 45 s	<b>E. Clody</b> V.T. T. 12 m 52 s	<b>A. Lindfors</b> D. P. T. 20 m.	<b>Okulicz-Kozaryn</b> D. F.	-----	-----	-----	2	2							
	<b>H. Nilsson</b>	Suède	<b>N. Gurbitch</b> D. P. T. 26 m.	<b>W. Doll</b> V. P. T. 20 m.	<b>R. Christoffersen</b> V. P. T. 20 m.	<b>E. Westerlund</b> D. P. T. 26 m.	-----	-----	-----	2	2							
	<b>J. Reinderman</b>	Holl.	<b>J. Domas</b> V. P. T. 20 m.	<b>S. Durry</b> V. P. 20 m.	<b>E. Westerlund</b> D. P. T. 20 m.	<b>R. Christoffersen</b> D. P. T. 20 m.	-----	-----	-----	2	2							
	<b>J. Domas</b>	Fran.	<b>J. Reinderman</b> D. P. T. 20 m.	<b>A. Gyorffy</b> V. P. T. 20 m.	Exempt	<b>R. Steinberg</b> D. P. T. 20 m.	-----	-----	-----	2	2							
	<b>Pstros</b>	T.-Slo.	<b>K. Konyi</b> D.T. T. 8 m 41 s	<b>J. Grandjan</b> V. F.	<b>E. Clody</b> V. P. T. 26 m.	<b>V. Fischer</b> D. P. T. 20 m.	-----	-----	-----	2	2							
	<b>E. Clody</b>	Fran.	<b>J. Grandjan</b> V.T. T. 1 m 52 s	<b>I. Tayyar</b> D.T. T. 12 m 52 s	<b>Pstros</b> D. P. T. 26 m.	-----	-----	-----	-----	1	2							
	<b>P. Jahren</b>	Norv.	<b>A. Gargano</b> V.T. T. 4 m 55 s	<b>K. Konyi</b> D.T. T. 1 m 37 s	<b>G. Gorletti</b> D. P. T. 26 m.	-----	-----	-----	-----	1	2							
	<b>K. Vilcins</b>	Lett	<b>W. Doll</b> V. P. T. 20 m.	<b>R. Christoffersen</b> D.T. T. 8 m 02 s	<b>N. Gurbitch</b> D. P. T. 20 m.	-----	-----	-----	-----	1	2							
	<b>F. Prazsky</b>	T.-Slo	Exempt	<b>G. Gorletti</b> D.T. T. 1 m 54 s	<b>R. Steinberg</b> D.T. T. 19 m 45 s	-----	-----	-----	-----	1	2							
	<b>E. Vidal-Barrachina</b>	Espa.	<b>I. Tayyar</b> D.T. T. 3 m 45 s	<b>A. Dumont</b> V. F.	<b>Okulicz-Kozaryn</b> D.T. T. 11 m 30 s	-----	-----	-----	-----	1	2							
	<b>W. Doll</b>	Holl.	<b>K. Vilcins</b> D. P. T. 20 m.	<b>H. Nilsson</b> D. P. T. 20 m.	-----	-----	-----	-----	-----	0	2							
	<b>A. Gyorffy</b>	Hong.	<b>R. Steinberg</b> D. P. T. 20 m.	<b>J. Domas</b> D. P. T. 20 m.	-----	-----	-----	-----	-----	0	2							
	<b>S. Durry</b>	Turq.	<b>E. Westerlund</b> D.T. T. 9 m 49 s	<b>J. Reinderman</b> D. P. T. 20 m.	-----	-----	-----	-----	-----	0	2							
<b>J. Dumont</b>	Belg.	<b>R. Christoffersen</b> D.T. T. 1 m 11 s	<b>E. Westerlund</b> D.A. T. 12 m 57 s	-----	-----	-----	-----	-----	0	2								
<b>L. Veuve</b>	Suis.	<b>Okulicz-Kozaryn</b> D.T. T. 7 m 09 s	<b>N. Gurbitch</b> D.T. T. 2 m 40 s	-----	-----	-----	-----	-----	0	2								
<b>A. Gargano</b>	Ital.	<b>P. Jahren</b> D.T. T. 4 m 55 s	<b>V. Fischer</b> D.T. T. 2 m 20 s	-----	-----	-----	-----	-----	0	2								
<b>A. Dumont</b>	Lux.	<b>A. Lindfors</b> D.T. T. 4 m 50 s	<b>E. Vidal</b> D. F.	-----	-----	-----	-----	-----	0	2								
<b>J. Grandjan</b>	Suis.	<b>E. Clody</b> D.T. T. 1 m 52 s	<b>Pstros</b> D. F.	-----	-----	-----	-----	-----	0	2								

Voir la légende des abréviations insérées dans ce tableau, à la page 419.

## LISTE DES ENGAGÉS (Suite)

NOMS DES ENGAGÉS	AGE DES PARTICIPANTS	PROGRESSION DANS LE TOURNOI	NOMS DES ENGAGÉS	AGE DES PARTICIPANTS	PROGRESSION DANS LE TOURNOI
<b>Hongrie</b>			<b>Suède</b>		
E. GARAI.....		N. Part.	H. NILSSON.....	23 ans	
A. GYORFFY.....		2 <sup>e</sup> Tour.	<b>Suisse</b>		
K. KONYI.....	23 ans	4 <sup>e</sup> Tour.	J. GRANDIAN.....	26 ans	2 <sup>e</sup> Tour (forfait,
E. SZALAY.....		N. Part.	R. PORRET.....		N. Part.
<b>Italie</b>			L. VEUVE.....	25 ans	2 <sup>e</sup> Tour.
L. CARDINALE.....		N. Part.	<b>Tchécoslovaquie</b>		
V. DOTTL.....		N. Part.	F. PRAZSKY.....	23 ans	3 <sup>e</sup> Tour.
A. GARCANO.....	41 ans	2 <sup>e</sup> Tour.	J. PSTROS.....	21 ans	4 <sup>e</sup> Tour.
G. GORLETTI.....	33 ans	6 <sup>e</sup> Tour.	F. SEDMARA.....		N. Part.
<b>Lettonie</b>			H. SVEHLA.....		N. Part.
K. VILLINS.....	32 ans	3 <sup>e</sup> Tour.	<b>Turquie</b>		
<b>Luxembourg</b>			S. DURRY.....	22 ans	2 <sup>e</sup> Tour.
A. DUMONT.....	25 ans	2 <sup>e</sup> Tour (forfait).	I. TAYYAK.....	23 ans	4 <sup>e</sup> Tour.
<b>Norvège</b>			<b>Yougoslavie</b>		
P. JAHREN.....	29 ans	3 <sup>e</sup> Tour.	R. ARZENSEK.....		N. Part.
<b>Pologne</b>			N. CURBITCH.....		6 <sup>e</sup> Tour.
W. OKULICZ-KOLARYN.....	40 ans	5 <sup>e</sup> Tour.			

## ÉPREUVE N° 80

### POIDS MI-LOURDS

(DE 75 A 82 K. 500)

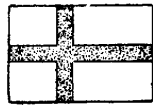
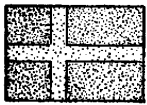
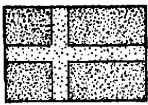

1<sup>er</sup> **C. WESTERGREN**  
Suède

2<sup>e</sup> **J.-R. SVENSSON**  
Suède

3<sup>e</sup> **O. PELLINEN**  
Finlande

Suisse, déclarèrent forfait. 22 concurrents furent pesés.

17 victoires furent acquises avant la limite, 17 le furent aux points et 1 par forfait. Le temps total des 35 luttes fut de 9 h. 26' 24", soit une moyenne de 16' 11" par match. Le lutteur le plus âgé fut B. VARGA (Hongrie),



**C. WESTERGREN.**

### CONSIDÉRATIONS GÉNÉRALES

Cette catégorie a atteint le chiffre de 42 engagés, représentant 17 nations, dont 2, la Pologne et la

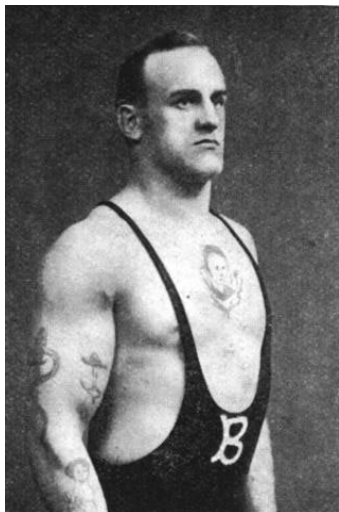

**J.-R. SVENSSON**  
(Suède)  
classé 2<sup>e</sup>.

36 ans, et les plus jeunes furent SEYFI (Turquie) et S. NADY (Yougoslavie), tous les deux 21 ans.

Le premier, K. WESTERGREN (Suède), 28 ans, est certainement le lutteur qui produisit le plus d'impression par sa puissance et sa fougue. Il est surtout remarquable lorsqu'il a réussi à amener son adversaire au tapis et là, il lui porte, sans discontinuer, clés et ramassements de bras qui obtiennent très souvent et rapidement le tombé, lorsque l'adversaire n'est pas ou peu entraîné à ce genre de technique qui est la base de la méthode scandinave au tapis. C'est d'ailleurs lui qui obtint les meilleurs résultats, puisque sur 7 luttes, il en acquit 3 par tombé, 1 par abandon et 3 aux points, dans un temps total de 1 h. 39' 20" soit 14' 11" par match, ce qui est la meilleure moyenne obtenue.

K. WESTERGREN est champion olympique pour la deuxième fois, ayant remporté sa première couronne aux Jeux d'Anvers 1920, dans la catégorie des 75 kilos.

Liste des engagés : page 417.

Tableau synoptique des résultats : page 416.

### CLASSEMENT DES NATIONS

1<sup>er</sup> SUEDE, 15 Points (1<sup>er</sup> C. WESTERGREN, 10 p.; 2<sup>e</sup> J. SVENSSON, 5 p.).

2<sup>e</sup> FINLANDE, 4 Points (3<sup>e</sup> O. PELLINEN).

3<sup>e</sup> EGYPTTE, 3 Points (4<sup>e</sup> I. MOUSTAPHA).

### LES VAINQUEURS OLYMPIQUES

Cette épreuve ne figurait pas au programme des Jeux antérieurs à 1908.

1908 LONDRES, W. WECKMAN (Finlande).

1912 STOCKHOLM, A. AHLGREN (Suède), J. BOHLING (Finlande).

1916 N'a pas eu lieu.

1920 ANVERS, C. JOHANSSON (Suède).

1924 PARIS, A. WESTERGREN (Suède).

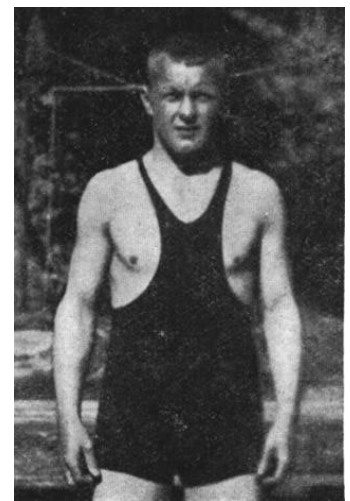

**O. PELLINEN**  
(Finlande)  
classé 3<sup>e</sup>

# TABLEAU SYNOPTIQUE DES RÉSULTATS DE L'ÉPREUVE POIDS LÉGERS

CLASSEMENT	NOMS DES CONCURRENTS	NATIONALITÉ							TOTAL	
			1 <sup>er</sup> TOUR	2 <sup>e</sup> TOUR	3 <sup>e</sup> TOUR	4 <sup>e</sup> TOUR	5 <sup>e</sup> TOUR	6 <sup>e</sup> TOUR	VICTOIRES	DEFAITES
			Réunions Nos 151-152 Dim. 6 Juillet (Ap.-M. - Soir) Lundi 7 Juillet (Matin)	Réunion N° 153 Lundi 7 Juillet (Ap.-M.)  Réunion N° 154 Lundi 7 Juillet (Soir)	Réunion N° 155 Mardi 8 Juillet (Matin - Ap.-M.)  Réunion N° 156 Mardi 8 Juillet (Soir)	Réunion N° 156 Mardi 8 Juillet (Soir)  Réunion N° 157 Merc. 9 Juillet (Matin)	Réunion N° 157 Merc. 9 Juillet (Ap.-M.)  Réunion N° 158 Jeudi 10 Juillet (Matin)	Réunion N° 159 Jeudi 10 Juillet (Soir)		
1	O. Friman	Finl.	<b>A. Gaupseth</b> V. T. T. 8 m. 02 s.	<b>J. Beranek</b> V. P. T. 26 m.	Exempt	<b>H. Askehavé</b> V. T. T. 6 m. 40 s.	<b>M. Matura</b> V. P. T. 20 m.	<b>L. Keresztes</b> V. P. T. 20 m.	5	0
2	L. Keresztes	Hong.	<b>A. Rahmy</b> V. T. T. 6 m. 45 s.	<b>R. Demarchi</b> V. F.	<b>K. Westerlund</b> V. T. T. 7 m. 40 s.	<b>R. Ronis</b> V. P. T. 20 m.	<b>C. Frisenfeldt</b> V. F.	<b>O. Friman</b> D. P. T. 20 m.	5	1
3	K. Westerlund	Finl.	<b>H. Fouad</b> V. T. T. 3 m. 52 s.	<b>L. Christoffel</b> V. T. T. 17 m. 50 s.	<b>L. Keresztes</b> D. T. T. 7 m. 40 s.	<b>A. Praks</b> V. P. T. 20 m.	<b>F. Kratochvil</b> V. F.	<b>A. Kusnets</b> V. P. T. 20 m.	5	1
4	A. Kusnets	Esth.	<b>G. Metayer</b> V. T. T. 12 m. 20 s.	<b>O. Borgstrom</b> V. T. T. 1 m. 20 s.	<b>W. Ranghieri</b> V. F.	<b>M. Matura</b> V. P. T. 20 m.	<b>A. Gaupseth</b> V. P. T. 20 m.	<b>K. Westerlund</b> D. P. T. 20 m.	5	1
	F. Kratochvil	T.-Slo.	<b>R. de Marchi</b> V. T. T. 26 m.	<b>A. Rahmy</b> V. P. T. 20 m.	<b>C. Coerse</b> V. F.	<b>C. Frisenfeldt</b> V. P. T. 20 m.	<b>K. Westerlund</b> D. F.	Abandon.	4	1
	C. Frisenfeldt	Dane.	<b>E. Mikkelsen</b> V. T. T. 5 m. 50 s.	<b>C. Coerse</b> V. T. T. 13 m.	<b>F. Sole Plana</b> V. T. T. 3 m.	<b>F. Kratochvil</b> D. P. T. 20 m.	<b>L. Keresztes</b> D. F.	-----	3	2
	M. Matura	Hong.	<b>L. Sesztak</b> V. P. T. 20 m.	<b>P. Parisel</b> V. T. T. 17 m.	<b>O. Borgstrom</b> V. P. T. 20 m.	<b>A. Kusnets</b> D. P. T. 20 m.	<b>O. Friman</b> D. P. T. 20 m.	-----	3	2
	A. Gaupseth	Norv.	<b>O. Friman</b> D. T. T. 8 m. 02 s.	<b>S. Bergmann</b> V. F.	<b>J. Beranek</b> V. P. T. 20 m.	<b>L. Sesztak</b> V. P. T. 26 m.	<b>A. Kusnets</b> D. P. T. 20 m.	-----	3	2
	R. Ronis	Lett.	<b>L. Christoffel</b> V. P. T. 20 m.	<b>H. Fouad</b> V. T. T. 17 m. 50 s.	<b>A. Praks</b> V. P. T. 26 m.	<b>L. Keresztes</b> D. P. T. 20 m.	Abandon.	-----	3	1
	H. Askehavé	Dane.	<b>A. Praks</b> D. P. T. 20 m.	<b>B. Pavlidis</b> V. T. T. 18 m. 10 s.	<b>L. Rekawek</b> V. T. T. 10 m. 32 s.	<b>D. O. Friman</b> D. T. T. 6 m. 40 s.	-----	-----	2	2
	L. Sesztak	Autr.	<b>M. Matura</b> D. P. T. 20 m.	<b>E. Molin</b> V. T. T. 1 m. 28 s.	<b>P. Parisel</b> V. P. T. 26 m.	<b>A. Gaupseth</b> D. P. T. 20 m.	-----	-----	2	2
	A. Praks	Esth.	<b>H. Askehavé</b> V. P. T. 20 m.	<b>L. Rekawek</b> V. T. T. 2 m. 30 s.	<b>R. Ronis</b> D. P. T. 26 m.	<b>K. Westerlund</b> P. D. T. 20 m.	-----	-----	2	2
	C. Coerse	Holl.	<b>F. Sole Plana</b> V. T. T. 1 m. 26 s.	<b>C. Frisenfeldt</b> D. T. T. 13 m.	<b>F. Kratochvil</b> D. F.	-----	-----	-----	1	2
	F. Sole Plana	Espa.	<b>C. Coerse</b> D. T. T. 1 m. 26 s.	<b>E. Mikkelsen</b> V. T. T. 3 m. 20 s.	<b>C. Frisenfeldt</b> D. T. T. 3 m.	-----	-----	-----	1	2
	P. Parisel	Fran.	<b>E. Molin</b> V. T. T. 6 m. 33 s.	<b>M. Matura</b> D. T. T. 17 m.	<b>L. Sesztak</b> D. P. T. 26 m.	-----	-----	-----	1	2
	O. Borgstrom	Suède	<b>W. Ranghieri</b> V. T. T. 5 m. 48 s.	<b>A. Kusnets</b> D. T. T. 1 m. 20 s.	<b>M. Matura</b> D. P. T. 20 m.	-----	-----	-----	1	2
	L. Rekawek	Polo.	<b>B. Pavlidis</b> V. T. T. 16 m. 54 s.	<b>A. Praks</b> D. T. T. 2 m. 30 s.	<b>H. Askehavé</b> D. T. T. 10 m. 32 s.	-----	-----	-----	1	2
	J. Beranek	T.-Slo.	<b>S. Bergmann</b> V. P. T. 20 m.	<b>O. Friman</b> D. P. T. 26 s.	<b>A. Gaupseth</b> D. P. T. 20 m.	-----	-----	-----	1	2
	W. Ranghieri	Ital.	<b>O. Borgstrom</b> D. T. T. 5 m. 43 s.	<b>G. Metayer</b> V. P. T. 26 m.	<b>A. Kusnets</b> D. F.	-----	-----	-----	1	2
	G. Metayer	Fran.	<b>A. Kusnets</b> D. T. T. 12 m. 20 s.	<b>W. Ranghieri</b> D. P. T. 26 m.	-----	-----	-----	-----	0	2
	L. Christoffel	Belg.	<b>R. Ronis</b> D. P. T. 20 m.	<b>K. Westerlund</b> D. T. T. 17 m. 50 s.	-----	-----	-----	-----	0	2
	A. Rahmy	Egyp.	<b>L. Keresztes</b> D. T. T. 6 m. 45 s.	<b>F. Kratochvil</b> D. P. T. 20 m.	-----	-----	-----	-----	0	2
	B. Pavlidis	Grèce	<b>L. Rekawek</b> D. T. T. 16 m. 54 s.	<b>H. Askehavé</b> D. T. T. 18 m. 10 s.	-----	-----	-----	-----	0	2
	E. Mikkelsen	Norv.	<b>C. Frisenfeldt</b> D. T. T. 5 m. 53 s.	<b>F. Sole Plana</b> D. T. T. 3 m. 20 s.	-----	-----	-----	-----	0	2
	E. Molin	Belg.	<b>P. Parisel</b> D. T. T. 6 m. 33 s.	<b>L. Sesztak</b> D. T. T. 1 m. 28 s.	-----	-----	-----	-----	0	2
	H. Fouad	Turq.	<b>K. Westerlund</b> D. T. T. 3 m. 52 s.	<b>R. Ronis</b> D. T. T. 56 m.	-----	-----	-----	-----	0	2
	S. Bergmann	Autr.	<b>J. Beranek</b> D. P. T. 20 m.	<b>A. Gaupseth</b> D. F.	-----	-----	-----	-----	0	2
	R. de Marchi	Ital.	<b>F. Kratochvil</b> D. T. T. 26 m.	<b>L. Keresztes</b> D. F.	-----	-----	-----	-----	0	2

Non Classés

Voir la légende des abréviations insérées dans ce tableau, à la page 419.

# LISTE DES ENGAGÉS

	ENGAGÉS	PARTICIPANTS
Nations .....	17	15
Individuels .....	42	22

NOMS DES ENGAGÉS	AGE DES PARTICIPANTS	PROGRESSION DANS LE TOURNOI	NOMS DES ENGAGÉS	AGE DES PARTICIPANTS	PROGRESSION DANS LE TOURNOI
<b>Autriche</b>			<b>Hongrie</b>		
R. PERELES .....		N. Part.	L. ADORJAN .....		N. Part.
F. SAXS .....	29 ans	2 <sup>e</sup> Tour.	E. DOMENYI .....	25 ans	3 <sup>e</sup> Tour.
F. SCHOLL .....		N. Part.	R. FERENCI .....		N. Part.
<b>Belgique</b>			B. VARGA .....	36 ans	4 <sup>e</sup> Tour.
E. CASTEELS .....		N. Part.	<b>Italie</b>		
C. VAN ANTWERPEN .....		N. Part.	R. CAMPAGNOLI .....		N. Part.
J. WALHEM .....	28 ans	1 <sup>er</sup> Tour (aband.).	D. CECCATELLI .....	29 ans	2 <sup>e</sup> Tour.
<b>Danemark</b>			V. LIMBERTI .....		N. Part.
E. HANSEN .....		N. Part.	B. TESTONI .....		1 <sup>er</sup> Tour (aband.).
H. HANSEN .....		N. Part.	<b>Lettonie</b>		
S. NIELSEN .....	32 ans	3 <sup>e</sup> Tour (aband.).	A. BAUMANS .....	23 ans	2 <sup>e</sup> Tour (aband.).
A. TETENS .....	32 ans	3 <sup>e</sup> Tour.	<b>Pologne</b>		
<b>Egypte</b>			J. MIAZIO .....		N. Part.
I. MOUSTAPHA .....	23 ans	6 <sup>e</sup> Tour (aband.).	<b>Suède</b>		
<b>Esthonie</b>			B. BENGTTSSON .....		N. Part.
N. KASAKOV .....		N. Part.	S. SVESSON .....	25 ans	7 <sup>e</sup> Tour.
R. LOO .....	22 ans	4 <sup>e</sup> Tour.	C. WESTERGREN .....	28 ans	Champion Olympique.
<b>Finlande</b>			<b>Suisse</b>		
E. SUVONEN .....		N. Part.	L. BARRAUD .....		N. Part.
O. PELLINEN .....	31 ans	6 <sup>e</sup> Tour.	<b>Tchécoslovaquie</b>		
E. WECKSTEN .....	29 ans	5 <sup>e</sup> Tour.	F. STRUNNA .....		N. Part.
<b>France</b>			F. TAZLER .....	26 ans	2 <sup>e</sup> Tour (aband.).
J. BAUMERT .....	22 ans	2 <sup>e</sup> Tour.	E. TOMASS .....		N. Part.
P. BONNEFOND .....	20 ans	2 <sup>e</sup> Tour.	R. URBAN .....		N. Part.
G. GIROUDEAU .....		N. Part.	<b>Turquie</b>		
LE QUEAN .....		N. Part.	K. SEYFI .....	21 ans	28 Tour.
<b>Hollande</b>			<b>Yougoslavie</b>		
A. MISSET .....	23 ans	4 <sup>e</sup> Tour (forfait).	S. NADJ .....	21 ans	20 Tour
J. MUYS .....	26 ans	2 <sup>e</sup> Tour.			

## ÉPREUVE N° 81

### POIDS LOURDS

(AU DELA DE 82 K. 500)

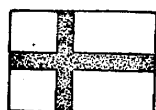

1<sup>er</sup> H. DEGLANE  
France

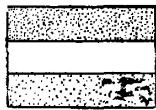

2<sup>e</sup> A. ROSENQVIST  
Finlande

3<sup>e</sup> R. BADO  
Hongrie

### CONSIDÉRATIONS GÉNÉRALES

Cette catégorie atteint le chiffre de 34 engagés, représentant 12 nations, dont 2, la Suisse et la Tchécoslovaquie, déclarèrent forfait. 17 concurrents furent pesés. Ce fut donc la catégorie la moins nombreuse.

10 victoires furent acquises avant la limite, 17 le furent aux points et 2 par forfait. Le temps total des 29 luttes fut de 7 h. 39' 28", soit une moyenne de 15' 51" par match, ce qui n'a rien d'anormal pour une telle catégorie et quelques

victoires furent même obtenues très rapidement. Par contre, quelques lutteurs n'acquies toutes leurs victoires qu'aux points et même après prolongation. Le cas le plus typique est celui de A. ROSENQVIST (Finlande) classé deuxième, qui totalisa 1 h. 58' pour ses 5 victoires, soit une moyenne-record de 24 minutes par lutte.

Le plus jeune lutteur fut A. DONATI (Italie),



H. DEGLANE.

20 ans, et les plus âgés furent J. SALILA (Finlande) et C. JOHANSSON (Suède), tous les deux 40 ans. Relativement à ce dernier (il fut champion olympique aux Jeux de Stockholm 1912 dans les 73 kilos et à ceux d'Anvers 1920 dans les 82 k. 500) un fait mérite d'être signalé. Au deuxième tour, dans sa lutte avec H. DEGLANE (France), il fut déclaré vainqueur aux points au bout de 20 minutes. Sur réclamation des dirigeants français, cette décision fut cassée par le Jury d'appel

qui décida de faire disputer la reprise supplémentaire de six minutes, au bout desquelles H. DEGLANE fut déclaré vainqueur. C. JOHANSSON, mécontent de cette décision, abandonna le tournoi.

Le premier, H. DEGLANE (France), 22 ans, fut vainqueur de 6 luttes, toutes acquises aux points dans le temps total de 2 h. 12', soit une moyenne de 22 minutes par lutte. C'est un superbe athlète très puissant, doué d'une grande énergie, d'une force naturelle phénoménale et possesseur d'une défensive contre laquelle se brisèrent tous les efforts de ses adversaires. C'est, en outre, quoique l'on en ait pu penser, un lutteur scientifique, luttant tout aussi bien en souplesse qu'en force.

Liste des engagés, page 419.

Tableau synopt. des résultats, p. 418

### CLASSEMENT DES NATIONS

1<sup>er</sup> FRANCE, 10 Points (1<sup>er</sup> H. DEGLANE)  
2 FINLANDE, 5 Points (2<sup>e</sup> A. ROSENQVIST).  
3<sup>e</sup> HONGRIE, 4 Points (3<sup>e</sup> R. BADO).  
4<sup>e</sup> DANEMARK, 3 Points (4<sup>e</sup> E. LARSEN).

### LES VAINQUEURS OLYMPIQUES

Cette épreuve ne figurait pas au programme des Jeux antérieurs à 1908.

1908 LONDRES, R. WEISZ (Hongrie).  
1912 STOCKHOLM, Y. SAARCLA (Finlande).  
1916 N'a pas eu lieu.  
1920 ANVERS, A. LINDFORS (Finlande)  
1924 PARIS, H. DEGLANE (France).

# TABLEAU SYNOPTIQUE DES RÉSULTATS DE L'ÉPREUVE POIDS LOURDS

CLASSEMENT	NOMS DES CONCURRENTS	NATIONALITE	1 <sup>er</sup> TOUR		2 <sup>e</sup> TOUR		3 <sup>e</sup> TOUR		4 <sup>e</sup> TOUR		5 <sup>e</sup> TOUR		6 <sup>e</sup> TOUR		TOTAL	
			Réunion N° 152 Dim. 6 Juillet (Soir)	Réunion N° 153 Lundi 7 Juillet (Matin)	Réunion N° 153 Lundi 7 Juillet (Soir)	Réunion N° 154 Lundi 7 Juillet (Soir)	Réunion N° 155 Mardi 8 Juillet (Mat. - Ap.-M.)	Réunion N° 156 Mardi 8 Juillet (Soir)	Réunion N° 157 Merc. 9 Juillet (Matin)	Réunion N° 157 Merc. 9 Juillet (Ap.-M.)	Réunion N° 158 Jeudi 10 Juillet (Matin)	Réunion N° 159 Jeudi 10 Juillet (Soir)	VICTOIRES	DEFAITES		
Non Classés	<b>H. Deglane</b>	Fran.	<b>P. Hansen</b> V. P. T. 20 m.	<b>C. Johansson</b> V. P. T. 26 m.	<b>O. Szelky</b> V. P. T. 20 m.	<b>E. Nilsson</b> V. P. T. 20 m.	<b>R. Bado</b> V. P. T. 20 m.	<b>A. Rosenqvist</b> V. P. T. 26 m.	6	0						
	<b>A. Rosenqvist</b>	Finl.	<b>E. Nilsson</b> V.P. T. 26 m.	<b>F. Mileder</b> V. P. T. 20 m.	<b>J. Sint</b> V. P. T. 20 m.	<b>E. Dame</b> V. P. T. 26 m.	<b>E. Larsen</b> V. P. T. 26 m.	<b>H. Deglane</b> D. P. T. 26 m.	5	1						
	<b>R. Bado</b>	Hong.	Exempt	<b>E. Larsen</b> V. T. T. 11 m. 25 s.	<b>E. Dame</b> V. T. T. 3 m. 28 s.	<b>J. Polis</b> V. F.	<b>H. Deglane</b> D. P. T. 20 m.	-----	3	1						
	<b>E. Larsen</b>	Dane.	<b>J. Polis</b> V. P. T. 20 m.	<b>R. Bado</b> D. T. T. 11 m. 25 s.	<b>J. Salila</b> V. A. T. 14 m.	<b>L. Pothier</b> V. T. T. 5 m. 04 s.	<b>A. Rosenqvist</b> D. P. T. 26 m.	-----	3	2						
	<b>L. Pothier</b>	Belg.	<b>J. Sjouerman</b> V. T. T. 5 m. 40 s.	<b>J. Salila</b> V. P. T. 20 m.	<b>J. Polis</b> D. P. T. 20 m.	<b>E. Larsen</b> D. T. T. 5 m. 04 s.	-----	-----	2	2						
	<b>J. Polis</b>	Lett.	<b>E. Larsen</b> D. P. T. 20 m.	<b>M. Ciuria</b> V. T. T. 6 m. 52 s.	<b>L. Pothier</b> V. P. T. 20 m.	<b>R. Bado</b> D. F.	-----	-----	2	2						
	<b>E. Nilsson</b>	Suède	<b>A. Rosenqvist</b> D. P. T. 26 m.	<b>A. Donati</b> V. T. T. 8 m. 45 s.	<b>P. Hansen</b> V. P. T. 20 m.	<b>H. Deglane</b> D. P. T. 20 m.	-----	-----	2	2						
	<b>E. Dame</b>	Fran.	<b>F. Mileder</b> V. P. T. 20 m.	Exempt	<b>R. Bado</b> D. T. T. 3 m. 28 s.	<b>A. Rosenqvist</b> D. P. T. 26 m.	-----	-----	1	2						
	<b>O. Szelky</b>	Hong.	<b>C. Johansson</b> D. P. T. 20 m.	<b>J. Sjouerman</b> V. T. T. 6 m. 50 s.	<b>H. Deglane</b> D. P. T. 20 m.	-----	-----	-----	1	2						
	<b>J. Sint</b>	Holl.	<b>A. Donati</b> V. T. T. 12 m. 24 s.	<b>P. Hansen</b> D. T. T. 15 m.	<b>A. Rosenqvist</b> D. P. T. 20 m.	-----	-----	-----	1	2						
	<b>P. Hansen</b>	Dane.	<b>H. Deglane</b> D. P. T. 20 m.	<b>J. Sint</b> V. T. T. 15 m.	<b>E. Nilsson</b> D. P. T. 20 m.	-----	-----	-----	1	2						
	<b>J. Salila</b>	Finl.	<b>M. Ciuria</b> V. F.	<b>L. Pothier</b> D. P. T. 20 m.	<b>E. Larsen</b> D. A. T. 14 m.	-----	-----	-----	1	2						
	<b>C. Johansson</b>	Suède	<b>O. Szelky</b> V. P. T. 20 m.	<b>H. Deglane</b> D. P. T. 26 m.	Abandon.	-----	-----	-----	1	1						
	<b>F. Mileder</b>	Autr.	<b>E. Dame</b> D. P. T. 20 m.	<b>A. Rosenqvist</b> D. P. T. 20 m.	-----	-----	-----	-----	0	2						
	<b>A. Donati</b>	Ital.	<b>J. Sint</b> D. T. T. 12 m. 24 s.	<b>E. Nilsson</b> D. T. T. 8 m. 45 s.	-----	-----	-----	-----	0	2						
	<b>J. Sjouerman</b>	Holl.	<b>L. Pothier</b> D. T. T. 5 m. 40 s.	<b>O. Szelky</b> D. T. T. 6 m. 50 s.	-----	-----	-----	-----	0	2						
<b>M. Ciuria</b>	Ital.	<b>J. Salila</b> D. F.	<b>J. Polis</b> D. T. T. 6 m. 52 s.	-----	-----	-----	-----	0	2							

*Voir la légende des abréviations insérées dans ce tableau, à la page 419.*



## LISTE DES ENGAGÉS

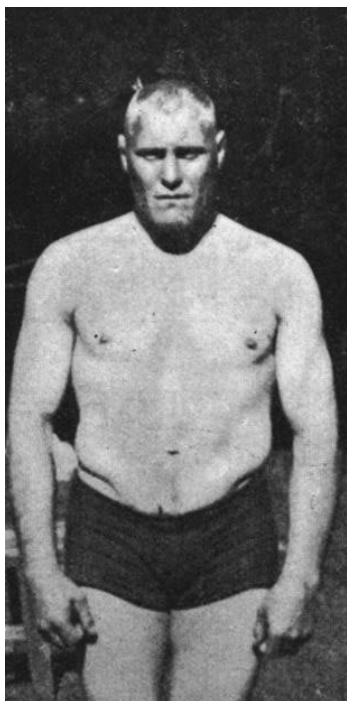

**A. ROSENQVIST**  
(Finlande)  
classé 2<sup>e</sup>.



**E. LARSEN**  
(Danemark)  
classé 4<sup>e</sup>.

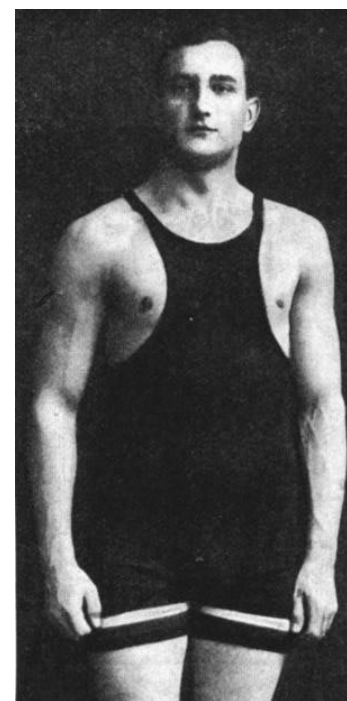

**R. BADO**  
(Hongrie)  
classé 3<sup>e</sup>.

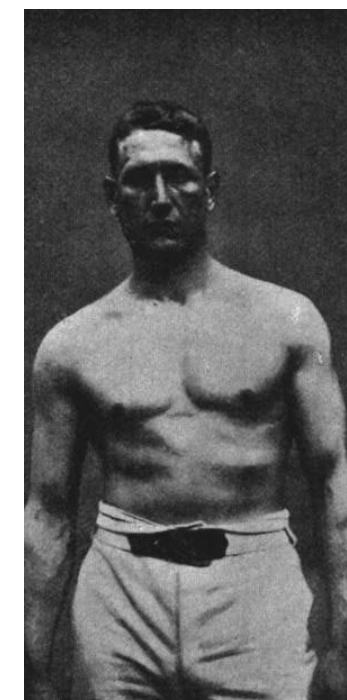

**E. DAME**  
(France).

	ESGAGÉS	PARTICIPANTS
Nations .....	12	10
Individuels. ....	31	17
<hr/>		
NOMS DES ENGAGÉS	AGE DES PARTICIPANTS	PROGRESSION DANS LE TOURNOI
<b>Autriche</b>		
J. HINTERSTOISSER .....		N. Part.
F. MILEDER .....	33 ans	2 <sup>e</sup> Tour.
E. WIESBERGER .....		N. Part.
<b>Belgique</b>		
J. DAHEYER .....		N. Part.
L. POTHIER .....	30 ans	4 <sup>e</sup> Tour.
<b>Danemark</b>		
P. HANSEN .....	33 ans	3 <sup>e</sup> Tour.
E. LARSEN .....	36 ans	5 <sup>e</sup> Tour.
<b>Finlande</b>		
M. NIEMEN .....		N. Part.
T. POHJOLA .....		N. Part.
A. ROSENQVIST .....	32 ans	6 <sup>e</sup> Tour.
J. SALILA .....	40 ans	3 <sup>e</sup> Tour.
<b>France</b>		
E. DAME .....	31 ans	4 <sup>e</sup> Tour.
H. DEGLANE .....	22 ans	Champion Olympique.
G. HONAUER .....		N. Part.
J. MONTGELLAZ .....		N. Part.
<b>Hollande</b>		
J. SINT .....	37 ans	3 <sup>e</sup> Tour.
J. SJOUWERMAN .....	33 ans	2 <sup>e</sup> Tour.
<b>Hongrie</b>		
R. BADO .....	22 ans	5 <sup>e</sup> Tour.
T. HALASZ .....		N. Part.
B. NAGY .....		N. Part.
O. SZELKY .....	29 ans	3 <sup>e</sup> Tour.
<b>Italie</b>		
A. CANEPA .....		N. Part.
A. DONATI .....	20 ans	2 <sup>e</sup> Tour.
M. CIURIA .....	33 ans	2 <sup>e</sup> Tour.
M. ISETTA .....		N. Part.
<b>Lettonie</b>		
J. POLIS .....	31 ans	4 <sup>e</sup> Tour (forfait).
<b>Suède</b>		
C. JOHANSSON .....	40 ans	2 <sup>e</sup> Tour (aband.).
E. NILSSON .....	33 ans	4 <sup>e</sup> Tour.
J. RICKTOFF .....		S. Part.
<b>Suisse</b>		
H. WERNLI .....		N. Part.
<b>Tchécoslovaquie</b>		
F. KOPRIVA .....		N. Part.
J. KRAUS .....		N. Part.
J. KUCHAR .....		N. Part.
J. URBAN .....		N. Part.

## LÉGENDE DES ABRÉVIATIONS

*insérées dans les tableaux synoptiques des résultats de Lutte Gréco-Romaine (Pages 406, 408, 412, 414, 416 et 418)*

<p>V. T. Victoire par tombé.</p> <p>V. P. Victoire aux points.</p> <p>V. A. Victoire par abandon.</p> <p>V. D. Victoire sur faute (Disqualification).</p> <p>V. F. Victoire par forfait.</p>	<p>D. T. Défaite par tombé.</p> <p>D. P. Défaite aux points.</p> <p>D. A. Défaite par abandon.</p> <p>D. D. Défaite sur faute (Disqualification).</p> <p>D. F. Défaite par forfait.</p>
--	---

# LUTTE LIBRE

Du Vendredi 11  
au Lundi 14 Juillet 1924

7 Epreuves

N<sup>os</sup> 82 à 88

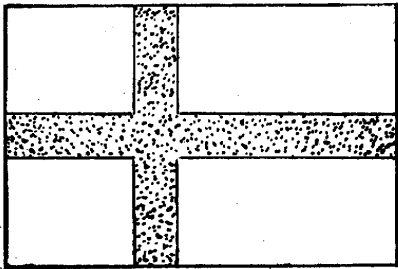

2. ex-æquo **FINLANDE**

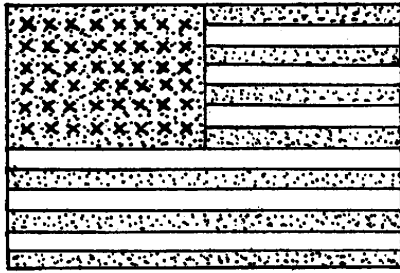

1. **ÉTATS-UNIS**

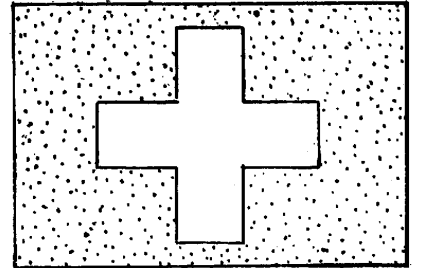

2. ex-æquo **SUISSE**

## CLASSEMENT GÉNÉRAL DES NATIONS

Ordre de Classem <sup>t</sup>	NATIONS	NOMBRE DE CONCURRENTS CLASSÉS												TOTAUX	
		1 <sup>ers</sup>		2 <sup>mes</sup>		3 <sup>mes</sup>		4 <sup>mes</sup>		5 <sup>mes</sup>		6 <sup>mes</sup>		Places	Points
		Places	Points	Places	Points	Places	Points	Places	Points	Places	Points	Places	Points		
1	ÉTATS-UNIS . . . . .	4	40	1	5	1	4							6	49
2	FINLANDE . . . . .	1	10	3	15	2	8							6	33
	SUISSE . . . . .	2	20	1	5	2	8							5	33
4	BELGIQUE . . . . .			1	5									1	5
	SUÈDE . . . . .			1	5									1	5
6	GRANDE-BRETAGNE . . . . .					1	4							1	4
	JAPON . . . . .					1	4							1	4

# CONSIDÉRATIONS GÉNÉRALES

La lutte libre amateur, cu « catch as catch can », suivant le terme adopté par l'Internationale Wrestling Federation, n'a rien de commun, sauf le nom, avec le catch as catch can professionnel qui est une lutte pratiquée exclusivement en Amérique.

Cette lutte est dite « libre » pour la différencier de son aînée, l'antique « gréco-romaine », qui n'autorise les prises que de la tête à la ceinture. Cette liberté, qui se traduit en la circonstance par « attrape-comme-tu-peux », ne permet nullement à un lutteur amateur de provoquer la douleur chez son adversaire pour forcer ce dernier à l'abandon, c'est-à-dire à s'avouer vaincu. De même qu'en gréco-romaine, la lutte doit être cordiale, et les deux adversaires ne doivent chercher qu'à se faire toucher les deux épaules.

Il est assez difficile de fixer son origine précise à ce genre de lutte et, contrairement à certains auteurs, nous nous refusons totalement à lui assigner l'antique pancrace qui était un mélange de lutte et de pugilat où ce dernier était surtout employé. La meilleure preuve convaincante que nous puissions en donner réside dans ce groupe « Les Lutteurs » du Musée des Offices de Florence, œuvre admirable attribuée à Céphissodote, statuaire athénien du IV<sup>e</sup> siècle avant J.-C. Ce groupe représente une prise à terre, où le lutteur qui a l'avantage est en demi-ciseau. Son bras gauche maintient le bras droit de son adversaire dans une prise de jiu-jitsu qui est un genre d'arm-lock. Son bras droit est à demi-allonge, poing ferme, prêt à s'assurer la victoire par un solide coup de masse à la nuque. Ce n'est donc pas ce mélange qui peut logiquement servir d'origine au « catch as catch can » de notre époque, et nous croyons plutôt que c'est une trouvaille des Américains qui, amateurs de sports violents et peu émotives par la vieille lutte gréco-romaine, auraient modifié cette dernière en y ajoutant les nombreuses prises de jiu-jitsu et c'est de cet amalgame que doit être né le « catch as catch can » qui, dans le genre professionnel, devrait plutôt se traduire par « prends-ce-que-tu-veux ».

Quelques autres pays ont leur méthode de lutte libre, bien à eux. En tête, nous pouvons citer la Suisse, chez qui la lutte est un sport national et qui possède deux méthodes distinctes. L'une, qui passe pour être le pur style libre, est l'apa-



**M. Percy LONGHURST**

secrétaire général  
de la Fédération Internationale de Lutte.

nage des gymnastes et est constituée spécialement de passements de jambes offensifs et de crochets défensifs. L'autre, dite lutte au caleçon, du fait que l'on se sert d'un vêtement spécial affectant la dite forme, est pratiquée par les nombreux bergers suisses qui n'ont qu'un faible relatif pour la libre qui ne permet pas suffisamment à leur grande vigueur de s'exercer.

Les Japonais, outre leur fameux jiu-jitsu et outre, aussi, une lutte pousse-pousse bien spéciale (pratiquée de même en Chine), ont un genre de lutte libre qui est un mélange de gréco-romaine, de passements de jambes et de torsions.

La Turquie pratiquait une lutte libre très douloureuse, car toutes les prises y étaient autorisées sans aucune exception.

L'Angleterre possède un style spécial peu répandu, car il n'est guère pratiqué que dans ses Comtés de Cumberland et de Westmorland, style qui est un proche parent de la gréco-romaine.

En France, la lutte libre était complètement inexistante avant 1913, année où la Fédération Française d'alors essaya de lancer ce genre de technique en organisant la première compétition



**Y. E. ROBERG**

Président

de la Fédération Internationale de Lutte.

amateur. Actuellement, elle est encore peu cotée et n'est guère pratiquée que dans la région parisienne. Nous devons indiquer néanmoins, mais plutôt à titre de curiosité, qu'un genre de lutte libre était pratiqué en Bretagne, mais n'a jamais dépassé les limites de cette région. Le « Pardon des Lutteurs », très réputé chaque année, était plutôt un jeu de fête qu'un sport de combat. La lutte se passait entièrement debout et les coups les plus employés étaient le passement de jambes en fauchant (c'hlicket) et le croc-en-jambe (tac bez troad).

Au point de vue spectaculaire, la lutte libre, par la variété de ses nombreuses prises, tant debout qu'au tapis, est d'un plus grand intérêt que la lutte gréco-romaine, trop souvent monotone.

Au point de vue exercice physique, la lutte libre est un sport complet des plus recommandables, mais qui demande, pour acquérir quelque notoriété, beaucoup de vitesse, de souplesse et d'agilité.

## REGLEMENTS

(Extrait du Règlement International qui fut appliqué à la VIII<sup>e</sup> Olympiade).

**Catégories.** — Les concurrents seront repartis d'après les sept catégories de poids suivantes:

- a) Coqs, jusqu'à 56 kilos;
- b) Plumes, de 56 à 61 kilos;
- c) Légers, de 61 à 66 kilos;
- d) Mi-moyens, de 66 à 72 kilos;
- e) Moyens, de 72 à 79 kilos;
- f) Mi-lourds, de 79 à 87 kilos;
- g) Lourds; au-dessus de 87 kilos.

**Pesage.** — Le pesage aura lieu le premier jour du tournoi et se fera au plus six heures et au moins deux heures avant le commencement des épreuves.

Il n'y aura qu'un seul pesage.

**Juges et arbitres.** — Les juges et arbitres sont proposés par les Associations affiliées à la Fédération Internationale de Lutte Amateur et choisis par le Comité Exécutif deux mois avant les Jeux Olympiques.

**Jury.** — Pour chaque rencontre, il y aura un arbitre et deux juges.

**Durée des rencontres et décisions.** — La durée de chaque rencontre sera de dix minutes. A l'expiration de ce temps, s'il n'y a pas eu de tombé, la décision sera donnée aux points. Au cas où

les décisions des deux juges ne seraient pas d'accord, l'arbitre peut, à volonté, donner la décision en faveur de l'un des lutteurs ou accorder une nouvelle période de cinq minutes, à l'expiration de laquelle, s'il n'y a pas eu de tombé, une décision aux points devra être donnée obligatoirement en faveur de l'un des lutteurs.

**Mécanisme des épreuves.** — Dès le pesage exécuté, un tirage au sort est fait par le Comité d'organisation, en présence d'un délégué de chaque nation participante. Ce tirage au sort donne aux concurrents un numéro d'ordre qui sert à opérer la classification de leurs matches pour toute la durée du tournoi, en évitant, autant que possible, de faire combattre ensemble des lutteurs de même nationalité, tour par tour, jusqu'à la finale.

Les vainqueurs successifs sont tirés par paire. Une seule rencontre suffit pour désigner le vainqueur lors des épreuves éliminatoires.

L'épreuve finale, ne servant qu'à désigner le premier de chaque catégorie, se dispute sur deux rencontres. Une troisième rencontre est ordonnée lorsque les deux adversaires ont acquis chacun une décision.

La place de second, est disputée par les concurrents battus par le lutteur classé premier, d'après le même système que pour l'épreuve finale.

La place de troisième est disputée par les concurrents battus par le lutteur classé second, d'après le même système que pour l'épreuve finale.

Il n'y a que trois concurrents classés dans chaque catégorie.

**Les engagés et les participants.** — En ce qui concerne la lutte libre « catch as catch can » seule, le nombre des concurrents engagés aux Jeux de 1924 a atteint le chiffre de 187, représentant 16 nations. Le règlement international n'autorisant que deux concurrents par nation et par catégorie, 100 lutteurs seulement purent participer au tournoi olympique dans ce genre de style. Deux nations présentèrent le maximum de participants : ce sont les Etats-Unis et la Grande-Bretagne, avec chacune une équipe de 14 lutteurs. La Finlande et la France eurent 13 représentants, la Suisse 10, la Belgique et la Suède 8, le Canada, le Danemark et l'Italie 5, l'Esthonie 3, et l'Aus-



**M. Alfred BRULL**

élu Président

de la Fédération Internationale de Lutte  
au Congrès de Paris, 1924.

tralie et le Japon I. La Hongrie, la Lithuanie et la Norvège, qui avaient respectivement 10, 1 et 4 engagés, déclarèrent forfait.

Ce genre de lutte étant moins répandu que la lutte gréco-romaine, le nombre de participants dans chaque catégorie fut moins élevé que pour cette dernière. Les catégories les moins chargées furent les 56 kilos et les lourds, avec 12 concurrents, représentant, la première 8 nations et la seconde 6 nations. Les 72 kilos eurent 13 concurrents, représentant 7 nations, les 79 kilos eurent 14 concurrents, représentant 9 nations, les 66 et les 87 kilos eurent 16 concurrents, représentant toutes les deux 10 nations. La catégorie la plus chargée fut celle des 61 kilos, qui eut 17 concurrents, représentant 12 nations.

Pour opérer le classement des trois premiers de chaque catégorie 127 luttes furent nécessaires se décomposant ainsi : cqs 16; plumes 22; légers 21; mi-moyens 18; moyens 19; mi-lourds 18; lourds 13.

Ce chiffre de 127 luttes pour 100 concurrents est très inférieur de celui de la lutte gréco-romaine qui exigea 255 luttes pour 146 concurrents et explique par le fait que les deux modes de classement sont différents, Alors que la lutte gréco-romaine il fallait deux défaites pour éliminer un concurrent, une seule défaite suffisait en lutte libre.

### CONCLUSION.

Lors des Jeux de Paris 1924, c'était la troisième fois seulement que la lutte libre était portée au programme olympique.

Elle fut introduite pour la première fois lors des Jeux Olympiques de Londres 1908.

La deuxième fois ce fut aux Jeux d'Anvers 1920.

La lutte libre n'a donc pas encore acquis un droit de cité olympique aussi grand que son aînée, la lutte gréco-romaine qui, en toute justice, fut portée au programme de la rénovation des Jeux Olympiques qui eurent lieu, en 1896, Athènes.

La technique, d'ailleurs, s'en ressent et les méthodes disparates qui furent mises en évidence aux Jeux de Paris ont démontré que le (( catch-as-catch-cari )) amateur aurait grand besoin d'une unification qui pourrait grandement la lancer dans les pays où elle est complètement ignorée et où, surtout, la gréco-romaine est honneur.

Deux méthodes distinctes, une américaine, autre suisse. La première est un genre de catch-as-catch-can professionnel auquel on a enlevé tous les coups douloureux et qui ne trouve son efficacité que dans la lutte au tapis. La seconde, inverse de la première, ne recherche le résultat que dans les prises debout. Chaque méthode a quelque chose d'excellent. Il ne suffirait donc qu'elles amalgamées pour en sortir quelque chose de bien.

Si nous nous en rapportons aux chiffres qui, quelquefois, ont tout de même leur valeur, nous serions tentés de croire que la technique américaine est plus efficace que la technique suisse. Sur 16 places de premier qui furent remportées

au cours des Jeux de Londres 1908, d'Anvers 1920 et de Paris 1924, la Finlande, la Grande-Bretagne et la Suisse en acquirent 3. Les Etats-Unis dominèrent nettement les autres nations et obtinrent 7 places de premier, dont 2 aux Jeux de 1908, 1 aux Jeux de 1920 et 4 aux Jeux de 1924.



**M. Albert PERROUD**

Président de la Fédération Française de Lutte et de la Commission technique du C. O. F.

Dans le classement des nations pour les Jeux de 1924 les Etats-Unis se classent en tête avec 49 points, suivis de la Finlande et de la Suisse ex-quo avec 33 points, de la Belgique et de la Suède ex-quo avec 5 points et de la Grande-Bretagne et du Japon ex-quo avec 4 points.

## Etat des Engagés et des Participants la Lutte Libre, par Nations

NATIONS	ENGAGÉS	PARTICIPANTS
Australie	1	1
Belgique	16	8
Canada	5	5
Danemark	11	5
Esthonie	9	3
Etats-Unis	19	14
Finlande	23	13
France	24	3
Grande-Bretagne	19	14
Hongrie	10	
Italie	5	5
Japon	1	1
Lithuanie	1	
Norvège	4	
Suède	15	8
Suisse	24	10
Total	187	100

## NUMÉROTAGE DES ÉPREUVES DE LUTTE LIBRE

- 82 Poids coqs.
- 83 Poids plumes.
- 84 Poids légers.
- 85 Poids mi-moyens.
- 86 Poids moyens.
- 87 Poids mi-lourds.
- 88 Poids lourds.

## Les Pouvoirs Sportifs

### Fédération Internationale de Lutte Amateur

Président : M. ROBERG.

Secrétaire Général M. Percy LONGHURST.

### Fédération Française de Lutte

Président : M. Albert PERROUD.

Secrétaire Général M. Georges BLUM.

### Commission Technique de Lutte Libre du Comité Olympique Français

MM. Albert PERROUD, DELMAS, PHILIPPON, MOREAU, SUPERVIELLE, BLUM, REISS.

### JURY DAPPEL :

MM. ROBERG (Suède), Percy LONGHURST (Grande-Bretagne), Albert PERROUD (France), BRULL, (Hongrie), SMEDTS (Finlande).

### Liste des Officiels, Arbitres et Juges

Autriche L. HERMANN, R. ZIMMERMAN, X. MARKONIS, ERNO MARKUS.

Belgique : A. MAKER, A. DAM, A. SERVAIS, Ivan ECKHOVENS, J. VAN DEN BERGHE, J. VAN GASBEL.

Danemark : Holgar NIELSEN, Arnold RICHARD, NIELSON

Esthonie : Joh. VILLEMSON.

Espagne : CARMELO, DAVALLITTI.

Finlande : Victor SMEDS, HARALD, NOVABTOCD, Gustav SUNDVALL.

France : SUPERVIELLE, BLUM, DELMAS, Roger AUGER. LAIGRE .

Grande-Bretagne : Percy LONGHURST.

Hollande : H. VAN PUTTEN, Ivan DEUTEKOM, J.-B. LOOMAN. J.-B. DRERYCK, W. JANSEN.

Hongrie : Eug. RADVANY, N. ESILLAC, Charles RENDEK, Emeric SZUBERTH.

Italie : Ricardo MAZILLO.

Italie, juge : Edilio PARETO, SILVIO UGO.

Japon : AIDA.

Lettonie : JOST Lieut. Col. A. PANTOCKY.

Norvège : Erling LYSTAD, Ihovolf, H. HANY, Alfred GUNDERSEN.

Suède : EINER, GOTTFRID, SWENSON, SVEN, OHLSSON.

Suisse : Gaston LEVAL, A. LONGCHAMP.

Chronométréur : PHILIPPON.

# TABLEAU DES ENGAGEMENTS DE LA LUTTE LIBRE, PAR ÉPREUVE

N° DES ÉPREUVES	DÉSIGNATION DES ÉPREUVES	NATIONS ENGAGÉES : 16														TOTAL des ENGAGEMENTS PAR ÉPREUVES	NOMBRE DE NATIONS ENGAGÉES par ÉPREUVES		
		AUSTRALIE	BELGIQUE	CANADA	DANEMARK	ESTHONIE	ÉTATS-UNIS	FINLANDE	FRANCE	GRANDE-BRETAGNE	HONGRIE	ITALIE	JAPON	LITHUANIE	NORVÈGE			SUÈDE	SUISSE
82	Poids Coqs . . . . .		3	1	1		3	4	4	3	2	1			2	3	1	28	12
83	Poids Plumes . . . . .	1	2	1	2	2	2	3	4	3	2	1	1	1	4	4		34	16
84	Poids Légers . . . . .		2	1	1	3	3	3	3	3	3	1		1	1	4		29	13
85	Poids Welter . . . . .		4	1	1	1	3	4	3	3						4		24	9
86	Poids Moyens . . . . .		1		3	1	3	3	3	3	2	1			2	4		26	11
87	Poids Mi-Lourds . . . . .		2	1	3	2	3	3	4	2	1	1			2	4		28	12
88	Poids Lourds . . . . .		2				2	3	3	2					3	3		18	7
<b>Total des Engagements par Nation . . . . .</b>		<b>1</b>	<b>16</b>	<b>5</b>	<b>11</b>	<b>9</b>	<b>19</b>	<b>23</b>	<b>21</b>	<b>19</b>	<b>10</b>	<b>5</b>	<b>1</b>	<b>1</b>	<b>4</b>	<b>15</b>	<b>24</b>	<b>187</b>	
<b>Nombre d'épreuves par Nation . . . . .</b>		<b>1</b>	<b>7</b>	<b>5</b>	<b>6</b>	<b>5</b>	<b>7</b>	<b>7</b>	<b>7</b>	<b>7</b>	<b>5</b>	<b>5</b>	<b>1</b>	<b>1</b>	<b>3</b>	<b>6</b>	<b>7</b>		

NOTA. - Les chiffres qui figurent sur ce tableau indiquent le nombre de bulletins d'engagements par nation. Il est à remarquer qu'un athlète peut être engagé dans plusieurs épreuves.

# TABLEAU DES CONCURRENTS' DE LA LUTTE LIBRE, PAR ÉPREUVE

N° DES ÉPREUVES	DÉSIGNATION DES ÉPREUVES	NATIONS PARTICIPANTES : 13													TOTAL des CONCURRENTS PAR ÉPREUVES	NOMBRE de NATIONS PARTICIPANTES par ÉPREUVE		
		AUSTRALIE	BELGIQUE	CANADA	DANEMARK	ESTHONIE	ÉTATS-UNIS	FINLANDE	FRANCE	GRANDE-BRETAGNE	HONGRIE	ITALIE	JAPON	LITHUANIE			NORVÈGE	SUÈDE
82	Poids Coqs . . . . .		1	1			2	2	2	2		1			1		12	8
83	Poids Plumes . . . . .	1	2	1	1	1	2	1	2	2		1	1		2		17	12
84	Poids Légers . . . . .		1	1	1	2	2	2	2	2		1				2	16	10
85	Poids Welter . . . . .		2	1			2	2	2	2						2	13	7
86	Poids Moyens . . . . .		1		2		2	2	1	2		1			1	2	14	9
87	Poids Mi-Lourds . . . . .		1	1	1		2	2	2	2		1			2	2	16	10
88	Poids Lourds . . . . .						2	2	2	2					2	2	12	6
<b>Total des Concurrents par Nation . . . . .</b>		<b>1</b>	<b>8</b>	<b>5</b>	<b>5</b>	<b>3</b>	<b>14</b>	<b>13</b>	<b>13</b>	<b>14</b>		<b>5</b>	<b>1</b>		<b>8</b>	<b>10</b>	<b>100</b>	
<b>Nombre d'épreuves par Nation . . . . .</b>		<b>1</b>	<b>6</b>	<b>5</b>	<b>4</b>	<b>2</b>	<b>7</b>	<b>7</b>	<b>7</b>	<b>7</b>		<b>5</b>	<b>1</b>		<b>5</b>	<b>5</b>		

NOTA. - Les chiffres qui figurent sur ce tableau indiquent le nombre d'engagements qui ont été effectivement remplis. Il est à remarquer qu'un athlète peut participer à plusieurs épreuves.

# Les Recettes et les Spectateurs de la Lutte Libre, au Vélodrome d'Hiver

## TABLEAU RÉCAPITULATIF PAR RÉUNIONS

NUMÉROS DES RÉUNIONS	DATES DES RÉUNIONS	NOMBRE DE SPECTATEURS			RECETTES
		Payants	Non Payants (Officiels -- Presse Concurrents)	TOTAL	
160	Vendredi 11 Juillet (Matin)	362	389	751	2.895 fr.
»	(Apr. Midi)				
161	» (Soir)				
162	Samedi 12 Juillet (Matin)	276	395	671	2.686
»	(Apr.-Midi)				
163	» (Soir)				
164	Dimanche 13 Juillet (Matin)	146	395	541	1.900
»	(Apr.-Midi)				
165	» (Soir)				
166	Lundi 14 Juillet (Matin)	398	395	793	3.372
»	(Apr.-Midi)				
167	» (Soir)				
<b>Totaux . . .</b>		<b>2.641</b>	<b>3.189</b>	<b>5.830</b>	<b>25.041 fr</b>

## TABLEAU RÉCAPITULATIF PAR CATÉGORIES DE PLACES

DÉSIGNATION DES PLACES	TARIF DES PLACES			NOMBRE DE SPECTATEURS PAYANTS	RECETTES	
	Par Réunion	Numéros des Réunions	Abonem. pour les huit réunions			
Rez-de-Chaussée	fauteuils	50 fr.	167	150 fr.	1	50 fr.
		20	160 à 166		166	3.320
		30	167		592	11.100
	banquettes	10	167	18	540	
		10	160 à 166	»	»	
	Circulation . . . . .	20	167	75	248	2.325
	5	160 à 166		43	860	
				829	4.145	
1 <sup>er</sup> Etage	fauteuils	10	167		37	370
		4	160 à 166		»	»
	banquettes	5	167		105	525
		3	160 à 166		548	1.644
2 <sup>e</sup> Etage	Secondes . . . . .	3	167	54	162	
		2	160 à 166	»	»	
<b>TOTAUX . . . . .</b>					2.641	25.041 fr.

# L'AMÉNAGEMENT PRÉVU PAR LE C. O. F., AU VÉLODROME D'HIVER EN VUE DU TOURNOI OLYMPIQUE DE LUTTE LIBRE

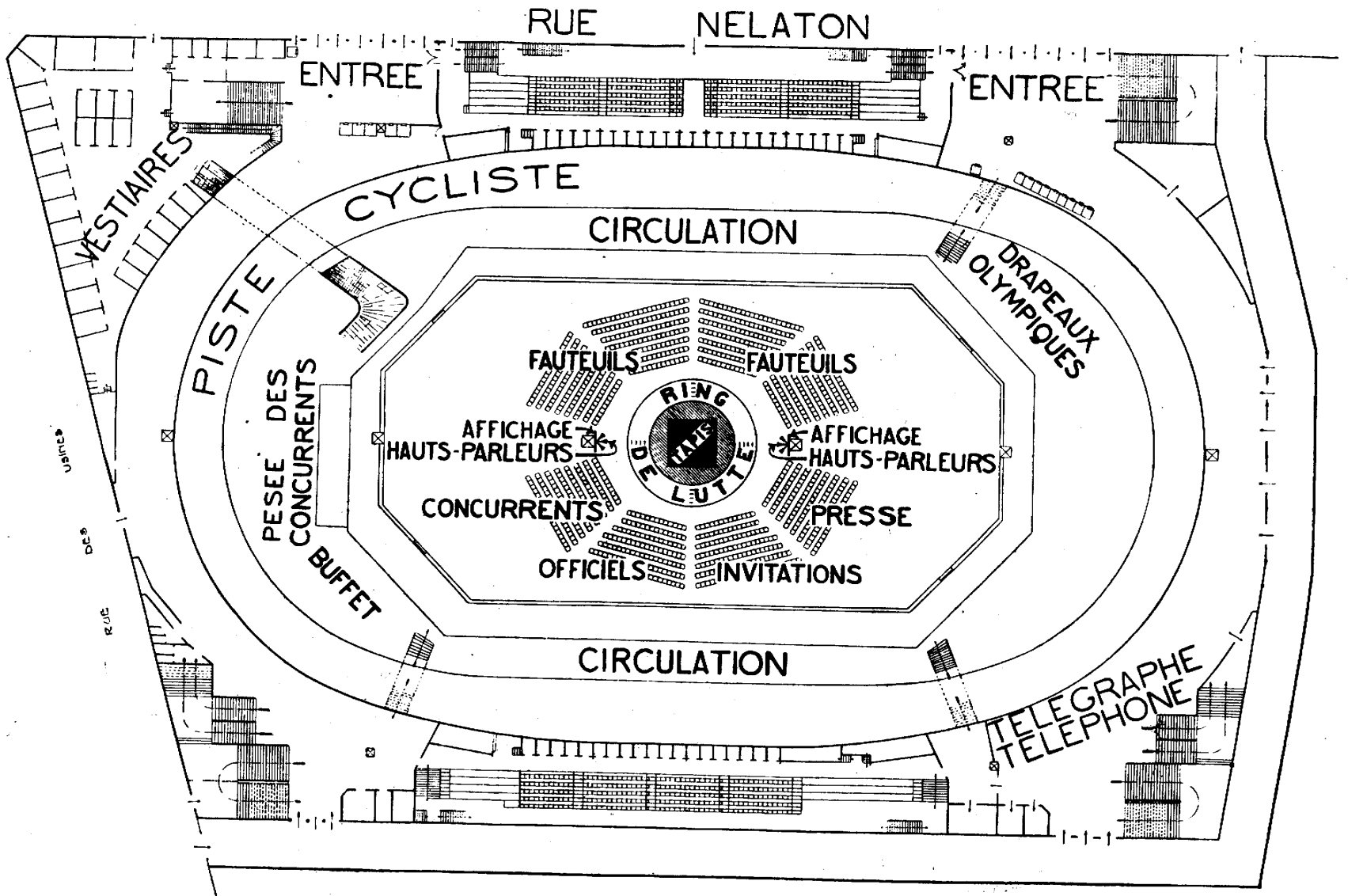

LE DISPOSITIF DES EMPLACEMENTS RÉSERVÉS AUX SPECTATEURS.

## COMPTE-RENDU DES EPREUVES DE LUTTE LIBRE

### ÉPREUVE N° 82

### POIDS COQS

(JUSQU'À 56 K.)

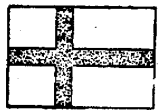
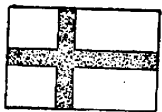

1<sup>er</sup> **K. PIHLAJAMAKI**  
Finlande



3<sup>e</sup> **B. HINES**  
Etats-Unis

2<sup>e</sup> **K.-E. MAKINEN**  
Finlande



**K. PIHLAJAMAKI.**

mark, la Hongrie, la Norvège et la Suisse, déclarèrent forfait. Le règlement international n'autorisant que deux participants par nation et par catégorie, 12 concurrents seulement furent pesés.

Ce fut, avec celle des poids lourds, la catégorie

DERA (Italie), 39 ans, et J. BOUQUET (France), 36 ans.

Le premier, K. PIHLAJAMAKI (Finlande) 22 ans, fut vainqueur de 3 luttes. C'est un lutteur très puissant, mais d'une technique assez rudimentaire en lutte libre et il brille plutôt, en temps ordinaire, dans la lutte gréco-romaine où il conquist deux fois le titre de champion de Finlande dans les 62 kilos.

### CLASSEMENT DES NATIONS

1<sup>er</sup> FINLANDE, 15 Points (1<sup>er</sup> K. PIHLAJAMAKI, 10 p.; 2<sup>e</sup> K. MAKINEN, 5 p.).

2<sup>e</sup> ETATS-UNIS, 4 Points (3<sup>e</sup> B. HINES).

### LES VAINQUEURS OLYMPIQUES

Cette épreuve ne figurait pas au programme des Jeux antérieurs à 1908.

1908 LONDRES, M. MEHNERT (Etats-Unis).

1912 STOCKHOLM, Non disputée.

1916 N'a pas eu lieu.

1920 ANVERS, ACKERLY (Etats-Unis).

1921 PARIS, K. PIHLAJAMAKI (Finlande).

### CONSIDÉRATIONS GÉNÉRALES

Cette catégorie a atteint le chiffre de 28 engagés représentant 12 nations, dont 4, le Dane-

la moins chargée et elle n'exigea que 16 luttes pour le classement des trois premiers.

Le plus jeune lutteur fut TRIFUNOV (Canada), 20 ans, et les plus âgés furent P. TOR-

# TABLEAU SYNOPTIQUE DES RÉSULTATS DE L'ÉPREUVE POIDS COQS

ELIMINATOIRES	1/4 DE FINALES	1/2 FINALES	FINALE	VAINQUEUR															
Réunion N° 160 Vendredi 11 Juillet (Ap.-M.) Réunion N° 161 Vendredi 11 Juillet (Soir)	Réunion N° 162 Samedi 12 Juillet (Ap.-M.) Réunion N° 163 Samedi 12 Juillet (Soir)	Réunion N° 165 Dimanche 13 Juillet (Soir)	Réunion N° 166 Lundi 14 Juillet (Ap.-M.)																
1 <b>H. DARBY</b> , G.-Br. 2 <b>P. TORDERA</b> , Ital.  7 <b>A. LARSSON</b> , Suède 8 <b>G. Mc WILLIAMS</b> , E.-U. 9 <b>K. MAKINEN</b> , Finl. 10 <b>G. DUCAYLA</b> , Fran. 11 <b>H. SANSUM</b> , G.-Br. 12 <b>J. TRIFUNOV</b> , Cana.	<b>H. DARBY</b> , G.-Br. 3 <b>K. PIHLAJAMAKI</b> , Finl. 4 <b>B. HINES</b> , E.-U. 5 <b>J. DILLEN</b> , Belg. 6 <b>J. BOUQUET</b> , Fran.  <b>A. LARSSON</b> , Suède <b>K. MAKINEN</b> , Finl.  <b>H. SANSUM</b> , G.-Br.	<b>K. PIHLAJAMAKI</b> , Finl.  <b>B. HINES</b> , E.-U.  <b>A. LARSSON</b> , Suède  <b>K. MAKINEN</b> , Finl.	<b>K. PIHLAJAMAKI</b> , Finl.   <b>K. MAKINEN</b> , Finl.	<b>K. PIHLAJAMAKI</b> , Finl. Champion Olympique															
<b>MATCHES POUR LA 2° PLACE</b>																			
L'attribution de la 2° place du Tournoi a donné lieu à une série de matches supplémentaires disputés le lundi 14 juillet, et dont voici les résultats :																			
<table style="width: 100%; border: none;"> <tr> <td style="width: 25%; border: none;"><b>K. MAKINEN</b>, Finl.</td> <td style="width: 25%; border: none;">}</td> <td style="width: 25%; border: none;"><b>K. MAKINEN</b>, Finl.</td> <td style="width: 25%; border: none;">}</td> <td style="width: 20%; border: none;"><b>K. MAKINEN</b>, Finl.</td> </tr> <tr> <td style="border: none;"><b>H. DARBY</b>, G.-Br.</td> <td style="border: none;">}</td> <td style="border: none;"><b>B. HINES</b>, E.-U.</td> <td style="border: none;">}</td> <td style="border: none;"></td> </tr> </table>					<b>K. MAKINEN</b> , Finl.	}	<b>K. MAKINEN</b> , Finl.	}	<b>K. MAKINEN</b> , Finl.	<b>H. DARBY</b> , G.-Br.	}	<b>B. HINES</b> , E.-U.	}						
<b>K. MAKINEN</b> , Finl.	}	<b>K. MAKINEN</b> , Finl.	}	<b>K. MAKINEN</b> , Finl.															
<b>H. DARBY</b> , G.-Br.	}	<b>B. HINES</b> , E.-U.	}																
<b>MATCHES POUR LA 3° PLACE</b>																			
L'attribution de la 3° place du Tournoi a donné lieu à une série de matches supplémentaires disputés le lundi 14 juillet, et dont voici les résultats :																			
<table style="width: 100%; border: none;"> <tr> <td style="width: 25%; border: none;"><b>B. HINES</b>, E.-U.</td> <td style="width: 25%; border: none;">}</td> <td style="width: 25%; border: none;"><b>B. HINES</b>, E.-U.</td> <td style="width: 25%; border: none;">}</td> <td style="width: 20%; border: none;"><b>B. HINES</b>, E.-U.</td> </tr> <tr> <td style="border: none;"><b>A. LARSSON</b>, Suède</td> <td style="border: none;">}</td> <td style="border: none;"><b>G. DUCAYLA</b>, Fran.</td> <td style="border: none;">}</td> <td style="border: none;"></td> </tr> <tr> <td style="border: none;"><b>G. DUCAYLA</b>, Fran.</td> <td style="border: none;">}</td> <td style="border: none;"><b>H. SANSUM</b>, G.-Br.</td> <td style="border: none;">}</td> <td style="border: none;"></td> </tr> </table>					<b>B. HINES</b> , E.-U.	}	<b>B. HINES</b> , E.-U.	}	<b>B. HINES</b> , E.-U.	<b>A. LARSSON</b> , Suède	}	<b>G. DUCAYLA</b> , Fran.	}		<b>G. DUCAYLA</b> , Fran.	}	<b>H. SANSUM</b> , G.-Br.	}	
<b>B. HINES</b> , E.-U.	}	<b>B. HINES</b> , E.-U.	}	<b>B. HINES</b> , E.-U.															
<b>A. LARSSON</b> , Suède	}	<b>G. DUCAYLA</b> , Fran.	}																
<b>G. DUCAYLA</b> , Fran.	}	<b>H. SANSUM</b> , G.-Br.	}																

## LISTE DES ENGAGÉS

				ENGAGÉS	PARTICIPANTS						
Nations .....				12	8	Individuals .....				28	12
N° D'ORDRE FIGURANT AU TABLEAU DES RÉSULTATS	NOMS DES ENGAGÉS	AGE DES PARTICIPANTS	PROGRESSION DANS LE TOURNOI	N° D'ORDRE FIGURANT AU TABLEAU DES RÉSULTATS	NOMS DES ENGAGÉS	AGE DES PARTICIPANTS	PROGRESSION DANS LE TOURNOI				
<b>Belgique</b>				<b>Grande-Bretagne</b>							
5	J. DILLEN .....	21 ans	1/4 Fin.	I	H. DARBY .....	22 ans	1/4 Fin.				
	J. ROTTIERS .....		N. Part.		H.-S. HOW .....		N. Part.				
	F. SEBRECHT .....		N. Part.	II	H.-E. SANSUM .....	31 ans	1/4 Fin.				
<b>Canada</b>				<b>Hongrie</b>							
12	J. TRIFUNOV .....	20 ans	Elim.		A. MAGYAR .....		N. Part.				
<b>Danemark</b>				<b>Italie</b>							
	G. GONDERSEN .....		N. Part.		J. TASNADY .....		N. Part.				
<b>Etats-Unis</b>				<b>Norvège</b>							
	S. BROWN .....		N. Part.		S. MARTINSEN .....		N. Part.				
4	B. HINES .....	28 ans	1/2 Fin.	2	P. TORDERA .....	39 ans	Elim.				
8	C.-M. MAC WILLIAMS ..	21 ans	Elim.	<b>Suède</b>							
<b>Finlande</b>				<b>Suisse</b>							
	V.-V. IKONEN .....		N. Part.		F. CRAUSAZ .....		N. Part.				
	J. MAENPAA .....		N. Part.								
9	K.-E. MAKINEN .....	32 ans	Finale.	7	C.-L. ANDERSSON, .....	23 ans	N. Part.				
3	K. PIHLAJAMAKI .....	22 ans	Champion Olympique.		A.-B.-V. LARSSON .....		1/2 Fin.				
<b>France</b>											
6	J. BOUQUET .....	36 ans	1/4 Fin.		A.-H. OSTMAN .....		N. Part.				
10	G. DUCAYLA .....	26 ans	Elim.								
	R. LAFAILLE .....		N. Part.								
	M. ROZAN .....		N. Part.								



# ÉPREUVE N° 83

## POIDS PLUMES

(DE 56 A 61 K.)

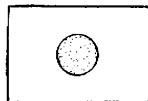

1<sup>er</sup> **R. REED**  
Etats-Unis

2<sup>e</sup> **C. NEWTON**  
Etats-Unis

3<sup>e</sup> **K. NAITOH**  
Japon



**R. REED.**

### CONSIDÉRATIONS GÉNÉRALES

Cette catégorie a atteint le chiffre de 34 engages, représentant 16 nations, dont 4, la Hongrie, la Lithuanie, la Norvège et la Suisse, déclarèrent forfait.

17 concurrents furent pesés. Ce fut la catégorie la plus chargée et elle exigea 22 luttes pour le classement des trois premiers.

Le concurrent le plus âgé fut G.-H. STOTT (Grande-Bretagne, 36 ans, et le plus jeune C. DELMAS (France), 18 ans, qui le fut aussi de tous les concurrents.

bien debout, il ne cherche qu'à amener son adversaire au tapis où il est supérieur. Là, sans effort apparent, presque toujours avec le sourire, il obtient très souvent le résultat décisif en embarrassant son adversaire dans une complication où le jeu de jambes a la plus grande part.

### CLASSEMENT DES NATIONS

1<sup>er</sup> ETATS-UNIS, 15 Points (1<sup>er</sup> R. REED, 10 p.;  
2<sup>e</sup> C. NEWTON, 5 p.).  
2<sup>e</sup> JAPON, 4 Points (3<sup>e</sup> K. NAITOH).

### LES VAINQUEURS OLYMPIQUES

Cette épreuve ne figurait pas au programme des Jeux antérieurs à 1908.

1908 LONDRES, G.-S. DOLE (Etats-Unis).

1912 STOCKHOLM, Non disputée.

1916 S'a pas eu lieu.

1920 ANVERS, ANTILLA (Finlande).

1924 PARIS. R. REED (Etats-Unis).

### LISTE DES ENGAGÉS

	ENGAGÉS	PARTICIPANTS
Nations .....	16	12
Individuels .....	34	17

N° D'ORDRE FIGURANT AU TABLEAU DES RÉSULTATS	NOMS DES ENGAGÉS	AGE DES PARTICIPANTS	PROGRESSION DANS LE TOURNOI	N° D'ORDRE FIGURANT AU TABLEAU DES RÉSULTATS	NOMS DES ENGAGÉS	AGE DES PARTICIPANTS	PROGRESSION DANS LE LE TOURNOI
<b>Australie</b>							
12	C. ANGELO .....	30 ans	1/4 Fin.	6	C. NEWTON.....	21 ans	Finale.
<b>Belgique</b>							
17	A. FOUBERT .....	21 ans	1/8 <sup>e</sup> Fin.	14	R. REED.....	25 ans	Champion Olympique.
<b>Canada</b>							
10	C. CHILCOTT.....	24 ans	1/2 Fin.	<b>Finlande</b>			
<b>Danemark</b>							
8	A. MEIER.....	24 ans	N. Part.	I	K. ANTTILA .....	26 ans	N. Part.
	A. TORGENSEN .....		1/4 Fin.		J. FRANTL.....		N. Part.
					E. HUUPPONEN.....		1/2 Fin.
<b>Esthonie</b>							
15	A. KOOLMANN .....	25 ans	1/8 <sup>e</sup> Fin.	<b>France</b>			
	E. PUTSEP.....		N. Part.		M. BERNARD.....		N. Part.
				4	C. DELMAS .....	18 ans	1/4 Fin.
				2	M. GUINARD .....	22 ans	Elim.
					F. MOUCHET .....		N. Part.
<b>Hongrie</b>							
	E. NEMETH .....		N. Part.	<b>Grande-Bretagne</b>			
	E. RADYANY .....		N. Part.	9	G. MACKENZIE .....	34 ans	1/8 <sup>e</sup> Fin.
<b>Italie</b>							
II	F. CAVALLINI .....	26 ans	1/8 <sup>e</sup> Fin.		D. MAC NIVEN .....		N. Part.
<b>Japon</b>							
16	K. NAITOH.....	20 ans	1/4 Fin.	13	G.-H. STOTT.....	36 ans	1/8 <sup>e</sup> Fin.
<b>Lithuanie</b>							
	P. POZELA.....		N. Part.	<b>Norvège</b>			
<b>Norvège</b>							
	M. EKEBERG .....		N. Part.	<b>Suède</b>			
<b>Suède</b>							
7	H.-S. HANSSON.....	23 ans	1/8 <sup>e</sup> Fin.	<b>Suisse</b>			
	E. MALMBERG .....		N. Part.		C. BELET.....		N. Part.
5	N.-S.-H. NILSSON.....	33 ans	1/8 <sup>e</sup> Fin.		G. GEYER.....		N. Part.
	F.-K.-M. SVENSSON.....		N. Part.		E. JUILLERAT.....		N. Part.
					D. PERRET.....		N. Part.

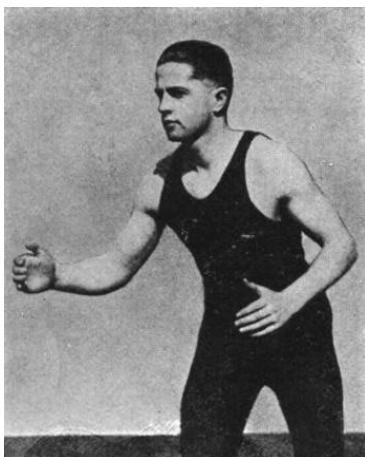

**C. NEWTON**  
(Etats-Unis)  
classé 2<sup>e</sup>.

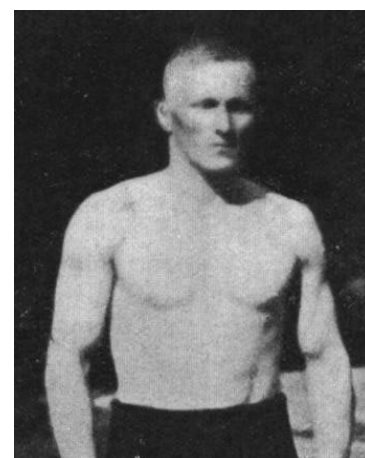

**E. HUUPPONEN**  
(Finlande).

# TABLEAU SYNOPTIQUE DES RÉSULTATS DE L'ÉPREUVE POIDS PLUMES

ELIMINATOIRES	1/8° DE FINALES	1/4 DE FINALES	1/2 FINALES	FINALE	VAINQUEUR
Réunion N° 162 Samedi 12 Juillet (Ap.-M.)	Réunion N° 162 Samedi 12 Juillet (Ap.-M.)	Réunion N° 164 Dimanche 13 Juillet (Ap.-M.)	Réunion N° 165 Dimanche 13 Juillet (Soir)	Réunion N° 166 Lundi 14 Juillet (Ap.-M.)	
1 <b>E. HUUPPONEN</b> , Finl. 2 <b>M. GUINARD</b> , Fran.	<b>E. HUUPPONEN</b> , Finl. 3 <b>A. THYS</b> , Belg. 4 <b>G. DELMAS</b> , Fran. 5 <b>N. NILSSON</b> , Suède 6 <b>C. NEWTON</b> , E.-U. 7 <b>H. HANSSON</b> , Suède 8 <b>A. TORGENSEN</b> , Dane. 9 <b>G. MACKENZIE</b> , G.-Br. 10 <b>C. CHILCOTT</b> , Cana. 11 <b>F. CAVALLINI</b> , Ital. 12 <b>C. ANGELO</b> , Aust. 13 <b>G.-H. STOTT</b> , G.-Br. 14 <b>R. REED</b> , E.-U. 15 <b>A. KOOLMAN</b> , Esth. 16 <b>K. NAITOH</b> , Jap. 17 <b>A. FOUBERT</b> , Belg.	<b>E. HUUPPONEN</b> , Finl. <b>G. DELMAS</b> , Fran. <b>C. NEWTON</b> , E.-U. <b>A. TORGENSEN</b> , Dane. <b>C. CHILCOTT</b> , Cana. <b>C. ANGELO</b> , Aust. <b>R. REED</b> , E.-U. <b>K. NAITOH</b> , Jap.	<b>E. HUUPPONEN</b> , Finl. <b>C. NEWTON</b> , E.-U. <b>C. CHILCOTT</b> , Cana. <b>R. REED</b> , E.-U.	<b>C. NEWTON</b> , E.-U. <b>R. REED</b> , E.-U.	<b>R. REED</b> , E.-U. Champion Olympique

## MATCHES POUR LA 2° PLACE

L'attribution de la 2° place du Tournoi a donné lieu à une série de matches supplémentaires disputés le lundi 14 juillet, et dont voici les résultats :

<b>C. NEWTON</b> , E.-U. <b>A. KOOLMANN</b> , Esth. <b>K. NAITOH</b> , Jap. <b>C. CHILCOTT</b> , Cana.	{	<b>C. NEWTON</b> , E.-U. <b>K. NAITOH</b> , Jap.	{	<b>C. NEWTON</b> , E.-U.
---	---	---	---	--------------------------

## MATCHES POUR LA 3° PLACE

L'attribution de la 3° place du Tournoi a donné lieu à une série de matches supplémentaires disputés le lundi 14 juillet, et dont voici les résultats :

<b>K. NAITOH</b> , Jap. <b>E. HUUPPONEN</b> , Finl. <b>H. HANSSON</b> , Suède <b>A. TORGENSEN</b> , Dane.	{	<b>K. NAITOH</b> , Jap. <b>H. HANSSON</b> , Suède	{	<b>K. NAITOH</b> , Jap.
--	---	--	---	-------------------------

## ÉPREUVE N° 84

### POIDS LÉGERS

(DE 61 A 66 K)

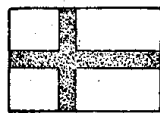
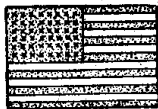

1<sup>er</sup> **R. VIS**  
Etats-Unis

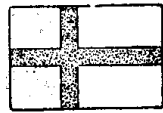

2<sup>e</sup> **V.-W. WIKSTROM**  
Finlande

3<sup>e</sup> **A. HAAVISTO**  
Finlande

### CONSIDÉRATIONS GÉNÉRALES

Cette catégorie a atteint le chiffre de 29 engagés. représentant 13 nations, dont 3, la Hongrie, la Norvège et la Suède, déclarèrent forfait.



**V. WIKSTROM**  
(Finlande) classé 2<sup>e</sup>.



**A. HAAVISTO**  
(Finlande) classé 3<sup>e</sup>.

16 concurrents furent pesés.  
31 luttes furent nécessaires pour le classement des 3 premiers.  
Le premier, **R. VIS** (Etat-Unis), 24 ans, fut vainqueur de 4 luttes. De même que son camarade **R. REED**, il fit une excellente impression, possédant à fond ce genre de technique qu'exige le catch-as-catch-can amateur.

### CLASSEMENT DES NATIONS

1<sup>er</sup> ETATS-UNIS, 10 Points (1<sup>er</sup> **R. VIS**).  
2<sup>e</sup> FINLANDE, 9 Points (2<sup>e</sup> **W. WIKSTROM**, 5 p.; 3<sup>e</sup> **A. HAAVISTO**, 4 p.).

### LES VAINQUEURS OLYMPIQUES

Cette épreuve ne figurait pas au programme des Jeux antérieurs à 1908.

1908 LONDRES, **G. DE RELWYSKOW** (Grande-Bretagne).

1912 STOCKHOLM, Non disputée.

1916 N'a pas eu lieu.

1921 ANVERS, Non disputée.

1924 PARIS, **R. VIS** (Etats-Unis).

# LISTE DES ENGAGÉS

N° D'ORDRE FIGURANT AU TABLEAU DES RÉSULTATS	NOMS DES ENGAGÉS	DES DES PARTICIPANTS	PROGRESSION DANS LE TOURNOI
		ENGAGÉS	PARTICIPANTS
Nations		13	10
Individuels		29	16
4	MEERSMAN .....		N. Part.
	II. VAN DUYZEN .....	22 ans	Elim.
<b>Canada</b>			
2	W.-J. MONTGOMERY..	29 ans	Elim.
<b>Danemark</b>			
10	P. ERIKSEN.....	31 ans	Elim.
<b>Esthonie</b>			
14	O. KAPP.....	19 ans	Elim.
7	A. PRAKS.....	22 ans	1/4 Fin. N. Part.
<b>Etats-Unis</b>			
8	P. MARTTER .....	23 ans	Elim.
	C. ROGERS.....		N.Part.
I	K. VIS .....	24 ans	Champion Olympique.

<b>Finlande</b>			
5	O. FRINAN .....		N. Part.
9	A. HAAVISTO .....	24 ans	1/2 Fin.
	V.-W. WIKSTROM .....	31 ans	Finale.
<b>France</b>			
II	M. ARTICLAUX .....		N. Part.
3	E. JOURDAIN .....	24 ans	1/4 Fin.
	E. POUVROUX .....	23 ans	1/4 Fin.
<b>Grande-Bretagne</b>			
16	E. BACON .....	31 ans	Elim.
13	G. GARDINER .....	24 ans	1/2 Fin.
	A. MUNRO .....		N. Part.
<b>Hongrie</b>			
	F. GYORGYEI .....		N. Part.
	L. KERESZTES .....		N. Part.
	M. MATURA .....		N. Part.
<b>Italie</b>			
12	R. PIZZOCCARDO .....	22 ans	Elim.
<b>Norvège</b>			
	A. NORD .....		N. Part.
<b>Suède</b>			
	O.-R. BORGSTROM .....		N. Part.
<b>Suisse</b>			
15	E. BELET .....		1/4 Fin.
6	A. CORTI .....		Elim.
	O. MARADAN .....		N. Part.
	V. ROCHAT .....		N. Part.

## TABLEAU SYNOPTIQUE DES RÉSULTATS DE L'ÉPREUVE POIDS LÉGERS

ELIMINATOIRES	1/4 DE FINALES	1/2 FINALES	FINALE	VAINQUEUR
Réunion N° 160 Vendredi 11 Juillet (Ap.-M.) Réunion N° 161 Vendredi 11 Juillet (Soir)	Réunion N° 162 Samedi 12 Juillet (Ap.-M.) Réunion N° 163 Samedi 12 Juillet (Soir)	Réunion N° 165 Dimanche 13 Juillet (Soir)	Réunion N° 166 Lundi 14 Juillet (Ap.-M.)	
1 <b>R. VIS</b> , E.-U. 2 <b>W. MONTGOMERY</b> , Cana. 3 <b>E. POUVROUX</b> , Fran. 4 <b>H. VAN DUYZEN</b> , Belg. 5 <b>A. HAAVISTO</b> , Finl. 6 <b>A. CORTI</b> , Suis. 7 <b>A. PRAKS</b> , Esth. 8 <b>P. MARTTER</b> , E.-U. 9 <b>V. WIKSTROM</b> , Finl. 10 <b>P. ERIKSEN</b> , Dane. 11 <b>E. JOURDAIN</b> , Fran. 12 <b>R. PIZZOCCARO</b> , Ital. 13 <b>G. GARDINER</b> , G.-Br. 14 <b>O. KAPP</b> , Esth. 15 <b>E. BELET</b> , Suis. 16 <b>E. BACON</b> , G.-Br.	<b>R. VIS</b> , E.-U. <b>E. POUVROUX</b> , Fran. <b>A. HAAVISTO</b> , Finl. <b>A. PRAKS</b> , Esth. <b>V. WIKSTROM</b> , Finl. <b>E. JOURDAIN</b> , Fran. <b>G. GARDINER</b> , G.-Br. <b>E. BELET</b> , Suis.	<b>R. VIS</b> , E.-U. <b>A. HAAVISTO</b> , Finl. <b>V. WIKSTROM</b> , Finl. <b>G. GARDINER</b> , G.-Br.	<b>R. VIS</b> , E.-U. <b>V. WIKSTROM</b> , Finl.	<b>R. VIS</b> , E.-U. Champion Olympique
<b>MATCHES POUR LA 2° PLACE</b>				
L'attribution de la 2° place du Tournoi a donné lieu à une série de matches supplémentaires disputés le lundi 14 juillet, et dont voici les résultats :				
<b>A. HAAVISTO</b> , Finl. <b>E. POUVROUX</b> , Fran. <b>V. WIKSTROM</b> , Finl. <b>W. MONTGOMERY</b> , Cana.	<b>A. HAAVISTO</b> , Finl. <b>V. WIKSTROM</b> , Finl.	<b>V. WIKSTROM</b> , Finl.		
<b>MATCHES POUR LA 3° PLACE</b>				
L'attribution de la 3° place du Tournoi a donné lieu à une série de matches supplémentaires disputés le lundi 14 juillet, et dont voici les résultats :				
<b>A. HAAVISTO</b> , Finl. <b>P. ERIKSEN</b> , Dane. <b>G. GARDINER</b> , G.-Br. <b>E. JOURDAIN</b> , Fran.	<b>A. HAAVISTO</b> , Finl. <b>G. GARDINER</b> , G.-Br.	<b>A. HAAVISTO</b> , Finl.		

# ÉPREUVE N° 85

## POIDS MI-MOYENS

(DE 66 A 72 K.)

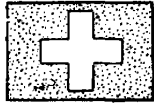
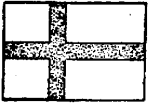
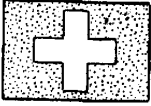

1<sup>er</sup> **H. GEHRI**  
Suisse

2<sup>e</sup> **E. LEINO**  
Finlande

3<sup>e</sup> **O. MULLER**  
Suisse



**H. GEHRI.**

13 concurrents furent pesés.  
18 luttes furent nécessaires pour le classement des 3 premiers.  
Le premier, H. GEHRI (Suisse), 25 ans, fut vainqueur de 4 luttes. C'est un lutteur qui connaît

même catégorie. H. GEHRI, malgré un poids de corps relativement faible, remporta de nombreuses victoires sur des athlètes pesant de 20 à 30 kilos de plus que lui.

### LISTE DES ENGAGÉS

Voir page 431

### CLASSEMENT DES NATIONS

1<sup>re</sup> SUISSE, 14 Points (1<sup>er</sup> H. GEHRI, 10 p.;  
3<sup>e</sup> O. MULLER, 4 p.).  
2<sup>e</sup> FINLANDE, 5 Points (2<sup>e</sup> E. LEINO).

### LES VAINQUEURS OLYMPIQUES

Cette épreuve ne figurait pas au programme des Jeux antérieurs à 1920.  
1920 ANVERS, LEINO (Finlande).  
1924 PARIS, H. GEHRI (Suisse).

### CONSIDÉRATIONS GÉNÉRALES

Cette catégorie a atteint le chiffre de 24 engagés, repésentant 9 nations, dont 2, le Danemark et l'Esthonie déclarèrent forfait.

parfaitement le style suisse et il porte avec une réelle virtuosité les divers passéments de jambes et crochets qui sont la base de cette technique. Le règlement suisse ignore le classement des diverses catégories olympiques. Quel que soit le poids du corps, tout le monde est classé dans la

## TABLEAU SYNOPTIQUE DES RÉSULTATS DE L'ÉPREUVE POIDS MI-MOYENS

ELIMINATOIRES	1/4 DE FINALES	1/2 FINALES	FINALE	VAINQUEUR
Réunion N° 160 Vendredi 11 Juillet (Ap.-M.) Réunion N° 161 Vendredi 11 Juillet (Soir)	Réunion N° 162 Samedi 12 Juillet (Ap.-M.) Réunion N° 163 Samedi 12 Juillet (Soir)	Réunion N° 165 Dimanche 13 Juillet (Soir)	Réunion N° 166 Lundi 14 Juillet (Ap.-M.)	
3 <b>G. LOOKABOUGH</b> , E.-U. 4 <b>O. MULLER</b> , Suis. 5 <b>J. DAVIS</b> , G.-Br. 6 <b>F. LUNDSTEN</b> , Finl. 7 <b>E. LEINO</b> , Finl. 8 <b>F. JANSSENS</b> , Belg. 9 <b>H. ROOSEN</b> , Belg. 10 <b>M. DUPRAZ</b> , Fran. 11 <b>H. GEHRI</b> , Suis. 12 <b>G. FICHU</b> , Fran.	1 <b>D. STOCKTON</b> , Cana. 2 <b>E.-H. BACON</b> , G.-Br.  <b>G. LOOKABOUGH</b> , E.-U.  <b>J. DAVIS</b> , G.-Br.  <b>E. LEINO</b> , Finl.  <b>H. ROOSEN</b> , Belg.  <b>H. GEHRI</b> , Suis. 13 <b>W. JOHNSON</b> , E.-U.	<b>D. STOCKTON</b> , Cana.  <b>G. LOOKABOUGH</b> , E.-U.  <b>E. LEINO</b> , Finl.  <b>H. GEHRI</b> , Suis.	<b>G. LOOKABOUGH</b> , E.-U.  <b>H. GEHRI</b> , Suis.	<b>H. GEHRI</b> , Suis. Champion Olympique

### MATCHES POUR LA 2<sup>e</sup> PLACE

L'attribution de la 2<sup>e</sup> place du Tournoi a donné lieu à une série de matches supplémentaires disputés le lundi 14 juillet, et dont voici les résultats :

<b>E. LEINO</b> , Finl.	}	<b>E. LEINO</b> , Finl.	}	<b>E. LEINO</b> , Finl.
<b>G. LOOKABOUGH</b> , E.-U.		<b>W. JOHNSON</b> , E.-U.		
<b>W. JOHNSON</b> , E.-U.	}	<b>W. JOHNSON</b> , E.-U.	}	
<b>G. FICHU</b> , Fran.				

### MATCHES POUR LA 3<sup>e</sup> PLACE

L'attribution de la 3<sup>e</sup> place du Tournoi a donné lieu à une série de matches supplémentaires disputés le lundi 14 juillet, et dont voici les résultats :

<b>W. JOHNSON</b> , E.-U.	}	<b>W. JOHNSON</b> , E.-U.	}	<b>O. MULLER</b> , Suis.
<b>J. DAVIS</b> , G.-Br.		<b>O. MULLER</b> , Suis.		
<b>O. MULLER</b> , Suis.	}	<b>O. MULLER</b> , Suis.	}	
<b>D. STOCKTON</b> , Cana.				

## LISTE DES ENGAGÉS

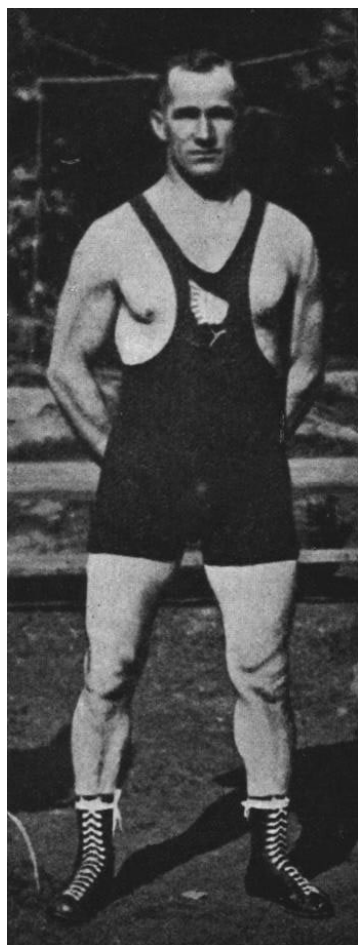

**E. LEINO**  
(Finlande)

classé 2° des Poids mi-moyens.

	ENGAGÉS	PARTICIPANTS
Nations . . . . .	9	7
Individuels . . . . .	24	'3

N° D'ORDRE FIGURANT AU TABLEAU DES RÉSULTATS	NOMS DES ENGAGÉS	DES DES PARTICIPANTS	PROGRESSION DANS LE TOURNOI
<b>Belgique</b>			
8	L. HALLIN . . . . .		N. Part.
	F. JANSSENS . . . . .	26 ans	Elim.
9	H. ROOSEN . . . . .	27 ans	1/4 Fin.
	J. SAENEN . . . . .		N. Part.
<b>Canada</b>			
	D. STOCKTON . . . . .	20 ans	1/2 Fin.
<b>Danemark</b>			
	C. FRISENFELDT . . . . .		N. Part.
<b>Esthonie</b>			
	A. KUSNETS . . . . .		N. Part.
<b>Etats-Unis</b>			
13	W.-B. JOHNSON . . . . .	23 ans	1/4 Fin.
	G. LOOKABOUGH . . . . .	28 ans	Finale.
	K. TRUCKENMILLER . . . . .		N. Part.
<b>Finlande</b>			
	J. IKAVALKO . . . . .		N. Part.
	E. LEINO . . . . .	23 ans	1/2 Fin.
	F. LUNDSTEN . . . . .	24 ans	Elim.
	V. PENTTALA . . . . .		N. Part.
<b>France</b>			
10	M. DUPRAZ . . . . .	27 ans	Elim.
12	G. FICHU . . . . .	23 ans	Elim.
	C. MERCKLEN . . . . .		N. Part.
<b>Grande- Bretagne</b>			
2	E.. BACON . . . . .	37 ans	1/4 Fin.
5	J.-W. DAVIS . . . . .	31 ans	1/4 Fin.
	W.-E. DOWLING . . . . .		N. Part.
<b>Suisse</b>			
II	H. GEHRI . . . . .	25 ans	Champion Olympique.
	E. GONSETH . . . . .		N. Part.
4	O. MULLER . . . . .	25 ans	Elim.
	F. REYMOND . . . . .		N. Part.

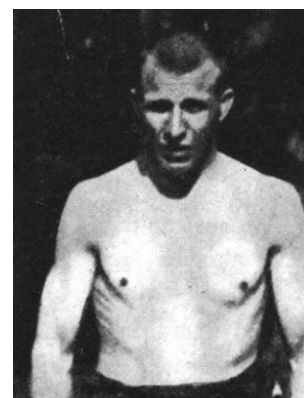

**K.-E. MAKINEN**  
(Finlande)  
classé 2° des Poids coqs.

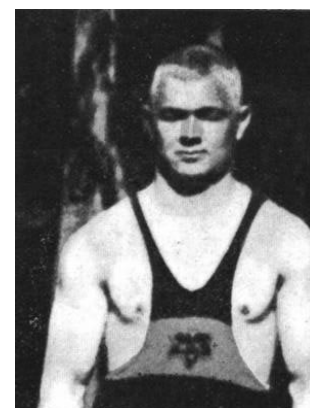

**V.-F. PEKKALA**  
(Finlande)  
classé 3° des Poids moyens.

## ÉPREUVE N° 86

### POIDS MOYENS

(DE 72 A 79 K.)

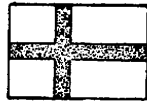
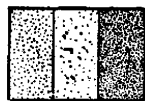
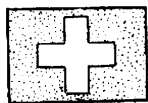

**1<sup>er</sup> F. HAGGMANN**  
Suisse

**2<sup>e</sup> P. OLLIVIER**  
Belgique

**3<sup>e</sup> V.-F. PEKKALA**  
Finlande



**F. HAGGMANN.**

19 luttes furent nécessaires pour le classement des 3 premiers.

Le premier, F. HAGGMANN (Suisse), 26 ans, fut vainqueur de 4 luttes. Dès le début du tournoi,

## LISTE DES ENGAGÉS

*Voir page 432*

### CLASSEMENT DES NATIONS

1<sup>er</sup> SUISSE, 10 Points (1<sup>er</sup> F. HAGGMANN)  
2<sup>e</sup> BELGIQUE, 5 Points (2<sup>e</sup> P. OLLIVIER)  
3<sup>e</sup> FINLANDE, 4 Points (3<sup>e</sup> V. PEKKALA)

### LES VAINQUEURS OLYMPIQUES

Cette épreuve ne figurait pas au programme des Jeux antérieurs à 1908.

1908 LONDRES, S.-V. BACON (Grande-Bretagne).

1912 STOCKHOLM, Non disputée.

1916 N'a pas eu lieu.

1920 ANVERS, Non disputée.

1924 PARIS F. HAGGMANN (Suisse).

## CONSIDÉRATIONS GÉNÉRALES

Cette catégorie a atteint le chiffre de 26 engagés représentant 11 nations, dont 2, l'Esthonie et la Hongrie, déclarèrent forfait.

14 concurrents furent pesés.

il s'avéra comme gagnant de sa catégorie, tant il produisit d'impression par sa lutte debout, où l'adversaire le plus difficile se trouvait déséquilibré par des passéments de jambes foudroyants de vitesse, de précision et de force.

# LISTE DES ENGAGÉS

	ENGAGÉS	PARTICIPANTS
Nations .....	11	9
Individuels .....	26	14

N° D'ORDRE  
FIGURANT AU  
TABLEAU DES  
RÉSULTATS

NOMS  
DES  
ENGAGÉS

AGE  
DES  
PARTICIPANTS

PROGRESSION  
DANS  
LE TOURNOI

Belgique			
7	P. OLLIVIER.....	34 ans	Finale.
Danemark			
4	R. CHRISTOFFERSEN..	26 ans	Elim.
	J. JACOBSEN.....		N. Part.
14	S. NIELSEN.....	32 ans	Elim.
Estonie			
	R. STEINBERG.....		N. Part.
Etats-Unis			
13	H.-A. SMITH.....	24 ans	1/4 Fin.
	O. STUTEVILLE.....		N. Part.
12	W.-D. WRIGHT.....		Elim.

Finlande			
11	V.-F. PEKKALA.....	26 ans	1/2 Fin.
	J. PENTTILA.....	33 ans	1/4 Fin.
	E.-W. WESTERLUND..		N. Part.
France			
6	R. DURR.....	23 ans	Elim.
	P. BONNEFONT.....		N. Part.
	V. LE QUEAN.....		N. Part.
Grande-Bretagne			
	R. HEWITT.....		N. Part.
1	N. RHYS.....		1/2 Fin.
10	B.-J. ROWE.....		Elim.
Hongrie			
	E. DOMENY.....		N. Part.
	B. VARGA.....		N. Part.
Italie			
8	E. BOSASSIN.....		Elim.
Suède			
	B.-J.-H. BENGTTSSON. . .		N. Part.
2	H. NILSSON.....		1/4 Fin.
Suisse			
	L. BARRAUD.....		N. Part.
3	F. HAGGMANN.....		Champion Olympique.
	J. TAUXE.....		N. Part.
9	E. TOGNETTI.....		1/4 Fin.

## TABLEAU SYNOPTIQUE DES RÉSULTATS DE L'ÉPREUVE POIDS MOYENS

ELIMINATOIRES	1/4 DE FINALES	1/2 FINALES	FINALE	VAINQUEUR
Réunion N° 160 Vendredi 11 Juillet (Ap.-M.) Réunion N° 161 Vendredi 11 Juillet (Soir)	Réunion N° 162 Samedi 12 Juillet (Ap.-M.) Réunion N° 163 Samedi 12 Juillet (Soir)	Réunion N° 165 Dimanche 13 Juillet (Soir)	Réunion N° 166 Lundi 14 Juillet (Ap.-M.)	
3 F. HAGGMANN, Suis. 4 R. CHRISTOFFERSEN, Dane. 5 J. PENTTILA, Finl. 6 R. DURR, Fran. 7 P. OLLIVIER, Belg. 8 E. BONASSIN, Ital. 9 E. TOGNETTI, Suis. 10 B. BOWE, G.-Br. 11 V. PEKKALA, Finl. 12 W. WRIGHT, E.-U. 13 H. SMITH, E.-U. 14 S. NIELSEN, Dane.	1 N. RHYS, G.-Br. 2 H. NILSSON, Suède F. HAGGMANN, Suis. J. PENTTILA, Finl. P. OLLIVIER, Belg. E. TOGNETTI, Suis. V. PEKKALA, Finl. H. SMITH, E.-U.	N. RHYS, G.-Br. F. HAGGMANN, Suis. P. OLLIVIER, Belg. V. PEKKALA, Finl.	F. HAGGMANN, Suis. P. OLLIVIER, Belg.	F. HAGGMANN, Suis. Champion Olympique

### MATCHES POUR LA 2° PLACE

L'attribution de la 2° place du Tournoi a donné lieu à une série de matches supplémentaires disputés le lundi 14 juillet, et dont voici les résultats :

P. OLLIVIER, Belg.	}	P. OLLIVIER, Belg.	}	P. OLLIVIER, Belg.
N. RHYS, G.-Br.		J. PENTTILA, Finl.		
J. PENTTILA, Finl.				
R. CHRISTOFFERSEN, Dane.				

### MATCHES POUR LA 3° PLACE

L'attribution de la 3° place du Tournoi a donné lieu à une série de matches supplémentaires disputés le lundi 14 juillet, et dont voici les résultats :

V. PEKKALA, Finl.	}	V. PEKKALA, Finl.	}	V. PEKKALA, Finl.
E. BONASSIN, Ital.		J. PENTTILA, Finl.		
J. PENTTILA, Finl.				
E. TOGNETTI, Suis.				

# ÉPREUVE N° 87

## POIDS MI-LOURDS

(DE 79 A 87 K.)

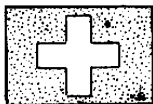
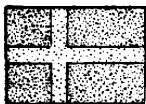

1<sup>er</sup> **J. SPELLMAN**  
Etats-Unis

2<sup>e</sup> **J. SVENSSON**  
Suède

3<sup>e</sup> **C. COURANT**  
Suisse

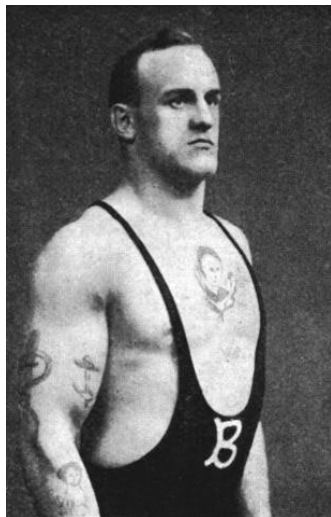

**J.-R. SVENSSON**  
(Suède) classé 2<sup>e</sup>.

Les plus jeunes concurrents ont été G.-H. HUMBLE (Canada) et DELGENOVESE (Ita-)

lie), tous les deux 22 ans, et le plus âgé fut M. KAPPELER (France), 41 ans, qui le fut même de tous les concurrents.

Le premier, J.-T. SPELLMAN (Etats-Unis), 25 ans, fut vainqueur de 4 luttes. C'est un lutteur doué d'une grande puissance, en laquelle il devait certainement avoir beaucoup plus de confiance qu'en sa technique, qui parut nettement inférieure à celle de ses camarades R. REED et R. VIS.

### LISTE DES ENGAGÉS

Voir page 434

### CLASSEMENT DES NATIONS

1<sup>re</sup> ETATS-UNIS, 10 Points (1<sup>er</sup> J. SPELLMAN).  
2<sup>e</sup> SUEDE, 5 Points (2<sup>e</sup> J. SVENSSON).  
3<sup>e</sup> SUISSE, 4 Points (3<sup>e</sup> C. COURANT).

### LES VAINQUEURS OLYMPIQUES

Cette épreuve ne figurait pas au programme des Jeux antérieurs à 1920.

1920 ANVERS, LARSON (Suède).

1924 PARIS, J. SPELLMAN (Etats-Unis).

### CONSIDÉRATIONS GÉNÉRALES

Cette catégorie a atteint le chiffre de 28 engagés, représentant 12 nations, dont 2, l'Esthonie et la Hongrie déclarèrent forfait.  
16 concurrents furent pesés.

## TABLEAU SYNOPTIQUE DES RÉSULTATS DE L'ÉPREUVE POIDS MI-LOURDS

ELIMINATOIRES	1/4 DE FINALES	1/2 FINALES	FINALE	VAINQUEUR
Réunion N° 160. Vendredi 11 Juillet (Ap.-M.) Réunion N° 161 Vendredi 11 Juillet (Soir)	Réunion N° 162 Samedi 12 Juillet (Ap.-M.) Réunion N° 163 Samedi 12 Juillet (Soir)	Réunion N° 165 Dimanche 13 Juillet (Soir)	Réunion N° 166 Lundi 14 Juillet (Ap.-M.)	
1 <b>J. SPELLMAN</b> , E.-U. 2 <b>W. WILSON</b> , G.-Br. 3 <b>G. RUMPLE</b> , Cana. 4 <b>J. BAILLOT</b> , Fran. 5 <b>C. WESTERGREN</b> , Suède 6 <b>E. WECKSTEN</b> , Finl. 7 <b>F. DEL GENOVESE</b> , Ital. 8 <b>M. KAPPELER</b> , Fran. 9 <b>J. SVENSSON</b> , Suède 10 <b>J. HUTMACKER</b> , Belg. 11 <b>J. MYLLARI</b> , Finl. 12 <b>V. LAY</b> , G.-Br. 13 <b>P. HANSEN</b> , Dane. 14 <b>F. ROTH</b> , Suis. 15 <b>C. COURANT</b> , Suis. 16 <b>C. STRACK</b> , E.-U.	<b>J. SPELLMAN</b> , E.-U. <b>G. RUMPLE</b> , Cana. <b>C. WESTERGREN</b> , Suède <b>F. DEL GENOVESE</b> , Ital. <b>J. SVENSSON</b> , Suède <b>J. MYLLARI</b> , Finl. <b>P. HANSEN</b> , Dane. <b>C. COURANT</b> , Suis.	<b>J. SPELLMAN</b> , E.-U. <b>C. WESTERGREN</b> , Suède <b>J. SVENSSON</b> , Suède <b>C. COURANT</b> , Suis.	<b>J. SPELLMAN</b> , E.-U. <b>J. SVENSSON</b> , Suède	<b>J. SPELLMAN</b> , E.-U. Champion Olympique

### MATCHES POUR LA 2<sup>e</sup> PLACE

\* L'attribution de la 2<sup>e</sup> place du Tournoi a donné lieu à une série de matches supplémentaires disputés le lundi 14 juillet, et dont voici les résultats :

<b>J. SVENSSON</b> , Suède	}	<b>J. SVENSSON</b> , Suède	}	<b>J. SVENSSON</b> , Suède
<b>C. WESTERGREN</b> , Suède		<b>W. WILSON</b> , G.-Br.		
<b>W. WILSON</b> , G.-Br.	}	<b>W. WILSON</b> , G.-Br.	}	<b>J. SVENSSON</b> , Suède
<b>G. RUMPLE</b> , Cana.		<b>C. WESTERGREN</b> , Suède		

### MATCHES POUR LA 3<sup>e</sup> PLACE

L'attribution de la 3<sup>e</sup> place du Tournoi fut accordée à **C. COURANT**, Suisse, par suite du forfait des concurrents suivants :

<b>J. MYLLARI</b> , Finl.	<b>W. WILSON</b> , G.-Br.
<b>J. HUTMACKER</b> , Belg.	<b>C. WESTERGREN</b> , Suède

## LISTE DES ENGAGÉS

				ENGAGÉS	PARTICIPANTS						
		Nations .....		12	10						
		Individuels .....		28	16						
N° D'ORDRE FIGURANT AU TABLEAU DES RESULTATS	NOMS DES ENGAGÉS	DES DES PARTICIPANTS	PROGRESSION DANS LE TOURNOI	N° D'ORDRE FIGURANT AU TABLEAU DES RESULTATS	NOMS DES ENGAGÉS	AGE DES PARTICIPANTS	PROGRESSION DANS LE LE TOURNOI				
<b>Belgique</b>				<b>France</b>							
10	J. DAEMEN .....		N. Part.	4	J. BAILLOT .....	25 ans	Elim.				
	J. HUTMACKER .....	32 ans	Elim.		H. BAUMERT .....		N. Part.				
<b>Canada</b>				5	D. CAPPUCCIATTI .....	41 ans	N. Part.				
3	G.-H. RUMPLE .....	22 ans	1/4 Fin.		M. KAPPELER .....		Elim.				
<b>Danemark</b>				<b>Grande-Bretagne</b>							
	E. HANSEN .....		N. Part.	12	V. LAY .....	27 ans	Elim.				
13	P. HANSEN .....	23 ans	1/4 Fin.	2	W.-G. WILSON .....	36 ans	Elim.				
	A. TETENS .....		N. Part.	<b>Hongrie</b>							
<b>Esthonie</b>					R. BADO .....		N. Part.				
	A. KUKK .....		N. Part.	<b>Italie</b>							
	R. LOO .....		N. Part.	7	DELGEVONESE .....	22 ans	1/4 Fin.				
<b>Etats-Unis</b>				<b>Suède</b>							
	W.-B.-F. QUINN .....		N. Part.	9	J.-R. SVENSSON .....	25 ans	Finale.				
1	J.-T. SPELLMAN .....	25 ans	Champion Olympique.	5	C.-O. WESTERGREN .....	28 ans	1/2 Fin.				
16	C.-W. STRACK .....	25 ans	Elim.	<b>Suisse</b>							
<b>Finlande</b>				15	C. COURANT .....	28 ans	1/2 Fin.				
II	I. MYLLARI .....	30 ans	1/4 Fin.		P. JEANNET .....		N. Part.				
	O.-V. PELLINEN .....		N. Part.	14	F. ROTH .....	24 ans	Elim.				
6	E.-D. WECKSTEN .....	29 ans	Elim.		SCHMIED .....		N. Part.				

## ÉPREUVE N° 88

### POIDS LOURDS

(AU-DELA DE 87 K.)

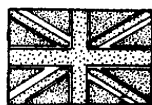
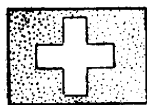

1<sup>er</sup> **H. STEELE**  
Etats-Unis

2<sup>e</sup> H. WERNLI  
Suisse

3<sup>e</sup> A. MAC DONALD  
Grande-Bretagne

### CONSIDÉRATIONS GÉNÉRALES

Cette catégorie a atteint le chiffre de 18 engagés, représentant 7 nations, dont 1 seule, la Belgique, déclara forfait.

12 concurrents furent pesés.  
13 luttes furent nécessaires pour le classement des 2 premiers, la 3<sup>e</sup> place ayant été attribuée

Le premier, H. STEELE (Etats-Unis), 25 ans, fut vainqueur de 3 luttes. C'est un lutteur d'une grande force musculaire, mais possédant à peu près les mêmes caractéristiques que son camarade J.-T. SPELLMAN.



**H. STEELE.**

sans combat à A. MAC DONALD (Grande-Bretagne) par suite du forfait de ses 3 autres concurrents.

### CLASSEMENT DES NATIONS

1<sup>er</sup> ETATS-UNIS, 10 Points (1<sup>er</sup> H. STEELE)  
2<sup>e</sup> SUISSE, 5 Points (2<sup>e</sup> H. WERNLI).  
3<sup>e</sup> GRANDE-BRETAGNE, 4 Points (3<sup>e</sup> A. MAC DONALD).

### LES VAINQUEURS OLYMPIQUES

Cette épreuve ne figurait pas au programme des Jeux antérieurs à 1908.

1908 LONDRES, G.-C. O'KELLY (Grande-Bretagne).

1912 STOCKHOLM, Non disputée.

1916 N'a pas eu lieu.

1920 ANVERS, ROTH (Suisse).

1924 PARIS, H. STEELE (Etats-Unis).

## LISTE DES ENGAGÉS

				ENGAGÉS	PARTICIPANTS						
		Nations .....		7	6						
		Individuels .....		18	12						
N° D'ORDRE FIGURANT AU TABLEAU DES RESULTATS	NOMS DES ENGAGÉS	AGE DES PARTICIPANTS	PROGRESSION DANS LE TOURNOI	N° D'ORDRE FIGURANT AU TABLEAU DES RESULTATS	NOMS DES ENGAGÉS	AGE DES PARTICIPANTS	PROGRESSION DANS LE LE TOURNOI				
<b>Belgique</b>				<b>Grande-Bretagne</b>							
	H. DE GROOT .....		N. Part.	6	A. MAC DONALD .....	29 ans	1/4 Fin.				
	J. VAN DER BRIL .....		N. Part.	4	A.-H.-E. SANGWINE .....	23 ans	Elim.				
<b>Etats-Unis</b>				<b>Suède</b>							
7	H.-L. FLANDERS .....	23 ans	1/4 Fin.		C.-E. JOHANSSON .....		N. Part.				
5	H. STEELE .....	25 ans	Champion Olympique.		E.-H.-V. NILSSON .....	33 ans	Finale.				
<b>Finlande</b>				8	J.-C. RICKTOFF .....	26 ans	1/4 Fin.				
II	E. NYSTROM .....	20 ans	Elim.	<b>Suisse</b>							
12	T. POH JALA .....	26 ans	1/2 Fin.		A. HIRSCHY .....		N. Part.				
	A.-E. ROSENQVIST .....		N. Part.	10	H. RUTH .....	21 ans	1/4 Fin.				
<b>France</b>				1	H. WERNLI .....	26 ans	1/2 Fin.				
2	E. DAME .....	31 ans	Elim.								
9	H. DEGLANE .....	22 ans	Elim.								
	J. MOUGELLAZ .....		N. Part.								



# TABLEAU SYNOPTIQUE DES RÉSULTATS DE L'ÉPREUVE POIDS LOURDS

ELIMINATOIRES Réunion N° 161 Vendredi 11 Juillet (Soir)	1/4 DE FINALES Réunion N° 162 Samedi 12 Juillet (Ap.-M.) Réunion N° 163 Samedi 12 Juillet (Soir)	1/2 FINALES Réunion N° 165 Dimanche 13 Juillet (Soir)	FINALE Réunion N° 166 Lundi 14 Juillet (Ap.-M.)	VAINQUEUR
1 <b>H. WERNLI</b> , Suis. 2 <b>E. DAME</b> , Fran. 3 <b>J. RICKTTOFF</b> , Suède 4 <b>A. SANGWINE</b> , G.-Gr.  8 <b>E. NILSSON</b> , Suède 9 <b>H. DEGLANE</b> , Fran. 10 <b>H. ROTH</b> , Suis. 11 <b>H. NYSTROM</b> , Finl.	<b>H. WERNLI</b> , Suis.  <b>J. RICKTTOFF</b> , Suède  5 <b>H. STEELE</b> , E.-U. 6 <b>A. MAC DONALD</b> , G.-Br. 7 <b>H. FLANDERS</b> , E.-U.  <b>E. NILSSON</b> , Suède  <b>H. ROTH</b> , Suis. 12 <b>T. POHJALA</b> , Finl.	<b>H. WERNLI</b> , Suis.  <b>H. STEELE</b> , E.-U.  <b>E. NILSSON</b> , Suède  <b>T. POHJALA</b> , Finl.	<b>H. STEELE</b> , E.-U.    <b>E. NILSSON</b> , Suède	<b>H. STEELE</b> , E.-U. Champion Olympique
<b>MATCHES POUR LA 2° PLACE</b>  L'attribution de la 2° place du Tournoi a donné lieu à une série de matches supplémentaires disputés le lundi 14 juillet, et dont voici les résultats :  <div style="display: flex; justify-content: center; gap: 20px;"> <div style="text-align: center;"> <b>H. WERNLI</b>, Suis.  <b>E. NILSSON</b>, Suède           </div> <div style="font-size: 2em;">}</div> <div style="text-align: center;"> <b>H. WERNLI</b>, Suis.  <b>A. MAC DONALD</b>, G.-Br.           </div> <div style="font-size: 2em;">}</div> <div style="text-align: center;"> <b>H. WERNLI</b>, Suis.           </div> </div>				
<b>MATCHES POUR LA 3° PLACE</b>  L'attribution de la 3° place du Tournoi fut accordée à <b>A. MAC DONALD</b> , G.-Br. par suite du forfait des concurrents suivants :  <b>E. NILSSON</b> , Suède <b>J. RICKTTOFF</b> , Suède <b>E. DAME</b> , Fran.				



# NATATION

Du Dimanche 13 au  
Dimanche 20 Juillet 1924

17 Epreuves  
N<sup>os</sup> 89 à 106

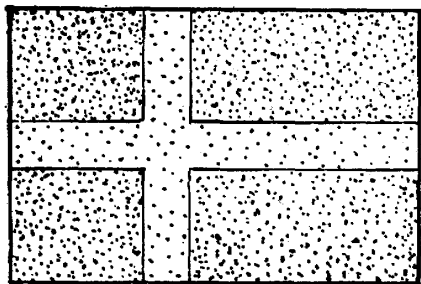

2. SUÈDE

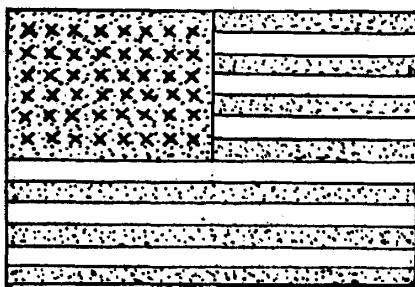

1. ÉTATS-UNIS

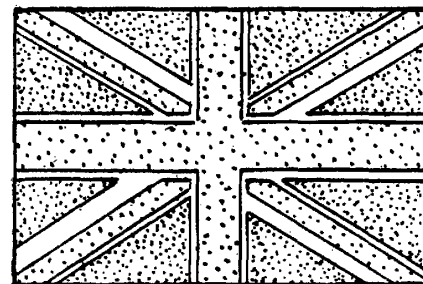

3. G<sup>DE</sup> BRETAGNE

## CLASSEMENT GÉNÉRAL DES NATIONS

Ordre du Classem <sup>t</sup>	NATIONS	NOMBRE DE CONCURRENTS CLASSÉS												TOTAUX	
		1 <sup>ers</sup>		2 <sup>mes</sup>		3 <sup>mes</sup>		4 <sup>mes</sup>		5 <sup>mes</sup>		6 <sup>mes</sup>		Places	Points
		Places	Points	Places	Points	Places	Points	Places	Points	Places	Points	Places	Points		
1	ÉTATS-UNIS . . . . .	13	130	9	45	9	36	2	6	1	2	2	2	36	221
2	SUÈDE . . . . .			3	15	3	12	7	21	1	2	5	5	19	55
3	GRANDE-BRETAGNE. . . . .	1	10	2	10	2	8	3	9	5	10	3	3	16	50
4	AUSTRALIE . . . . .	2	20	1	5	2	8			1	2			6	35
5	FRANCE . . . . .	1	10							3	6	1	1	5	17
6	BELGIQUE . . . . .			2	10			1	3					3	13
7	JAPON . . . . .							1	3	2	4	1	1	4	8
8	DANEMARK . . . . .							2	6					2	6
9	HONGRIE . . . . .					1	4							1	4
	HOLLANDE . . . . .											2	2	2	2
	NOUVELLE-ZÉLANDE . . . . .									1	2			1	2
10	SUISSE . . . . .									1	2			1	2
	TCHÉCO-SLOVAQUIE. . . . .									1	2			1	2
	AUTRICHE . . . . .											1	1	1	1
14	LUXEMBOURG . . . . .											1	1	1	1

## CONSIDÉRATIONS GÉNÉRALES

De toutes les manifestations olympiques le meeting de natation qui, pendant huit jours, mit aux prises, au Stade Nautique des Tourelles, tous les meilleurs nageurs du monde, fut certainement une de celles qui remporta le plus concluant des succès à tel point que certains critiques sportifs ont fort justement écrit que la Natation et le Football ont été les grands triomphateurs des Jeux de Paris.

Tout concorda au succès du meeting de natation: installation grandiose, organisation en tous points parfaite, une température chaude à souhait, un lot de nageurs et de nageuses comme jamais encore il n'en avait été réuni, des performances remarquables et enfin la brillante victoire de l'équipe de France dans le tournoi de water-polo qui souleva, fort justement du reste, l'enthousiasme national des spectateurs français.

Au point de vue de l'installation, tout d'abord. le luxueux Stade Nautique des Tourelles et ses 10.000 places, eut le don de satisfaire à la fois les spectateurs et les nageurs. Toutes les installations dues à l'initiative de M. E.-G. Drigny, l'actif Secrétaire Général de la Fédération Française de Natation et de Sauvetage ne donnèrent lieu à aucune critique, bien plus même, plusieurs innovations techniques importantes furent apportées qui rallièrent l'unanimité des suffrages, telle la limitation de la longueur du bassin à 50 mètres au lieu de 100 mètres adoptés jusqu'alors aux Olympiades antérieures et l'adoption de lignes d'eau formées de lignes de bouchons qui, fort critiquées avant l'ouverture des épreuves, démontrèrent magnifiquement toute leur utilité et furent adoptées par la suite pour l'organisation de tous les grands meetings.

L'adoption de ces lignes d'eau, qui évita les venues en contact eut pour résultat de pallier à l'absence des rigoles dont la Commission technique du C. O. F. et la Fédération française avaient cependant recommandé la nécessité aux architectes.

Les lignes d'eau en brisant ces vagues permirent, heureusement, d'améliorer sensiblement les performances tout en facilitant la tâche du nageur.

Les organisateurs avaient même prévu un original appareil destiné à arrêter les nageurs en cas de faux départ, mais ce système, malgré son esprit pratique ne fut pas accepté par la Fédération Internationale.

Au point de vue du water-polo, il convient de

Les plongeurs, établis d'après les données internationales et qui, dans les Jeux antérieurs avaient soulevé nombre de réclamations, eurent le don de satisfaire tous les présents.

L'organisation des réunions, confiée à la Fédération Internationale de Natation Amateur et pour laquelle le Secrétaire de la Fédération Française de Natation et de Sauvetage, M. E.-G. Drigny, véritable animateur du meeting, se multiplia lut



**M. G.-W. HEARN**

Secrétaire général

de la Fédération Internationale de Natation-Amateurs

abaissés: ceux des 1.000 mètres et 1.500 mètres (chacun deux fois), celui de 100 mètres nage libre dames et celui de 100 mètres dos dames (deux fois);

Le meeting olympique a démontré magnifiquement, par ses résultats! la suprématie manifeste du team américain, qui surclassa vraiment tous les adversaires qu'il rencontra en la circonstance, devançant de 166 points son concurrent le plus direct: la Suède.

Sauf dans les 1.500 mètres nage libre, les nageurs et les nageuses des Etats-Unis firent preuve, comme les plongeurs et les plongeuses, d'une incontestable supériorité, s'assurant le plus souvent les trois premières places des finales dans lesquelles ils se qualifièrent et, notamment, dans le 100 mètres nage libre (dames et messieurs), comme dans les concours de plongeurs.

Individuellement parlant, trois champions de grande classe se sont particulièrement imposés au cours des épreuves olympiques: l'Américain Johnny WEISSMULLER, vainqueur du 100 mètres et du 400 mètres, l'Australien CHARLTON, victorieux du 1.500 mètres, et le Suédois ARNE BORG, qui, sans remporter une seule victoire, s'imposa dans les trois épreuves classiques (100, 400 et 1.500 mètres) comme l'adversaire le plus direct des vainqueurs.

Les épreuves de spécialités et de plongeurs comme les épreuves féminines, affirmèrent encore la supériorité américaine.

La plus belle course du meeting fut certainement la magnifique lutte que se livrèrent WEISSMULLER, ARNE BORG et CHARLTON dans la finale du 400 mètres nage libre.

Le match de water-polo le plus émouvant, pour les spectateurs Français surtout, fut sans nul doute le match France-Amérique, duquel résulta en premier lieu la qualification de l'équipe française et la grande finale que se disputèrent les équipes de Belgique et de France.

Le classement des nations assura nettement comme nous l'avons annoncé plus haut, l'avantage aux Etats-Unis.

La Suède se classa seconde devant la Grande-Bretagne, l'Australie et la France qui, déjouant tout pronostic, devait à sa belle victoire en water-polo une très honorable 5<sup>e</sup> place.

Se classaient ensuite: la Belgique, le Japon, véri-



**M. J. DE CASTELLANE**

Président de la Fédération Française de Natation et de la Commission technique du C. O. F.

en tous points parfaite. Les réunions commencèrent toutes avec une régularité toute militaire et virent leur programme se poursuivre sans à-coup. Si quelques réunions matinales se terminèrent de façon tardive, la faute en incombe au nombre des engagés, dans les concours de plongeurs notamment.

Le beau temps favorisa entièrement tout le meeting et la natation, au point de vue des recettes, se classe au 3<sup>e</sup> rang des sports olympiques, immédiatement après le football et l'athlétisme.

Le meeting olympique méritait pleinement ce succès, car, ainsi que nous le mentionnions plus haut, jamais encore il n'avait connu un pareil succès d'engagement depuis 1896, à Athènes où, pour la première fois, la natation avait figuré au programme olympique.

On peut dire qu'à l'exception des nageurs allemands, non encore reconnus par la Fédération Internationale de Natation Amateur, le meeting de natation des Jeux de Paris réunit tous les meilleurs nageurs et toutes les plus réputées nageuses du monde.

Sur ce nombre imposant d'engagés, très rares furent les sujets de valeur qui déclarèrent forfait et le nombre des concurrents ayant participé aux épreuves s'éleva à 327 nageurs et nageuses.

La réunion d'un tel lot de champions fournit naturellement l'occasion de remarquables performances. Tous les records olympiques furent, en effet, abaissés au cours de cette grande Semaine et quarante et une performances améliorant les anciens records olympiques.

La Natation Sportive démontra magnifiquement, au cours de ce meeting vraiment unique, ses prodigieux progrès, et sept records du monde furent



**M. E.-G. DRIGNY**

Secrétaire général de la Fédération Française de Natation et de la Commission technique du C. O. F.  
Juge arbitre du water polo.

signaler, concernant l'installation, la pose rapide des buts coulissant sur un câble, le perchoir élevé de l'arbitre et, enfin, l'original panier de ballon disparaissant sous l'eau au moment de la mise en jeu.

table révélation du meeting, le Danemark et la Hongrie, etc., etc.

Le meeting olympique des Jeux de Paris fera vraiment date dans l'histoire de la Natation Sportive.

# Le stade nautique

des

# Tourelles

## COUPE TRANSVERSALE

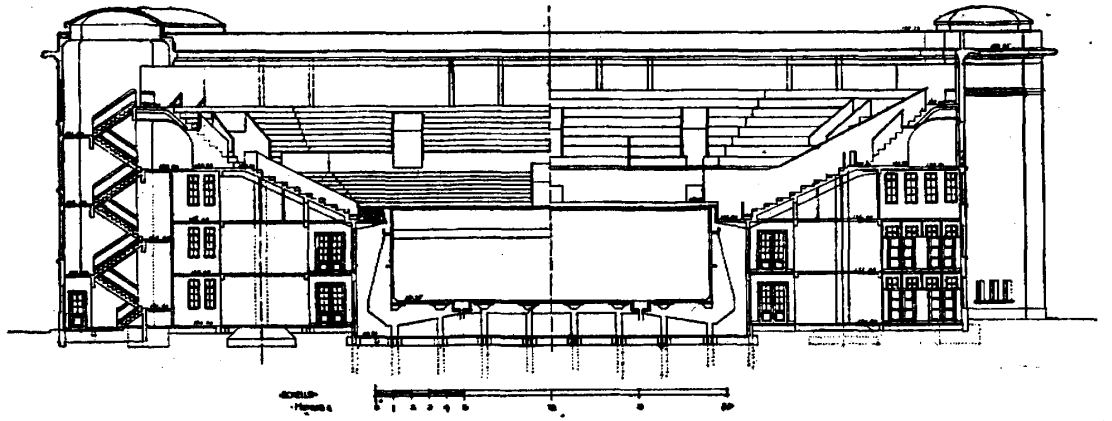

## COUPE LONGITUDINALE

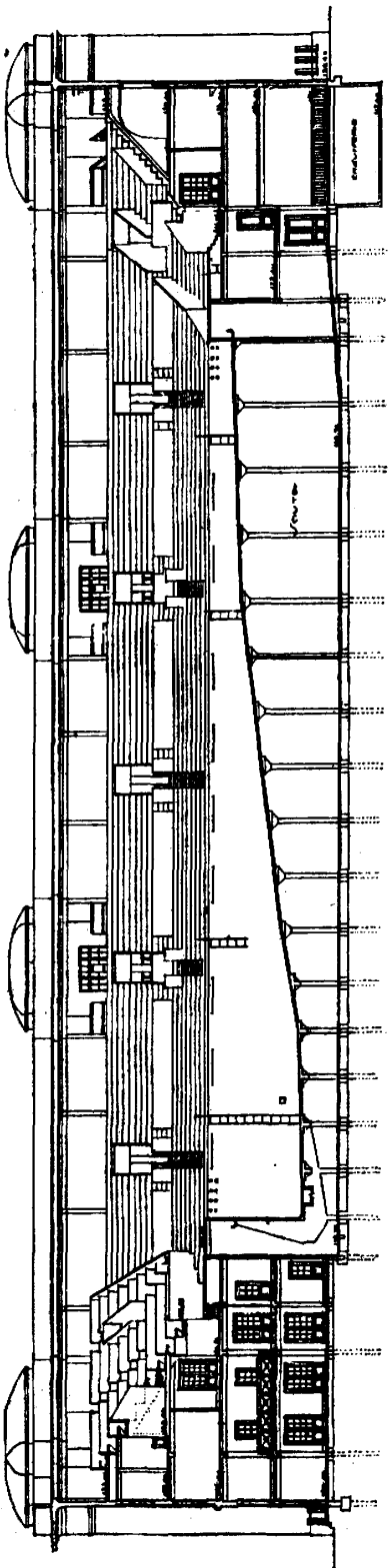

## VUE EN PLAN DES GRADINS

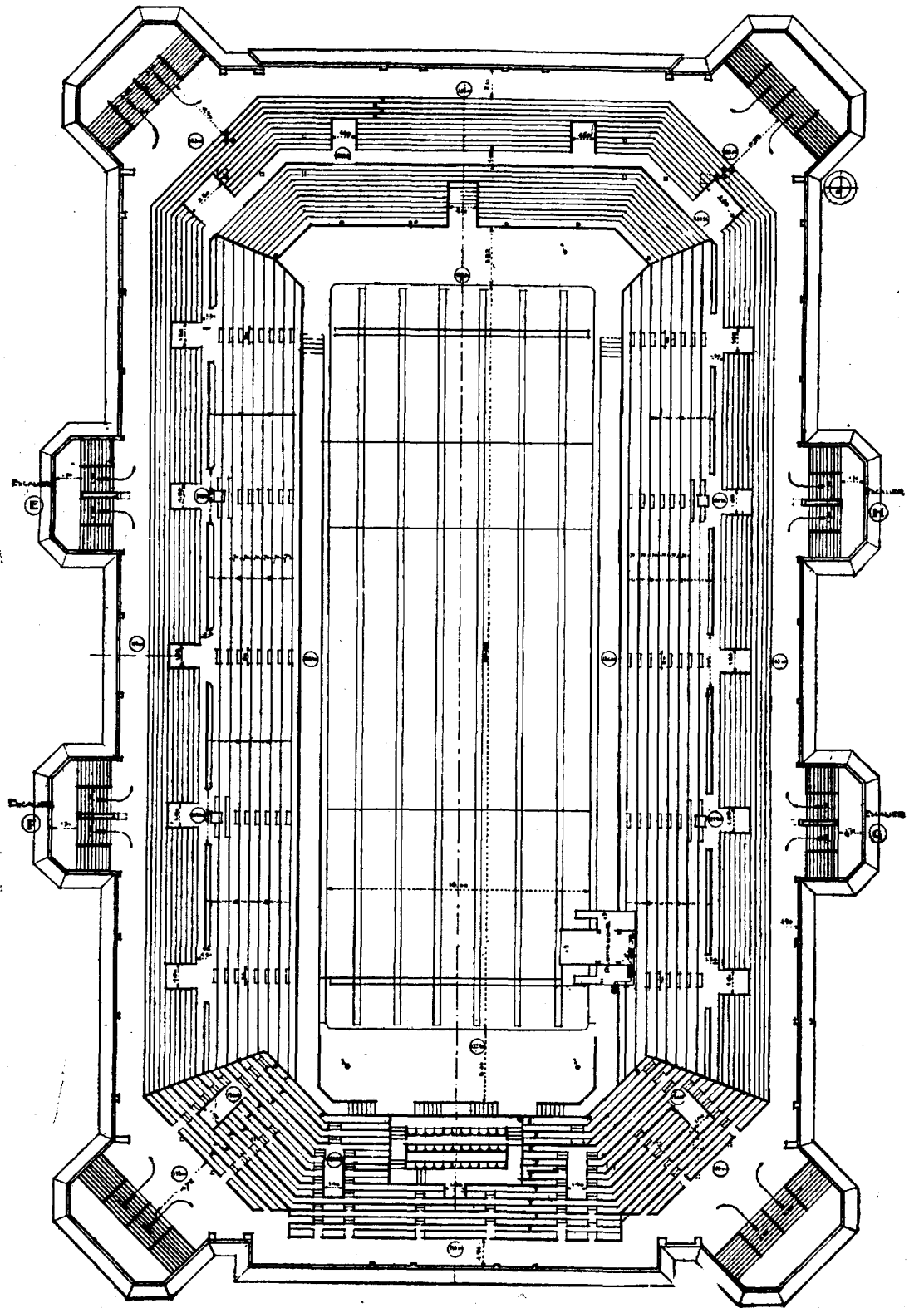

# LE STADE NAUTIQUE DES TOURELLES



**FAÇADE PRINCIPALE**

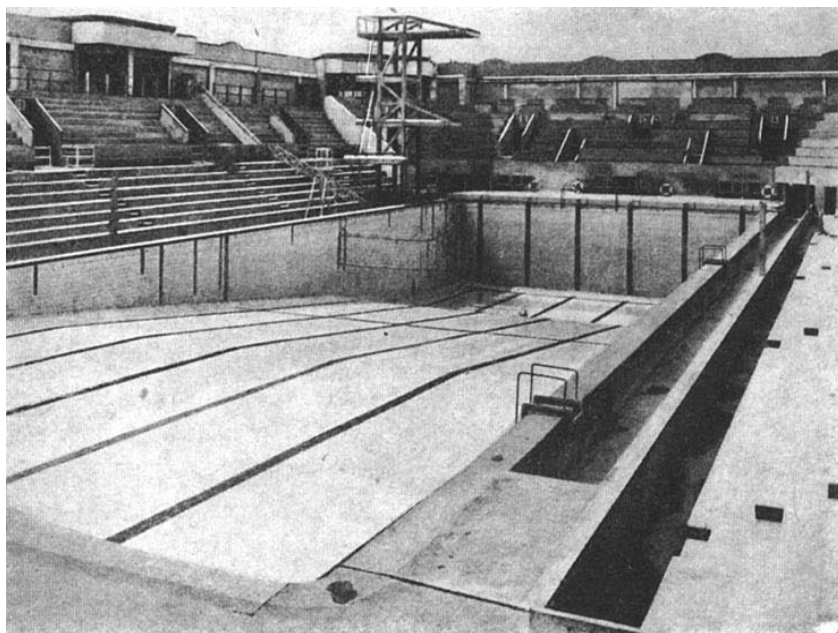

**VUE DE LA PISCINE VIDE**

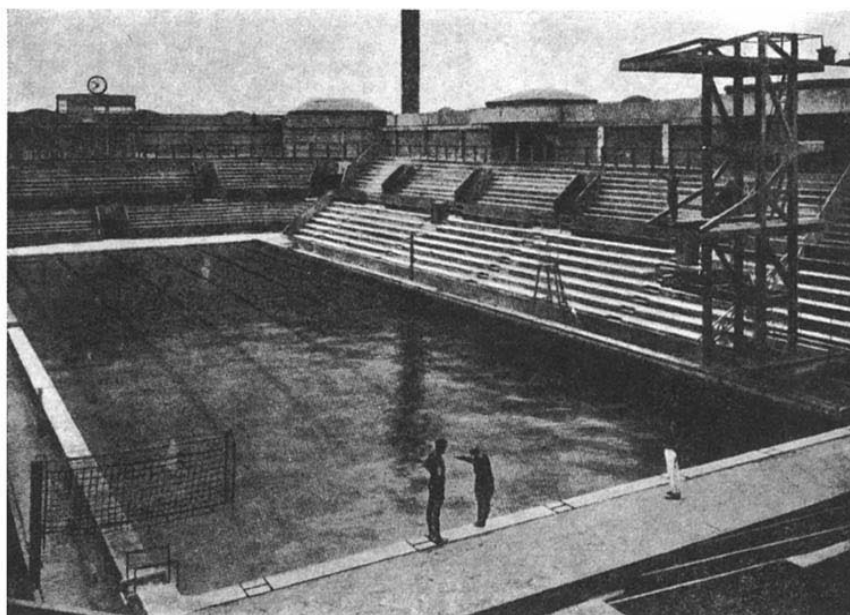

**VUE DE LA PISCINE PLEINE (50 M. X 18 M.)**

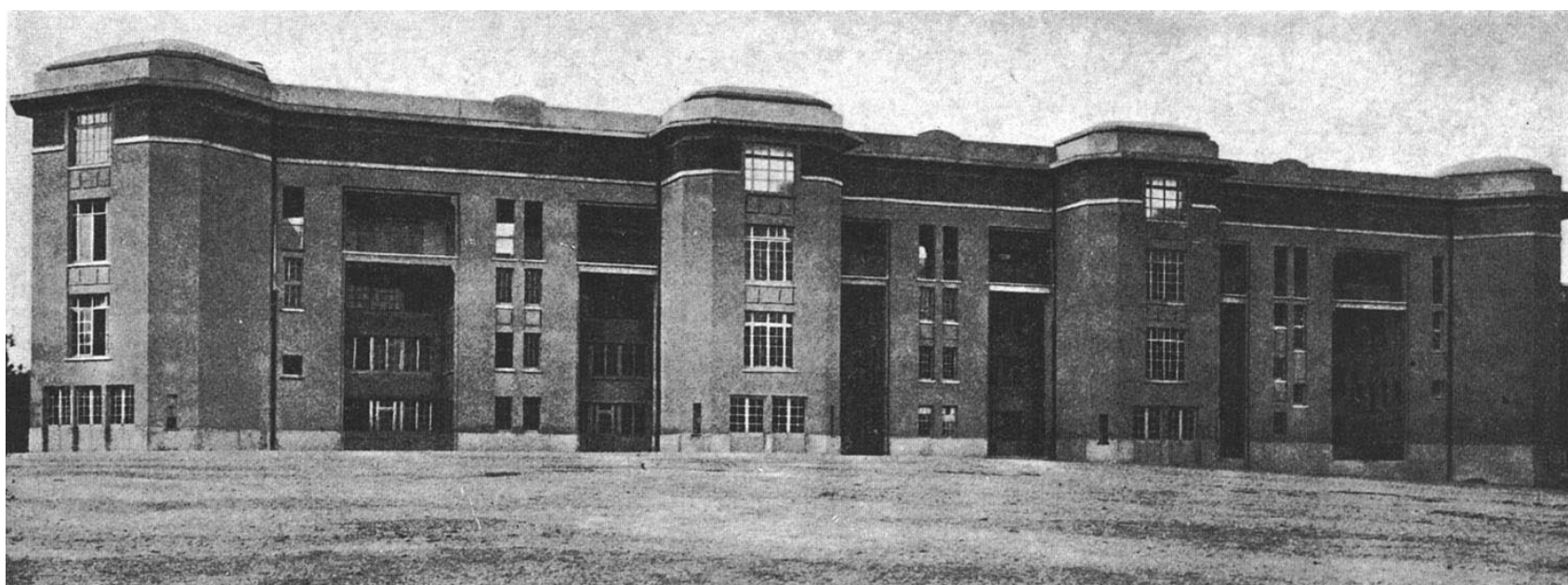

**FAÇADE LATÉRALE**

# LE STADE NAUTIQUE DES TOURELLES

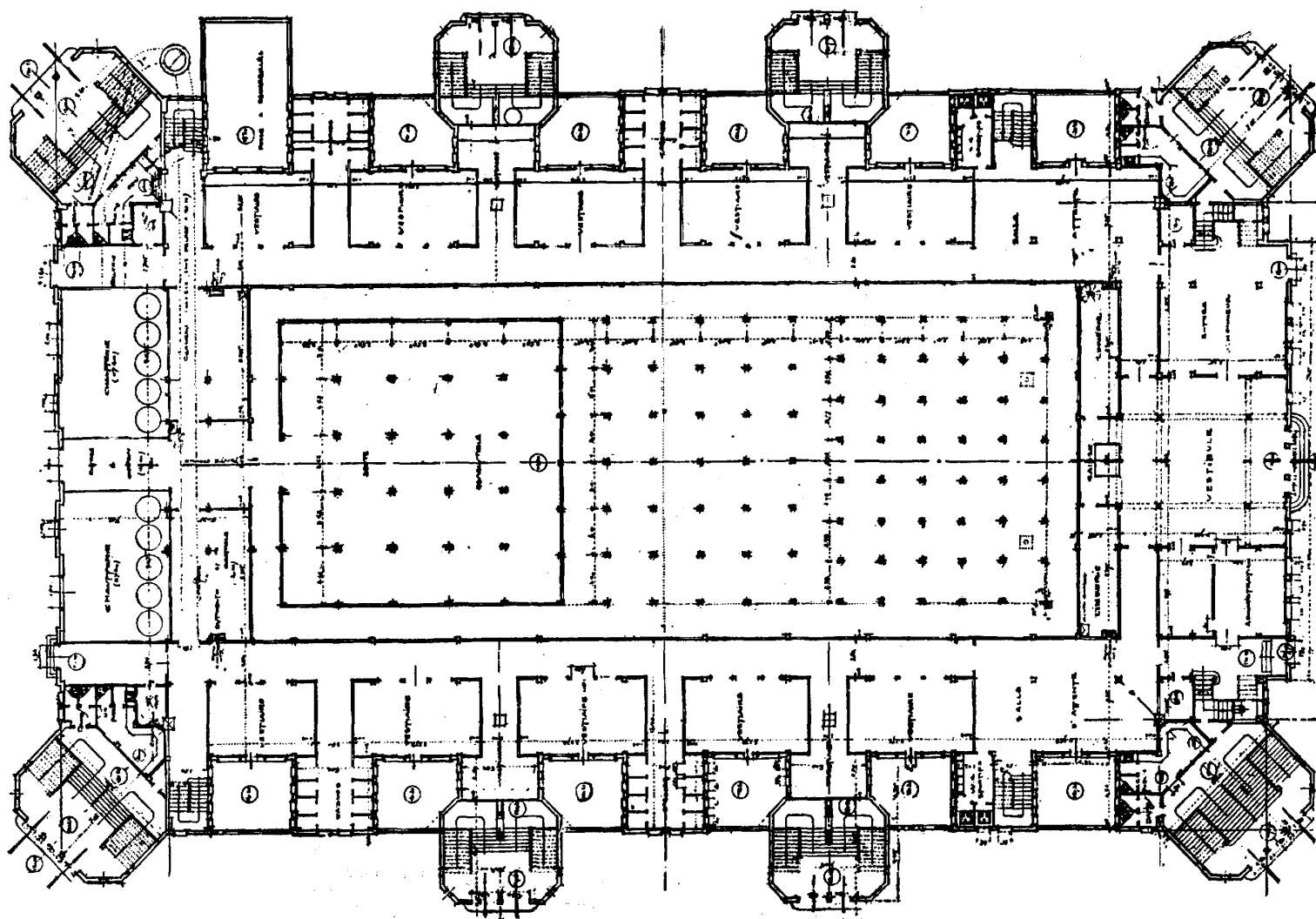

PLAN DU REZ-DE-CHAUSSÉE

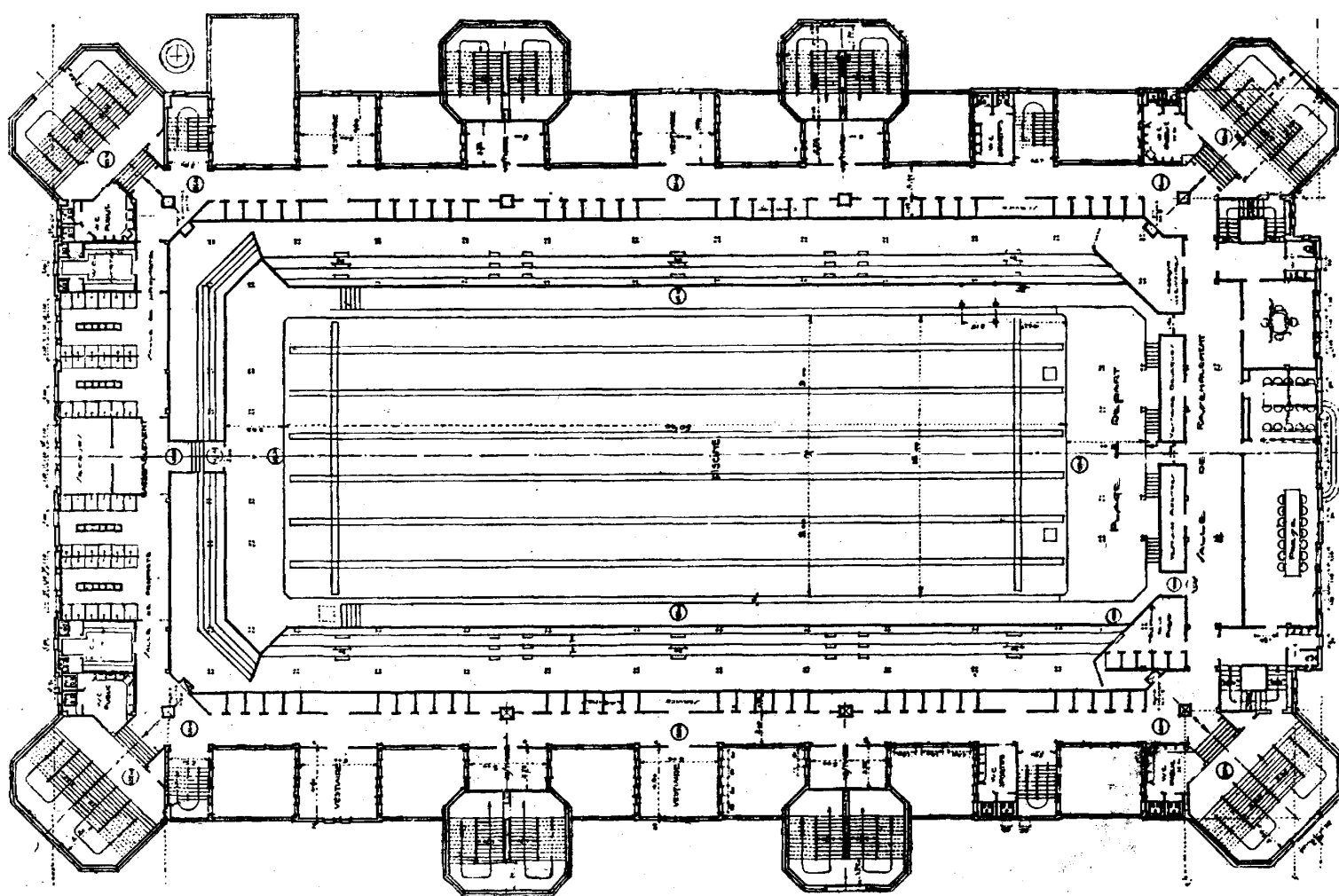

PLAN DU DEUXIÈME ÉTAGE

# Les Pouvoirs Sportifs

---

## Fédération Internationale de Natation Amateur

*Secrétaire général* : M. Georges-W. HEARN.

## Fédération Française de Natation et de Sauvetage

*Président* : M. J. de CASTELLANE.

*Secrétaire général* : M. E.-G. DRIGNY.

### Comité désigné par la

## Fédération Internationale de Natation Amateur

### pour assurer le contrôle sportif

## des épreuves de natation de la VIII<sup>e</sup> Olympiade

G.-W. HEARN (Grande-Bretagne), *secrétaire de la Fédération internationale de Natation Amateur* ; E. BERGVALL, (Suède) ; E.-G. DRIGNY (France) ; H.-E. FERN (Afrique du Sud) ; F.-W. RUBIEN (Amérique) ; J.-F. VAN DER HEYDEN (Belgique).

### Commission Technique de Natation

#### du Comité Olympique Français

*Président* : M. J. de CASTELLANE.

*Membres* : MM. Lieutenant de vaisseau BLOT ; M. BRUN E.-G. DRIGNY ; E. GRANDJEAN.

## JURY D'APPEL

*Grande-Bretagne* : MM. G.-W. HEARN, Secrétaire de la Fédération Internationale de Natation Amateur,

*Suède* : E. BERGVALL.

*France* : E.-G. DRIGNY.

*Afrique du Sud* : E.-H. FERN.

*Etats-Unis* : F.-W. RUBIEN.

*Belgique* : J.-F. VANDER HEYDEN.

*Juges-arbitres* : Geo. W. HEARN, (Secrétaire Général de la Fédération Internationale de Natation amateur) ; E.-G. DRIGNY, (France).

*Juges* : E. DEAN, (Etats-Unis) ; Dr Leo DONATH, (Hongrie) ; J. VANDER HEYDEN, (Belgique) ; J. FEYAERTS, (Belgique) ; H.-T. BRETTON, (Grande-Bretagne) ; J. TAYLOR, (Australie) ; L. LEBAILLIF, (France).

*Juges aux virages* : Miss E. EPSTEIN, (Etats-Unis) ; W.-J. HOWCROFF, (Grande-Bretagne) ; L. LAUFRAY, (France) ; W.-E. BREDIUS, (Hollande).

*Starters* : M. BRUN, (France) ; E. ROMBAUT, (Belgique).

*Chronométreurs* : Chef H.-E. FERN, (Grande-Bretagne) ; LARSON, (Suède) ; CONORD, (France) ; N. SMETS, (Belgique) ; DEGRAINE, (France) ; I. SEMADANI, (Pologne) ; O.-G.-M. MERRETT, (Australie) ; J. REILLEY, (U. S.) ; SIKL, (Tchéco-Slovaquie) ; TOUTZENTHALER, (Hongrie) ; W.-I. HAWKINS, (Grande-Bretagne) ; G. BLITZ, (Hollande) ; A. HUDSON, (Grande-Bretagne).

*Juges de plongeurs* : Chef E. BERGVALL, (Suède) ; H. HAINSWORTH, (Etats-Unis) ; J. SAUVAGE, (Belgique) ; L. HANDLEY, (Etats-Unis) ; LESSERTEUR, (France) ; I. ARO, (Finlande) ; MELVILLE-CLARKE, (Grande-Bretagne) ; O. JANNER, (Danemark) ; N. HESSELMANS, (Suède) ; BLOT, (France).

*Starters de plongeurs* : DELBORD, (France) ; M. OGER, (France).

*Secrétaire de plongeurs* : H. AHLSTROM, (Suède).

*Arbitres de Water Polo* : N.-E. GILBERT, (Grande-Bretagne) ; A. DELAHAYE, (Belgique) ; K. MEYER, (Hollande) ; E. BERGWALL, (Suède) ; BEULQUE, (France) ; A. INGLIS, (Grande-Bretagne).

*Chronométreurs de Water Polo* : V. BOIN, (Belgique) ; Dr FRETTE, (France) ; W.-I. LINTERN, (Grande-Bretagne) ; G.-H. LEITCH, (Irlande).

*Juges de buts* : T. CERNIK, (Tchécoslov.) ; ODETTI, (Italie) ; A.-B. ORTS, (Espagne) ; A. FOULON, (France) ; P.-O. DANIELL (Grande Bretagne) ; S. WALLBORN, (SUÈDE) ; H. COHEN, (Belgique).

*Secrétaire* : Geo BOROCOCCO, (France).

*Commissaires aux nageurs* : M. M. MUSNIK, (France) ; A. CHALICARNE, (France) ; ROLLAND-LÉVY, (France) ; HERMANT, (France) ; Mme PROTIN, (France) ; Mme DOMON, (France).

# PROGRAMME DES RÉUNIONS DE NATATION

---

Heures	Numéros des Epreuves	Dates, Numéros des Réunions et Désignation des Epreuves.	Phases
1 <sup>re</sup> JOURNÉE. — Dimanche 13 JUILLET.			
RÉUNION N° 244.			
10 h. 30	93	1.500 mètres nage libre (Messieurs).....	Elim.
11 h. 45	105	Water-Polo : Italie contre Suède.....	Elim.
RÉUNION N° 245.			
15 heures	93	1.500 mètres nage libre (Messieurs).....	Elim.
»	100	400 mètres nage libre (Dames).....	Elim.
16 h. 30	105	Water-polo : Grande-Bretagne contre Hongrie.....	Elim.
17 heures	105	» Etats-Unis contre France.....	Elim.
2 <sup>e</sup> JOURNÉE. — LUNDI 14 JUILLET.			
RÉUNION N° 246.			
10 h. 30	94	Plongeurs de haut vol ordinaires (Messieurs).....	Elim.
11 h. 15	105	Water-Polo : Hollande contre Suisse.....	Elim.

# PROGRAMME DES RÉUNIONS DE NATATION (SUITE)

Heures	Numéros des Epreuves	Dates, Numéros des Réunions et Désignation des Epreuves.	Phases
RÉUNION N° 247.			
15 heures	93	1.500 mètres nage libre (Messieurs).....	1/2 fin.
»	100	400 mètres nage libre (Dames).....	1/2 fin.
16 h. 30	105	Water-Polo: Autriche contre Irlande.....	Elim.
17 heures	105	» Grèce contre Tchécoslovaquie.....	Elim.
3 <sup>e</sup> JOURNÉE — MARDI 15 JUILLET.			
RÉUNION N° 248.			
10 h. 30	91	200 mètres brasse (Messieurs).....	Elim.
»	105	Water-polo : Espagne contre Suède.....	Elim.
11 h. 15	105	» Irlande contre Tchécoslovaquie.....	Elim.
RÉUNION N° 249.			
15 heures	93	1.500 mètres nage libre (Messieurs).....	Fin.
»	100	400 mètres nage libre (Dames).....	Fin.
»	94	Plongeurs de haut vol ordinaires (Messieurs).....	Fin.
16 h. 15	105	Water-Polo : Belgique contre Hongrie.....	Elim.
17 heures	105	» France contre Hollande.....	Elim.
4 <sup>e</sup> Journée — MERCREDI 16 JUILLET:			
RÉUNION N° 250.			
10 h. 30	96	Plongeurs du tremplin (Messieurs).....	Elim.
»	90	100 mètres dos (Messieurs).....	Elim.
RÉUNION N° 251.			
15 heures	99	200 mètres brasse (Dames).....	Elim.
»	91	200 mètres brasse (Messieurs).....	1/2 fin.
»	99	400 mètres nage libre (Messieurs).....	Elim.
16 h. 30	105	Water-Polo : Belgique contre Tchécoslovaquie.....	1/2 fin.
17 heures	105	» France contre Suède.....	1/2 fin.
5 <sup>e</sup> JOURNÉE. — JEUDI 17 JUILLET.			
RÉUNION N° 252.			
10 h. 30	101	Plongeurs du tremplin (Dames).....	Elim.
»	92	400 mètres nage libre (Messieurs).....	1/2 fin.
»	90	100 mètres dos (Messieurs).....	1/2 fin.
RÉUNION N° 253.			
15 heures	96	Plongeurs du tremplin (Messieurs).....	Fin.
»	91	200 mètres brasse (Messieurs).....	Fin.
16 h. 30	105	Water-Polo : Belgique contre France.....	Fin.
6 <sup>e</sup> JOURNÉE. — VENDREDI 18 JUILLET.			
RÉUNION N° 254.			
10 h. 30	104	400 mètres relais (Dames).....	Epreuve unique.
»	103	800 mètres relais (Messieurs).....	Elim.
»	105	Water-polo : Hongrie contre Tchécoslovaquie.....	Pour la 3 <sup>e</sup> place.
RÉUNION N° 255.			
15 heures	92	400 mètres nage libre (Messieurs).....	Fin.
»	101	Plongeurs du tremplin (Dames).....	Fin.
»	103	800 mètres-relais (Messieurs).....	1/2 fin.
»	90	100 mètres dos (Messieurs).....	Fin.
»	99	200 mètres brasse (Dames).....	Fin.
16 h. 30	105	Water-polo : Belgique contre Suède.....	Pour la 2 <sup>e</sup> place.
17 heures	105	» Etats-Unis contre Hollande.....	Pour la 2 <sup>e</sup> place.
7 <sup>e</sup> JOURNÉE. — SAMEDI 19 JUILLET			
RÉUNION N° 256.			
10 heures	89	100 mètres nage libre (Messieurs).....	Elim.
»	95	Plongeurs de haut vol variés (Messieurs).....	Elim.
RÉUNION N° 257.			
15 heures	89	100 mètres nage libre (Messieurs).....	1/2 fin.
»	102	Plongeurs de haut vol ordinaires (Dames).....	Elim.
»	97	100 mètres nage libre (Dames).....	Elim.
»	98	100 mètres dos (Dames).....	Elim.
16 h. 30	105	Water-polo : Hongrie contre Suède.....	Pour la 3 <sup>e</sup> place.
17 heures	105	» Belgique contre Etats-Unis.....	Pour la 2 <sup>e</sup> place.
8 <sup>e</sup> JOURNÉE. — DIMANCHE 20 JUILLET.			
RÉUNION N° 258.			
10 h. 30	97	100 mètres nage libre (Dames).....	1/2 Fin.
»	103	800 mètres relais (Messieurs).....	Fin.
»	105	Water-polo : Belgique contre Etats-Unis.....	Pour la 2 <sup>e</sup> place.
RÉUNION N° 259.			
15 heures	95	Plongeurs de haut vol variés (Messieurs).....	Fin.
»	102	Plongeurs de haut vol ordinaires (Dames).....	Fin.
»	89	100 mètres nage libre (Messieurs).....	Fin.
»	97	100 mètres nage libre (Dames).....	Fin.
»	98	100 mètres dos (Dames).....	Fin.
17 heures	105	Water-Polo : Etats-Unis contre Suède.....	Pour la 3 <sup>e</sup> place.



# Les Recettes et les Spectateurs de la Natation, au Stade Nautique des Tourelles

## TABLEAU RÉCAPITULATIF PAR RÉUNIONS

Numéros des Réunions	DATES des REUNIONS	NOMBRE DE SPECTATEURS			RECETTES
		Payants	Non payants (officiels, presse, concurrents)	TOTAL	
244	Dimanche 13 juillet, matin	841	495	1.336	8.123
245	Après-Midi	4.325	497	4.822	32.695
246	Lundi 14 juillet, matin	1.323	496	1.819	10.278
247	Après-Midi	6.197	544	6.741	49.587
248	Mardi 15 juillet, matin	573	530	1.103	6.996
249	Après-Midi	4.452	572	5.024	45.019
250	Mercredi 16 juillet, matin	502	556	1.058	6.499
251	Après-Midi	2.904	587	3.491	25.620
252	Jeudi 17 juillet, matin	669	581	1.250	7.661
253	Après-Midi	3.484	593	4.077	35.898
254	Vendredi 18 juillet, matin	502	571	1.073	6.501
255	Après-Midi	3.419	594	4.013	39.872
256	Samedi 19 juillet, matin	666	607	1.273	7.613
257	Après-Midi	4.547	653	5.200	39.389
258	Dimanche 20 juillet, matin	1.153	594	1.747	11.665
259	Après-Midi	6.388	605	6.993	82.994
<b>TOTAUX :</b>		<b>41.945</b>	<b>9.075</b>	<b>51.020</b>	<b>416.410</b>

## LE STADE NAUTIQUE DES TOURELLES

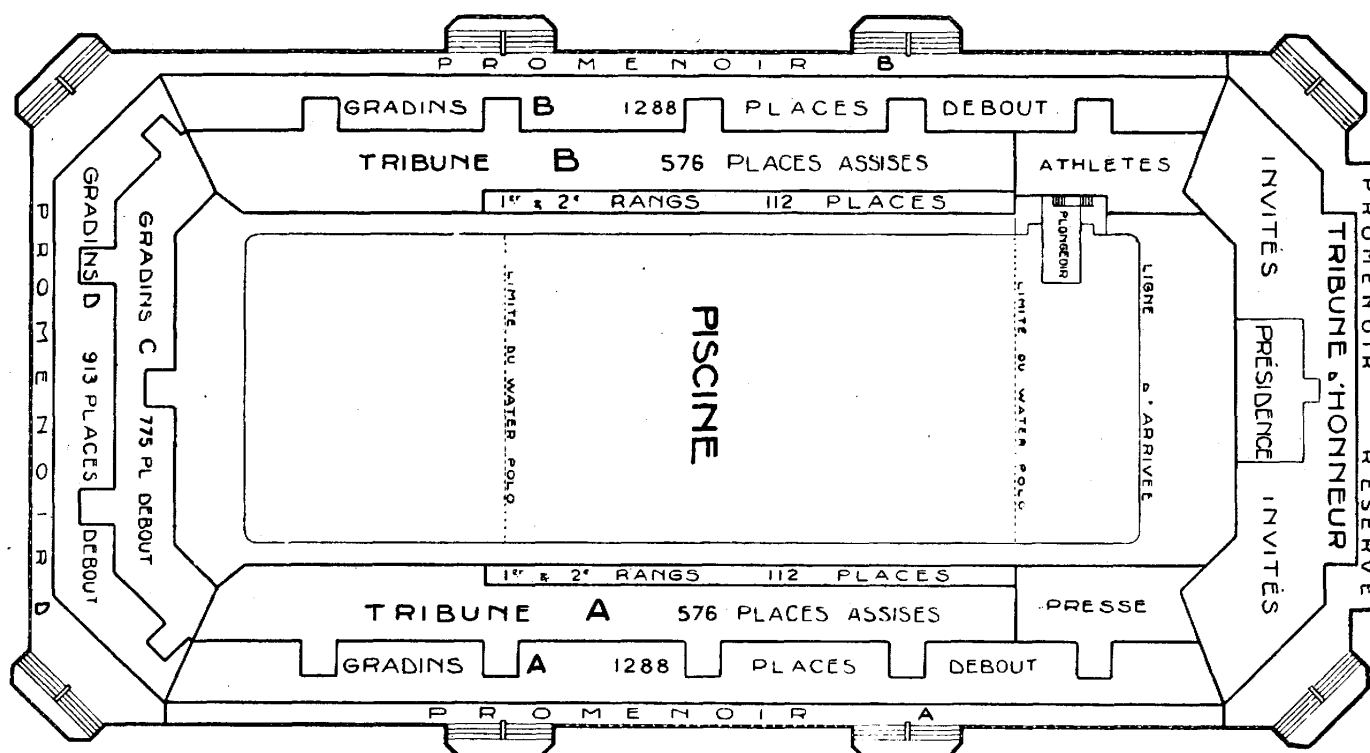

PLAN SCHÉMATIQUE DES EMPLACEMENTS RÉSERVÉS AUX SPECTATEURS.

# Les Recettes et les Spectateurs de la Natation, au Stade Nautique des Tourelles

## TABLEAU RÉCAPITULATIF PAR CATÉGORIES DE PLACES

DÉSIGNATION DES PLACES		TARIF DES PLACES			NOMBRE DE SPECTATEURS PAYANTS	RECETTES
		Par Réunion	Numéros des Réunions (1)	Abonnemen' pour les seize réunions		
TRIBUNE A	1 <sup>er</sup> et 2 <sup>e</sup> Rangs	50	259	400 fr.	»	»
		40	(X)		»	»
		30	(Y)		»	»
		15	(Z)		»	»
	Autres rangs	40	259		1.824	45 600
		30	(X)		597	23.880
		25	(Y)		1.009	30.270
		12	(Z)		1.658	41.450
					496	5 952
					300	1.376
TRIBUNE B	1 <sup>er</sup> et 2 <sup>e</sup> Rangs	30	259	200	93	2 790
		20	(X)		275	5.500
		15	(Y)		414	6.210
		10	(Z)		388	3.880
	Autres rangs	20	259		16	200
		15	(X)		70	14.100
		10	(Y)		1.662	24.930
		8	(Z)		2.645	26.450
					275	2.200
					150	48
GRADINS A . . . . .		12	259	100	971	11.652
		10	(X)		1.869	18 690
		8	(Y)		3.013	24 104
		5	(Z)		1.050	5.250
					448	2.800
GRADINS B . . . . .		10	259	80	1.389	18.890
		8	(X)		998	7.984
		6	(Y)		2.213	18.278
		4	(Z)		578	2.312
GRADINS C. D. et Promenoirs A et B		5	259		2.401	12.005
		4	(X)		4.846	19.384
		3	(Y)		8.023	24.069
		2	(Z)		665	1.380
<b>Totaux . . . . .</b>					41.945	416.410

(I) Groupe de réunions:

X.... N<sup>os</sup> 249, 253, 255.

Y.... N<sup>os</sup> 245, 247, 251, 257, 258.

Z.... N<sup>os</sup> 244, 246, 248, 250, 252, 254, 256.

# TABLEAU DES ENGAGEMENTS DE LA NATATION, PAR ÉPREUVES

N° DES ÉPREUVES	DÉSIGNATION DES ÉPREUVES	NATIONS ENGAGÉES : 25																				TOTAL des ENGAGEMENTS PAR ÉPREUVES	NOMBRE de NATIONS ENGAGÉES par ÉPREUVES					
		Argentine	Australie	Autriche	Belgique	Canada	Danemark	Espagne	Etats-Unis	Finlande	France	Grande-Bretagne	Grèce	Hollande	Hongrie	Irlande	Italie	Japon	Luxembourg	Norvège	Nouvelle-Zélande			Portugal	Suède	Suisse	Tchécoslovaquie	Yougoslavie
89	100 mètres, nage libre, Messieurs	1	3		3		3	3		3	3	2	2	3			3	1	1			3	1	3	3	41	17	
90	100 mètres, nage dos, Messieurs	1		1	1			3		3	3		2	2		1	2	2				1		3	2	29	15	
91	200 mètres, brasse, Messieurs....		1		1	1			3	2	3	3		1	3		2	1			1	3	1	2	2	31	17	
92	400 mètres, nage libre, Messieurs	1	3			3		3	3		3	3	2	1	3		2	3		1		2		2	3	38	16	
93	1500 mètres, nage libre, Messieurs		3			1		3	3		3	3	1		3		2	3		1		2		1	2	31	14	
94	Plongeurs haut vol ordinaire, Mes.		1		1	2	3	3	3	3	3			2		2						3		1	3	33	14	
95	Plongeurs haut vol variés Mes.		1		1		3	3	3	2	3	2		2		2						3	1		3	29	13	
96	Plongeurs du tremplin, Messieurs		1	1	2	1	1		3	1	3	2		2	2							3	1	2	3	30	16	
97	100 mètres, nage libre, Dames....						3		3		3	3		3						1		3		1		20	8	
98	100 mètres, nage dos, dames....						1		3		2	3						1						1		11	6	
99	200 mètres, brasse, dames.....								3		3	3		1	1			1				2		1		15	8	
100	400 mètres, nage libre, dames....							3		3	3			2						1		3		1		19	8	
101	Plongeurs du tremplin, dames....			3					3		3	3		2								3		1		18	7	
102	Plongeurs haut vol ordin. dames			1	1		3		3		1	3		2								3				17	8	
103	800 mètr. relais, nage libre, Mes.	4	5		6	4		6	6		6	6	6	5	6		6	6				6		4	6	88	16	
104	400 mètr. relais, nage libre, dames						6		6		6	6		4								5				33	6	
105	Water Polo.....			11	11			11	11		11	10	10	11	11	10	11					11	11	11		151	14	
<b>Total des Engagements par Nation .....</b>		<b>7</b>	<b>18</b>	<b>16</b>	<b>24</b>	<b>16</b>	<b>23</b>	<b>32</b>	<b>65</b>	<b>8</b>	<b>62</b>	<b>62</b>	<b>21</b>	<b>42</b>	<b>34</b>	<b>10</b>	<b>30</b>	<b>18</b>	<b>5</b>	<b>5</b>	<b>3</b>	<b>1</b>	<b>56</b>	<b>15</b>	<b>34</b>	<b>27</b>	<b>634</b>	
<b>Nombre d'épreuves par Nation .....</b>		<b>4</b>	<b>8</b>	<b>4</b>	<b>8</b>	<b>8</b>	<b>8</b>	<b>7</b>	<b>17</b>	<b>4</b>	<b>17</b>	<b>17</b>	<b>5</b>	<b>15</b>	<b>9</b>	<b>1</b>	<b>9</b>	<b>6</b>	<b>4</b>	<b>4</b>	<b>3</b>	<b>1</b>	<b>16</b>	<b>5</b>	<b>14</b>	<b>9</b>		

NOTA. Les chiffres qui figurent sur ce tableau indiquent le nombre de bulletin d'engagements par nation. Il est à remarquer qu'un athlète peut être engagé dans plusieurs épreuves.

## Etat des Engagés et des Participants à la Natation, par Nations

## NUMÉROTAGE DES ÉPREUVES DE NATATION

NATIONS	ENGAGÉS	PARTICIPANTS
Argentine .....	4	4
Australie .....	6	6
Autriche .....	15	3
Belgique .....	18	17
Canada .....	5	2
Danemark .....	16	8
Espagne .....	18	14
Etats-Unis .....	45	42
Finlande .....	8	8
France .....	46	37
Grande-Bretagne .....	48	42
Grèce .....	10	7
Hollande .....	24	21
Hongrie .....	29	14
Irlande .....	10	7
Italie .....	20	14
Japon .....	6	6
Luxembourg .....	5	4
Nouvelle-Zélande .....	2	2
Norvège .....		
Portugal .....		
Suède .....	36	34
Suisse .....	13	8
Tchécoslovaquie .....	24	19
Yougoslavie .....	14	6
<b>Total .....</b>	<b>424</b>	

- 89 100 mètres, nage libre, Messieurs.
- 90 100 mètres, nage dos, Messieurs.
- 91 200 mètres, brasse, Messieurs.
- 92 400 mètres, nage libre, Messieurs.
- 93 1.500 mètres, nage libre, Messieurs.
- 94 Plongeurs, haut vol ordinaires, Messieurs.
- 95 Plongeurs, haut vol variés, Messieurs,
- 96 Plongeurs du tremplin, Messieurs.
- 97 100 mètres, nage libre, Dames.
- 98 100 mètres, nage dos, Dames.
- 99 200 mètres, brasse, Dames.
- 100 400 mètres, nage libre, Dames.
- 101 Plongeurs du tremplin, Dames.
- 102 Plongeurs, haut vol ordinaires, Dames.
- 103 800 mètres relais (4 x 200), nage libre, Messieurs.
- 104 400 mètres relais (4 x 100), nage libre, Dames.
- 105 Water polo.

# TABLEAU DES CONCURRENTS DE LA NATATION, PAR ÉPREUVES

N° DES ÉPREUVES	DÉSIGNATION DES ÉPREUVES	NATIONS PARTICIPANTES : 25																			TOTAL des CONCURRENTS PAR ÉPREUVES	NOMBRE DE NATIONS Participantes par Épreuves						
		Argentine	Australie	Autriche	Belgique	Canada	Danemark	Espagne	Etats-Unis	Finlande	France	Grande-Bretagne	Grèce	Hollande	Hongrie	Irlande	Italie	Japon	Luxembourg	Norvège			Nouvelle-Zélande	Portugal	Suède	Suisse	Tchécoslovaquie	Yougoslavie
89	100 mètres, nage libre, Messieurs	1	3			1		1	3		3	3	1	2	1			3					3	1	3	1	30	15
90	100 mètres, nage dos, Messieurs				1				3		3	3		2	1			2	2	1			1	1			20	11
91	200 mètres, brasse, Messieurs....		1		1				2	2	3	3		1	3			1			1	1	3	1	2	1	28	16
92	400 mètres, nage libre, Messieurs	1	3			1		1	3		2	3	1	1				1					2		2	2	23	13
93	1500 mètres, nage libre, Messieurs		3			1		1	2		3	3	1				1	3					2		1	1	22	12
94	Plongeurs haut vol ordinaire, Mes.		1		1		3	3	3	3	3	3		2									3				25	10
95	Plongeurs haut vol variés Mes.				1		1	2	3	2	3	2		2			1						3				20	10
96	Plongeurs du tremplin, Messieurs		1						3	1	3	2		2									3	1	1		17	9
97	100 mètres, nage libre, Dames....							3			2	3		1							1		3				16	7
98	100 mètres, nage dos, dames....								3		2	3						1							1		10	5
99	200 mètres, brasse, dames.....								3		3	3		1	1			1					2		1		15	8
100	400 mètres, nage libre, dames....							2			3	3		2							1		3		1		18	8
101	Plongeurs du tremplin, dames....			2					3		3	3		2									3		1		17	7
102	Plongeurs haut vol ordin. dames			1	1		1		3		3												2				11	6
103	800 mètr. relais, nage libre, Mes.	4	5		4			4	5		4	4		4			4	4					6		4	4	56	13
104	400 mètr. relais, nage libre, dames						4		4		4	4		4									4				24	6
105	Water Polo.....				11			7	9		7	7	7	7	8	7	7						8	7	9		101	13
Total des Concurrents par Nation .....		6	17	3	20	3	14	19	58	8	51	55	10	33	14	7	15	14	4	1	3	1	51	10	27	9	453	
Nombre d'épreuves par Nation .....		3	7	2	7	3	6	7	17	4	16	17	4	14	5	1	5	6	3	1	3	1	16	4	12	5		

NOTA. Les chiffres qui figurent sur ce tableau indiquent le nombre d'engagements qui ont été effectivement remplis. Il est à remarquer qu'un athlète peut participer à plusieurs épreuves

## COMPTE-RENDU DES ÉPREUVES

### ÉPREUVE N° 89

#### 100 MÈTRES

#### NAGE LIBRE (MESSIEURS)

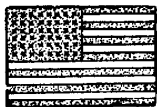

1<sup>er</sup> J. WEISMULLER  
Etats-Unis

2<sup>e</sup> D. KAHANAMOKU    3<sup>e</sup> S. KAHANAMOKU  
Etats-Unis                      Etats-Unis



J. WEISMULLER

#### CONSIDÉRATIONS GÉNÉRALES

En natation, comme du reste dans tous les sports, la pure vitesse est reine et c'est la raison pour laquelle l'épreuve de 100 mètres nage libre fut conservée pour les deux dernières journées du meeting olympique dont elle constitua l'apothéose. Ces deux journées furent favorisées par un très

joli temps et attirèrent au Stade Nautique des Tourelles l'assistance-record puisque la recette aux entrées pour la dernière réunion au programme de laquelle était inscrite la finale du 100 mètres atteignit plus de 80.000 francs.

Au point de vue sportif, cette épreuve disputée

circunstance, cette compétition fut disputée en 6 séries éliminatoires, qualifiant les deux premiers de chaque série et le meilleur troisième pour les demi-finales, qui elles-mêmes qualifièrent pour la finale les deux premiers de chaque demi-finale et le meilleur troisième.

La sixième place du classement fut déterminée par le meilleur temps réalisé dans les demi-finales.

Les nations suivantes étaient représentées dans cette épreuve : Argentine, Australie, Canada, Espagne, Etats-Unis, France, Grande-Bretagne, Grèce, Hollande, Hongrie, Japon, Suède, Tchécoslovaquie, et Yougo-Slavie.

Les séries disputées dans la matinée du samedi 19 juillet démontrèrent brillamment l'indiscutable supériorité des nageurs américains et ne motivèrent à vrai dire qu'une seule surprise celle du japonais TAKAISHI que ses performances dans le 1.500 mètres avaient du reste déjà mis en valeur et qui remportait facilement la quatrième série.

La formule du tirage au sort employée par la Fédération Internationale pour la composition des séries rendit quelques séries particulièrement dures. Ce fut notamment le cas de la deuxième série remportée par SAM KAHANAMOKU qui réalisa du reste avec 1 m. 3 sec. 2/10 le meilleur temps des séries et dans laquelle le cinquième coureur classé, l'anglais DICKIN, réussit un temps meilleur que certains vainqueurs de série et notamment que celui du canadien BOURNE.

Les deux demi-finales disputées au cours de cette même journée laissaient 13 qualifiés se décomposant en 3 Américains, 2 Australiens, 2 Japonais, 2 Suédois, 1 Argentin, 1 Anglais, 1 Canadien et 1 Hongrois.

La lutte devenant immédiatement plus serrée améliorait sensiblement les temps. JOHNNY WEISMULLER réussissait dans les demi-finales la meilleure performance avec le temps de 1 m. 8/10 et se qualifiait pour la finale en compagnie de ses

# LE 100 MÈTRES NAGE LIBRE (MESSIEURS)

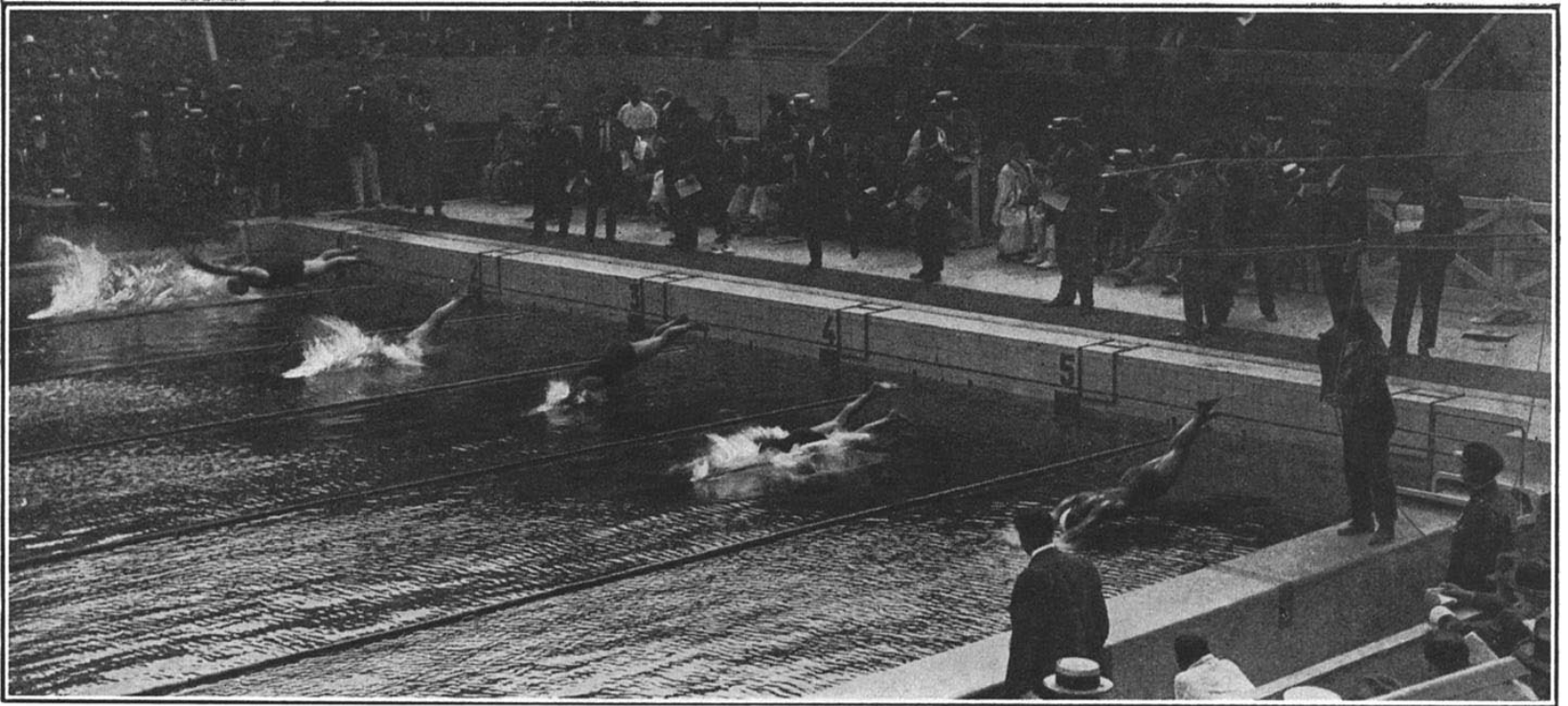

LE DÉPART DE LA PREMIÈRE DEMI-FINALE. — De gauche à droite: D. KAHANAMOKU (1<sup>er</sup>), C. BOURNE (5<sup>e</sup>), N. TROLLE (4<sup>e</sup>), K. TAKAISHI (3<sup>e</sup>), E. BARANY (6<sup>e</sup>) et S. KAHANAMOKU (2<sup>e</sup>).

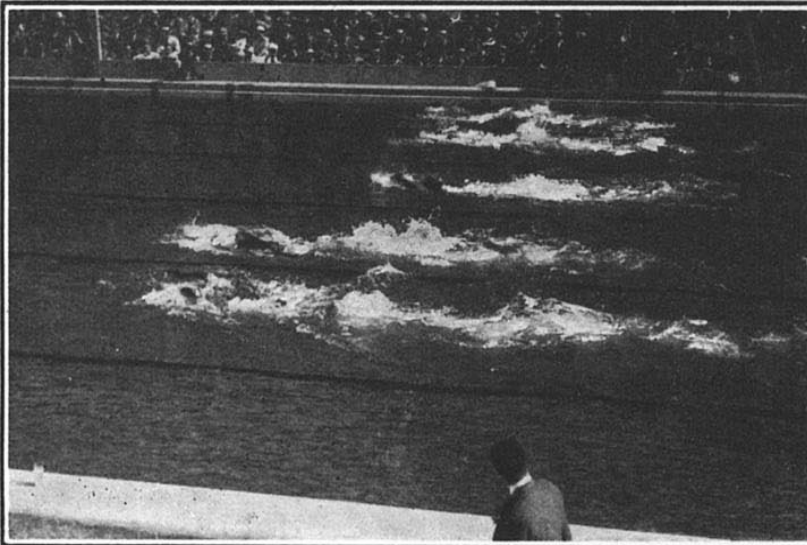

LA FINALE A 25 MÈTRES DU DÉPART. — De gauche à droite: D. KAHANAMOKU, J. WEISMULLER, K. TAKAISHI, A. BORG ET S. KAHANAMOKU.

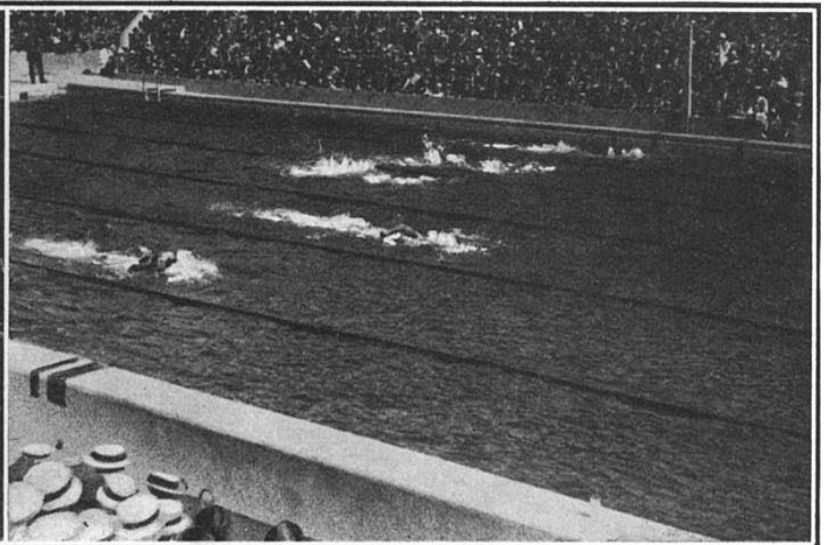

LA FINALE A 25 MÈTRES DE L'ARRIVÉE. — J. WEISMULLER SE DÉTACHE DEVANT D. KAHANAMOKU, S. KAHANAMOKU, A. BORG ET K. TAKAISHI.

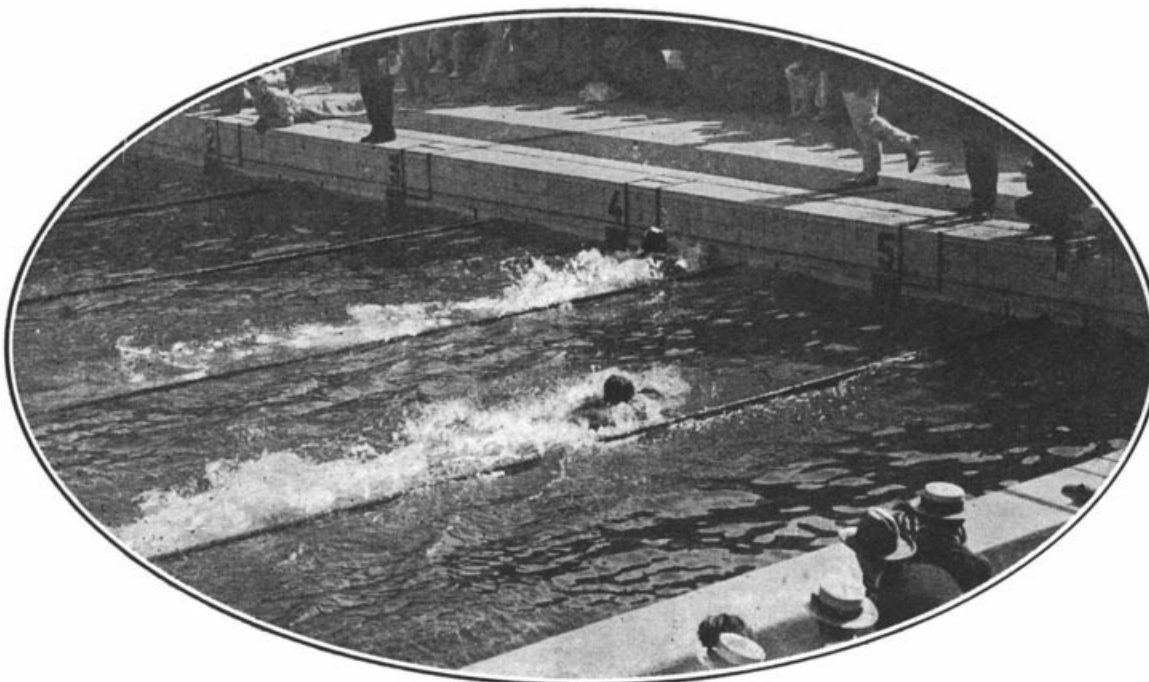

L'ARRIVÉE DE LA FINALE. — J. WEISMULLER bat nettement D. KAHANAMOKU,



APRÈS LA FINALE. — J. WEISMULLER et D. KAHANAMOKU (champion olympique 1912-1920).

deux coéquipiers SAM et DUKE KAHANAMOKU, du Suédois ARNE BORG et du Japonais K. TAKAISHI meilleur troisième.

La finale disputée le dimanche 20 juillet au cours de la dernière journée du meeting fut à vrai dire sans histoire. JOHNNY WEISMULLER faisant preuve d'une indiscutable supériorité se détacha dès le signal et gagna nettement devant ses deux compatriotes DUKE KAHANAMOKU et SAM KAHANAMOKU dont l'aîné DUKE, le vétéran de l'épreuve (34 ans) et victorieux de cette même compétition à Stockholm et à Anvers réussit à conserver la place d'honneur.

JOHNNY WEISMULLER abaissait, au cours de cette finale avec 59 sec., le record olympique que DUKE KAHANAMOKU détenait depuis Anvers avec 1 m. 2/5.

Le Suédois ARNE BORG malgré une fort jolie course terminait quatrième à distance respectueuse devant le Japonais TAKAISHI et la sixième place déterminée par le temps était attribuée au Suédois TROLLE qui avait réalisé dans la demi-finale la performance de 1 m. 2 sec. 6/10.

Le 100 mètres nage libre confirmait magnifiquement la suprématie du crawl qui, pour la première fois aux Jeux Olympiques, était employé par tous les concurrents.

Le classement des nations revenait de haute lutte aux Etats-Unis dont les 3 représentants s'assuraient les trois premières places.

## LISTE DES ENGAGÉS

	Engagés	Participants
Nations .....	17	15
Individuels .....	41	30

**Argentine.** — V. ZORRILLA, 18 ans, Elim. 3<sup>e</sup> Sér. : 2<sup>e</sup> ; 2<sup>e</sup> 1/2 Fin. N. Cl.

**Australie.** — M. F. CHRISTIE, 20 ans, Elim. 5<sup>e</sup> Sér. : N. Cl. — E. M. HENRY, 20 ans, Elim. 2<sup>e</sup> Sér. : 2<sup>e</sup> ; 2<sup>e</sup> 1/2 Fin. : N. Cl. — I. STEDMAN, 29 ans, Elim. 4<sup>e</sup> Sér. : 2<sup>e</sup> ; 2<sup>e</sup> 1/2 Fin. : N. Cl.

**Canada.** — C. BOURNE, 20 ans, Elim. 3<sup>e</sup> Sér. : 1<sup>er</sup> ; 1<sup>er</sup> 1/2 Fin. : N. Cl. — G. VERNOT, N. Part. — T. R. WALKER, N. Part.

**Espagne.** — J. CRUELLES, N. Part. — J. PERE-DEJORDI, N. Part. — J. PINILLO, 22 ans, Elim. 5<sup>e</sup> Sér. : N. Cl.

**Etats-Unis.** — D. KAHANAMOKU, 34 ans, Elim. 1<sup>er</sup> Sér. : 2<sup>e</sup> ; 1<sup>er</sup> 1/2 Fin. : 1<sup>er</sup> ; Fin. : 2<sup>e</sup>. — S. KAHANAMOKU, 20 ans, Elim. 2<sup>e</sup> Sér. : 1<sup>er</sup> ; 1<sup>er</sup> 1/2 finale 2<sup>e</sup> ; Fin. : 3<sup>e</sup>. — J. WEISMULLER, 20 ans, Elim. 5<sup>e</sup> Sér. : 1<sup>er</sup> ; 2<sup>e</sup> 1/2 Fin. : 1<sup>er</sup> ; Fin. : 1<sup>er</sup>.

**France.** — J. PADOU, 26 ans, Elim. 2<sup>e</sup> Sér. : N. Cl. — E. VANZEVEREN, 19 ans, Elim. 5<sup>e</sup> Sér. : N. Cl. — E. ZEIBIG, 20 ans, Elim. 4<sup>e</sup> Sér. : N. Cl.

**Grande-Bretagne.** — C. BAILLEE, 22 ans, Elim. 1<sup>er</sup> Sér. : N. Cl. — A. DICKEN, 23 ans, Elim. 2<sup>e</sup> Sér. : N. Cl. — A. PYCOCK, 23 ans, Elim. 5<sup>e</sup> Sér. : 2<sup>e</sup> ; 2<sup>e</sup> 1/2 Fin. : N. Cl.

**Grèce.** — A. ASSIMACOPOULOS, N. Part. — D. VASSILOPOULOS, 22 ans, Elim. 6<sup>e</sup> Sér. : N. Cl.

**Hollande.** — G. DEKKER, 20 ans, Elim. 4<sup>e</sup> Sér. : N. Cl. — P. JACOBZON, 21 ans, Elim. 6<sup>e</sup> Sér. : N. Cl.

**Hongrie.** — E. BARANY, 17 ans, Elim. 6<sup>e</sup> Sér. : 2<sup>e</sup> ; 1<sup>er</sup> Fin. : N. Cl. — L. KENYERI, N. Part. — A. TURNOVSZHY, N. Part.

**Japon.** — T. MIYAHATA, 21 ans, Elim. 2<sup>e</sup> Sér. : N. Cl. — K. ONODA, 24 ans, Elim. 1<sup>er</sup> Sér. : N. Cl. — K. TAKAISHI, 18 ans, Elim. 4<sup>e</sup> Sér. : 1<sup>er</sup> ; 1<sup>er</sup> 1/2 Fin. : 3<sup>e</sup> ; Fin. : 5<sup>e</sup>.

**Luxembourg.** — F. UNDEN, N. Part.

**Norvège.** — A. R. STEEN, N. Part.

**Suède.** — A. BORG, 23 ans, Elim. 6<sup>e</sup> Sér. : 1<sup>er</sup> ; 2<sup>e</sup> 1/2 Fin. : 2<sup>e</sup> ; Fin. 4<sup>e</sup>. — N. O. TROLLE, 24 ans, Elim. 1<sup>er</sup> Sér. : 1<sup>er</sup> ; 1<sup>er</sup> 1/2 Fin. : 4<sup>e</sup> ; Fin. : 6<sup>e</sup>. — C. WERNER, 20 ans, Elim. 4<sup>e</sup> Sér. : N. Cl.

**Suisse.** — C. KOPP, 22 ans, Elim. 3<sup>e</sup> Sér. : N. Cl.

**Tchéco-Slovaquie.** — J. BALASZ, 23 ans, Elim. 6<sup>e</sup> Sér. : N. Cl. — S. BICAK, 19 ans, Elim. 2<sup>e</sup> Sér. : N. Cl. — V. LEGAT, 19 ans, Elim. 3<sup>e</sup> Sér. : N. Cl.

**Yugo Slavie.** — I. ARCAUNI, N. Part. — A. VAGO, N. Part. — V. SMOKVINA, 17 ans, Elim. 1<sup>er</sup> Sér. : N. Cl.

## RÉSULTATS

### ELIMINATOIRES

SAMEDI 19 JUILLET — 10 HEURES

RÉUNION N° 256

Nombre de séries : 6. — Qualifiés par séries : 2 et le meilleur troisième, soit 13 concurrents admissibles aux demi-finales.

**PREMIÈRE SÉRIE.** — 1 N. O. TROLLE, Suède, temps : 1 m. 4 s. 2/10 ; 2 D. KAHANAMOKU, E.-U., Temps : 1 m. 4 s. 2/10. — N. Cl. : K. ONODA, Jap. 1 m. 5 s. 4/10 ; CH. BAILLEE, G.-Br., 1 m. 8 s. 2/10 ; V. SMOKVINA, Y.-Sla., 1 m. 11 s. 6/10. — N. Part. : L. HENYERI, Hong.

**DEUXIÈME SÉRIE.** — 1 S. KAHANAMOKU, E.-U., Temps : 1 m. 3 s. 2/10 ; 2 E. M. HENRY, Austr., 1 m. 3 s. 8/10 ; 3 T. MIYAHATA, Jap. : 1 m. 4 s. 2/10, meilleur troisième. — N. Cl. : H. PADOU, Fran., 1 m. 5 s. ; A. DICKEN, G.-Br., 1 m. 6 s. ; S. BICAK, T.-Slo., 1 m. 10 s. 2/10.

**TROISIÈME SÉRIE.** — 1 C. BOURNE, Cana, 1 m. 6 s. 2/10 ; 2 V. ZORRILLA, Arg., 1 m. 8 s. 2/10. N. Cl. : V. LEGAT, T.-Slo., 1 m. 13 s. 2/10 ; C. KOPP, Suis., 1 m. 15 s. — N. Part. : A. TURNOVSKY, Hong.

**QUATRIÈME SÉRIE.** — 1 K. TAKAISHI, Jap., 1 m. 4 s. ; 2 I. STEDMAN, Austr., 1 m. 6 s. — N. Cl. : C. WERNER, Suède, 1 m. 7 s. ; E. ZEIBIG, Fran., 1 m. 8 s. ; G. DEKKER, Holl. 1 m. 11 s. 8/10.

**CINQUIÈME SÉRIE.** — 1 J. WEISMULLER, E.-U., 1 m. 3 s. 8/10 ; 2 A. PYCOCK, G.-Br. 1 m. 5 s. 2/10. — N. Cl. : J. VANZEVEREN, Fran., 1 m. 6 s. 8/10 ; M. F. CHRISTIE, Austr., 1 m. 7 s. 2/10 ; J. PINILLO, Espa. 1 m. 14 s. 2/10.

**SIXIÈME SÉRIE.** — 1 A. BORG, Suède, 1 m. 5 s. 4/10 ; 2 E. BARANY, Hong., 1 m. 8 s. 4. 10. — N. Cl. : J. BALASZ, T.-Slo., 1 m. 11 s. 8/10 ; D. VASSILOPOULOS, Grèce, 1 m. 12 s. ; P. JACOBZON, Holl., 1 m. 12 s. 2/10. — N. Part. : A. VAGO, Y.-Sla.

### MEILLEUR TEMPS DES ELIMINATOIRES

S. KAHANAMOKU, Etats-Unis, dans la 2<sup>e</sup> Série ..... 1m. 3 s. 2/10

### DEMI-FINALES

SAMEDI 19 JUILLET — 15 HEURES

RÉUNION N° 257

Nombre de demi-finales : 2. — Qualifiés par demi-finale : 2 et le meilleur troisième, soit 5 concurrents admissibles à la Finale.

**PREMIÈRE SÉRIE.** — 1 D. KAHANAMOKU, E.-U., 1 m. 1 s. 6/10 ; 2 S. KAHANAMOKU, E.-U., 1 m. 2 s. 2/10 ; 3 K. TAKAISHI, Jap., 1 m. 2 s. 4/10, meilleur troisième. — N. Cl. : N.-O. TROLLE, Suède, 1 m. 2 s. 6/10 ; C. BOURNE, Cana, 1 m. 6 s. ; E. BARANY, Hong. 1 m. 8 s. — N. Part. : T. MIYAHATA, Jap.

**DEUXIÈME SÉRIE.** — 1 J. WEISMULLER, E.-U., 1 m. 0 s. 8/10 ; A. BORG, Suède, 1 m. 2 s. 6/10. N. Cl. : E. M. HENRY, Austr., 1 m. 3 s. ; A. PYCOCK, G.-Br., 1 m. 5 s. ; I. STEDMAN, Austr., 1 m. 6 s. ; V. ZORRILLA, Arg., 1 m. 7 s. 6/10.

### MEILLEUR TEMPS DES DEMI-FINALES

J. WEISMULLER, Etats-Unis, dans la 2<sup>e</sup> 1/2 Finale..... 1 m. 0 s. 8/10

## FINALE

DIMANCHE 20 JUILLET — 16 HEURES

RÉUNION N° 259

1 J. WEISMULLER, E.-U., Champion Olympique. Temps : 59 s. ; 2 D. KAHANAMOKU, E.-U., 1 m. 1 s. 4/10 ; 3 S. KAHANAMOKU, E.-U., 1 m. 1 s. 8/10 ; 4 A. BORG, Suède, 1 m. 2 s. ; 5 K. TAKAISHI, Jap., 1 m. 3 s.

La sixième place a été attribuée à N. O. TROLLE, Suède, comme ayant réalisé au cours des demi-finales, le meilleur temps après les 5 concurrents qui ont pris part à la finale.

## CLASSEMENT DES NATIONS

1<sup>er</sup> ETATS-UNIS : 19 Points (1<sup>er</sup> J. WEISMULLER : 10 p. ; 2<sup>e</sup> D. KAHANAMOKU, 5 p. ; 3<sup>e</sup> S. KAHANAMOKU : 4 p.).

2<sup>e</sup> Suède : 4 Points (4<sup>e</sup> A. BORG : 3 p. ; 6<sup>e</sup> N. O. TROLLE : 1 p.).

3<sup>e</sup> JAPON : 2 Points (5<sup>e</sup> K. TAKAISHI).

## LES VAINQUEURS OLYMPIQUES

1896 ATHÈNES, HAGHE, Hong. . . . 1 m. 22 s. 1/5

1900 PARIS, pas disputé.

1904 ST-LOUIS, ZOLTAN DE HOLOMAY, Hong. (disputée sur 100 yards) . . . . . 1 m. 2 s. 4/5

1908 LONDRES, DANIELS, E.-U. . . . 1 m. 5 s. 3/5

1912 STOCKHOLM, D. KAHANAMOKU, E.-U. . . . . 1 m. 3 s. 2/5

1916 N'a pas eu lieu.

1920 ANVERS, D. KAHANAMOKU, E.-U. . . . . 1 m. 1 s. 2/5

1924 PARIS, J. WEISMULLER, E.-U. . . . . 59 s.

### RECORD OLYMPIQUE

J. WEISMULLER, E.-U., Paris, 1924 . . . . . 59 s.

### RECORD DU MONDE

J. WEISMULLER, E.-U., Alameda 1922 58 s. 3/5

## ÉPREUVE N° 90

### 100 MÈTRES

### NAGE DOS

(MESSIEURS).

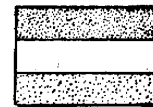

1<sup>er</sup> W. KEALOHA

Etats-Unis

2<sup>e</sup> V.-P. WYATT

Etats-Unis

3<sup>e</sup> V.-CH. BARTHA

Hongrie

## CONSIDÉRATIONS GÉNÉRALES

Si le 100 mètres nage libre messieurs confirma la pratique universelle du crawl comme nage de vitesse, on peut dire que l'épreuve de 100 mètres nage sur le dos imposa également le décisivement crawl sur le dos que l'américain HEBNER avait importé

en quelque sorte en 1912 lors de l'épreuve similaire disputée à Stockholm.

Le 100 mètres nage sur le dos qui avait réuni 29 engagements représentant 15 nations mit finalement aux prises 20 concurrents représentant la Belgique, les Etats-Unis, la France, la Grande-Bretagne, la Hongrie, la Hollande, le Japon, le Luxembourg, la Norvège, la Suède et la Tchéco-Slovaquie, soit 11 nations.

Disputée par très beau temps et suivant les règles internationales (départ dans l'eau, virage buté aux 50 mètres), cette épreuve nécessita 5 séries qui qualifièrent onze concurrents pour les demi-finales (deux premiers de chaque série et le meilleur troisième). La finale ne laissa aux prises que cinq concurrents les deux premiers de chaque demi-finale et le meilleur troisième.

Ces différentes épreuves se déroulèrent respectivement le mercredi 16 juillet dans la matinée pour les séries, le jeudi 17 juillet également dans la matinée pour les demi-finales et enfin le vendredi 18 juillet dans l'après-midi pour la finale.

Concernant les séries il convient tout d'abord de remarquer qu'elles se disputèrent trop tardivement (après 13 heures) et devant les banquettes vides par suite des longues opérations préliminaires auxquelles avaient donné lieu les séries éliminatoires des épreuves de plongeurs du tremplin.

Dès la première série du reste le mulâtre américain W. KEALOHA abaissait en 1 minute 13 secondes 4/10 le record olympique qu'il détenait depuis Anvers avec 1 minute 14 secondes 4/5. Il réalisait le meilleur temps des séries et se qualifiait pour les demi-finales avec son concitoyen P. WYATT, les Anglais RAWLINSON, WORTHINGTON et Mac DOWALL, le Belge G. BLITZ, le Français ZEIBIG, le Japonais SAITOH, le Hongrois BARTHA, le Norvégien THAULOW et le Suédois SKOGLUND.

La deuxième série de cette épreuve donnait lieu à l'un des rares incidents du meeting. L'américain H. LUNING, facile vainqueur de cette série, s'étant vu, par suite de la stricte application des règlements internationaux, disqualifié pour vol au départ.

Les deux demi-finales qui donnaient lieu, la deuxième surtout, à une fort jolie lutte à l'arrivée entre le Belge G. BLITZ et l'Anglais RAWLINSON qualifiaient en plus de ces deux nageurs les Américains W. KEALOHA et P. WYATT et le Hongrois BARTHA meilleur troisième.

La finale portée au programme de la réunion du vendredi 18 juillet se termina tout à l'honneur des deux concurrents américains qui se détachèrent nettement dès le départ. W. KEALOHA démarrait aux 75 mètres renouvellait aisément sa victoire d'Anvers précédant son compatriote P. WYATT de 2 m. 50 et améliorant une fois de plus le record olympique qu'il abaissait cette fois à 1 minute 13 secondes 4/10.

Les places d'honneur de cette épreuve revenaient respectivement au Hongrois BARTHA, au Belge G. BLITZ et à l'Anglais RAWLINSON qui se disputaient chèrement les accessits à distance respectueuse des deux premiers.

La sixième place déterminée d'après les meilleurs temps accomplis par les éliminés dans les demi-finales revenait au Japonais T. SAITOH.

## LISTE DES ENGAGÉS

	Engagés	Participants
Nations.....	15	11
Individuels .....	29	20

**Argentine.** — J.-W. BEHRENSSEN, N. Part.

**Belgique.** — G. BLITZ, 23 ans, Elim. 1<sup>er</sup> Sér. : 2<sup>e</sup> ; 2<sup>e</sup> 1/2 Fin. : 1<sup>er</sup> ; Fin. : 4<sup>e</sup>.

**Canada.** — T.-R. WALKER, N. Part.

**Etats-Unis.** — W. KEALOHA, 21 ans, Elim. 1<sup>er</sup> Sér. : 1<sup>er</sup> ; 1<sup>er</sup> 1/2 Fin. : 1<sup>er</sup>. — H. LUNING, 19 ans, Elim. 2<sup>e</sup> Sér. : N. Cl. — P. WYATT, Elim. 3<sup>e</sup> Sér. : 1<sup>er</sup> ; 1<sup>er</sup> 1/2 Fin. : 2<sup>e</sup> ; Fin. : 2<sup>e</sup>.

**France.** — M. DUCOS, 20 ans, Elim. 1<sup>er</sup> Sér. : N. Cl. — G. PAULUS, 28 ans, Elim. 2<sup>e</sup> Sér. : N. Cl. — E. ZEIBIG, 20 ans, Elim. 3<sup>e</sup> Sér. : 2<sup>e</sup> ; 2<sup>e</sup> 1/2 Fin. : N. Cl.

**Grande-Bretagne.** — J.-Mac DOWALL, 21 ans, Elim. 2<sup>e</sup> Sér. : 2<sup>e</sup> ; 1<sup>er</sup> 1/2 Fin. : N. Cl. — A. RAWLINSON, 22 ans, Elim. 4<sup>e</sup> Sér. : 1<sup>er</sup> ; 2<sup>e</sup> 1/2 Fin. : 2<sup>e</sup> ; Fin. : 5<sup>e</sup>. — J. WORTHINGTON, 20 ans, Elim. 1<sup>er</sup> Sér. : 3<sup>e</sup> ; 2<sup>e</sup> 1/2 Fin. : N. Cl.

**Hollande.** — P. VAN SENUS, 20 ans, Elim. 4<sup>e</sup> Sér. : N. Cl. — A.-J. VAN WILGENBURG, 22 ans, Elim. 2<sup>e</sup> Sér. : N. Cl.

**Hongrie.** — C. BARTHA, 17 ans, Elim. 2<sup>e</sup> Sér. : 1<sup>er</sup> ; 1<sup>er</sup> 1/2 Fin. : 3<sup>e</sup> ; Fin. : 3<sup>e</sup>. — A. BITSKEY, N. Part.

**Italie.** — E. POLLI, N. Part.

**Japon.** — T. ISHIDA, Elim. 2<sup>e</sup> Sér. : N. Cl. — T. SAITOH, 21 ans, Elim. 4<sup>e</sup> Sér. : 2<sup>e</sup> ; 1<sup>er</sup> 1/2 Fin. : 4<sup>e</sup> ; Fin. : 6<sup>e</sup>.

**Luxembourg.** — E. KUBORN, 23 ans, 5<sup>e</sup> Sér. : N. Cl. — J.-P. MORIS, Elim. 3<sup>e</sup> Sér. : N. Cl.

**Norvège.** — B. LUND, N. Part. — S. THAULOW, 19 ans, Elim. 5<sup>e</sup> Sér. : 1<sup>er</sup> ; 2<sup>e</sup> 1/2 Fin. : N. Cl.

**Suède.** — E. SKOGLUND, 21 ans, Elim. 5<sup>e</sup> Sér. : 2<sup>e</sup> ; 1<sup>er</sup> 1/2 Fin. : N. Cl.

**Tchéco-Slovaquie.** — W. BICAK, N. Part. — V. LEGAT, Elim. 5<sup>e</sup> Sér. : N. Cl. — J. VODICKA, N. Part.



W. KEALOHA

**Yougo-Slavie.** — B. DEAK, N. Part. — Z. MIRKOVIC, N. Part.

## RÉSULTATS

### ELIMINATOIRES

MERCREDI 16 JUILLET — RÉUNION N° 250

Nombre de séries : 5. — Qualifiés par séries : 2, et le meilleur troisième, soit 11 concurrents admissibles aux 1/2 Finales.

**PREMIÈRE SÉRIE** — 1 W. KEALOHA, E.-U., 1 m. 13 s. 4/10 ; 2 G. BLITZ, Belg., 1 m. 19 s. ; 3 J. WORTHINGTON, G.-Br., 1 m. 23 s. 2/10, meilleur troisième. — N. Cl. : M. DUCOS, Fran., 1 m. 25 s. — N. Part. : J.-W. BEHRENSSEN, Arg. ; J. VODICKA, T.-Slo.

**DEUXIÈME SÉRIE** — 1 CH. BARTHA, Hong. 1 m. 18 s. ; 2 J. Mac DOWALL, G.-Br., 1 m. 21 s. 8/10. — N. Cl. : A. VAN WILGENBURG, Holl., 1 m. 24 s. 6/10 ; T. ISHIDA, Jap., 1 m. 26 s. ; G. PAULUS, Fran., 1 m. 28 s. ; H. LUNING, E.-U., 1 m. 16 s. 4/10, (délassé pour vol du départ).

**TROISIÈME SÉRIE** — P. WYATT, E.-U., 1 m. 19 s. 4/10 ; 2 E. ZEIBIG, Fran., 1 m. 22 s. 4/10. — N. Cl. : J.-P. MORIS, Lux., 1 m. 41 s. 2/10. — N. Part. : W. BICAK, T.-Slo. ; Z. MIRKOVIC, Y.-Sla.

**QUATRIÈME SÉRIE** — 1 A. RAWLINSON, G.-Br., 1 m. 18 s. 8/10 ; 2 T. SAITOH, Jap., 1 m. 20 s. 2/10 ; P. VAN SENUS, Holl., 1 m. 24 s. 8/10. — N. Part. : A. BITSKEY, Hong. ; E. POLLI, Ital.

**CINQUIÈME SÉRIE** — 1 S. THAULOW, Norv., 1 m. 24 s. ; 2 E. SKOGLUND, Suède, 1 m. 27 s. 4/10. — N. Cl. : V. LEGAT, T.-Slo., 1 m. 27 s. 8/10 ; E. KUBORN, Lux., 1 m. 29 s. — N. Part. : B. DEAK, Y.-Sla.

### MEILLEUR TEMPS DES ELIMINATOIRES

W. KEALOHA, E.-U. dans la 1<sup>re</sup> Sér. 1 m 13 s. 4/10.

### DEMI-FINALES

JEUDI 17 JUILLET — RÉUNION N° 252

Nombre de 1/2 Finales : 2. — Qualifiés par 1/2 Finale : 2, et le meilleur troisième, soit 5 concurrents admissibles à la Finale.

**PREMIÈRE SÉRIE** — 1 W. KEALOHA, E.-U., 1 m.

13 s. 6/10 ; 2 P. WYATT, E.-U., 1 m. 17 s. ; 3 CH. BARTHA, Hong., 1 m. 19 s., meilleur troisième. — N. Cl. : T. SAITOH, Jap. 1 m. 19 s. 8/10 ; J. Mac DOWALL, G.-Br. 1 m. 22 s. ; E. SKOGLUND, Suède, 1 m. 26 s. 6/10.

**DEUXIÈME SÉRIE** — 1 G. BLITZ, Belg., 1 m. 19 s. ; 2 A. RAWLINSON, G.-Br. 1 m. 19 s. 2/10. — N. Cl. : E. ZEIBIG, Fran., 1 m. 23 s. 4/10 ; J. WORTHINGTON, G.-Br., 1 m. 24 s. 2/10 ; S. THAULOW, Norv., 1 m. 24 s. 2/10.

### MEILLEUR TEMPS DES DEMI-FINALES

W. KEALOHA, Etats-Unis, dans la 1<sup>re</sup> 1/2 Finale..... 1 m. 13 s. 6/10

### FINALE

VENDREDI 18 JUILLET — RÉUNION N° 255

1 W. KEALOHA, E.-U., Champion Olympique, 1 m. 13 s. 2/10 ; 2 P. WYATT, E.-U., 1 m. 15 s. 4/10 ; 3 CH. BARTHA, Hong., 1 m. 17 s. 8/10 ; 4 G. BLITZ, Belg., 1 m. 19 s. 6/10 ; 5 A. RAWLINSON, G.-Br. 1 m. 20 s.

La sixième place a été attribuée à T. SAITOH, Jap., comme ayant réalisé au cours des demi-finales, le meilleur temps après les cinq concurrents qui ont pris part à la finale.

## CLASSEMENT DES NATIONS

1<sup>er</sup> ETATS-UNIS : 15 Points (1<sup>er</sup> W. KEALOHA : 10 p. ; 2<sup>e</sup> P. WYATT, 5 p.).

2<sup>e</sup> HONGRIE : 4 Points, (3<sup>e</sup> CH. BARTHA).

3<sup>e</sup> BELGIQUE : 3 Points, (4<sup>e</sup> G. BLITZ).

4<sup>e</sup> GRANDE-BRETAGNE : 2 Points, (5<sup>e</sup> A. RAWLINSON).

5<sup>e</sup> JAPON : 1 Point, (6<sup>e</sup> T. SAITOH).

## LES VAINQUEURS OLYMPIQUES

Cette épreuve ne figurait pas au programme des 1<sup>re</sup> et 2<sup>e</sup> olympiades.

1904 ST-LOUIS, BROCK, All..... 1 m. 16 s. 4/5 (disputée sur 100 yards)

1908 LONDRES, BIERBERSTEIN, All..... 1 m. 24 s. 3/5

1912 STOCKHOLM, HEBNER, E.-U. 1 m. 21 s. 1/5

1916 N'a pas eu lieu

1920 ANVERS, KEALOHA W., E.-U. 1 m 15 s. 1/5

1924 PARIS, KEALOHA W., E.-U. 1 m. 13 s. 2/10

### RECORD OLYMPIQUE

W. KEALOHA, E.-U., Paris 1924. 1 m. 13 s. 2/10

### RECORD DU MONDE

W. KEALOHA, E.-U., Honolulu 1922. 1 m. 12 s. 3/10

## ÉPREUVE N° 91

## 200 MÈTRES BRASSE (MESSIEURS)

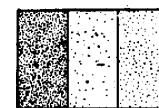

1<sup>er</sup> **R. SKELTON**  
Etats-Unis

2<sup>e</sup> J. DE COMBE  
Belgique

3<sup>e</sup> V.-W. KIRSHBAUM  
Etats-Unis

## CONSIDÉRATIONS GÉNÉRALES

Si le 100 mètres nage libre fut l'épreuve olympique de natation qui réunit à son départ le plus

grand nombre de concurrents, le 200 mètres brasse messieurs s'assura le record des nations représentées.

28 concurrents représentant 16 nations participèrent en effet à cette épreuve qui avait réuni primitivement à la clôture des inscriptions 31 engagements représentant 17 nations.

La liste des pays représentés s'établissait comme suit : Australie, Belgique, Etats-Unis, Finlande, France, Grande-Bretagne, Hongrie, Italie, Japon, Nouvelle-Zélande, Portugal, Suède, Suisse, Tchéco-Slovaquie et Yougo-Slavie.

Cette épreuve nécessita 5 séries et 2 demi-finales qui qualifièrent, suivant l'usage établi par la Fédération Internationale de Natation Amateur, cinq concurrents pour la finale.

Les séries disputées le 15 juillet dans la matinée donnèrent lieu, la cinquième notamment que remporta le Suédois LINDER, à quelques jolies luttes et à une remarquable performance de la part de l'Américain R. SKELTON abaissant dès la première série en 2 minutes 56 le vieux record olympique que l'Allemand W. BATHE détenait depuis 1912 à Stockholm avec 3 minutes 1 seconde 4/5.

Ces cinq séries qualifiaient pour les demi-finales onze concurrents d'ont cinq atteignaient la finale, les Américains R. SKELTON et W. KIRSHBAUM, le Belge de COMBE, le Suédois LINDERS et le Suisse WYSS.

Les deux vainqueurs des demi-finales, l'Américain SKELTON et le Belge J. de COMBE, réalisaient le même temps de 3 minutes 2/10 ce qui permettait d'espérer une lutte sévère dans la finale.

Cette dernière se produisit ainsi qu'elle était prévue toutefois SKELTON qui avait pris délibérément la tête dès le début en compagnie de son compatriote W. KIRSHBAUM ne fut à vrai dire jamais sérieusement menacé malgré l'énergique fin de course du Belge de COMBE qui s'assurait très courageusement une belle seconde place.

Au cours de cette finale R. SKELTON réalisait à nouveau un temps meilleur à celui du vieux record olympique de BATHE, record que ses deux suivants de COMBE et KIRSHBAUM abaissaient également, mais ne pouvait rééditer le temps de 2 minutes 56 qu'il avait réalisé au cours de la première série, et qui constitue de ce fait le nouveau record olympique.

Les places d'honneur de la finale revenaient après de COMBE et KIRSHBAUM au Suédois LINDERS, au Suisse R. WYSS et au Suédois T. HENNING oui se voyait attribuer la sixième place du classement comme ayant réalisé, au cours des demi-finales, le meilleur temps après les cinq concurrents qui s'étaient qualifiés pour la finale.

Tout comme dans les deux épreuves précédentes la première place du classement des nations revenait facilement aux Etats-Unis qui s'assuraient avec SKELTON et KIRSHBAUM les première et troisième place du classement final.

## LISTE DES ENGAGÉS

	Engagés	Participants
Nations . . . . .	17	16
Individuels . . . . .	31	28

**Australie.** — I. STEDMAN, 29 ans, Elim. 1<sup>re</sup> Sér. : N. Cl.

**Belgique.** — J. de Combe, 23 ans, Elim. 2<sup>e</sup> Sér. : 1<sup>er</sup> ; 2<sup>e</sup> 1/2 Fin. : 1<sup>er</sup> ; Fin. : 2<sup>e</sup>.

**Canada.** — T. CHAPMAN, N. Part.

**Etats-Unis.** — J. FARICY, N. Part. — W. KIRSHBAUM, 22 ans, Elim. 3<sup>e</sup> Sér. : 1<sup>er</sup> ; 1<sup>re</sup> 1/2 Fin. : 2<sup>e</sup> ; Fin. : 3<sup>e</sup> ; R. SKELTON, 21 ans, Elim. 1<sup>re</sup> Sér. : 1<sup>er</sup> ; 1<sup>re</sup> 1/2 Fin. : 1<sup>er</sup> ; Fin. : 1<sup>er</sup>.

**Finlande.** — A. AALTONEN, 32 ans, Elim. 2<sup>e</sup> Sér. : N. Cl. — V. VIKLUND, 21 ans, Elim. 3<sup>e</sup> Sér. : N. Cl.

**France.** — H. BOUVIER, 23 ans, Elim. 4<sup>e</sup> Sér. : N. Cl. — G. VALLEREY, 22 ans, Elim. 1<sup>re</sup> Sér. : N. Cl. — M. ZWILLER, 19 ans, Elim. 2<sup>e</sup> Sér. : N. Cl.

**Grande-Bretagne.** — R. FLINT, 21 ans, Elim. 4<sup>e</sup> Sér. : 1<sup>er</sup> ; 1<sup>re</sup> 1/2 Fin. : N. Cl. — E. MAW, 22 ans, Elim. 2<sup>e</sup> Sér. : 2<sup>e</sup> ; 2<sup>e</sup> 1/2 Fin. : N. Cl. — W. STONEY, 26 ans, Elim. 1<sup>re</sup> Sér. : N. Cl.

**Hollande.** — G. MOES, 22 ans, Elim. 4<sup>e</sup> Sér. : N. Cl.

**Hongrie.** — Z. BITSKEY, 20 ans, Elim. 1<sup>re</sup> Sér. : 3<sup>e</sup> ; 2<sup>e</sup> 1/2 Fin. : N. Cl. — F. HOLLOSY, 18 ans, Elim. 4<sup>e</sup> Sér. : 2<sup>e</sup> ; 1<sup>re</sup> 1/2 Fin. : N. Cl. — M. SIPOS, 25 ans, Elim. 2<sup>e</sup> Sér. : N. Cl.

**Italie.** — E. BIACH, 31 ans, Elim. 4<sup>e</sup> Sér. : N. Cl. — L. TROLLI, 19 ans, Elim. 3<sup>e</sup> Sér. : N. Cl.

**Japon.** — T. ISHIDA, 19 ans, Elim. 5<sup>e</sup> Sér. : N. Cl.

**Nouvelle-Zélande.** — E.-C. HEARD, 18 ans, Elim. 5<sup>e</sup> Sér. : N. Cl.

**Portugal.** — M.-Da SIVA MARQUES, 23 ans, Elim. 5<sup>e</sup> Sér. : N. Cl.

**Suède.** — T. HENNING, 30 ans, Elim. 1<sup>re</sup> Sér. : 2<sup>e</sup> ; 2<sup>e</sup> 1/2 Fin. : 3<sup>e</sup> ; Fin. : 6<sup>e</sup>. — B.-E. JOHNS-



R. SKELTON

SON, 22 ans, Elim. 3<sup>e</sup> Sér. : S. Cl. — B.-J. LINDERS, 20 ans, Elim. 5<sup>e</sup> Sér. : 1<sup>er</sup> ; 2<sup>e</sup> 1/2 Fin. : 2<sup>e</sup> ; Fin. : 4<sup>e</sup>.

**Suisse.** — R. WYSS, Elim. 5<sup>e</sup> Sér. : 2<sup>e</sup> ; 1<sup>re</sup> 1/2 Fin. : 3<sup>e</sup> ; Fin. : 5<sup>e</sup>.

**Tchéco-Slovaquie.** — J. MULLER, 23 ans, Elim. 5<sup>e</sup> Sér. : N. Cl. — R. PIOVATY, 24 ans, Elim. 3<sup>e</sup> Sér. : 2<sup>e</sup> ; 1<sup>re</sup> 1/2 Fin. : N. Cl.

**Yougo-Slavie.** — B. DEAK, N. Part. — I. PAVELIC, 17 ans, Elim. 4<sup>e</sup> Sér. : N. Cl.

## RÉSULTATS

### ELIMINATOIRES

MARDI 15 JUILLET — RÉUNION N° 248

Nombre de séries : 5 — Qualifiés par séries : 2, et le meilleur troisième, soit 11 concurrents admissibles aux 1/2 Finales.

**PREMIÈRE SÉRIE.** — 1 R. SKELTON, E.-U., Temps : 2 m. 56 s. ; 2 T. HENNING, Suède, 3 m. 2 s. 4/10 ; 3 Z. BITSKEY, Hong., 3 m. 5 s. 4/10 meilleur troisième, — N. Cl. : J. STEDMAN, Aust., 3 m. 9 s. 6/10 ; W. STONEY, G.-Br., 3 m. 10 s. 3/10 ; G. VALLEREY, Fran., 3 m. 11 s. 2/10.

**DEUXIÈME SÉRIE.** — 1 J. De COMBE, Belg., Temps : 3 m. 2 s. ; 2 E. MAW, G.-Br., 3 m. 7 s. — N. Cl. : M. SIPOS, Hong., 3 m. 9 s. 8/10 ; A. AALTONEN, Finl., 3 m. 11 s. ; M. ZWILLER, Fran., 3 m. 11 s. 2/10. — N. Part. : B. DEAK, Y.-Sla.

**TROISIÈME SÉRIE.** — 1 W. KIRSHBAUM, E.-U., Temps : 3 m. 1 s. ; 2 R. PIOVATY, T.-Slo., 3 m. 10 s. 8/10. — N. Cl. : B.-E. JOHNSON, Suède, 3 m. 12 s. 2/10 ; V. VIKLUND, Finl., 3 m. 12 s. 4/10 ; L. TROLLI, Ital., 3 m. 23 s. — N. Part. : J. FARICY, E.-U.

**QUATRIÈME SÉRIE.** — 1 R. FLINT, G.-Br. Temps : 3 m. 5 s. 2/10 ; 2 F. HOLLOSY, Hong., 3 m. 6 s. 4/10. — N. Cl. H. BOUVIER, Fran., 3 m. 7 s. 8/10 ; G. MOES, Holl., 3 m. 18 s. 8/10 ; BIACH, Ital., 3 m. 26 s. 8/10 ; I. PAVELIC, Y.-Sla., 3 m. 28 s. 4/10.

**CINQUIÈME SÉRIE.** — 1 B. LINDERS, Suède, Temps : 3 m. 3 s. 4/10 ; 2 R. WYSS, Suisse, 3 m. 3 s. 6/10 — N. Cl. : E. HEARD, N.-Zél., 3 m.

9 s. ; T. ISHIDA, Jap., 3 m. y S. 2/10 ; J. MULLER, T.-Slo., 3 m. 22 s. ; M.-Da SIVA MARQUES Port., 3 m. 32 s. 4/10.

### MEILLEUR TEMPS DES ELIMINATOIRES

R. SKELTON, E.-U., dans la 1<sup>re</sup> Sér... 2 m. 56 s.

### DEMI-FINALES

MERCREDI 16 JUILLET — RÉUNION N° 251

Nombre de 1/2 Finales : 2 — Qualifiés par 1/2 Finale : 2 et le meilleur troisième, soit 5 concurrents admissibles à la finale.

**PREMIÈRE SÉRIE.** — 1 R. SKELTON, E.-U. Temps : 3 m 0 s. 2/10 ; 2 W. KIRSHBAUM, E.-U., 3 m. 2 s. 6/10 ; 3 R. WYSS Suis., 3 m. 4 s. 2/10 (meilleur troisième). — N. Cl. : Fr. HOLLOSY, Hong., 3 m. 5 s. 6/10 ; R. FLINT, G.-Br., 3 m. 6 s. 8/10 ; R. PIOVATY, T.-Slo., 3 m. 11 s. 8/10.

**DEUXIÈME SÉRIE.** — 1 J. DE COMBE, Bel. Temps : 3 m. 0 s. 2/10 ; 2 B. LINDERS, Suède. 3 m. 1 s. 4/10. — N. Cl. : T. HENNING, Suède, 3 m. 5 s. ; E. MAW, G.-Br., 3 m. 7 s. ; Z. BITSKEY, Hong., 3 m. 9 s. 2/10.

### MEILLEUR TEMPS DES DEMI-FINALES

R. SKELTON, Etats-Unis, dans la 1<sup>re</sup> 1/2 Finale . . . . . 3 m. 0 s. 2/10

J. De COMBE, Belgique, dans la 2<sup>e</sup> 1/2 Finale . . . . . 3 m. 0 s. 2/10

### FINALE

JEUDI 17 JUILLET — RÉUNION N° 253

1 R. SKELTON, E.-U., champion olympique. Temps : 2 m. 56 s. 6/10 ; 2 J. De COMBE, Belg., 2 m. 59 s. 2/10 ; 3 W. KIRSHBAUM, E.-U., 3 m. 1 s. ; 4 B. LINDERS, Suède, 3 m. 2 s. 2/10 ; 5 R. WYSS, Suisse, 3 m. 5 s. 6/10.

La sixième place a été attribuée à T. HENNING (Suède) comme ayant réalisé, au cours des demi-finales, le meilleur temps après les cinq concurrents qui ont pris part à la finale.

## CLASSEMENT DES NATIONS

1<sup>re</sup> ETATS-UNIS: 14 Points (1<sup>er</sup> R. SKELTON: 10 p. ; 3<sup>e</sup> W. KIRSHBAUM: 4 p.).

2<sup>e</sup> BELGIQUE: 5 l'oints (2<sup>e</sup> J. De COMBE).

3<sup>e</sup> SUEDE: 4 Points (4<sup>e</sup> B. LINDERS: 3 p. ; 6<sup>e</sup> T. HENNING, 1 p.).

4<sup>e</sup> SUISSE: 2 Points (5<sup>e</sup> R. WYSS).

## LES VAINQUEURS OLYMPIQUES

Cette épreuve ne figurait pas au programme des trois premières olympiades.

1908 LONDRES, HOLMAN, G.-Br. 3 m. 9 s. 1/5

1912 STOCKHOLM, W. BATHE, All. 3 m. 1 s. 4/5

1916 N'a pas eu lieu.

1920 ANVERS, MALMROTH, Suède 3 m. 4 s. 2/5

1924 PARIS, R. SKELTON, E.-U. 2 m. 56 s. 6/10

### RECORD OLYMPIQUE

R. SKELTON, E.-U., Paris, 2 m. 56 s.

### RECORD DU MONDE

E. RADEMACHER, All., Amsterdam, 1922. 2 m. 54 S. 2/5.



# LE 100 MÈTRES NAGE SUR LE DOS (MESSIEURS) ET LE 200 MÈTRES BRASSE (MESSIEURS)

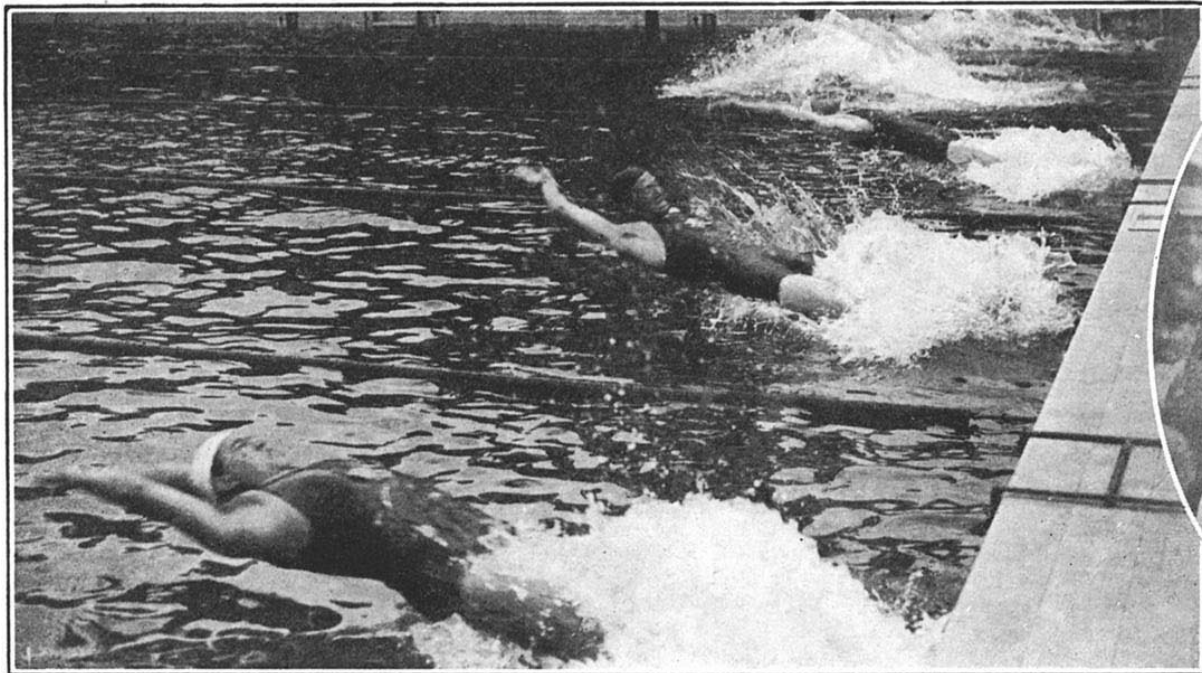

LE DÉPART DE LA FINALE DU 100 MÈTRES NAGE SUR LE DOS. — De gauche à droite : W KEALOHA (1<sup>er</sup>), G. BLITZ (3<sup>e</sup>) et P. WYATT (2<sup>e</sup>).



P. WYATT  
deuxième du 100 mètres dos



J. DE COMBE  
deuxième du 200 mètres brasse

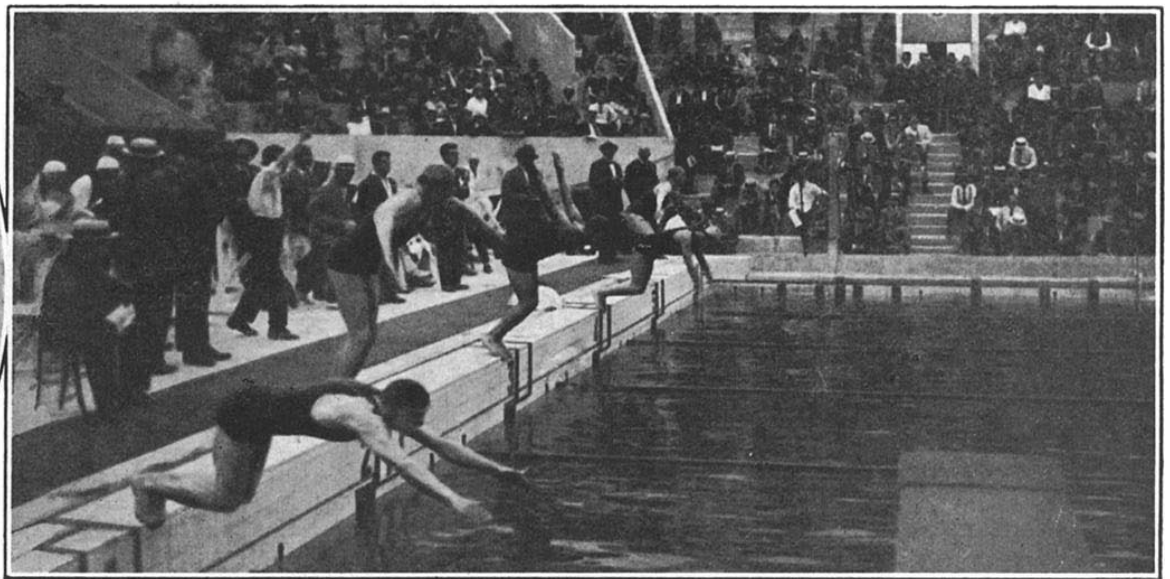

LE DÉPART DE LA DEUXIÈME DEMI-FINALE DU 200 MÈTRES BRASSE. — De gauche à droite : E. MAW (4<sup>e</sup>), B. LINDERS (2<sup>e</sup>), J. DE COMBE (1<sup>er</sup>), Z. BITSKEY (5<sup>e</sup>) et T. HENNING (3<sup>e</sup>).

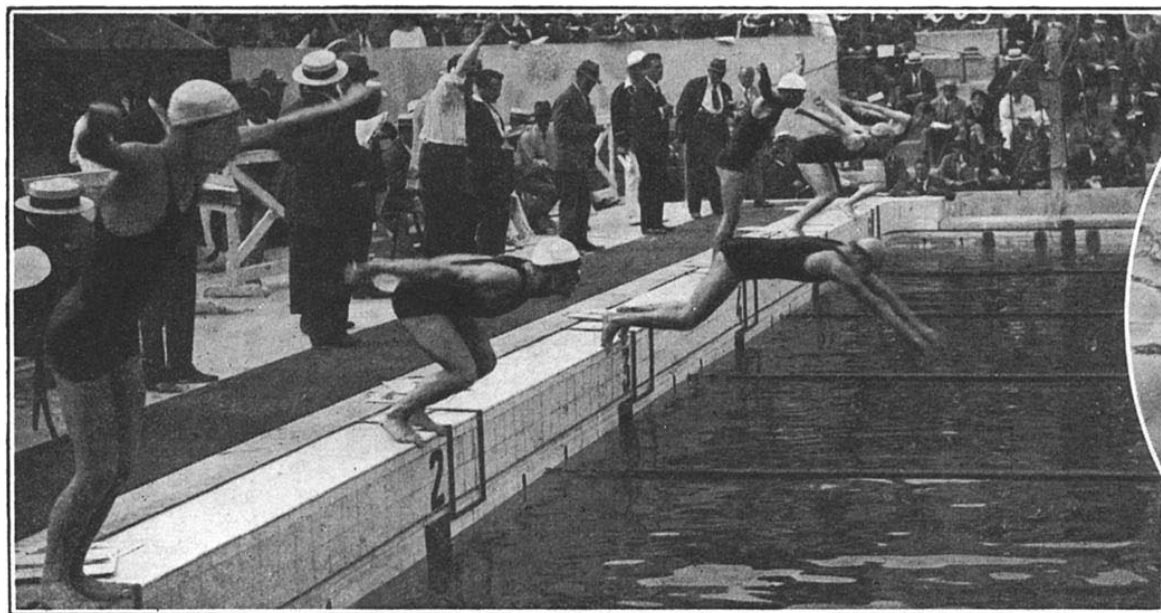

LE DÉPART DE LA PREMIÈRE DEMI-FINALE DU 200 MÈTRES BRASSE. — De gauche à droite: R. SKELTON (1<sup>er</sup>), R. PIOVATY (6<sup>e</sup>), F. HOLLOSY (4<sup>e</sup>), W. KIRSHBAUM (2<sup>e</sup>), R. WYSS (3<sup>e</sup>) et R. FLINT (5<sup>e</sup>),

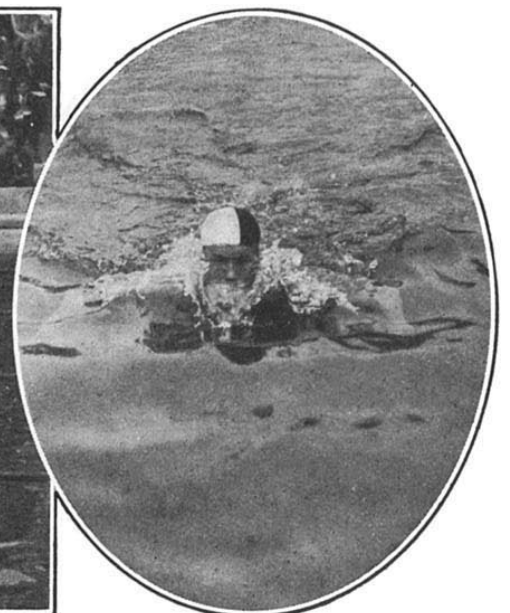

R. SKELTON remportant la victoire dans la finale du 200 mètres brasse.

# ÉPREUVE N° 92

## 400 MÈTRES NAGE LIBRE (MESSIEURS)

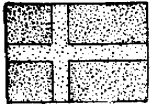

1<sup>er</sup> **J. WEISMULLER**  
Etats-Unis

2<sup>e</sup> Arne BORG  
Suède

3<sup>e</sup> A. CHARLTON  
Australie

### CONSIDÉRATIONS GÉNÉRALES

De toutes les épreuves olympiques de natation, le 400 mètres nage libre fut certainement celle qui donna lieu à la finale la plus disputée. On attendait beaucoup dans cette épreuve de la rencontre des trois grands champions du meeting olympique, l'américain Johnny WEISMULLER, l'australien CHARLTON et le suédois Arne BORG, empressons-nous de dire que la lutte de ces véritables tritons donna lieu de bout en bout à une bataille nautique comme il est rare d'en voir et comme on n'en verra peut-être plus.

Le 400 mètres nage libre qui avait réuni au départ de ses séries 23 concurrents représentant 13 nations se disputa en 3 journées; les séries, au nombre de 5, ayant lieu le mercredi 16 juillet, dans l'après-midi, les deux demi-finales le jeudi dans la matinée, et la finale, enfin, le vendredi dans l'après-midi suivant la formule habituelle de qualification: deux premiers de chaque épreuve et le meilleur troisième.

Malgré l'extrême facilité avec laquelle les favoris se qualifiaient dans leurs séries la valeur du lot de cette épreuve se démontrait dès la première éliminatoire où l'Américain Ralph BREYER abaisait en 5 minutes 22 secondes 4/10 le vieux record olympique que le Canadien HODGSON détenait depuis les Jeux de Stockholm, en 1912, avec 5 minutes 24 secondes 2/5.

Ce record était de courte durée puisque Johnny WEISMULLER, au cours de la troisième série qu'il remportait au train devant CHARLTON, réalisait le temps de 5 minutes 22 secondes 2/10.

Les cinq séries qualifiaient 11 concurrents pour les demi-finales: les Américains J. WEISMULLER, R. BREYER et L. SMITH; les Anglais HATFIELD et ANNISON; les Australiens BEAUREPAIRE et CHARLTON; les Suédois Arne BORG et Ake BORG; le Canadien VERNOT, meilleur troisième, et le Tchéco-Slovaque ANTOS. L'abolition des faux-départs occasionnait à nouveau dans la première série le distancement de l'Australien Christie, qui s'était classé troisième, et n'aurait, du reste, pu obtenir la qualification. Par contre, les performances accomplies par les vieux champions, l'Australien BEAUREPAIRE et l'Anglais HATFIELD, constituaient une grosse surprise.

Les demi-finales donnaient à Johnny WEISMULLER l'occasion d'améliorer à nouveau le record olympique. Devançant CHARLTON, qu'il rencontra à nouveau dans sa demi-finale et qui se contentait de rechercher uniquement la qualification, Johnny WEISMULLER accomplissait la distance en 5 minutes 13 secondes 6/10.

La seconde demi-finale voyait Arne BORG s'assurer le meilleur devant son frère Ake BORG qui devait repousser une rude attaque du vieux champion britannique HATFIELD, ce dernier obtenant du fait de sa performance sa qualification en finale.

Cette dernière donna lieu, comme nous l'avons dit plus haut, à une lutte superbe qui restera éternellement gravée dans la mémoire de ceux qui en furent les spectateurs.

Après un départ donné dans d'excellentes conditions, WEISMULLER s'assurait tout d'abord un léger avantage qu'Arne BORG refaisait rageusement parvenant à virer premier aux 100 mètres qu'il couvrait en 1 minute 4 secondes 2/10. La lutte s'engageait, admirable, émouvante et superbe entre ces deux champions qui tour à tour s'assuraient le meilleur tandis que CHARLTON parti bien moins rapidement se voyait quelque peu distance. Aux 200 mètres, WEISMULLER avait repris le commandement et virait premier en 2 minutes 23 secondes mais Arne BORG, s'accrochant avec l'énergie du désespoir, reprenait la tête aux 300 mètres qu'il accomplissait en 3 minutes 45 secondes 2/10. L'Australien CHARLTON qui, lâché d'environ huit mètres, avait continué avec sa remarquable régularité de chronomètre, produisait alors son effort et se lançait à la poursuite de ses rivaux.

Aux 350 mètres Arne BORG virait encore premier tandis que CHARLTON, refaisant le terrain perdu, venait se mêler à la lutte. Les derniers 50 mètres donnaient lieu à une lutte épique qui porta vraiment en elle la quintessence du sport. Johnny WEISMULLER, dans un effort de tout son être, parvenait dans une dernière détente à s'assurer de 1 mètre 50 le meilleur sur Arne BORG, tandis que CHARLTON, remarquablement revenu et qui terminait certainement le plus fort des trois nageurs, finissait sur les talons mêmes du champion suédois.

Cette course remarquable, au cours de laquelle les deux premiers classés s'étaient livrés jusqu'à



J. WEISMULLER

l'épuisement, donnait lieu naturellement à la nouvelle chute du record olympique que WEISMULLER portait cette fois à 5 minutes 4 secondes 2/10. Arne BORG et CHARLTON, battaient naturellement aussi de leur côté le vieux temps d'HODGSON, qui fut abaissé sept fois au cours de cette épreuve.

La quatrième place de cette grande finale revenait à Ake BORG, qui terminait à distance respectueuse des trois premiers classés et devançait HATFIELD, tandis, que la sixième place, déterminée par le temps, était attribuée à l'Américain L. SMITH.

Le classement des nations se terminait encore à l'avantage des Etats-Unis, toutefois, la Suède, grâce aux performances des frères BORG, approchait de 3 points le total enregistré par la nation victorieuse.

### LISTE DES ENGAGÉS

	Engagés	Participants
Nations .....	16	13
Individuels .....	38	23

**Argentine.** — V. ZORRILLA, 18 ans, Elim. 4<sup>e</sup> Sér.: N. Cl.

**Australie.** — A. CHARLTON, 17 ans, Elim. 3<sup>e</sup> Sér.: 2<sup>e</sup>; 1<sup>ère</sup> 1/2 Fin.: 2<sup>e</sup>; Fin.: 3<sup>e</sup>. — M. CHRISTIE, 23 ans, Elim. 1<sup>ère</sup> Sér.: N. Cl. — F. de BEAUREPAIRE, 33 ans, Elim. 4<sup>e</sup> Sér.: 2<sup>e</sup>; 2<sup>e</sup> 1/2 Fin. N. Part

**Canada.** — C. BOURSE, N. Part. — G. VERNOT, 23 ans, Elim. 5<sup>e</sup> Sér.: 3<sup>e</sup>; 1<sup>ère</sup> 1/2 Fin.: N. Cl. — T. WALKER, N. Part.

**Espagne.** — M. BASTE, N. Part. — P. MENDEZ, 20 ans, Elim. 5<sup>e</sup> Sér.: N. Cl. — J.-M. PUIG, N. Part.

**Etats-Unis.** — R. BREYER, 20 ans, Elim. 1<sup>ère</sup> Sér.: 1<sup>er</sup>; 1<sup>ère</sup> 1/2 Fin. N. Part. — L. SMITH, 22 ans, Elim. 5<sup>e</sup> Sér.: 1<sup>er</sup>; 1<sup>ère</sup> 1/2 Fin.: 3<sup>e</sup>; Fin.: 6<sup>e</sup>. — J. WEISMULLER, 20 ans, Elim. 3<sup>e</sup> Sér.: 1<sup>er</sup>; 1<sup>ère</sup> 1/2 Fin.: 1<sup>er</sup>; Fin.: 1<sup>er</sup>.

**France.** — H. PADOU, N. Part. — S. PELLEGRY, 26 ans, Elim. 3<sup>e</sup> Sér.: N. Cl. — E. VANZEVEREN, 19 ans, Elim. 5<sup>e</sup> Sér.: N. Cl.

**Grande-Bretagne.** — H. ANNISON, 29 ans, Elim. 5<sup>e</sup> Sér.: 2<sup>e</sup>; 2<sup>e</sup> 1/2 Fin.: N. Cl. — J. HATFIELD, 31 ans, Elim. 1<sup>ère</sup> Sér.: 2<sup>e</sup>; 2<sup>e</sup> 1/2 Fin.: 3<sup>e</sup>; Fin.: 5<sup>e</sup>. — E. PETER, 22 ans, Elim. 3<sup>e</sup> Sér.: N. Cl.

**Grèce.** — A. ASSIMACOPOULOS, S. Part. D. VASSILOPOULOS, 22 ans, Elim. 2<sup>e</sup> Sér.: N. Cl.

**Hollande.** — J. KOHLER, 22 ans, Elim. 3<sup>e</sup> Sér.: N. Cl.

**Hongrie.** — Z. BITSKEY, N. Part. — G. EGRI, N. Part. — B. EPERJESSY, N. Part.

**Italie.** — R. BACIGALUPO, N. Part. — G. PATRIGNANI, N. Part.

**Japon.** — T. MIYAHATA, N. Part. — K. NODA, 16 ans, Elim. 4<sup>e</sup> Sér.: N. Cl. — K. TAKAISHI, N. Part.

**Norvège.** — A. R. STEEN, N. Part.

**Suède.** — Arne BORG, 23 ans, Elim. 4<sup>e</sup> Sér.: 1<sup>er</sup>; 2<sup>e</sup> 1/2 Fin.: 1<sup>er</sup>; Fin.: 2<sup>e</sup>. — Ake BORG, 23 ans, Elim. 2<sup>e</sup> Sér.: 1<sup>er</sup>; 2<sup>e</sup> 1/2 Fin.: 2<sup>e</sup> Fin.: 4<sup>e</sup>

**Tchéco-Slovaquie.** — V. ANTOS, 19 ans, Elim. 2<sup>e</sup> Sér.: 2<sup>e</sup>; 1<sup>ère</sup> 1/2 Fin.: N. Cl. — S. BICAK, 19 ans, Elim. 4<sup>e</sup> Sér.: N. Cl.

**Yougo-Slavie.** — A. ROJE, N. Part. — D. SENDJERDJI, 24 ans, Elim. 2<sup>e</sup> Sér.: N. Cl. — A. VENTURINI, 18 ans, Elim. 1<sup>ère</sup> Sér.: N. Cl.

## RÉSULTATS

### ELIMINATOIRES

MERCREDI 16 JUILLET — RÉUNION N° 251

Nombre de Séries: 5. — Qualifiés par séries 2 et le meilleur troisième, soit 11 concurrents admissibles aux 1/2 Finales.

**Première Série.** — 1. R. BREYER, E.-U.: 5 m. 22 s. 4/10; 2. J. HATFIELD, G.-Br., 5 m. 32 s. 6/10. — N. Cl.: A. VENTURINI, Y.-Sla., 6 m. 28 s.; M. CHRISTIE, Aust., 5 m. 39 s. 2/10 distance. — N. Part.: B. EPERJESSY, Hong.; K. TAKAISHI, Jap.

**Deuxième Série.** — 1. Ake BORG, Suède, 5 m. 28 s. 2/10; 2. V. ANTOS, T.-Slo., 5 m. 34 s. 8/10. — N. Cl.: D. VASSILOPOULOS, Grèce, 6 m. 21 s. 4/10. D. SENDJERDJI, Y.-Sla., 6 m. 41 s. 4/10.

**Troisième Série.** — 1. J. WEISMULLER, E.-U., 5 m. 22 s. 2/10; 2. A. CHARLTON, Aust., 5 m. 30 s. 2/10. — N. Cl.: E. PETER, G.-Br., 5 m. 38 s. 6/10; S. PELLEGRY, Fran., 5 m. 56 s. 2/10; J. KOHLER, Holl., 6 m. 20 s. 4/10.

**Quatrième Série.** — 1. Arne BORG, Suède, 5 m. 31 s. 8/10; 2. F. de BEAUREPAIRE, Aust., 5 m. 38 s. — N. Cl.: K. NODA, Jap., 5 m. 43 s. 8/10; V. ZORRILLA, Arg., 5 m. 49 s. 4/10; S. BICAK, T.-Slo., 5 m. 52 s. 4/10. — N. Part.: R. BACIGALUPO, Ital.

**Cinquième Série.** — 1. L. SMITH, E.-U.; 5 m. 32 s. 4/10; 2. H. ANNISON, G.-Br., 5 m. 32 s. 6/10; G. VERNOT, Cana., 5 m. 35 s. 2/10. meilleur troisième. — N. Cl.: E. VANZEVEREN, Fran., 5 m. 59 s. 8/10; P. MENDEZ, Esp., 6 m. 26 s. 6/10. — N. Part.: A. ASSIMACOPOULOS, Grèce.

### MEILLEURS TEMPS DES ELIMINATOIRES

J. WEISMULLER, Etats-Unis, dans la 3<sup>e</sup> Série 5 m. 22 s. 2/10.

## LE 400 MÈTRES NAGE LIBRE (MESSIEURS)

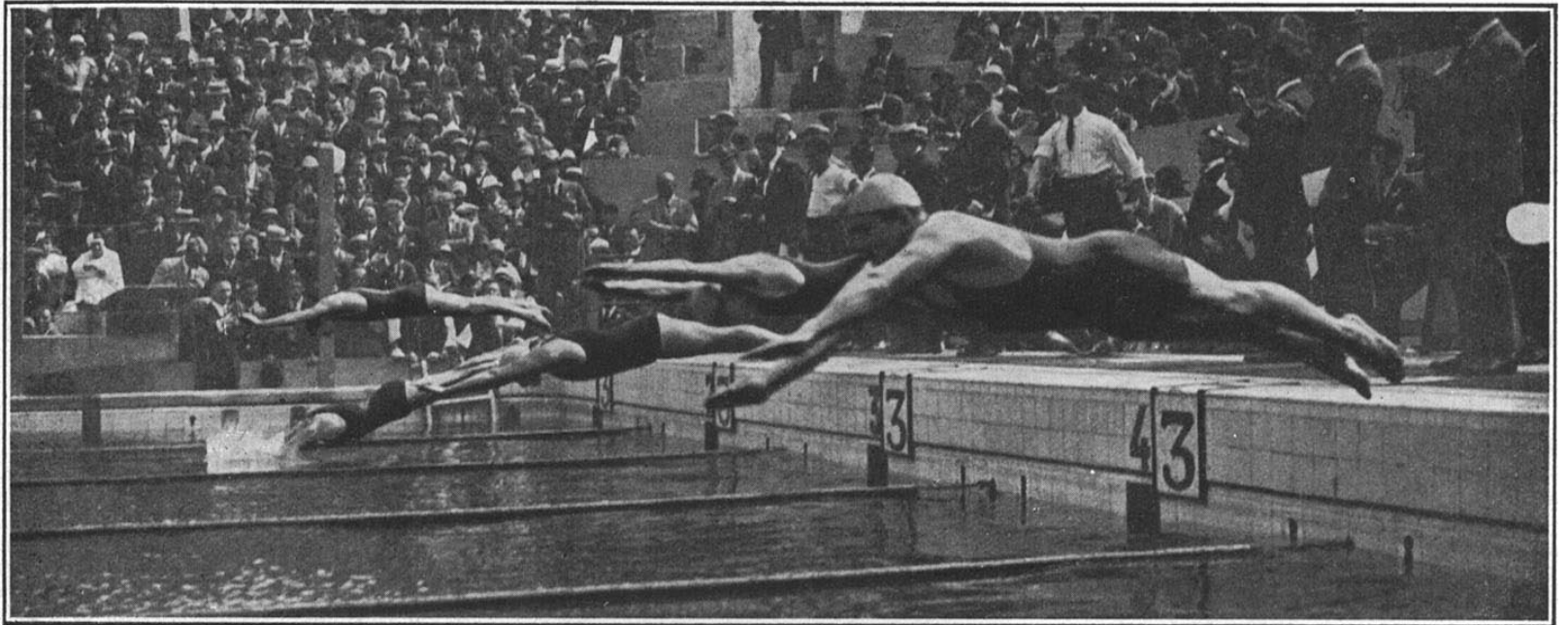

LE DÉPART DE LA FINALE. — De gauche à droite: J. WEISMULLER, Arne BORG, A. CHARLTON, Ake BORG et J. HATFIELD.

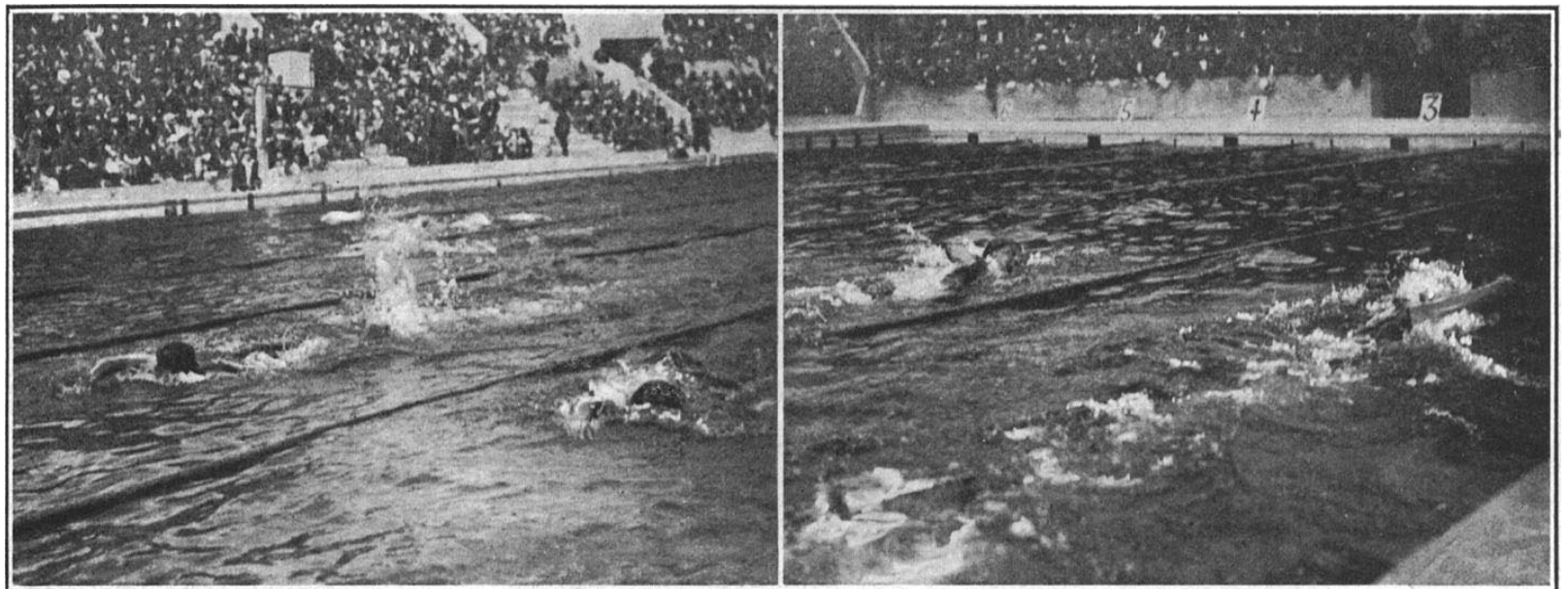

PENDANT LA FINALE. — La lutte Arne BORG - J. WEISMULLER aux 100 mètres (à gauche), et aux 350 mètres (à droite).



L'ARRIVÉE DE LA FINALE. — J. WEISMULLER précède de peu Arne BORG.

LES TROIS PREMIERS DU 400 MÈTRES APRÈS LA FINALE. — De gauche à droite : A. CHARLTON (3<sup>e</sup>), J. WEISMULLER (1<sup>er</sup>), Arne BORG (2<sup>e</sup>).

DEMI-FINALES

JEUDI 17 JUILLET — RÉUNION N° 252

Nombre de 1/2 Finales: 2. — Qualifiés par 1/2 Finale: 2, et le meilleur troisième, soit 5 concurrents admissibles à la Finale.

PREMIÈRE SÉRIE. — 1. J. WEISMULLER, E.-U., 5 m. 13 s. 6/10; 2. A. CHARLTON, Aust., 5 m. 32 s. 6/10. — N. Cl.: G. VERNOT, Cana., 5 m. 38 s. V. ANTOS, T.-Slo., 5 m. 53 s. 2/10. — N. Part.: R. BREYER, E.-U.

DEUXIÈME SÉRIE. — 1. Arne BORG, Suède 5 m. 21 s. 4/10; 2. Ake BORG, Suède 5 m. 25 s.; 3. J. HATFIELD, G.-Br. 5 m. 30 s. 4/10, meilleur troisième. — N. Cl.: H. ANNISSON, G.-Br., 5 m. 39 s. 4/10, F. de BEAUREPAIRE, Aust.

MEILLEUR TEMPS DES DEMI-FINALES

J. WEISMULLER, E.-U., dans la 1<sup>ère</sup> 1/2 Finale 5 m. 13 s. 6/10.

FINALE

VENDREDI 18 JUILLET — RÉUNION No 253

1. J. WEISMULLER, E.-U., Champion olympique, 5 m. 4 s. 2/10; 2. Arne BORG, Suède, 5 m. 5 s. 6/10; 3. A. CHARLTON, Aust., 5 m. 6 s. 6/10; 4. Ake BORG, Suède, 5 m. 26 s.; 5. J. HATFIELD, G.-Br., 5 m. 32 s.

La sixième place a été attribuée à L. SMITH (E.-U.) comme ayant réalisé au cours des demi-finales, le meilleur temps après les cinq concurrents qui ont pris part à la finale.

TEMPS INTERMÉDIAIRES DE LA FINALE

aux 100 mètres Arne BORG (Suède) 1 m. 4 s. 2/10, aux 200 mètres J. WEISMULLER (E.-U.) 2 m. 23 s., aux 300 mètres Arne BORG (Suède) 3 m. 45 s. 2/10.

CLASSEMENT DES NATIONS

1<sup>ère</sup> ETATS-UNIS: 11 Points (1<sup>er</sup> J. WEISMULLER, 10 p.; 6<sup>e</sup> L. SMITH, 1 p.).  
2<sup>e</sup> SUEDE, 8 Points (2<sup>e</sup> Arne BORG, 5 p.; 4<sup>e</sup> Ake BORG, 3 p.).  
3<sup>e</sup> AUSTRALIE, 4 Points (3<sup>e</sup> A. CHARLTON).  
4<sup>e</sup> GRANDE-BRETAGNE, 2 Points (5<sup>e</sup> J. HATFIELD.).

LES VAINQUEURS OLYMPIQUES

Cette preuve ne figurait pas au programme des 1<sup>ère</sup> et 2<sup>e</sup> olympiades.

1904 ST-LOUIS, DANIELS, E.-U. 6 m. 16 s. 1/5  
1908 LONDRES, TAYLOR, G.-Br. 5 m. 36 s. 4/5  
1912 STOCKHOLM, HODGSON, Cana. .... 5 m. 24 s. 2/5  
1916 N'a pas eu lieu.  
1920 ANVERS, NORMAN ROSS, E.-U. .... 5 m. 26 s. 4/5  
1924 PARIS, J. WEISMULLER, E.-U. .... 5 m. 4 s. 2/10

RECORD OLYMPIQUE

J. WEISMULLER, E.-U., Paris, 1924, 5 m. 4 s. 2/10.

RECORD DU MONDE

J. WEISMULLER, E.-U., New-Haven, 1923, 4 m. 57 s.

ÉPREUVE N° 93

1500 MÈTRES  
NAGE LIBRE  
(MESSIEURS)

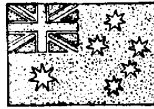
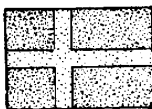
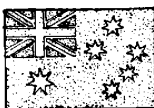

1<sup>er</sup> A. CHARLTON

Australie

2<sup>e</sup> Arne BORG

Suède

3<sup>e</sup> F. de BEAUREPAIRE

Australie

CONSIDÉRATIONS GÉNÉRALES

Le 1.500 mètres nage libre première grande épreuve du meeting olympique, fut également la compétition qui donna lieu à la plus grande hécatombe de records, car le record du monde, qu'Arne BORG détenait avec 21 minutes 35 secondes 6/10, fut baissé cinq fois au cours de cette



A. CHARLTON

épreuve et la dernière fois de près de 1 minute 30 secondes tandis que le record olympique de cette distance, dont le Canadien HODGSON était détenteur depuis Stockholm, avec 22 minutes, était battu douze fois, remarquable constatation des progrès que les nouveaux styles de course ont valu à la natation.

22 concurrents, représentant 12 nations, participèrent à cette épreuve, qui se disputa sur 30 longueurs de bassin et nécessita cinq séries qui, mises en compétition le dimanche 13 juillet, au cours des réunions du matin et de l'après-midi, qualifièrent, suivant l'usage, pour les demi-finales les deux premiers de chaque série et le meilleur troisième, en l'occurrence l'Américain HOWELL.

Dès la troisième série l'Australien, Alain CHARLTON démontrait sa brillante condition en abaissant à 21 minutes 20 secondes 4/10, sans paraître produire le moindre effort, le record mondial de la distance.

Le Suédois Arne BORG, probablement piqué au vif, s'attaquait dans la quatrième série à cette performance et parvenait à reprendre son bien avec le temps de 21 minutes 11 secondes 4/10.

Ces séries se terminaient tout à l'honneur des vieux champions BEAUREPAIRE et HATFIELD, qui, bien qu'ayant dépassé la trentaine, se qualifiaient aisément pour les demi-finales, ainsi, du reste, que les Anglais ANNISON et J. TAYLOR, le Suédois Ake BORG, l'Américain A. SMITH le Japonais TAKAISHI et le Canadien VERNOT.

Les deux demi-finales, disputées le lundi 14 juillet dans l'après-midi, se terminaient à l'avantage

de CHARLTON sur Arne BORG, qui éprouvait quelque difficulté à se débarrasser du champion Anglais HATFIELD et du vétéran de BEAUREPAIRE. Ce dernier, après une course très courageuse, parvenait à rejoindre, puis à devancer, le Japonais TAKAISHI, qui avait longtemps paru comme un vainqueur et dont la course avait été une révélation.

Les cinq nageurs qualifiés pour la finale des 1500 mètres, disputée le mardi 15 juillet, étaient donc les Australiens CHARLTON et de BEAUREPAIRE, l'Anglais HATFIELD, le Japonais TAKAISHI et le Suédois Arne BORG.

On s'attendait, dans cette épreuve, à une lutte sévère entre CHARLTON et Arne BORG; il n'en fut rien. Arne BORG, qui avait pris la tête au premier 100 mètres, et qui avait conservé le commandement jusqu'aux 200 mètres, se vit bientôt rejoindre et dépasser par le jeune et puissant champion australien CHARLTON qui dès les 500 mètres se détachait de façon irrésistible de son rival et augmentait très régulièrement son avance pour la porter successivement à 25 mètres, aux 1000 mètres, et à plus de 40 mètres à la fin de l'épreuve.

CHARLTON, dont la supériorité dans cette course fut indiscutable, complit successivement au cours de cette finale les 100 mètres en 1 minute 8 secondes, les 200 mètres en 2 minutes 26 secondes 6/10, les 800 mètres en 10 minutes 35 secondes, les 1.000 mètres en 13 minutes 19 secondes 6/10 et, enfin, les 1.500 mètres en 20 minutes 6 secondes 6/10, ces deux dernières performances constituant de nouveaux records du monde.

La troisième place de cette épreuve revenait au glorieux vétéran Australien F. de BEAUREPAIRE, déjà concurrent aux Jeux Olympiques de Londres, en 1908, et qui précédait l'Anglais HATFIELD et le Japonais TAKAISHI. La sixième place attribuée d'après les meilleurs temps réalisés par les éliminés des demi-finales, revenait au Suédois Ake BORG.

A l'encontre des résultats enregistrés dans les épreuves précédentes les nageurs américains ne se distinguèrent pas dans cette épreuve et les Etats-Unis, une fois n'est pas coutume, ne figurèrent pas au classement des nations que l'Australie, grâce à CHARLTON et à F. de BEAUREPAIRE, remportait facilement sur la Suède et la Grande-Bretagne.

LISTE DES ENGAGÉS

	Engagés	Participants
Nations .....	14	12
Individuels .....	31	22

**Australie.** — A. CHARLTON, 17 ans, Elim. 3<sup>e</sup> Sér.: 1<sup>er</sup>; 1<sup>ère</sup> 1/2 Fin.: 1<sup>er</sup>. — M. CHRISTIE, 23 ans. Elim. 1<sup>ère</sup> Sér.: N. Cl. — F. de BEAUREPAIRE, 33 ans, Elim. 5<sup>e</sup> Sér.: 1<sup>er</sup>; 2<sup>e</sup> 1/2 Fin.: 1<sup>er</sup>; Fin.: 3<sup>e</sup>

**Canada.** — G. VERNOT, 23 ans, Elim. 5<sup>e</sup> Sér.: 2<sup>e</sup>; 1<sup>ère</sup> 1/2 Fin.: N. Cl.

**Espagne.** — M. BASTE, N. Part. — P. MENDEZ, 20 ans, Elim. 5<sup>e</sup> Sér.: N. Cl. — J.-M. PUIG, N. Part.

**Etats-Unis.** — R. HOWELL, 21 ans, Elim. 3<sup>e</sup> Sér.: 3<sup>e</sup>; 2<sup>e</sup> 1/2 Fin.: N. Part. — J. O'CONNOR, N. Part. — A. SMITH, 21 ans, Elim.: 1<sup>ère</sup> Sér.: 2<sup>e</sup>; 1<sup>ère</sup> 1/2 Fin.: N. Cl.

**France.** — G. KLEIN, 23 ans, Elim.: 1<sup>ère</sup> Sér.: N. Cl. — S. PELLEGRY, 26 ans, Elim. 5<sup>e</sup> Sér.: N. Cl. — J. REBEYROL, 21 ans, Elim. 2<sup>e</sup> Sér.: N. Cl.

**Grande-Bretagne.** — H. ANNISON, 29 ans, Elim.: 1<sup>ère</sup> Sér.: 1<sup>er</sup>; 2<sup>e</sup> 1/2 Fin.: N. Cl. — J. HATFIELD, 31 ans, Elim. 3<sup>e</sup> Sér.: 2<sup>e</sup>; 1<sup>ère</sup> 1/2 Fin.: 3<sup>e</sup>; Fin.: 4<sup>e</sup>. — J.-P. TAYLOR, 20 ans, Elim. 2<sup>e</sup> Sér.: 2<sup>e</sup>; 1<sup>ère</sup> 1/2 Fin.: N. Cl.

**Grèce.** — D. VASSILOPOULOS, 22 ans, Elim. 3<sup>e</sup> Sér.: N. Cl.

**Hongrie.** — Z. BITSKEY, N. Part. — B. EPERJESSY, N. Part. — E. SERENY, N. Part.

**Italie.** — R. BACIGALUPO, 16 ans, Elim. 4<sup>e</sup> Sér.: N. Cl. — G. PATRIGNANI, N. Part.

**Japon.** — K. SODA, 16 ans, Elim. 2<sup>e</sup> Sér.: N. Cl. — K. ONODA, 24 ans, Elim. 1<sup>ère</sup> Sér.: N. Cl. — K. TAKAISHI, 18 ans, Elim. 4<sup>e</sup> Sér.: 2<sup>e</sup>; 2<sup>e</sup> 1/2 Fin.: 2<sup>e</sup>; Fin.: 5<sup>e</sup>

# LE 1500 MÈTRES NAGE LIBRE (MESSIEURS)

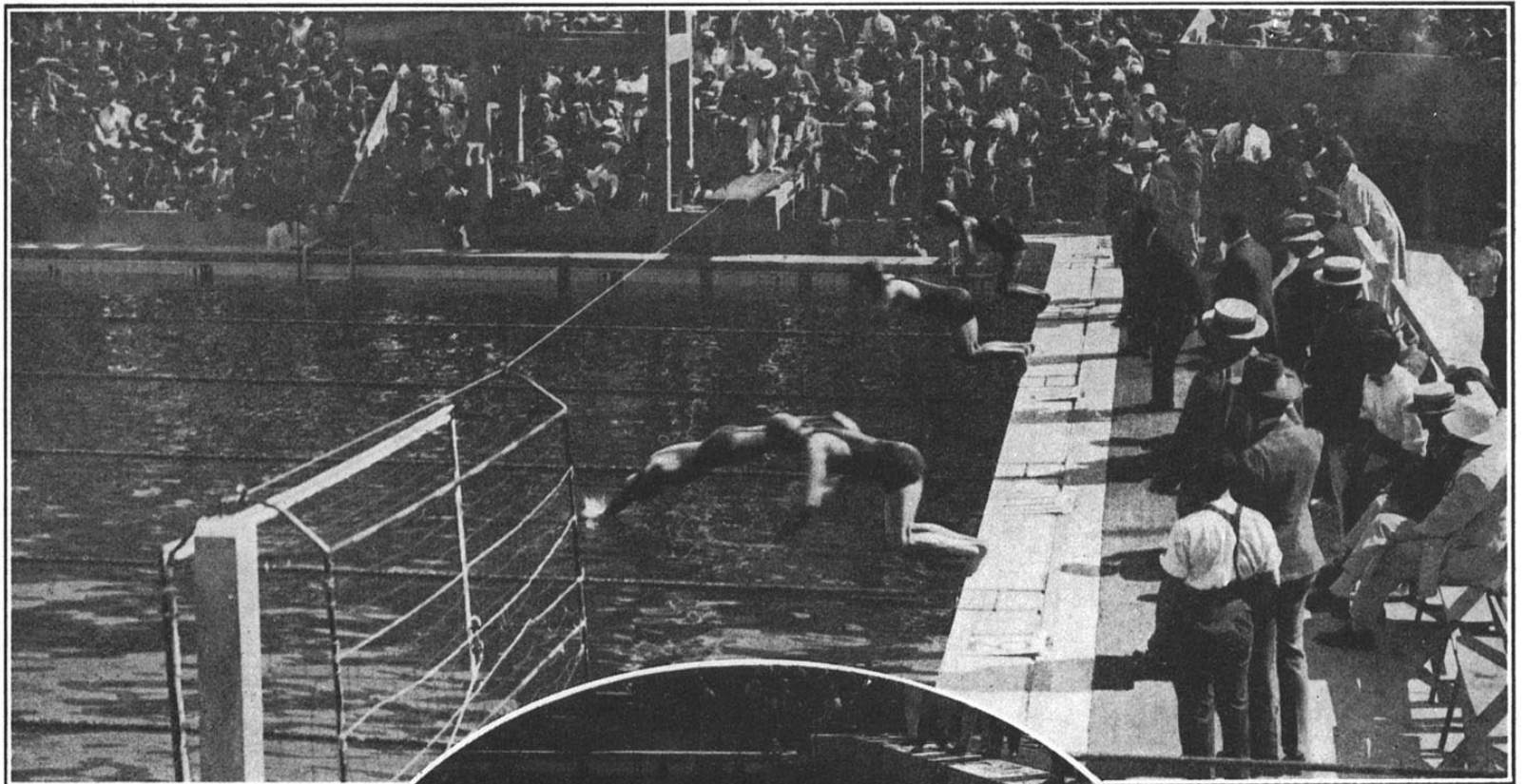

LE DÉPART DE LE DEUXIÈME  
DEMI-FINALE. — De gau-  
che à droite: F. DE BEAU-

REPAIRE (1er), AKE BORG  
(3<sup>e</sup>), H. ANNISON (4<sup>e</sup>), K  
TAKAISHI (2<sup>e</sup>).

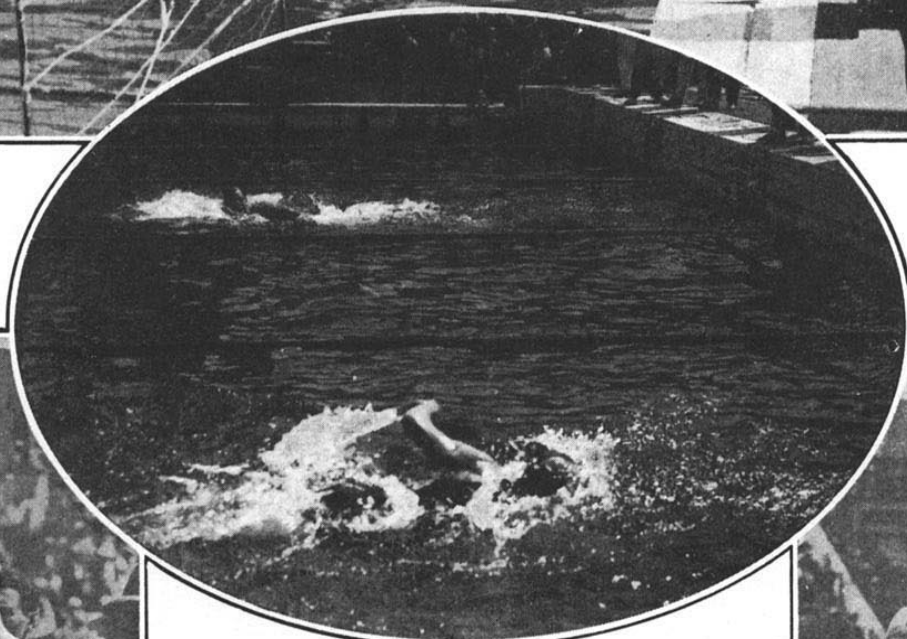

DANS LA FINALE, APRÈS 600 MÈTRES DE COURSE.  
A. CHARLTON a déjà nettement lâché ARNE BORG.

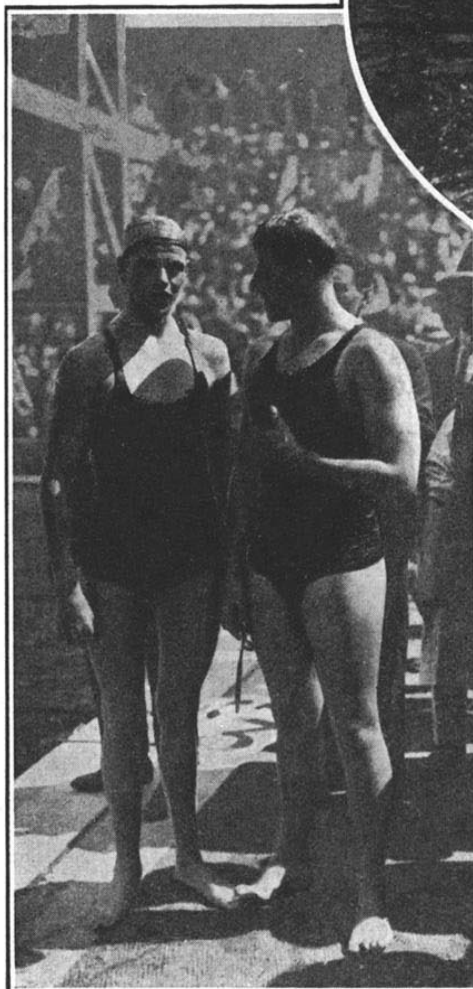

Arne BORG et A. CHARLTON  
après la finale

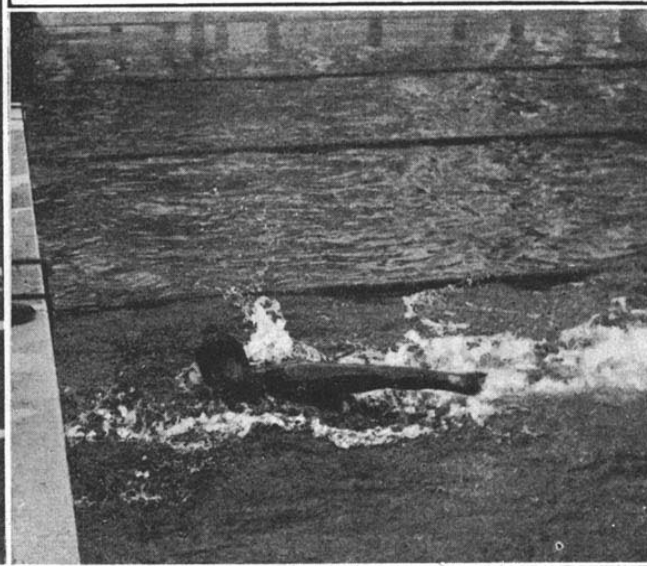

L'ARRIVÉE DE LA FINALE  
A. CHARLTON s'assure une facile victoire

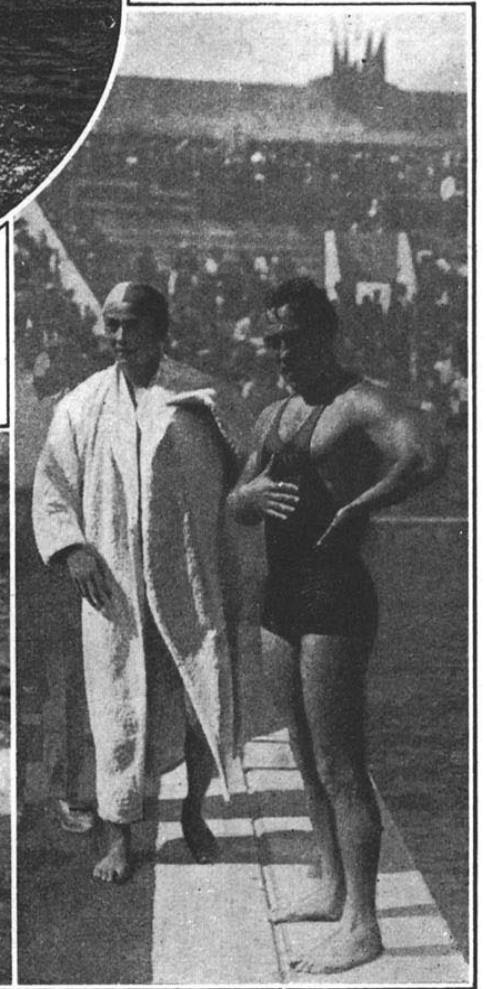

K. TAKAISHI (5<sup>e</sup>) (à gauche) et  
le vieux champion F. DE BEAU-  
REPAIRE (3<sup>e</sup>).

**Norvège.** — A.-R. STEEN, N. Part.

**Suède.** — Ake BORG, 23 ans, Elim. 2<sup>e</sup> Sér. : 1<sup>er</sup>; 2<sup>e</sup> 1/2 Fin. : 3<sup>e</sup>; Fin. : 6<sup>e</sup>. — Arne BORG, 23 ans, Elim. 4<sup>e</sup> Sér. : 1<sup>er</sup>; 1<sup>ere</sup> 1/2 Fin. : 2<sup>e</sup>; Fin. : 2<sup>e</sup>.

**Tchéco-Slovaquie.** — V. ANTOS, 19 ans, Elim. 5<sup>e</sup> Sér.: N. Cl.

**Yougo-Slavie.** — A. ROJE, 18 ans, Elim. 3<sup>e</sup> Sér.: N. Cl. — D. SENDJERDJI, N. Part.

## RÉSULTATS

### ELIMINATOIRES

DIMANCHE 13 JUILLET — RÉUNONS N° 244 et 245

Nombre de Séries: 5. — Qualifiés par séries: 2, et le meilleur troisième, soit 11 concurrents admissibles aux 1/2 Finales.

**PREMIÈRE SÉRIE.** — I. H. ANNISON, G.-Br., 22 m. 38 s. 4/10; 2. A. SMITH, E.-U., 22 m. 48 s. 8/10. — N. Cl.: M. CHRISTIE, Aust., 22 m. 49 s. 4/10; G. KLEIN, Fran., abandonné; K. ONODA, Jap., abandonné. — N. l'art.: E. SERENY, Hong.

**DEUXIÈME SÉRIE.** — I. Ake BORG, Suède, 22 m. 55 s. 2/10; 2. J. TAYLOR, G.-Br., 23 m. 16 s. 6/10. — N. Cl.: K. NODA, Jap., 23 m. 44 s. 2/10; J. REBEYROL, Fran., 24 m. 46 s. 4/10. — N. Part.: B. EPERJESSY, Hong.; G. PATRIGNANI, Ital.

**TROISIÈME SÉRIE.** — I. A. CHARLTON, Aust., 21 m. 20 s. 4/10; 2. J. HATFIELD, G.-Br., 22 m. 26 s. 8/10; 3. R. HOWELL, E.-U., 22 m. 48 s. 2/10, meilleur troisième. — N. Cl.: D. VASSILOPOULOS, Grèce, 26 m. 17 s. 4/10; A. ROJE, Y.-Sla., abandonné. — N. Part.: Z. BITSKEY, Hong.

**QUATRIÈME SÉRIE.** — I. Arne BORG, Suède,

21 m. II s. 4/10; 2. K. TAKAISHI, Jap., 22 m. 43 s. 2/10. — N. Cl.: R. BACIGALUPO, Ital., 23 m. 4 s. 4/10. — N. Part.: D. SENDJERDJI; Y.-Sla.

**CINQUIÈME SÉRIE.** — I. F. de BEAUREPAIRE, Aust., 22 m. 17 s. 6/10; 2. G. VERNOT, Cana., 23 m. 11 s. 4/10. — N. Cl.: S. PELLEGRY, Fran., 24 m.; s. 6/10; V. ANTOS, T.-Slo., 24 m. 44 s.; P. MENDEZ, Espa., 26 m. 23 s. 5/10.

### MEILLEUR TEMPS DES ELIMINATOIRES

Arne BORG, Suède, dans la 4<sup>e</sup> Série: 21 m. II s. 4/10.

### DEMI-FINALES

LUNDI 14 JUILLET — RÉUNION N° 247

Nombre de 1/2 Finales: 2. — Qualifiés par 1/2 Finale 2, et le meilleur troisième, soit 5 concurrents admissibles à la Finale.

**PREMIÈRE SÉRIE.** — I. A. CHARLTON, Aust., 21 m. 28 s. 4/10; 2. Arne BORG, Suède, 21 m. 50 s. 8/10; 3. J. HATFIELD, G.-Br., 21 m. 53 s. 4/10, meilleur troisième. — N. Cl.: A. SMITH, E.-U., 22 m 39 s. 8/10; G. VERNOT, Cana., 23 m. 2 s. 4/10; J. TAYLOR, Gr.-Br., 23 m. 13 s. 8/10.

**DEUXIÈME SÉRIE.** — I. F. de BEAUREPAIRE, Aust., 21 m. 41 s. 6/10; 2. K. TAKAISHI, Jap., 21 m. 48 s. 6/10. — N. Cl.: Ake BORG, Suède, 21 m. 59 s. 4/10; H. ANNISSON, G.-Br., 23 m. II s. 8/10. — N. Part.: R. HOWELL, E.-U.

### MEILLEUR TEMPS DES DEMI-FINALES

A. CHARLTON, Australie, dans la 1<sup>e</sup> 1/2 Finale: 21 m. 28 s. 4/10.

### FINALE

MARDI 15 JUILLET — RÉUNION N° 249

I. A. CHARLTON, Aust., Champion Olympique, 20 m. 6 s. 6/10; 2. Arne BORG, Suède 20 m. 41 s. 4/10; 3. F. de BEAUREPAIRE, Aust., 21 m. 48 s. 4/10; 4. J. HATFIELD, G.-Br.,

2: m. 55 S. 6/10; 5. K. TAKAISHI, Jap., 22 m. 10 s. 4/10.

La sixième place a été attribuée à Ake BORG (Suède), comme ayant réalisé, au cours des demi-finales, le meilleur temps après les cinq concurrents qui ont pris part à la finale.

## CLASSEMENT DES NATIONS

1<sup>ere</sup> AUSTRALIE, 14 Points (1<sup>er</sup> A. CHARLTON, 10 p.; 3<sup>e</sup> F. de BEAUREPAIRE, 4 p.).

2<sup>e</sup> SUEDE, 6 Points (2<sup>e</sup> Arne BORG, 5 p.; 6<sup>e</sup> Ake BORG, 1 p.).

3<sup>e</sup> GRANDE-BRETAGNE, 3 Points (4<sup>e</sup> J. HATFIELD.).

4<sup>e</sup> JAPON, 2 Points (5<sup>e</sup> K. TAKAISHI.).

## LES VAINQUEURS OLYMPIQUES

Cette épreuve ne figurait pas au programme des trois premières olympiades,

1904 SAINT-LOUIS (disputée sur I mile, 1609 m., E. RAUCH (Allemagne) ..... 27 m. 18 s. 1/5

1908 LONDRES, TAYLOR, G.-Br. 22 m. 48 s. 2/5

1912 STOCKHOLM, HODGSON, Canada ..... 22 m.

1916 N'a pas eu lieu.

1920 ANVERS, NORMAN ROSS, E.-U. .... 22 m. 23 s. 1/5

1924, PARIS, A. CHARLTON, Aust. .... 20 m. 6 s. 6/10

### RECORD OLYMPIQUE

A. CHARLTON, Aust., Paris, 1924, 20 m. 6 s. 6/10.

### RECORD DU MONDE

A. CHARLTON, Austr., Paris, 1924, 20 m. 6 s. 6/10.

## EPREUVE N° 94

# PLONGEONS DE HAUT-VOL ORDINAIRES (MESSIEURS)

1<sup>er</sup> R. EVE

Australie

2<sup>e</sup> K. JANSON

Suède

3<sup>e</sup> H. CLARKE

Grande-Bretagne

## CONSIDÉRATIONS GÉNÉRALES

Des trois compétitions de plongeurs messieurs portées au programme des Jeux Olympiques, le concours de plongeurs de haut vol ordinaires fut celui qui réunit le plus de compétiteurs. Vingt-cinq concurrents, représentant les 10 nations suivantes: Australie, Belgique, Danemark, Espagne, Etats-Unis, Finlande, France, Grande-Bretagne,

Hollande, Suède s'alignèrent, en effet, dans cette épreuve, dont les séries se disputèrent le lundi 14 juillet, dans la matinée, et la finale, le mardi 15 juillet, dans l'après-midi.

Cette compétition qui, lors des Olympiades antérieures, s'était, à vrai dire, limitée à la rencontre



R. EVE

des plongeurs scandinaves et américains, nécessita, par suite du nombre de concurrents qu'elle réunit, l'organisation de 3 séries éliminatoires, dont les 3 premiers seulement furent qualifiés pour la finale.

L'épreuve, disputée suivant les règlements de la Fédération Internationale de Natation, comportait quatre plongeurs ordinaires successivement effectués avec et sans élan des plate-formes de 5 mètres et de 10 mètres.

Le jury de cette épreuve était composé de MM. Aro (Finlande), Blot (France), L. de B. Handley (Etats-Unis), Hesselman (Suède) et Melville-Clark (Grande-Bretagne).

La première série, qui réunissait neuf concurrents,

rements, donna lieu à une sévère compétition entre les quatre premiers et qualifia l'Australien R. EVE, l'Américain J. DESJARDINS, le Français R. VINCENT, tandis que l'ancien champion olympique de cette spécialité, le Suédois F. ADLERZ, terminait quatrième et se voyait éliminé.

La seconde série, composée de huit concurrents, se terminait à l'avantage du Suédois A. WALMANN, devant l'Américain PINKSTON et l'Anglais A. KNIGHT qui, tous trois, devançaient assez nettement tous leurs autres adversaires.

La troisième série, enfin, qui réunissait huit concurrents, se terminait par une facile victoire de l'Anglais H. CLARKE, tandis que l'Américain B. TRASH, le Suédois K. JANSON et le Français E. DAUVET totalisaient presque le même nombre de points, mais se classaient dans cet ordre.

La finale, qui réunissait donc 3 Américains, 2 Suédois, 2 Anglais, 1 Australien et 1 Français donna lieu à une remarquable présentation qui enthousiasma, par la parfaite exécution des sauts, l'assistance. L'Australien R.-C. EVE, vraiment impeccable dans ses quatre sauts, s'assura une très méritée victoire, devançant pourtant de peu au classement le Suédois K. JANSON et l'Anglais H. CLARKE.

Ce concours démontra pourtant, malgré son succès, la difficulté d'établir un classement après les quatre plongeurs ordinaires demandés et cette compétition sur la demande même de la Fédération Internationale de Natation, sera à l'avenir confondue avec l'épreuve de plongeurs de haut vol variés.

## LISTE DES ENGAGÉS

	Engagés	Participants
Nations .....	14	10
Individuels .....	33	25

**Australie.** — K.-C. EVE, 23 ans, Elim. 1<sup>ere</sup> Sér.: 1<sup>er</sup>; Fin.: 1<sup>er</sup>.

# LES PLONGEONS DE HAUT VOL ORDINAIRES (MESSIEURS)

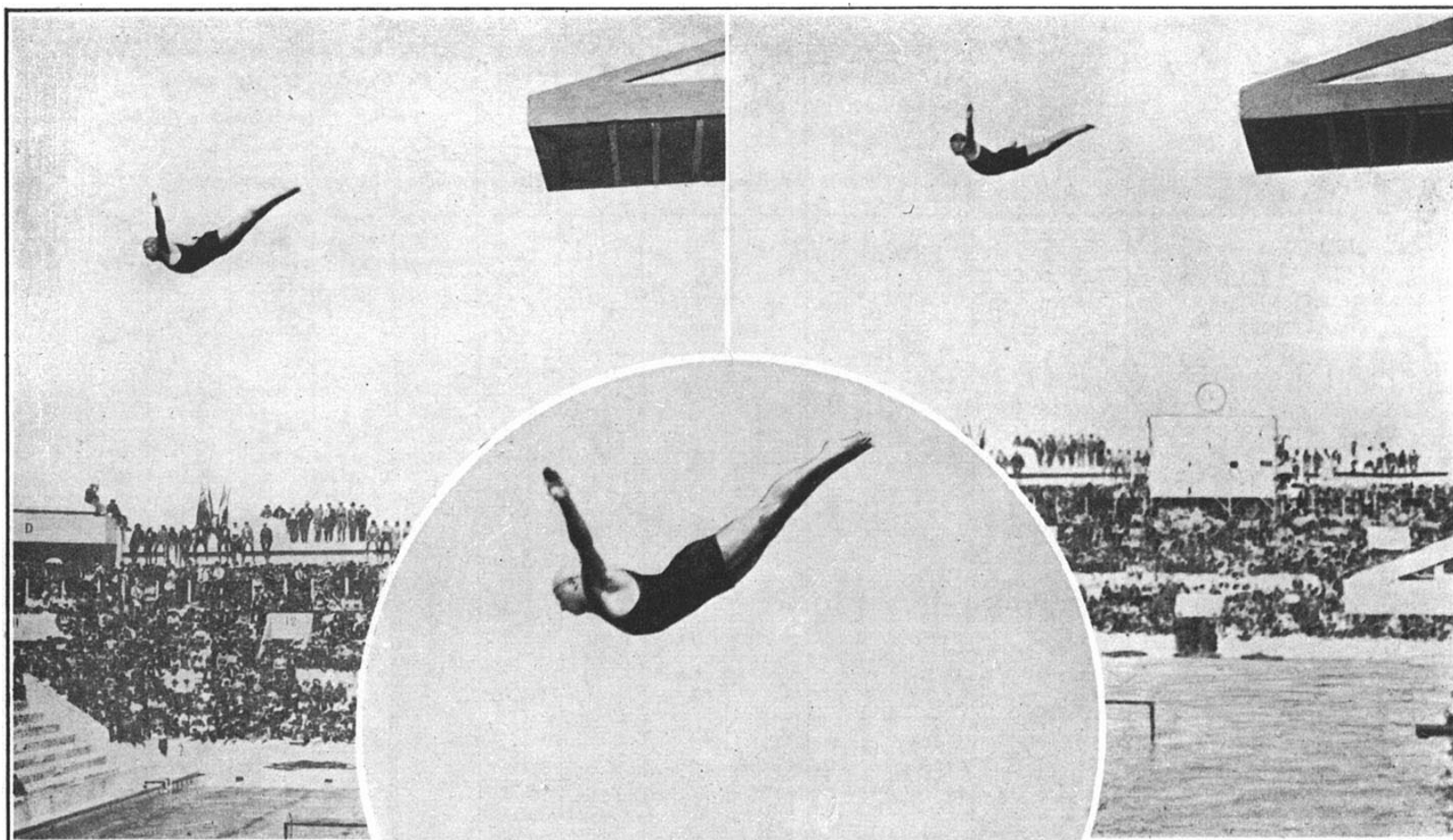

Un plongeon de 10 mètres, avec élan, de R. EVE.

H. CLARKE, classé se, plongeant de 10 mètres.

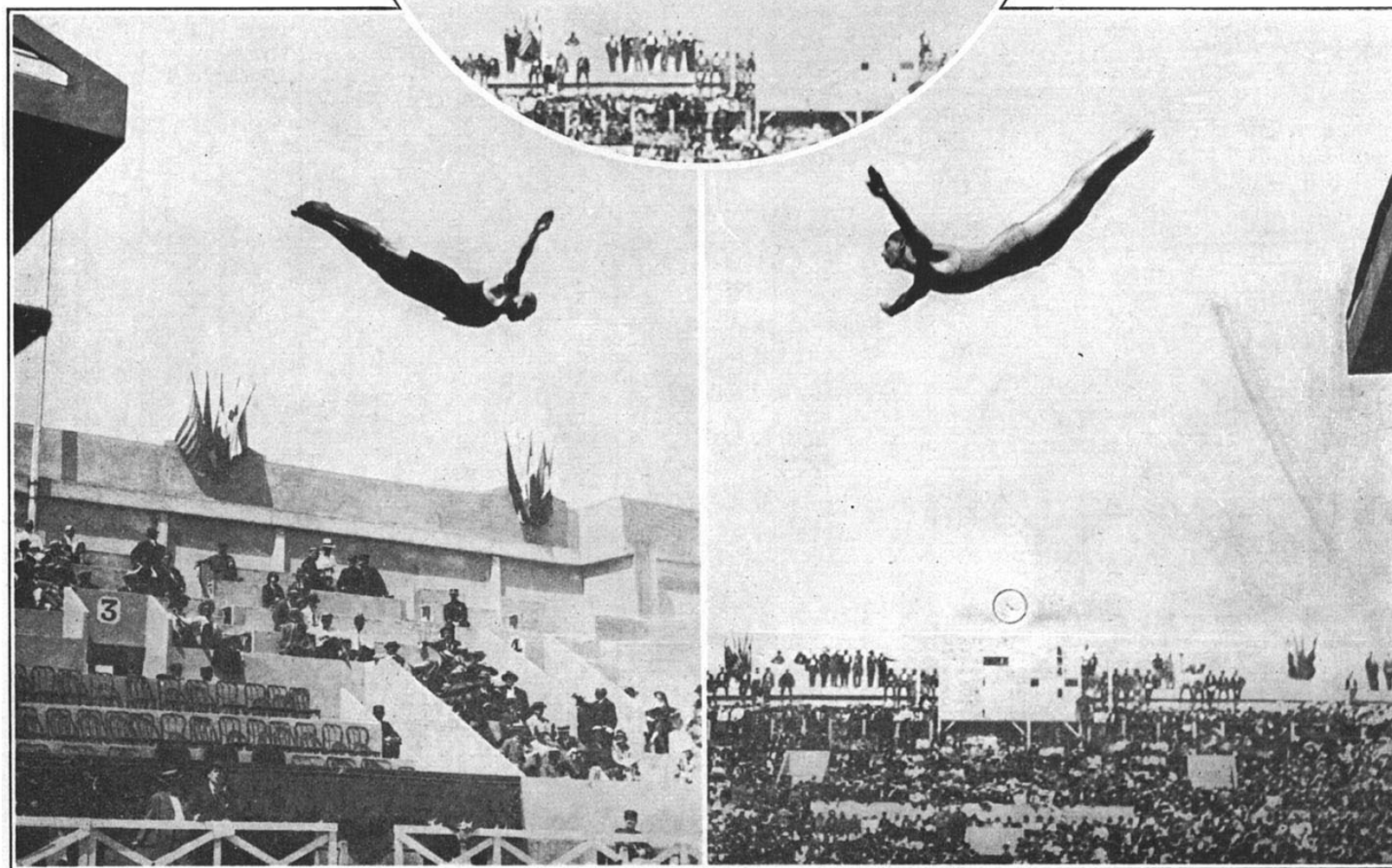

R. EVE, le vainqueur, plongeant de 5 mètres.

K. JANSON, classé 2<sup>e</sup>, plongeant de 5 mètres, avec élan.

R. VINCENT, classé 5<sup>e</sup>, plongeant de 5 mètres, sans élan.

# TABLEAU DES RÉSULTATS DES PLONGEONS DE HAUT VOL ORDINAIRES (MESSIEURS)

Nombre de séries : 3. — Qualifiés par séries: 3, soit 9 concurrents admissibles à la Finale.

CLASSEMENT	NOMS DES CONCURRENTS	NATIONALITE	ATTRIBUTION DES POINTS ET DES PLACES										RESULTATS	
			NOMS DES JUGES										TOTAL des POINTS	SOMME des PLACES
			M. Handley E.-U.		M. Aro Finl.		M. Melville- Clark G.-Br.		M. Blot Fran.		M. Hesselman Suède			
			Points	Places	Points	Places	Points	Places	Points	Places	Points	Places		
<i>Eliminatoires</i>														
Lundi 14 juillet (matin) Réunion N° 246														
<b>PREMIERE SERIE</b>														
1	R. EVE	Aust.	32	4	35	2	31	1	26	5 5	33	1	157	13 5
2	J. DESJARDINS	E.-U.	34	1	33	4	28	2 5	32	1	28	5	155	13 5
3	R. VINCENT	Fran.	32	4	34	3	27	5	31	2	31	3	155	17
<i>Non classés :</i>														
	F. ADLERZ	Suède	33	2	31	5 5	27	5	28	3	32	2	151	17 5
	Y. VALKAMA	Finl.	32	4	36	1	27	5	26	5 5	29	4	150	19 5
	A. DICKEN	G.-Br.	30	6 5	31	5 5	28	2 5	27	4	25	7	141	25 5
	S. SORENSEN	Dane.	30	6 5	28	7	21	7 5	20	9	26	9	125	38
	A. VAN HEYMBEEK	Belg.	25	8 5	27	8	19	9	24	7 5	23	8	118	41
	F. ORTIZ	Espa.	25	8 5	26	9	21	7 5	24	7 5	21	9	117	41 5
<i>Non partants :</i>														
	R. KOVACEC	Y.-Sla.												
	A. HILSCHER	T.-Slo.												
<b>DEUXIEME SERIE</b>														
1	A. WALMANN	Suède	32	2 5	35	1	30	3	31	1	37	1	165	8 5
2	C. PINKSTON	E.-U.	34	1	32	3	31	1 5	30	2	30	2 5	157	10
3	A. KNIGHT	G.-Br.	32	2 5	34	2	31	1 5	29	3 5	30	2 5	156	12
<i>Non classés :</i>														
	V. OTZEN	Dane.	29	4	30	4	24	4	26	6	28	4	137	22
	G. GARREAU	Fran.	27	5 5	26	6 5	22	5	29	3 5	23	6 5	127	27
	H. KOIVUNIEMI	Finl.	27	5 5	26	6 5	18	6	27	5	25	5	123	28
	H. LOTGERING	Holl.	24	7	29	5	17	7	23	7	23	6 5	116	32 5
	A. TORT	Espa.	21	8	18	8	14	8	18	8	19	8	90	40
<i>Non partants :</i>														
	L. GANGUILLO	Ital.												
	I. KORDELIC	Y.-Sla.												
<b>TROISIEME SERIE</b>														
1	H. CLARKE	G.-Br.	33	2	32	3	32	1	33	1 5	32	1 5	162	9
2	B. TRASH	E.-U.	33	2	31	5	25	2 5	26	4	31	3 5	146	17
3	K. JANSON	Suède	33	2	32	3	24	4 5	23	6	32	1 5	144	17
<i>Non classés :</i>														
	E. DAUVET	Fran.	32	4	29	6	25	2 5	33	1 5	28	5 5	147	19 5
	H. JANSSON	Dane.	30	5	32	3	24	4 5	24	5	31	3 5	141	21
	J. FLO	Finl.	29	6	33	1	22	6	29	3	28	5 5	141	21 5
	S. ULIO	Espa.	28	7	23	7	13	7	17	8	21	7	102	36
	H. HEMSING	Holl.	25	8	20	8	12	8	20	7	17	8	94	39
<i>Non partants :</i>														
	B. GRILC	Y.-Sla.												
	G. LANZI	Ital.												
<b>FINALE</b>														
Mardi 15 juillet (après-midi) Réunion N° 249														
1	R. EVE	Austr.	34	1 5	35	1	32	1 5	25	7 5	34	2	160	13 5
2	K. JANSON	Suède	32	4	32	2	28	3	28	4 5	37	1	157	14 5
3	H. CLARKE	G.-Br.	32	4	30	3 5	32	1 5	32	2 5	32	4	158	15 5
4	B. TRASH	E.-U.	34	1 5	29	5	26	5	27	6	29	6	145	23 5
5	R. VINCENT	Fran.	29	6 5	28	6 5	26	5	32	2 5	29	6	144	26 5
6	J. DESJARDINS	E.-U.	32	4	28	6 5	23	7 5	35	1	23	9	141	28
<i>Non classés :</i>														
	A. KNIGHT	G.-Br.	29	6 5	25	9	26	5	28	4 5	29	6	137	31
	A. WALMANN	Suède	28	8 5	30	3 5	23	7 5	22	9	33	3	136	31 5
	C. PINKSTON	E.-U.	28	8 5	26	8	21	9	25	7 5	25	8	125	41



**Belgique.** — A. VAN HEYMBEEK, 24 ans, Elim. 1<sup>ère</sup> Sér.: N. Cl.

**Canada.** — C. CHILCOTT, N. Part. — T.-R. WALKER, N. Part.

**Danemark.** — H. JANSSON, 25 ans, Elim. 3<sup>e</sup> Sér.: N. Cl. — V. OTZEN, 27 ans, Elim. 2<sup>e</sup> Sér.: N. Cl. — S.-P.-L. SORENSEN, 17 ans, Elim. 1<sup>ère</sup> Sér.: N. Cl.

**Espagne.** — F. ORTIZ, 25 ans, Elim. 1<sup>ère</sup> Sér.: N. Cl. — A. TORT, 31 ans, Elim. 2<sup>e</sup> Sér.: N. Cl. — S. ULIO, 15 ans, Elim. 3<sup>e</sup> Sér.: N. Cl.

**Etats-Unis.** — J.-J. DESJARDINS, 17 ans, Elim. 1<sup>ère</sup> Sér.: 2<sup>e</sup>; Fin.: 6<sup>e</sup>. — C. PINKSTON, 24 ans, Elim. 2<sup>e</sup> Sér.: 2<sup>e</sup>; Fin.: N. Cl. — B. THRASH, 27 an, Elim. 3<sup>e</sup> Sér.: 2<sup>e</sup>; Fin.: 4<sup>e</sup>.

**Finlande.** — J.-A. ELO, 26 ans, Elim. 3<sup>e</sup> Sér.: N. Cl. H. KOIVUNIEMI, 30 ans, Elim. 2<sup>e</sup> Sér.: N. Cl. — Y. VALKAMA, 30 ans, Elim. 1<sup>ère</sup> Sér.: N. Cl.

**France.** — E. DAUVET, 17 ans, Elim. 3<sup>e</sup> Sér.: N. Cl. — G. GARREAU, 22 ans, Elim. 2<sup>e</sup> Sér.: N. Cl. — R. VINCENT, 18 ans, Elim. 1<sup>ère</sup> Sér.: 3<sup>e</sup>; Fin.: 5<sup>e</sup>.

**Grande-Bretagne.** — H. CLARKE, 36 ans, Elim. 3<sup>e</sup> Sér.: 1<sup>er</sup>; Fin.: 3<sup>e</sup>. — A. DICKEN, 23 ans, Elim. 1<sup>ère</sup> Sér.: N. Cl. — A. KNIGHT, 20 ans, Elim. 2<sup>e</sup> Sér.: 3<sup>e</sup> Fin.: N. Cl.

**Hollande.** — H.-C. HEMSING, 33 ans, Elim. 3<sup>e</sup> Sér.: N. Cl. — H.-R. LOTGERING, 21 ans, Elim. 2<sup>e</sup> Sér.: N. Cl.

**Italie.** — L.-G. CAKGUILLO, N. Part. — G.-P. LANZI, N. Part.

### Schéma du Plongeon ordinaire exigé des Concurrents

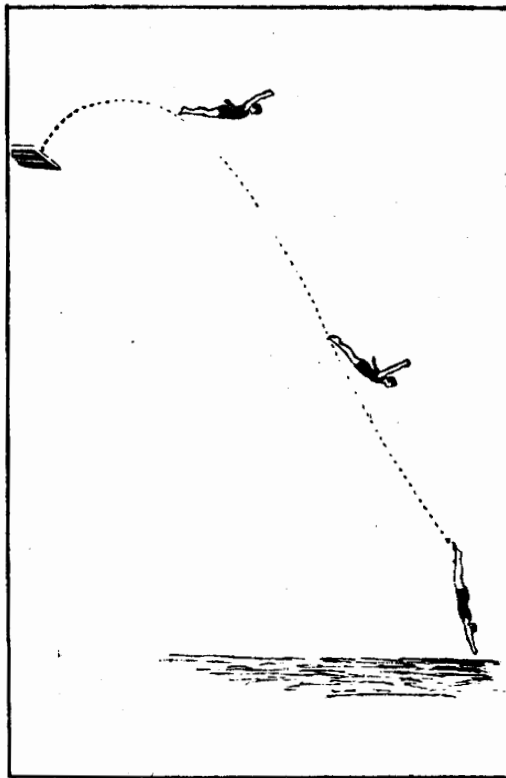

L'épreuve des plongeurs de haut vol ordinaire comprenait 4 fois l'exécution de ce même plongeon

- A. — Sans élan, de la plate-forme de 5 mètres.
- B. — Avec élan, de la plate-forme de 5 mètres.
- C. — Sans élan, de la plate-forme de 10 mètres.
- D. — Avec élan, de la plate-forme de 10 mètres.

## ÉPREUVE N° 95 PLONGEURS DE HAUT VOL VARIÉS (MESSIEURS)

Le nombre des engagés nécessita la composition de 3 séries éliminatoires, portées au programme du samedi matin, 19 juillet, et qualifiant chacune les trois premiers pour la finale, portée au programme de la dernière journée du meeting, fixée au dimanche 20 juillet, dans l'après-midi, et qui constitua un des gros succès de cette réunion.

Le concours de plongeurs de haut vol variés, effectué des plate-formes de 5 et de 10 mètres, se disputait, suivant les règlements de la Fédération Internationale, chaque concurrent devant effectuer huit plongeurs: quatre imposés et déterminés un

**Suède.** — E.-W. ADLERZ, 32 ans, Elim. 1<sup>ère</sup> Sér.: N. Cl. — K.-J.-E. JANSON, 32 ans, Elim. 3<sup>e</sup> Sér.: 3<sup>e</sup>; Fin. 2<sup>e</sup>. — A.-H. WALLMAN, 23 ans, Elim. 2<sup>e</sup> Sér.: 1<sup>er</sup>; Fin.: N. Cl.

**Tchéco-Slovaquie.** — A. HILSCHER, N. Part

**Yugo-Slavie.** — B. GRILC, N. Part. — I. KORDELIC, N. Part. — R. KOVACEC, N. Part.

### CLASSEMENT DES NATIONS

1<sup>ère</sup> AUSTRALIE: 10 Points (1<sup>er</sup> R. EVE).  
2<sup>e</sup> SUEDE: 5 Points (2<sup>e</sup> K. JANSON.).  
3<sup>e</sup> ex æquo, GRANDE-BRETAGNE: 4 Points

3<sup>e</sup> ex æquo, ETATS-UNIS: 4 Points (4<sup>e</sup> B. TRASH, 3 p.; 6<sup>e</sup> J. DESJARDINS, 1 p.).

5<sup>e</sup> FRANCE: 2 Points: (5<sup>e</sup> R. VINCENT.).

### LES VAINQUEURS OLYMPIQUES

Cette épreuve ne figurait pas au programme des précédentes olympiades.

1908 LONDRES, JOHANSSON, Suède.

1912 STOCKHOLM, ADLERZ, Suède.

1916 N'a pas eu lieu.

1920 ANVERS, L. KUEHN, Etats-Unis.

1924 PARIS, R. EVE, Australie.

Le jury de cette épreuve était constitué de MM. Bergwall (Suède), Biot (France), L. de B. Handley (Etats-Unis), Melville-Clark (Grande-Bretagne et Sauvage (Belgique).

La première série, qui réunissait 7 concurrents, qualifiait assez nettement l'Américain PINKSTON, le Suédois ADLERZ et le Français LENORMAND, qui se classaient dans cet ordre.

La deuxième série, dans laquelle s'alignaient six concurrents, se terminait également à l'avantage d'un Américain A. WHITE devant le Suédois OBERG et le Finlandais H. KARKKAINEN.

La troisième série, enfin, qui voyait sept concurrents aux prises, se terminait aussi par la victoire d'un Américain, D. FALL, qui l'emportait sur le Suédois HELLQUIET et le Danois SORENSEN.

La finale, disputée devant un public enthousiaste, mais par trop ignorant des règles de plongeurs, confirma définitivement la supériorité des Américains sur les Scandinaves longtemps invincibles dans cette spécialité. Les trois plongeurs américains, après représentation admirable au cours de laquelle la précision et l'élégance égallèrent la difficulté, s'assurèrent, en effet, très justement les trois premières places A. WHITE l'emportant sur D. FALL, que suivait C. PINKSTON, ancien champion olympique de cette spé-

Toute la gamme difficile des rapides sauts périlleux, des gracieux coup de pied à la lune, des vertigineux équilibres fut exécutée avec maîtrise par les concurrents de cette finale qui enthousiasmèrent littéralement les spectateurs.

On comprend mal pourtant les protestations par lesquelles ces mêmes spectateurs qui assistaient, pour la plupart, et pour la première fois, à un tel concours et en ignoraient naturellement les premières règles et le degré de difficulté des plongeurs, saluèrent les résultats de ce concours dont la justice du verdict ne pouvait pourtant en aucune façon être mise en doute.

A. WHITE, comme ses deux camarades américains, D. FALL et PINKSTON avait fait preuve d'une assez nette supériorité sur ses rivaux ainsi que le démontrent du reste les tableaux de points des juges dont la compétence ne saurait être mise en doute.



A. WHITE

an avant les Jeux Olympiques et quatre laissés à son libre choix et comportant un coefficient de cotation suivant leur degré de difficulté.

Les quatre plongeurs imposés étaient: le plongeur retourné de 5 mètres, le saut périlleux en arrière de 5 mètres, le saut périlleux demi-avant de 5 mètres et le coup de pied à la lune périlleux de 5 mètres.

La plupart des plongeurs volontaires furent effectués de la plate-forme de 10 mètres, un certain nombre avec élan afin de bénéficier des coefficients de difficulté.

### CONSIDÉRATIONS GÉNÉRALES

Les plongeurs de haut vol variés qui constituent, sans contredit, par la grâce des évolutions des plongeurs et par le danger qui semble en résulter, une des manifestations sportives les plus prisées du public, réunirent, malgré les grandes qualités gymniques dont doivent faire preuve les spécialistes d'une telle compétition, 20 concurrents, représentant 10 nations: la Belgique, le Danemark, l'Espagne, les Etats-Unis, la Finlande, la France, la Grande-Bretagne, la Hollande, l'Italie, et la Suède.

# Désignation et Schéma des Plongeurs exécutés par les Concurrents

## DANS L'ÉPREUVE DES PLONGEURS DE HAUT VOL VARIÉS (MESSIEURS)

L'épreuve comprenait 8 Plongeurs:

4 Plongeurs imposés aux concurrents

4 Plongeurs au choix des concurrents

### Plongeurs imposés aux Concurrents

N° 6. *Plongeur retourné*, exécuté de la plate-forme de 5 mètres.

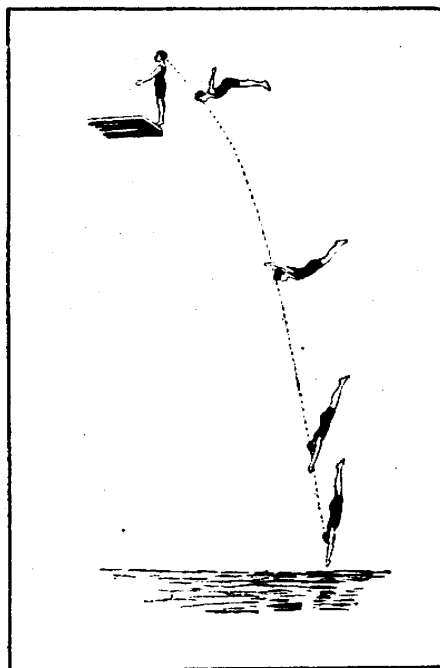

N° 6

N° 10. *Saut périlleux*, en arrière, exécuté de la plate-forme de 5 mètres.

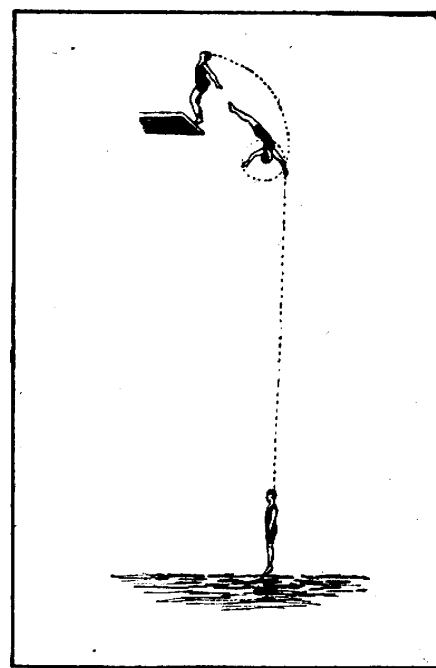

N° 10

N° 17. *Saut périlleux et demi*, en avant, avec élan, exécuté de la plate-forme de 5 mètres.

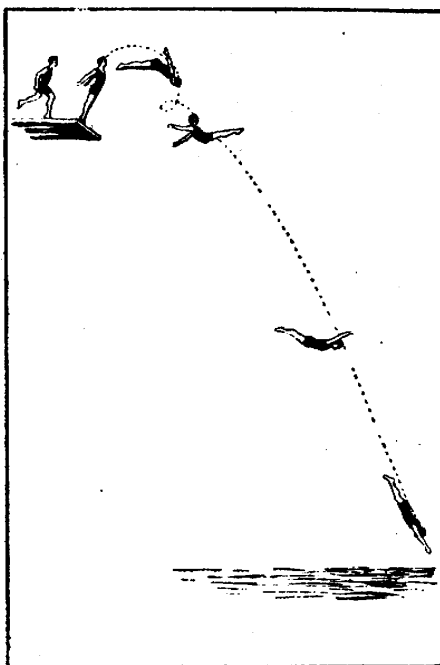

N° 17

N° 19. *Coup de pied à la lune*, périlleux, en avant, avec élan, exécuté de la plate-forme de 5 mètres.

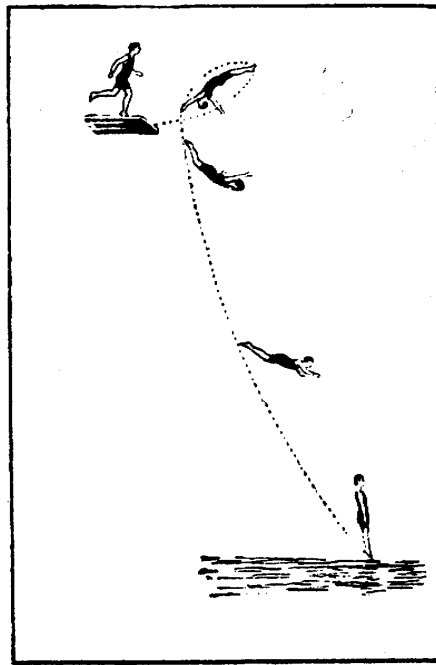

N° 19

## Plongeurs au choix des Concurrents

### PLONGEURS DÉPART AVANT

N° 2. *Saut périlleux et demi*, en avant, sans élan, exécuté de la plate-forme de 10 mètres.

N° 4. *Coup de pied à la lune*, en avant, sans élan, exécuté de la plate-forme de 5 mètres.

N° 4<sup>I</sup>. *Coup de pied à la lune*, en avant, sans élan, exécuté de la plate-forme de 10 mètres.

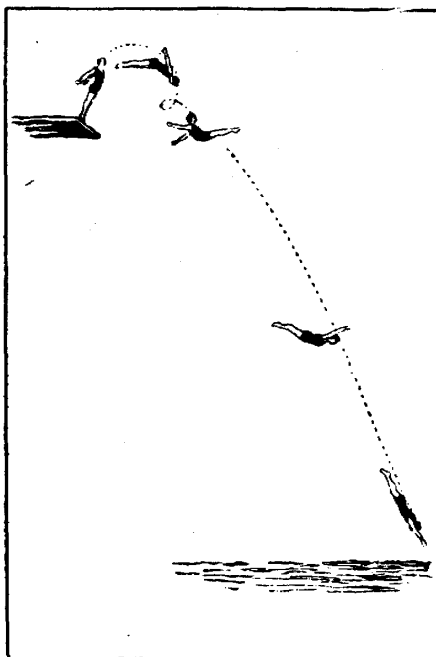

N° 2

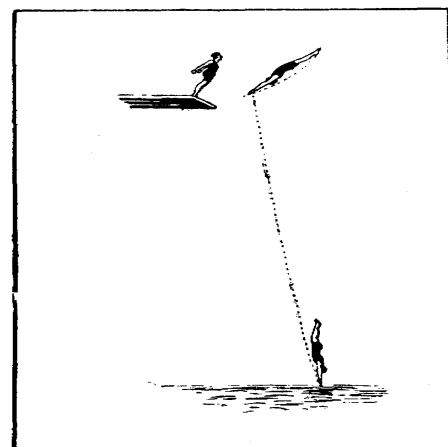

N°s 4 et- 4<sup>I</sup>

N° 5. *Coup de pied à la lune*, périlleux, en avant, sans élan, exécuté de la plate-forme de 10 mètres.

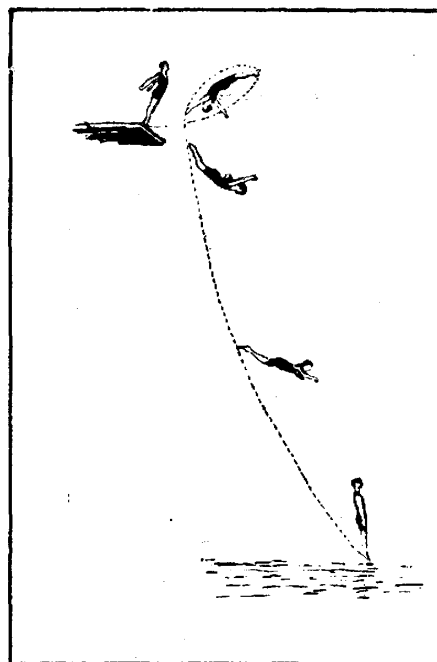

N° 5

### PLONGEURS DÉPART ARRIÈRE

N° 7. *Saut de carpe*, périlleux, en arrière, exécuté de la plate-forme de 5 mètres.

N° 8. *Saut de carpe et demi*, périlleux en arrière, exécuté de la plate-forme de 10 mètres.

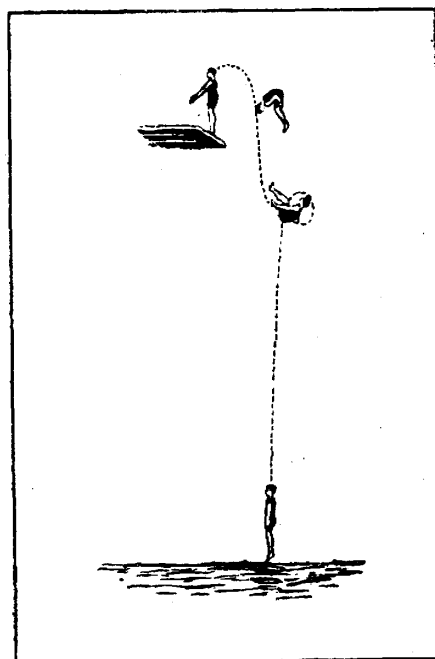

N° 7

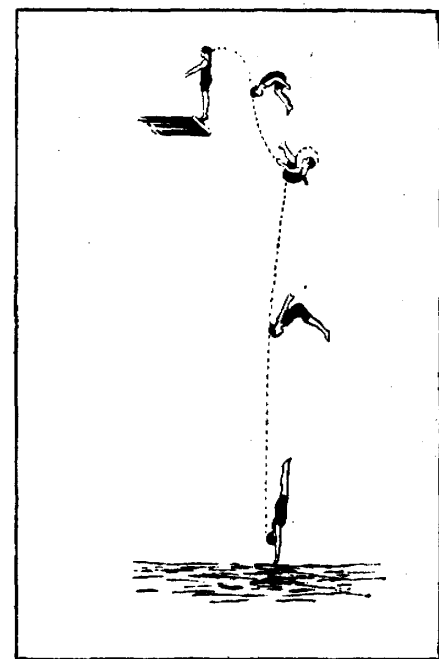

N° 8

## Plongeurs au choix des Concurrents (Suite)

### PLONGEURS DÉPART ARRIÈRE

N° 9. *Plongeon en arrière*, exécuté de la plate-forme de 5 mètres.

N° 9<sup>I</sup>. *Plongeon en arrière*, exécuté de la plate-forme de 10 mètres.

N° 10<sup>I</sup>. *Saut périlleux*, en arrière, exécuté de la plate-forme de 10 mètres.

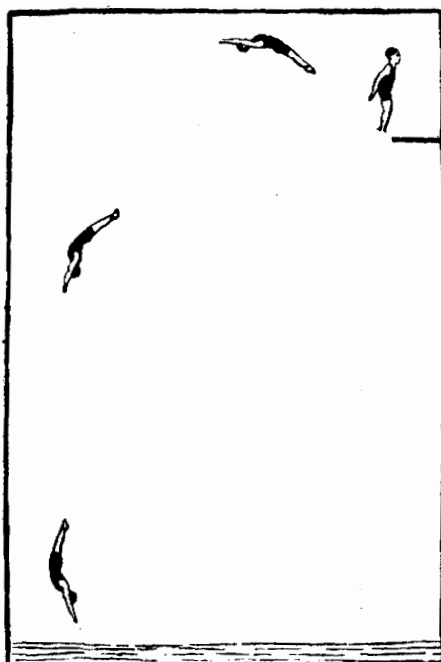

N°s 9 et 9<sup>I</sup>

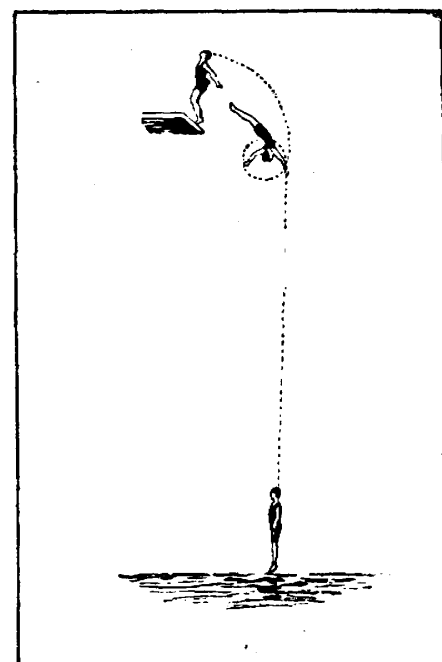

N° 10<sup>I</sup>

### PLONGEURS EN ÉQUILIBRE

N° 11. *Plongeon en équilibre*, en avant, exécuté de la plate-forme de 5 mètres.

N° 12. *Saut de la mort*, exécuté de la plate-forme de 10 mètres.

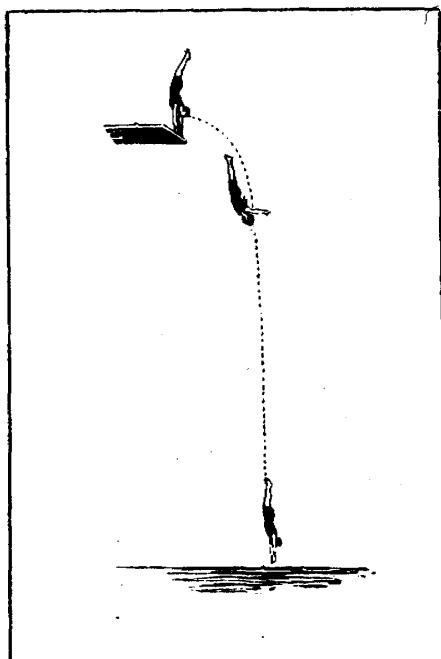

N° 11

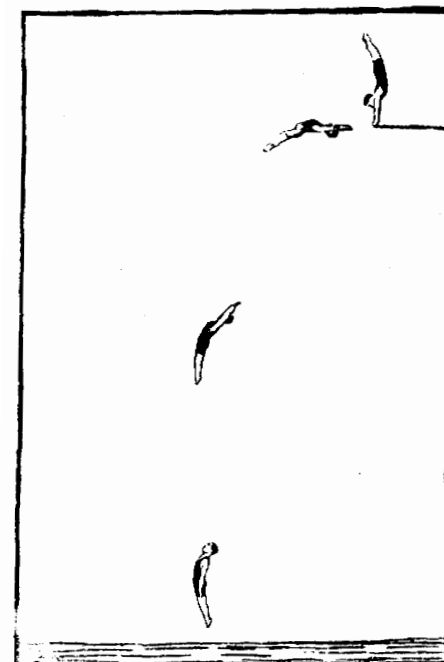

N° 12

N° 13. *Saut périlleux en équilibre*, exécuté de la plate-forme de 10 mètres.

N° 14. *Plongeon en équilibre*, avec passage en avant, exécuté de la plate-forme de 10 mètres.

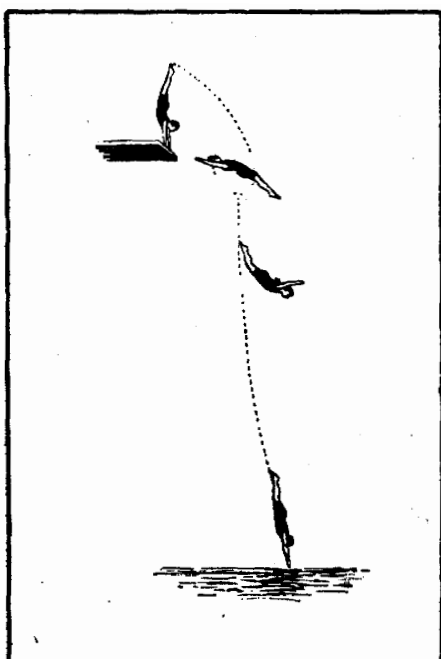

N° 13

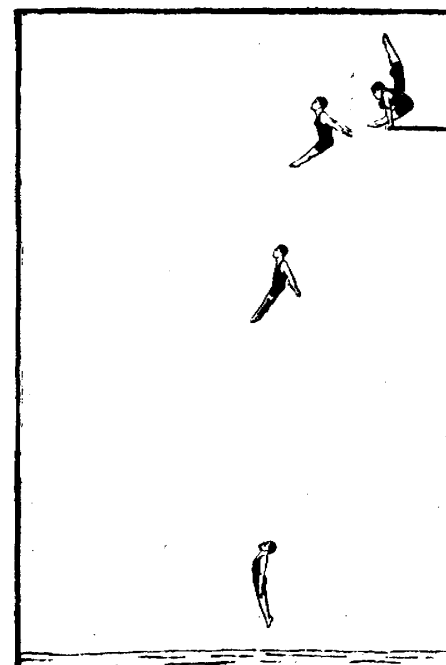

N° 14

PLONGEURS AVEC ÉLAN

N° 16. *Sauf périlleux au vol*, en avant, avec élan, exécuté de la plate-forme de 5 mètres.

N° 16<sup>I</sup>. *Saut périlleux au vol*, en avant, avec élan, exécuté de la plate-forme de 10 mètres.

N° 17<sup>I</sup>. *Saut périlleux et demi*, en avant, avec élan, exécuté de la plate-forme de 10 mètres.

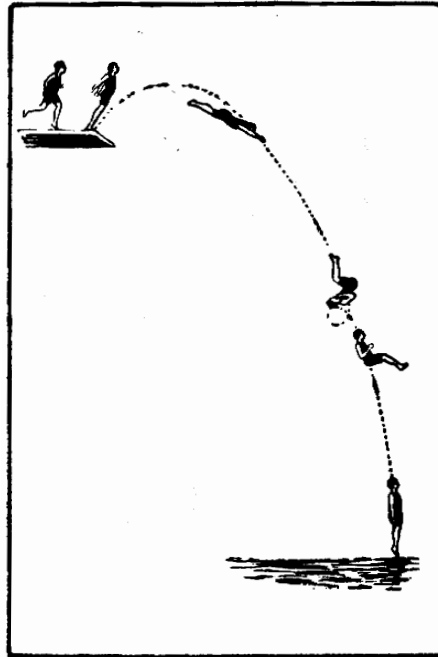

N°s 16 et 16<sup>I</sup>

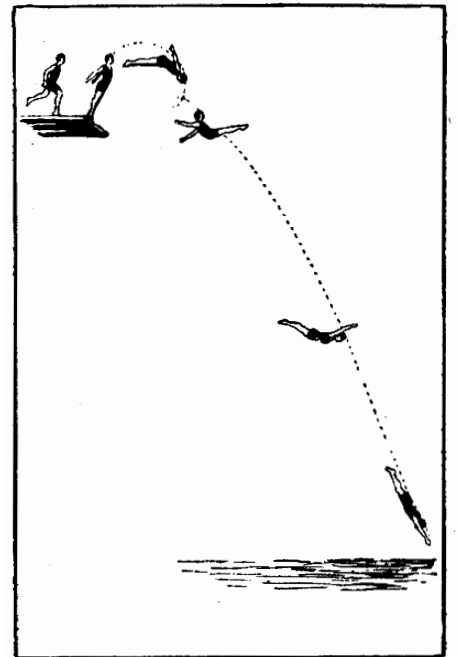

N° 17<sup>I</sup>

N° 18. *Coup de pied à la lune*, en avant, avec élan, exécuté de la plate-forme de 10 mètres.

N° 19<sup>I</sup>. *Coup de pied à la lune*, périlleux, en avant, avec élan, exécuté de la plate-forme de 10 mètres.

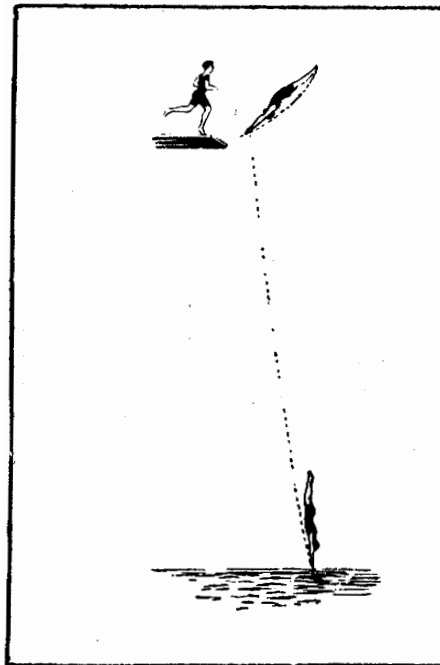

N° 18

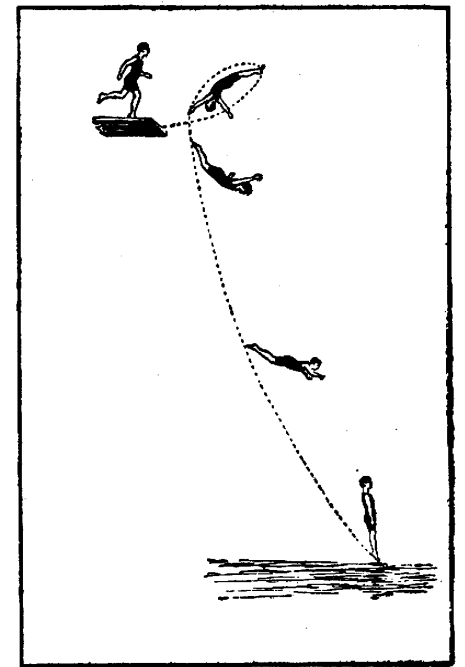

N° 19<sup>I</sup>

**LISTE DES ENGAGÉS**

	Engagés	Participants
Nations .....	13	10
Individuels .....	29	20

**Australie.** — R.-C. EVE, N. Part.

**Belgique.** — A. VAN HEYMBEEK, 24 ans, Elim. 2<sup>e</sup> Sér.: N. Cl.

**Danemark.** — C.-E. CHRISTIANSEN, N. Part. — P. KOHLER, N. Part. — S.-P.-L. SORENSEN, 17 ans, Elim. 3<sup>e</sup> Sér.: 3<sup>e</sup>; Fin. N. Cl.

**Espagne.** — F. ORTIZ, N. Part. — A. TORT, 31 ans, Elim. 3<sup>e</sup> Sér.: N. Cl. — S. ULIO, 15 ans, Elim. 1<sup>re</sup> Sér.: N. Cl.

**Etats-Unis.** — D. FALL, 22 ans, Elim. 3<sup>e</sup> Sér.: 1<sup>er</sup>; Fin.: 2<sup>e</sup>. — C. PINKSTON, 24 ans, Elim. 1<sup>re</sup> Sér.: 1<sup>er</sup>; Fin.: 3<sup>e</sup>. — A.-C. WHITE, 29 ans Elim. 2<sup>e</sup> Sér.: 1<sup>er</sup>; Fin.: 1<sup>er</sup>.

**Finlande.** — H. KARKKAINEN, 22 ans, Elim. 2<sup>e</sup> Sér.: 3<sup>e</sup>; Fin.: N. Cl. — L.-V. KYOSTILA, 28 ans, Elim. 3<sup>e</sup> Sér.: N. Cl.

**France.** — A. COCHINAL, 19 ans, Elim. 3<sup>e</sup> Sér.: N. Cl. — E. LENORMAND, 33 ans, Elim. 1<sup>re</sup> Sér.: 3<sup>e</sup>; Fin.: 5<sup>e</sup>. — E. VINCENT, 22 ans, Elim. 2<sup>e</sup> Sér.: N. Cl.

**Grande-Bretagne.** — A. KNIGHT, 20 ans, Elim. 2<sup>e</sup> Sér.: N. Cl. — E. MAC DONALD, 24 ans, Elim. 1<sup>re</sup> Sér.: N. Cl.

**Hollande.** — H.-C. HEMSING, 33 ans, Elim. 3<sup>e</sup> Sér.: N. Cl. — H. LOTGERING, 21 ans, Elim. 1<sup>re</sup> Sér.: N. Cl.

**Italie.** — L. CANGIULLO, 25 ans, Elim. 1<sup>re</sup> Sér.: N. Cl. — G. LANZI, N. Part.

**Suède.** — E.-W. ADLERZ, 32 ans, Elim. 1<sup>re</sup> Sér.: 2<sup>e</sup>; Fin.: 4<sup>e</sup>. A.-F. HELLQUIST, 23 ans, Elim. 3<sup>e</sup> Sér.: 2<sup>e</sup>; Fin.: N. Cl. — J. OBERG, 18 ans, Elim. 2<sup>e</sup> Sér.: 2<sup>e</sup>; Fin.: 6<sup>e</sup>.

**Suisse.** — M. RIETMANN, N. Part.

**Yougo-Slavie.** — B. GRILC, N. Part. — I. KORDELIC, N. Part. — R. KOVACEC, N. Part.

**CLASSEMENT DES NATIONS**

1<sup>re</sup> ETATS-UNIS: 19 Points (1<sup>er</sup> A. WHITE, 10 p.; 2<sup>e</sup> D. FALL, 5 p.; 3<sup>e</sup> C. PINKSTON, 4 p.).  
2<sup>e</sup> SUEDE : 4 Points (5<sup>e</sup> E. ADLERZ, 3 p.; 6<sup>e</sup> J. OBERG, 1 p.).

3<sup>e</sup> FRANCE: 2 Points (5<sup>e</sup> E. LENORMAND.).

**LES VAINQUEURS OLYMPIQUES**

Cette épreuve ne figurait pas au programme des précédentes olympiades.

1904 SAINT-LOUIS, G.-E. SHELDON, Etats-Unis.

1912 STOCKHOLM, ADLERZ, Suède.

1916 N'a pas eu lieu.

1920 ANVERS, PINKSTON, Etats-Unis.

1924 PARIS, A.-C. WHITE, Etats-Unis.

# TABLEAU DES RÉSULTATS DES PLONGEONS DE HAUT VOL VARIÉS (MESSIEURS)

Nombre de Séries : 3. — Qualifiés par Série : 3, soit 9 Concurrents admissibles à la Finale.

CLASSEMENT	NOMS DES CONCURRENTS	NATIONALITE	Numéros (1) et ordre des plongeurs choisis par les concurrents	ATTRIBUTION DES POINTS ET PLACES										RESULTATS	
				NOMS DES JUGES										TOTAL DES POINTS	SOMME DES PLACES
				M. Sauvage Belgique		M. Handley Etats-Unis		M. Bergwall Suède		M. Melville- Clark G.-Br		M. Biot France			
Points	Places	Points	Places	Points	Places	Points	Places	Points	Places	Points	Places				
<u>Eliminatoires</u>															
<b>Samedi 19 juillet (Mat.)</b>															
Réunion N° 256															
<b>1<sup>re</sup> SERIE</b>															
1	C. PINKSTON	E.-U.	16 <sub>1</sub> 9 <sub>1</sub> 4 <sub>1</sub> 8	108	1	98.3	1	95.5	2	97.5	1	108.2	1	507.5	6
2	E. ADLERZ	Suède	17 <sub>1</sub> 4 <sub>1</sub> 9 <sub>1</sub> 16 <sub>1</sub>	100.3	3	88.8	2	97.6	1	90.7	2	97.8	3	475.2	11
3	E. LENORMAND	Fran.	10 <sub>1</sub> 12 16 <sub>1</sub> 17 <sub>1</sub>	100.8	2	88.4	3	79.2	3	86.7	3	100.5	2	435.6	13
<i>Non classés :</i>															
	L. GANGUILLO	Ital.	8 16 <sub>1</sub> 14 4 <sub>1</sub>	91.4	4	76.1	4	76.1	4	70.3	4	84.9	4	398.8	20
	E. MAC DONALD	G.-Br.	4 10 <sub>1</sub> 19 <sub>1</sub> 17 <sub>1</sub>	84	5	69	5	69.4	5	59.8	5	63.3	5	345.5	25
	E. LOTGERING	Holl.	2 8 4 <sub>1</sub> 16 <sub>1</sub>	73.4	6	62.4	6	58.4	6	49.8	6	59	6	303	30
	S. ULIO	Espa.	9 4 11 16	41.5	7	46.5	7	40.5	7	31.4	7	44.9	7	204.8	35
<i>Non partants :</i>															
	C. CHRISTIANSEN	Dane.													
	J. KORDELIC	Y.-Sla.													
<b>2<sup>me</sup> SERIE</b>															
1	A. WHITE	E.-U.	17 <sub>1</sub> 8 16 <sub>1</sub> 9 <sub>1</sub>	105.3	1	97.5	1	94.7	1	92.9	1	101.4	1	491.8	5
2	J. OBERG	Suède	9 <sub>1</sub> 8 19 <sub>1</sub> 4 <sub>1</sub>	93.9	2	87	2	87	2	81.2	2	85.3	2	435.4	10
3	H. KARKKAINEN	Finl.	8 5 17 <sub>1</sub> 18	92.2	3	79.6	3	78.8	3	73.2	4	84.4	3	408.2	16
<i>Non classés :</i>															
	A. KNIGHT	G.-Br.	9 <sub>1</sub> 18 8 17 <sub>1</sub>	89.1	4	75.6	4	76.9	4	76.3	3	76.6	4	394.5	19
	A. VAN HEYMBEEK	Belg.	4 <sub>1</sub> 5 16 <sub>1</sub> 9 <sub>1</sub>	86.3	5	69.9	5	65.3	5	64.2	5	68.6	6	354.3	27
	E. VINCENT	Fran.	4 <sub>1</sub> 8 13 16 <sub>1</sub>	83	6	67.8	6	69	6	61.6	6	72.6	5	354	28
<i>Non partants :</i>															
	R. EVE	Aust.													
	P. KOHLER	Dane.													
	R. KOVACEC	Y.-Sla.													
	F. ORTIZ	Espa.													
<b>3<sup>me</sup> SERIE</b>															
1	D. FALL	E.-U.	9 <sub>1</sub> 18 17 <sub>1</sub> 8	101.4	1	88.3	2	90.9	1	90.9	1	101.4	1	472.9	6
2	A. HELLQUIST	Suède	4 <sub>1</sub> 16 <sub>1</sub> 19 <sub>1</sub> 17 <sub>1</sub>	97.8	2	89	1	89.2	2	83.6	2	83.2	2	442.8	9
3	S. SORENSEN	Dane.	17 <sub>1</sub> 4 <sub>1</sub> 8 16 <sub>1</sub>	89.8	3	82.2	3	76.4	3	74.4	3	77.2	4	400	16
<i>Non classés :</i>															
	A. COCHINAL	Fran.	12 16 <sub>1</sub> 2 8	86.2	4	75	4	64.4	5	67.6	5	81	3	374.2	21
	L. KYOSTILA	Finl.	5 8 17 <sub>1</sub> 18	81	5	70.6	5	66.8	4	70.8	4	74.2	5	363.4	23
	H. HEMSING	Holl.	4 <sub>1</sub> 5 17 <sub>1</sub> 7	77.2	6	60.5	6	56.7	6	51.1	6	60.5	6	306	30
	A. TORT	Espa.	4 11 9 16	48.5	7	48.4	7	47.7	7	38.7	7	46.1	7	229.4	35
<i>Non partants :</i>															
	B. GRILC	Y.-Sla.													
	G. LANZI	Ital.													
<b>FINALE</b>															
<b>Dimanche 20 juillet</b>															
<b>(Après-Midi)</b>															
Réunion N° 259															
1	A. WHITE	E.-U.	17 <sub>1</sub> 8 16 <sub>1</sub> 9 <sub>1</sub>	103.4	2	98.6	1	94.9	2	93.9	1	96.5	3	487.3	9
2	D. FALL	E.-U.	9 <sub>1</sub> 4 <sub>1</sub> 17 <sub>1</sub> 8	106.1	1	98.5	2.5	89.9	3	85	4	107	1	486.5	11 1/2
3	C. PINKSTON	E.-U.	16 <sub>1</sub> 9 <sub>1</sub> 4 <sub>1</sub> 8	101.5	4	98.5	2.5	87.6	6	86.8	2	98.6	2	473	16
4	E. ADLERZ	Suède	17 <sub>1</sub> 4 <sub>1</sub> 9 <sub>1</sub> 16 <sub>1</sub>	101.4	5	92.6	4	104.6	1	86	3	84.3	6	468.9	19
5	E. LENORMAND	Fran.	10 <sub>1</sub> 12 16 <sub>1</sub> 17 <sub>1</sub>	101.8	3	86.2	5	77.9	7	75.4	5	96.4	4	437.7	24
6	J. OBERG	Suède	9 <sub>1</sub> 8 19 <sub>1</sub> 4 <sub>1</sub>	92.1	9	85.4	6	88.3	5	75	6	88.2	5	429	31
<i>Non classés :</i>															
	S. SORENSEN	Dane.	17 <sub>1</sub> 4 <sub>1</sub> 8 16 <sub>1</sub>	92.6	7	84.8	7	75.4	8	73	7	78.8	7	404.6	36
	A. HELLQUIST	Suède	4 <sub>1</sub> 16 <sub>1</sub> 19 <sub>1</sub> 17 <sub>1</sub>	92.2	8	77.6	9	88.6	4	70	8	74.8	8.5	403.2	37 1/2
	H. KARKKAINEN	Finl.	8 5 17 <sub>1</sub> 18	95	6	84.3	8	69.2	9	57.6	9	74.8	8.5	380.9	40 1/2

(1) Voir le schéma des plongeurs choisis par les concurrents aux pages N°s 461, 462 et 463.

# LES PLONGEONS DE HAUT VOL VARIÉS (MESSIEURS)

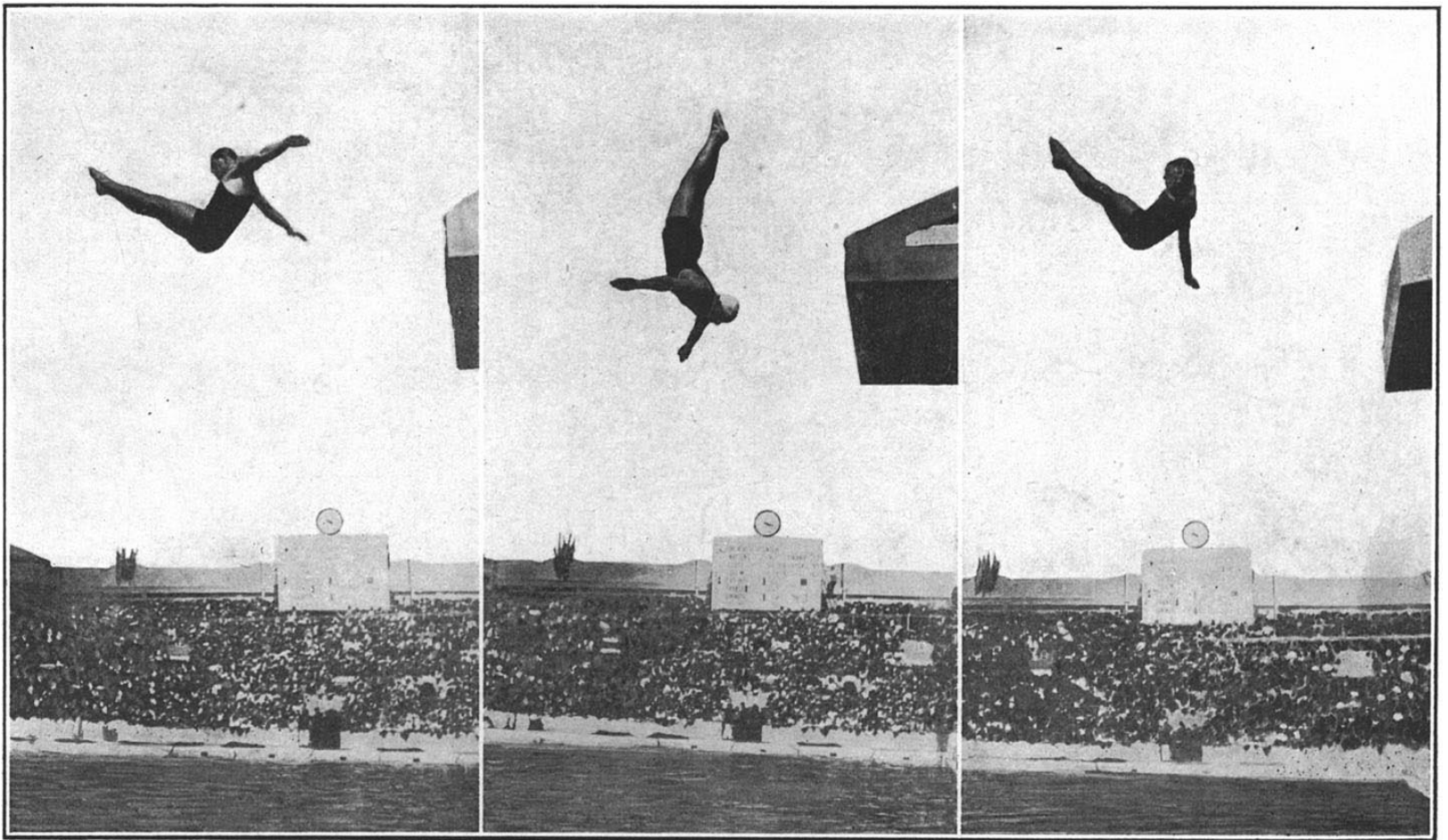

A. WHITE, dans le saut périlleux et demi en avant avec élan de 10 mètres.

A. WHITE, dans le plongeon retourné de 5 mètres.

D. FALL, Classé 2<sup>e</sup> dans le saut périlleux et demi avant avec élan de 5 mètres.



C. PINKSTON, dans le coup de pied à la lune périlleux.

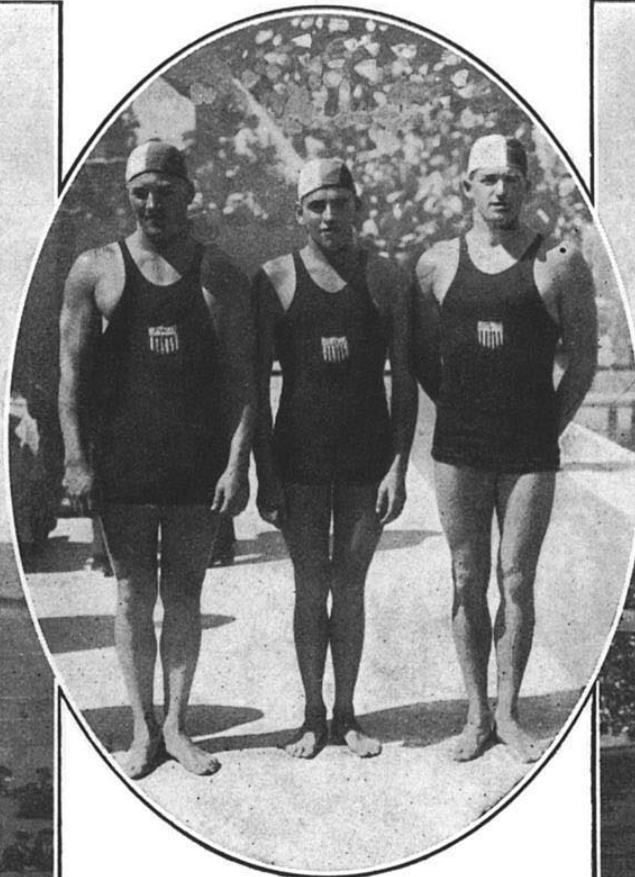

LES TROIS PREMIERS CLASSÉS DES PLONGEONS DE HAUT VOL VARIÉS. — De gauche à droite: C. PINKSTON (3<sup>e</sup>), D. FALL (2<sup>e</sup>) et A. WHITE (1<sup>er</sup>).

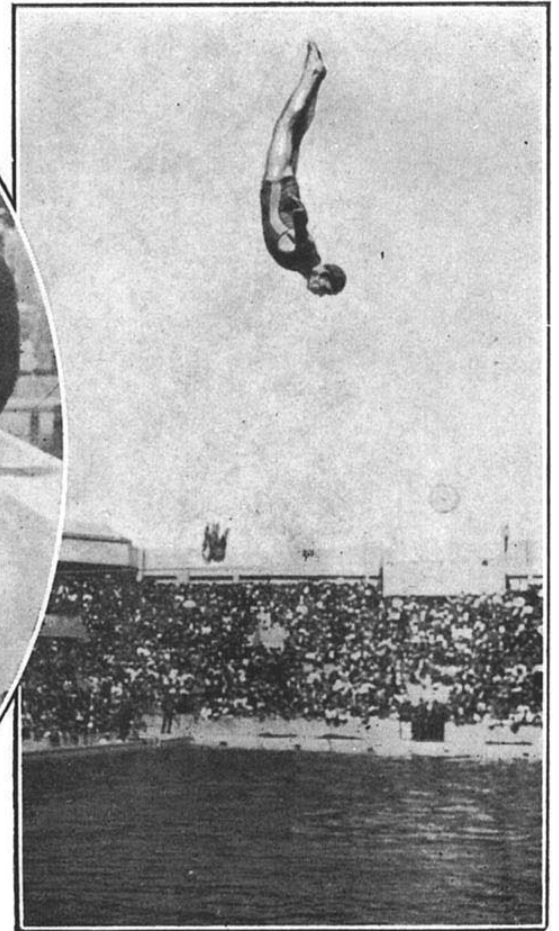

E. ADLERZ, classé 4<sup>e</sup> dans le plongeon retourné

# EPREUVE N° 96

## PLONGEONS DU TREMPIN (1 M. ET 3 M.) (MESSIEURS)



1<sup>er</sup> **A. WHITE**  
Etats-Unis



2<sup>e</sup> **J. DESJARDINS**  
Etats-Unis



3<sup>e</sup> **C. PINKSTON**  
Etats-Unis

### CONSIDÉRATIONS GÉNÉRALES

On aurait pu croire que la difficulté du programme demandé par la Fédération Internationale, dans les concours de plongeurs du tremplin, ait porté quelque préjudice à cette compétition olympique.

Il n'en fut rien. Certes, le déchet entre les 30 engagés et les participants fut assez grand; toutefois, 17 concurrents participèrent à cette épreuve, qui exige de ses spécialistes de brillantes qualités gymniques et un très long entraînement, nécessite par l'étude des nombreux plongeurs portés au programme de ces épreuves.

Neuf nations: l'Australie, les Etats-Unis, la

Finlande, la France, la Grande-Bretagne, la Hollande, la Suède, la Suisse, et la Tchéco-Slovaque alignèrent des représentants dans cette épreuve, qui nécessita l'organisation de 3 séries, qualifiant chacune 3 concurrents pour la finale.

Les éliminatoires se disputèrent le jeudi 16 juillet, dans la matinée et donnèrent lieu à une véritable orgie de plongeurs, puisque le total des sauts accomplis par les concurrents atteignit 204 plongeurs. Cette réunion, commencée pourtant à 10 heures précises, se termina après 13 heures et



**A. WHITE**

se déroula de ce fait devant les banquettes vides.

Le concours, imposé par les règlements de la Fédération Internationale et appliqué pour les Jeux Olympiques, comportait 6 plongeurs obligatoires, 4 plongeurs au choix du concurrents et 2 plongeurs tirés au sort parmi les 47 plongeurs figurant au Code International.

Les plongeurs imposés pour ce concours, et communiqués aux Fédérations étrangères un an plein avant les Jeux Olympiques, étaient: le plongeur ordinaire arrière du tremplin de 3 mètres, le tire-bouchon avec élan de 3 mètres, le saut périlleux et demi-avant avec Clan de 1 mètre, la demi-vrille arrière de 3 mètres, le coup de pied à la lune carpé avec Clan de 3 mètres et le coup de pied à la lune périlleux sans élan de 3 mètres.

Les plongeurs tirés au sort furent pour les

3 séries: le coup de pied à la lune périlleux sans élan de 1 mètre et le coup de pied et demi-périlleux avec Clan de 3 mètres.

Pour la finale le sort désigna le saut de carpe avec élan de 1 mètre et le coup de pied à la lune avec élan de 3 mètres.

Le jury de ce concours était constitué de MM. Bergwall (Suède), Blot (France), L. de B. Handley (Etats-Unis), Melville-Clark (Grande-Bretagne) et Sauvage (Belgique).

La première série, qui réunissait 6 concurrents, qualifiait très nettement l'Américain C. PINKSTON, que suivaient l'Australien R. EVE, champion olympique des plongeurs de haut vol ordinaires, et le Suédois SJOBERG, ce dernier devant de peu le Français Rémy WEIL.

La deuxième série, qui réunissait également six concurrents se terminait à nouveau par une nette victoire de l'Américain A. WHITE par la suite champion olympique des plongeurs de haut vol variés, qui devançait le Suédois A. HELLQUIST et le Hollandais HEMSING.

La troisième série, enfin, revenait également à un plongeur Américain, le petit DESJARDINS, qui devançait, tout aussi nettement que ses compatriotes, le Suédois K. LINDMARK, et le Tchéco-Slovaque J. BALASZ, que suivaient deux autres concurrents.

La finale de cette compétition, qui réunissait donc 3 Américains, 3 Suédois, 1 Australien, 1 Hollandais et 1 Tchéco-Slovaque, se disputa dans l'après-midi du jeudi 17 juillet et fut, pour la grosse majorité des spectateurs, une agréable révélation.

Le résultat de l'épreuve confirma magnifiquement les progrès considérables des plongeurs américains qui parvinrent à s'assurer, dans cette spécialité où ils n'avaient pas encore brillé, une éclatante suprématie sur les grands spécialistes de ce genre de concours : les plongeurs Suédois.

Tout comme dans le Championnat de plongeurs de haut vol variés qui devait se disputer par la suite, les Américains s'assurèrent les trois premières places de cette finale, faisant preuve sur leurs rivaux d'une incontestable supériorité.

A. WHITE remporta toutefois d'extrême justesse la victoire sur son compatriote P. DESJARDINS, qui le suivait de fort près au total de points. La troisième place revenait à l'ancien champion olympique C. PINKSTON, qui devançait le Suédois LINDMARK, l'Australien R. EVE et le Suédois A. HELLQUIST.

### LISTE DES ENGAGÉS

	Engagés	Participants
Nations .....	16	9
Individuels .....	30	17

**Australie.** — R.-C. EVE, 23 ans, Elim. 1<sup>ère</sup> Sér.: 2<sup>e</sup>; Fin.: 5<sup>e</sup>.

**Autriche.** — H. ALBERT, N. Part.

**Belgique.** — J. CALLENS, N. Part. — A. VAN HEYMBEEK, N. Part.

**Canada.** — C. CHILCOTT, N. Part.

**Danemark.** — A.-F.-A. JENSEN, N. Part.

**Etats-Unis.** — J.-J. DESJARDINS Elim. 3<sup>e</sup> Sér.: 1<sup>er</sup>; Fin.: 2<sup>e</sup>. — C. PINKSTON, 24 ans, Elim. 1<sup>ère</sup> Sér.: 1<sup>er</sup>, Fin. 3<sup>e</sup>. — A.-C. WHITE, 29 ans, Elim. 2<sup>e</sup> Sér.: 1<sup>er</sup>; Fin.: 1<sup>er</sup>.

**Finlande.** — A. LINQUIST, 30 ans, Elim. 3<sup>e</sup> Sér.: N. Cl.

**France.** — A. JACOB, 18 ans, Elim. 2<sup>e</sup> Sér.: N. Cl. — P. RAETH, 26 ans, Elim. 3<sup>e</sup> Sér.: N. Cl. — R. WEIL, 25 ans, Elim. 1<sup>ère</sup> Sér.: N. Cl.

**Grande-Bretagne.** — E. MAC DONALD, 24 ans, Elim. 1<sup>ère</sup> Sér.: N. Cl. — G. MATVEIEFF, 23 ans, Elim. 2<sup>e</sup> Sér.: N. Cl.

**Hollande.** — H.-C. HEMSING, 33 ans, Elim. 2<sup>e</sup> Sér.: 3<sup>e</sup>; Fin.: N. Cl. — H. LOTGERING, 21 ans, Elim. 1<sup>ère</sup> Sér.: N. Cl.

**Hongrie.** — E. FARKAS, N. Part. — J. SZALAY, N. Part.

**Italie.** — L.-G. CANGIULLO, N. Part. — G.-P. LANZI, N. Part.

**Suède.** — A.-F. HELLQUIST, 23 ans Elim. 2<sup>e</sup> Sér.: 2<sup>e</sup>; Fin.: 6<sup>e</sup>. — K.-E. LINDMARK, 30 ans, Elim. 3<sup>e</sup> Sér.: 2<sup>e</sup>; Fin.: 4<sup>e</sup>. — K.-J. SJOBERG, 25 ans, Elim. 1<sup>ère</sup> Sér.: 3<sup>e</sup>; Fin.: N. Cl.

**Suisse.** — A. BISCHOFF, 23 ans, Elim. 2<sup>e</sup> Sér.: N. Cl.

**Tchéco-Slovaquie.** — J. BALASZ, 23 ans, Elim. 3<sup>e</sup> Sér.: 3<sup>e</sup>; Fin.: N. Cl. — A. HILSCHER, N. Part.

**Yugo-Slavie.** — B. GRILC, N. Part. — I. KORDELIC, N. Part. — R. KOVACEC, N. Part.

### CLASSEMENT DES NATIONS

1<sup>er</sup> ETATS-UNIS: 19 Points (1<sup>er</sup> A. WHITE, 10 p.; 2<sup>e</sup> J. DESJARDINS, 5 p.; 3<sup>e</sup> C. PINKSTON, 4 p.).

2<sup>e</sup> SUEDE: 4 Points (4<sup>e</sup> K. LINDMARK, 3 p.; 6<sup>e</sup> A. HELLQUIST, 1 p.).

3<sup>e</sup> AUSTRALIE: 2 Points (5<sup>e</sup> R. EVE.).

### LES VAINQUEURS OLYMPIQUES

Cette épreuve ne figurait pas au programme des précédentes olympiades.

1908 LONDRES, ZURNER, Allemagne.

1912 STOCKHOLM, GUNTHER, Allemagne.

1916 N'a pas eu lieu.

1920 ANVERS, WALLMAN, Suède.

1924 PARIS, A.-C. WHITE, Etats-Unis.



# LES PLONGEONS DU TREMPLIN (Messieurs)

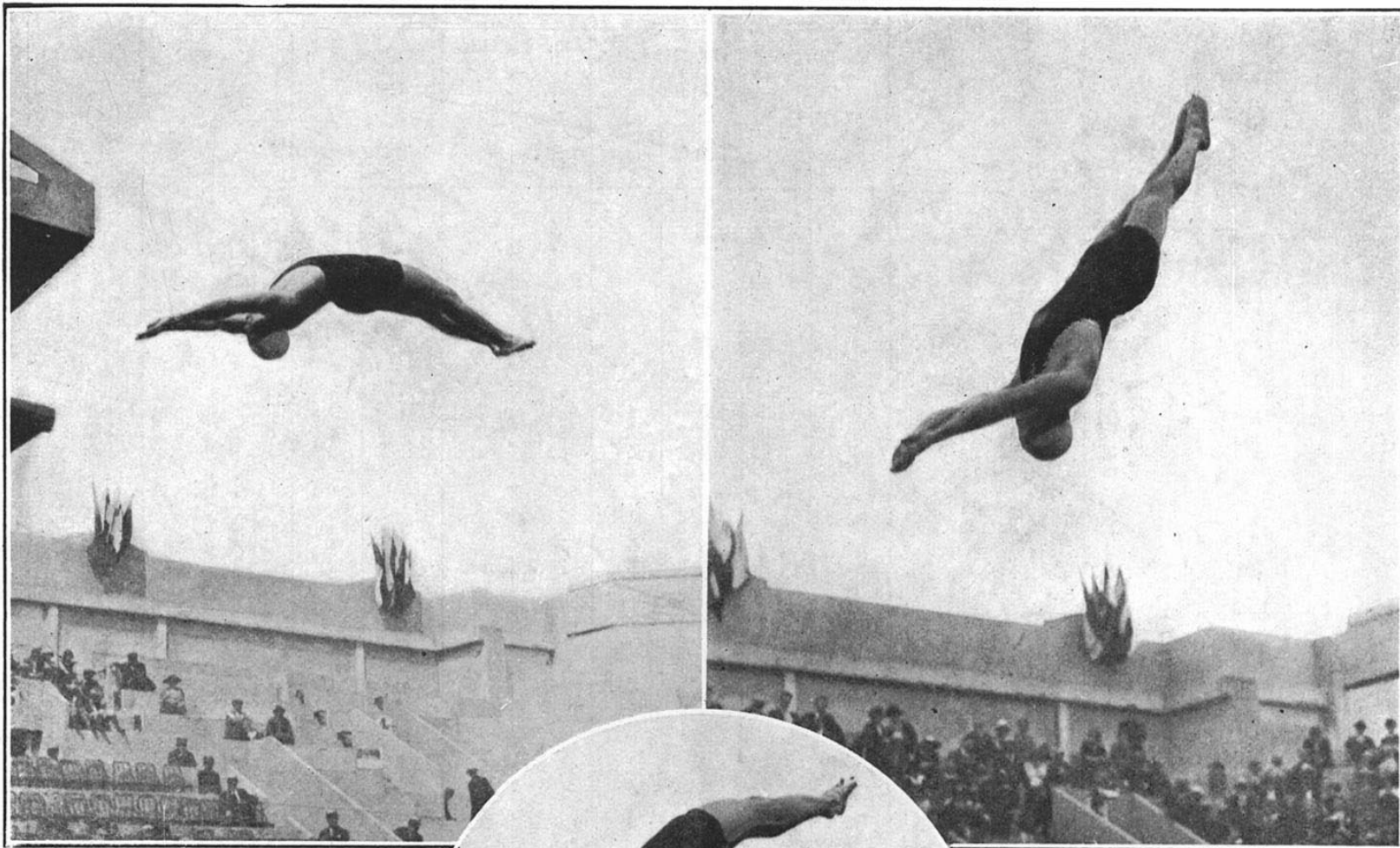

C. PINKSTON, dans le coup de pied à la lune périlleux avec élan.

C. PINKSTON, classé 3<sup>e</sup> dans le coup de pied à la lune sans élan de 3 mètres.



J. DESJARDINS, classé 2<sup>e</sup> dans le coup de pied à la lune carpé sans élan.



A. WHITE, le vainqueur dans le coup de pied à la lune périlleux avec élan du tremplin de 3 mètres.

A. WHITE, dans le tire-bouchon avant avec élan de 3 mètres.

# TABLEAU DES RÉSULTATS DES PLONGEONS DU TREMPLIN (MESSIEURS)

Nombre de Séries : 3. — Qualifiés par Séries : 3, soit 9 Concurrents admissibles à la Finale.

CLASSEMENT	NOMS DES CONCURRENTS	NATIONALITE	Numéros (1) et ordre des plongeurs choisis par les concurrents	ATTRIBUTION DES POINTS ET PLACES										RESULTATS	
				NOMS DES JUGES										TOTAL des POINTS	SOMME des PLACES
				M. Bergwall Suède		M. Handley Etats-Unis		M. Melville- Clark G.-Br.		M. Sauvage Belgique		M. Blot France			
				Points	Places	Points	Places	Points	Places	Points	Places	Points	Places		
<i>Eliminatoires</i>															
<b>Mercredi 16 juillet</b>															
<b>(Matin)</b>															
Réunion N° 250															
<b>1<sup>re</sup> SERIE</b>															
1	<b>C. PINKSTON</b>	E.-U.	37 47 <sub>1</sub> 28 35	140	1	128	1	131	1	141	1	132	1	672	5
2	<b>R. EVE</b>	Aust.	14 35 31 47	96.3	3	106.3	2	96.3	2	128.2	2	95.2	4	522.3	13
3	<b>K. SJOBERG</b>	Suède	20 47 <sub>1</sub> 37 41	113.1	2	94.2	4	87.1	3	124.7	3	103.9	3	523	15
<i>Non classés :</i>															
	<b>R. WEIL</b>	Fran.	34 37 41 47 <sub>1</sub>	94.2	4	94.3	3	80.9	4	116.7	5	111.8	2	497.9	18
	<b>H. LOTGERING</b>	Holl.	20 37 47 <sub>1</sub> 35	88.5	5	82.6	5	78.5	6	121	4	88.6	5	459.2	25
	<b>E. MAC DONALD</b>	G.-Br.	37 <sub>1</sub> 47 <sub>1</sub> 41 31	86.2	6	75.8	6	78.8	5	111.8	6	80.6	6	433.2	29
<i>Non partants :</i>															
	<b>J. CALLENS</b>	Belg.													
	<b>L. GANQUILLO</b>	Ital.													
	<b>B. GRILC</b>	Y.-Sla.													
	<b>J. SZALAY</b>	Hong.													
<b>2<sup>me</sup> SERIE</b>															
1	<b>A. WHITE</b>	E.-U.	37 30 47 <sub>1</sub> 35	143.2	1	131.3	1	132.2	1	139.1	1	136.1	1	681.9	5
2	<b>A. HELLQUIST</b>	Suède	20 47 <sub>1</sub> 37 41	103.9	2	92	2	76.5	4	112.9	3	99.2	2	494.5	13
3	<b>H. HEMSING</b>	Holl.	37 47 <sub>1</sub> 26 <sub>2</sub> 35	85.6	3	83.6	3	79	2	119.4	2	87.6	4	455.2	14
<i>Non classés :</i>															
	<b>G. MATVEIEFF</b>	G.-Br.	37 23 <sub>1</sub> 41 47 <sub>1</sub>	81.7	4	70.7	5	77.2	3	110	4	74.5	5	414.1	21
	<b>A. JACOB</b>	Fran.	28 37 41 47 <sub>1</sub>	76.8	6	78.8	4	72	5	106.6	5	91.2	3	425.4	23
	<b>A. BISCHOFF</b>	Suis.	22 35 47 <sub>1</sub> 37	78	5	61	6	69	6	105	6	72	6	385	29'
<i>Non partants :</i>															
	<b>E. FARKAS</b>	Hong.													
	<b>A. HILSCHER</b>	T.-Slo.													
	<b>R. KOVACEC</b>	Y.-Sla.													
	<b>G. LANZI</b>	Ital.													
<b>3<sup>me</sup> SERIE</b>															
1	<b>J. DESJARDINS</b>	E.-U.	20 37 35 28	137.1	1	120.2	1	129.2	1	138.2	1	138.1	1	662.8	5
2	<b>K. LINDMARK</b>	Suède	37 30 47 <sub>1</sub> 27	117.2	2	102.3	2	104.2	2	122.2	2	111.1	2	557	10
3	<b>J. BALASZ</b>	T.-Slo.	13 19 34 37	92.2	3	88.2	3	94.7	3	115.5	4	97.4	3	488	16
<i>Non classés :</i>															
	<b>P. RAETH</b>	Fran.	41 <sub>1</sub> 38 <sub>1</sub> 25 47 <sub>1</sub>	89.8	4	80.9	4	77.9	4	116.5	3	90.4	4	455.5	19
	<b>A. LINDQVIST</b>	Finl.	41 26 <sub>3</sub> 37 47 <sub>1</sub>	71.7	5	67.7	5	75.5	5	105.4	5	78.5	5	398.6	25
<i>Non partants :</i>															
	<b>H. ALBERT</b>	Autr.													
	<b>A. JENSEN</b>	Dane.													
	<b>J. KORDELIC</b>	Y.-Sla.													
	<b>A. VAN HEYMBECK</b>	Belg.													
<b>FINALE</b>															
<b>Jeudi 17 juillet</b>															
<b>(Après-Midi)</b>															
Réunion N° 253															
1	<b>A. WHITE</b>	E.-U.	37 30 47 <sub>1</sub> 35	141	1	135.1	1	135.1	1	144.1	2	144.1	2	696.4	7
2	<b>J. DESJARDINS</b>	E.-U.	20 37 35 28	134.2	2	129.2	2	132.3	2	150.2	1	147.3	1	693.2	8
3	<b>C. PINKSTON</b>	E.-U.	37 47 <sub>1</sub> 28 35	131	3	126	3	123	3	143	3	130	3	653	15
4	<b>K. LINDMARK</b>	Suède	37 30 47 <sub>1</sub> 27	127.2	4	110.3	5	106.2	4	135.2	5	120.2	4	599.1	22
5	<b>R. EVE</b>	Aust.	14 35 31 47	98.5	7	113.2	4	105.3	5	136.1	4	111.2	6	564.3	26
6	<b>A. HELLQUIST</b>	Suède	20 47 <sub>1</sub> 37 41	105.5	6	105.9	6	96.2	6	123.6	7	113.7	5	544.9	30
<i>Non classés :</i>															
	<b>K. SJOBERG</b>	Suède	20 47 <sub>1</sub> 37 41	117.8	5	105.1	7	90.4	7	119.8	8	105.2	7	538.3	34
	<b>H. HEMSING</b>	Holl.	37 47 <sub>1</sub> 26 <sub>2</sub> 35	83.6	9	92.8	8	89.8	8	125.2	6	99.4	8	490.8	39
	<b>J. BALASZ</b>	T.-Slo.	13 19 34 37	91.2	8	90.8	9	83	9	104.5	9	93.6	9	463.1	44

(1) Voir le schéma des plongeurs choisis par les concurrents aux pages N°s 470, 471, 472 et 473,

# Désignation et Schéma des Plongeurs

exécutés par les concurrents et concurrentes

## DANS LES ÉPREUVES DE PLONGEURS DU TREMPLIN

### ÉPREUVE N° 96 (Messieurs)

12 Plongeurs décomposés comme suit :

6 Plongeurs imposés aux concurrents ;

2 Plongeurs tirés au sort ;

4 Plongeurs au choix des concurrents.

### ÉPREUVE N° 101 (Dames)

comprenant

6 Plongeurs choisis par les concurrentes

### Plongeurs imposés aux Concurrents

No 8. *Plongeon ordinaire*, en arrière, bras tendus à l'entrée à l'eau, exécuté du tremplin de 3 mètres.

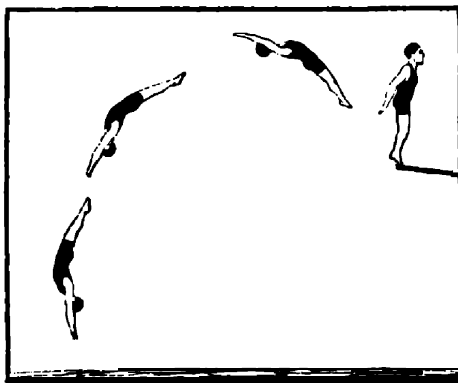

N° 8<sup>1</sup>

No 15. *Tire-bouchon*, en avant, avec élan, bras tendus à l'entrée à l'eau, exécuté du tremplin de 3 mètres.

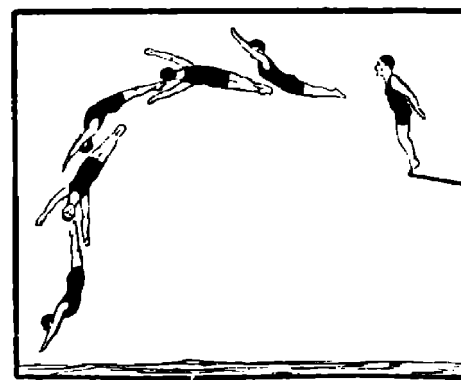

N° 15

No 26. *Saut périlleux et demi*, en avant, avec élan, bras tendus à l'entrée à l'eau, exécuté du tremplin de 1 mètre.

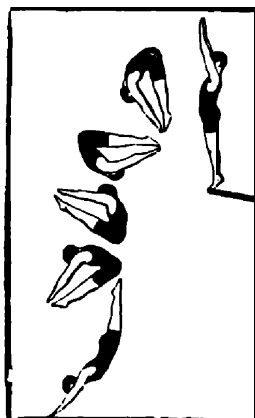

N° 26

N° 33. *Demi-vrille*, en arrière, bras tendus à l'entrée à l'eau, exécuté du tremplin de 3 mètres.

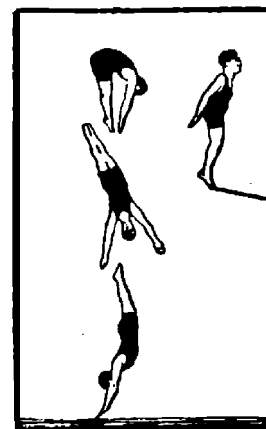

N° 33

N° 42. *Coup de pied à la lune*, carpé, avec élan, départ des deux pieds, bras tendus à l'entrée à l'eau, exécuté du tremplin de 3 mètres.

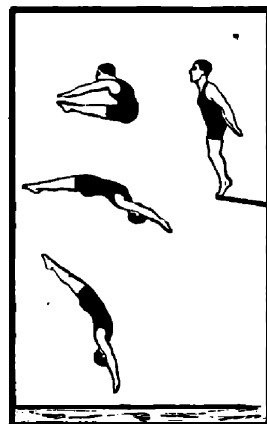

N° 42

N° 46. *Coup de pied à la lune*, périlleux, sans élan, départ des deux pieds, bras au corps à l'entrée à l'eau, exécuté du tremplin de 3 mètres.

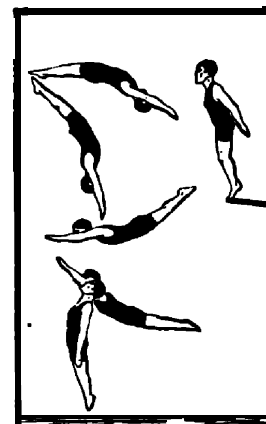

N° 46<sup>1</sup>

## Plongeurs tirés au sort

### ÉLIMINATOIRES

N° 43. *Coup de pied à la lune*, périlleux, sans élan, départ un pied, bras au corps à l'entrée à l'eau, exécuté du tremplin de 1 mètre.

N° 45. *Coup de pied et demi à la lune*, périlleux, avec élan, départ un pied, bras tendus à l'entrée à l'eau, exécuté du tremplin de 3 mètres.



N° 43



N° 45

### FINALE

N° 18. *Saut de carpe*, avec élan, bras au corps à l'entrée à l'eau, exécuté du tremplin de 1 mètre.

N° 38. *Coup de pied à la lune*, avec élan, départ un pied, bras tendus à l'entrée à l'eau, exécuté du tremplin de 3 mètres.

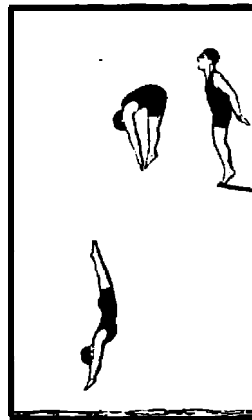

N° 18<sup>1</sup>

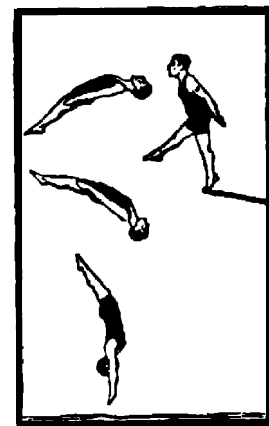

N° 38

## Plongeurs au choix des concurrents et des concurrentes

### PLANCHES

N° 3. *Planche avant*, bras au corps toute la durée du plongeon, exécutée du tremplin de 3 mètres.

N° 4. *Planche arrière*, bras au corps toute la durée du plongeon, exécutée du tremplin de 3 mètres.

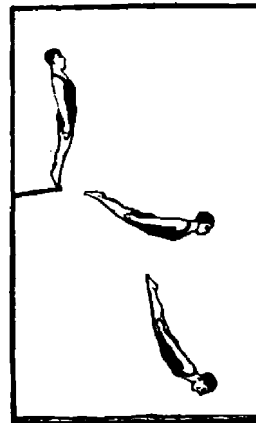

N° 3



N° 4

### PLONGEURS ORDINAIRES

N° 8. *Plongeon ordinaire arrière*, bras tendus à l'entrée à l'eau, exécuté du tremplin de 1 mètre.

N° 8<sup>2</sup>. *Plongeon ordinaire arrière*, bras au corps à l'entrée à l'eau, exécuté du tremplin de 3 mètres.

N° 9. *Plongeon ordinaire groupé*, sans élan, bras tendus à l'entrée à l'eau, exécuté du tremplin de 3 mètres.

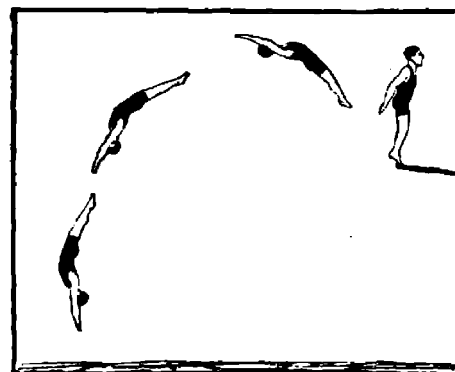

N° 8 et 8<sup>2</sup>

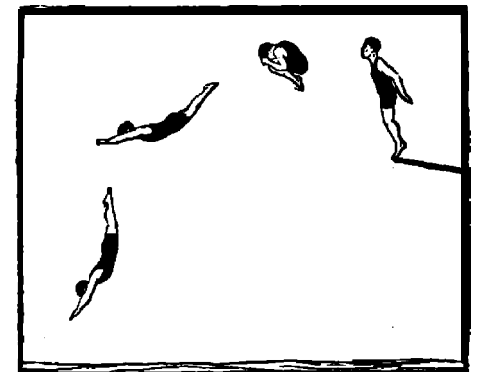

N° 9

## Plongeurs au choix des concurrents et des concurrentes (Suite)

### TIRE-BOUCHONS

- N° 12 DEMI TIRE-BOUCHON, EN AVANT, avec élan, bras tendus à l'entrée de l'eau, exécuté du tremplin de 3 mètres.
- N° 13 DEMI TIRE-BOUCHON, EN ARRIERE, bras tendus à l'entrée à l'eau, exécuté du tremplin de 3 mètres.
- N° 13<sup>1</sup> DEMI TIRE-BOUCHON, EN ARRIERE bras au corps toute la durée du plongeon, exécuté du tremplin de 3 mètres.
- N° 14 TIRE-BOUCHON EN AVANT, sans élan, bras tendus à l'entrée de l'eau, exécuté du tremplin de 3 mètres.
- N° 15 TIRE-BOUCHON EN AVANT, avec élan, bras tendus à l'entrée à l'eau, exécuté du tremplin de 3 mètres.

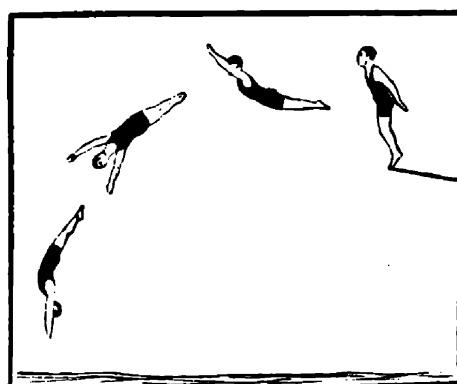

N° 12

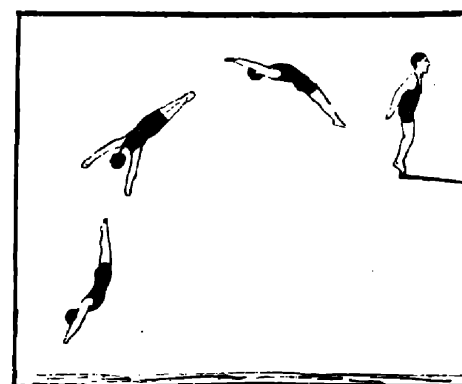

N°s 13 et 13<sup>1</sup>

### SAUTS DE CARPE ET VRILLES EN AVANT

- N° 17 SAUT DE CARPE, sans élan, bras tendus à l'entrée à l'eau, exécuté du tremplin de 3 mètres.
- N° 17<sup>1</sup> SAUT DE CARPE, sans élan, bras au corps à l'entrée de l'eau, exécuté du tremplin de 3 mètres.
- N° 18 SAUT DE CARPE avec élan, bras tendus à l'entrée à l'eau, exécuté du tremplin de 3 mètres.
- N° 18<sup>2</sup> SAUT DE CARPE, avec élan, bras au corps à l'entrée à l'eau, exécuté du tremplin de 3 mètres.
- N° 19 DEMI-VRILLE, sans élan, bras tendus à l'entrée à l'eau, exécutée du tremplin de 3 mètres.
- N° 20 DEMI-VRILLE, avec élan, bras tendus à l'entrée à l'eau, exécutée du tremplin de 3 mètres.
- N° 22 VRILLE, avec élan, bras tendus à l'entrée à l'eau, exécutée du tremplin de 3 mètres.

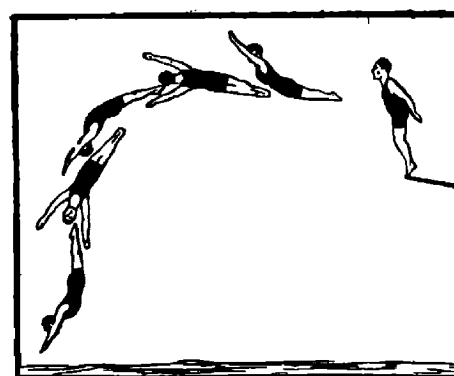

N°s 14 et 15

### SAUTS PERILLEUX EN AVANT

- N° 23 SAUT PERILLEUX en avant, sans élan, bras au corps, à l'entrée à l'eau, exécuté du tremplin de 3 mètres.
- N° 23 SAUT PERILLEUX en avant, sans élan, bras au corps toute la durée du plongeon, exécuté du tremplin de 3 mètres.
- N° 24 SAUT PERILLEUX en avant, avec élan, bras au corps toute la durée du plongeon, exécuté du tremplin de 3 mètres.
- N° 25 SAUT PERILLEUX ET DEMI en avant, sans élan, bras au corps toute la durée du plongeon, exécuté du tremplin de 3 mètres.
- N° 26 SAUT PERILLEUX ET DEMI, en avant, avec élan, bras tendus à l'entrée à l'eau, exécuté du tremplin de 1 mètre.
- N° 26<sup>1</sup> SAUT PERILLEUX ET DEMI en avant, avec élan, bras tendus à l'entrée à l'eau, exécuté du tremplin de 3 mètres.
- N° 26<sup>2</sup> SAUT PERILLEUX ET DEMI en avant, avec élan, bras au corps à l'entrée à l'eau, exécuté du tremplin de 3 mètres.
- N° 26<sup>3</sup> SAUT PERILLEUX ET DEMI en avant, avec élan, bras au corps toute la durée du plongeon, exécuté du tremplin de 3 mètres.
- N° 27 DOUBLE SAUT PERILLEUX en avant, sans élan, bras au corps à l'entrée à l'eau, exécuté du tremplin de 3 mètres.
- N° 28 DOUBLE SAUT PERILLEUX en avant, avec élan, bras au corps à l'entrée à l'eau, exécuté du tremplin de 3 mètres.

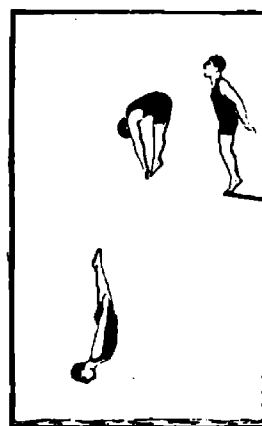

N°s 17, 17<sup>1</sup>, 18, 18<sup>2</sup>

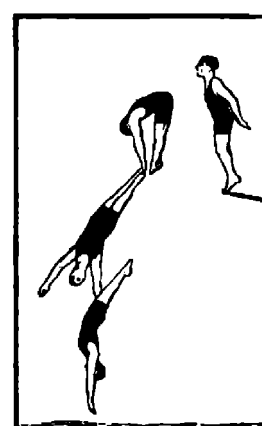

N°s 19 et 20

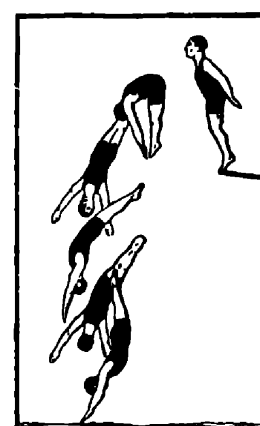

N° 22

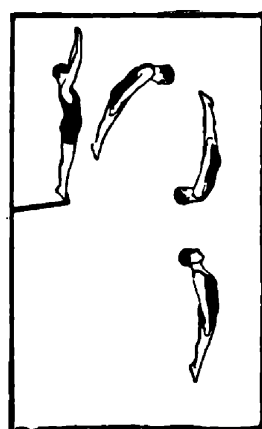

N°s 23, 23<sup>1</sup> et 24

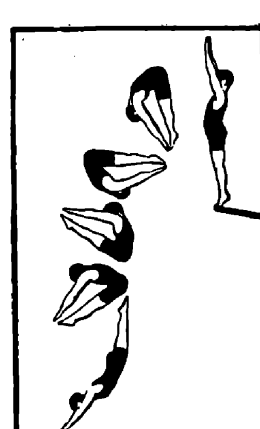

N°s 25, 26, 26<sup>1</sup>, 26<sup>2</sup> et 26<sup>3</sup>

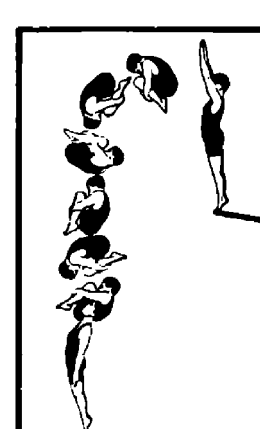

N°s 27 et 28

## Plongeurs au choix des concurrents et des concurrentes (Suite)

### SAUTS PERILLEUX EN ARRIERE

- N° 29 SAUT PERILLEUX en arrière, bras au corps à l'entrée à l'eau, exécuté du tremplin de 3 mètres.
- N° 29<sup>1</sup> SAUT PERILLEUX en arrière, bras au corps, toute la durée du plongeon, exécuté du tremplin de 3 mètres.
- N° 30 SAUT PERILLEUX ET DEMI en arrière, bras tendus à l'entrée à l'eau, exécuté du tremplin de 3 mètres.
- N° 30<sup>1</sup> SAUT PERILLEUX ET DEMI en arrière, bras au corps à l'entrée à l'eau, exécuté du tremplin de 3 mètres.
- N° 31 DOUBLE SAUT PERILLEUX en arrière, bras au corps à l'entrée à l'eau, exécuté du tremplin de 3 mètres.

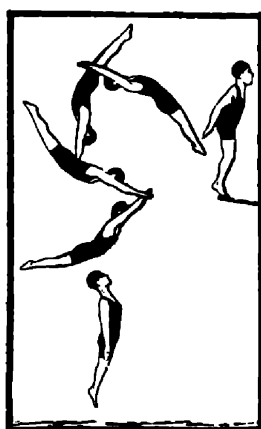

N<sup>os</sup> 29 et 29<sup>1</sup>

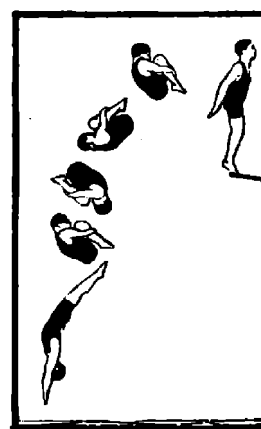

N<sup>os</sup> 30 et 30<sup>1</sup>

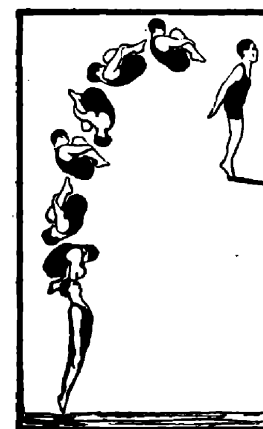

N° 31

### SAUTS DE CARPE ET VRILLES ARRIERE

- N° 32 SAUT DE CARPE en arrière, bras tendus à l'entrée à l'eau, exécuté du tremplin de 3 mètres.
- N° 32<sup>1</sup> SAUT DE CARPE en arrière, bras nu corps toute la durée du plongeon, exécuté du tremplin de 3 mètres.
- N° 33 DEMI-VRILLE en arrière, bras tendus à l'entrée à l'eau, exécuté du tremplin de 3 mètres.

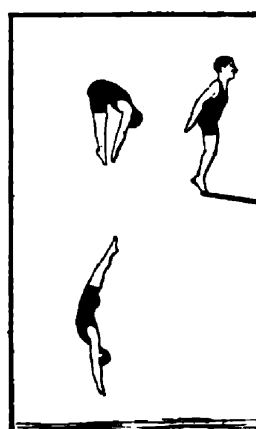

N<sup>os</sup> 32 et 32<sup>1</sup>



N° 33

- N° 34 SAUT DE CARPE PERILLEUX en arrière, bras au corps à l'entrée à l'eau, exécuté du tremplin de 3 mètres.
- N° 35 SAUT DE CARPE ET DEMI PERILLEUX en arrière, bras tendus à l'entrée à l'eau, exécuté du tremplin de 3 mètres.
- N° 35<sup>1</sup> SAUT DE CARPE ET DEMI PERILLEUX en arrière, bras nu corps à l'entrée à l'eau, exécuté du tremplin de 3 mètres.

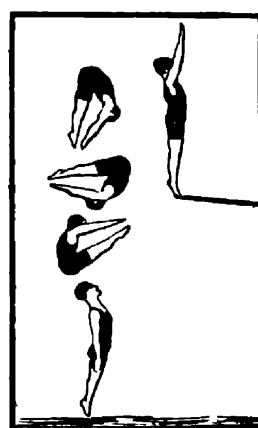

N° 34

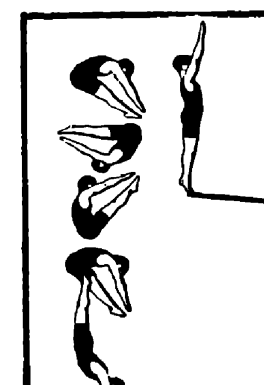

N<sup>os</sup> 35 et 35<sup>1</sup>

### COUPS DE PIED A LA LUNE SIMPLES

- N° 36 COUP DE PIED A LA LUNE sans élan, départ un pied, bras tendus à l'entrée à l'eau, exécuté du tremplin de 3 mètres.
- N° 37 COUP DE PIED A LA LUNE sans élan, départ deux pieds, bras tendus à l'entrée à l'eau, exécuté du tremplin de 3 mètres.
- N° 37<sup>1</sup> COUP DE PIED A LA LUNE sans élan, départ deux pieds, bras au corps toute la durée du plongeon, exécuté du tremplin de 3 mètres.
- N° 38<sup>1</sup> COUP DE PIED A LA LUNE avec élan, départ un pied, bras au corps à l'entrée à l'eau, exécuté du tremplin de 1 mètre.
- No 38<sup>2</sup> COUP DE PIED A LA LUNE avec élan, départ un pied, bras au corps à l'entrée à l'eau, exécuté du tremplin de 3 mètres.



N<sup>os</sup> 36, 38<sup>1</sup> et 38<sup>2</sup>



N<sup>os</sup> 37 et 37<sup>1</sup>

## Plongeurs au choix des concurrents et des concurrentes (Suite et fin)

### COUPS DE PIED A LA LUNE CARPES

- N° 40 COUP DE PIED A LA LUNE CARPE avec élan; départ un pied, bras tendus à l'entrée à l'eau, exécuté du tremplin de 3 mètres.
- N° 41 COUP DE PIED A LA LUNE CARPE sans élan, départ deux pieds, bras tendus à l'entrée à l'eau, exécuté du tremplin de 3 mètres.
- N° 41<sup>1</sup> COUP DE PIED A LA LUNE CARPE sans élan, départ deux pieds, bras au corps à l'entrée à l'eau, exécuté du tremplin de 3 mètres.
- N° 42 COUP DE PIED A LA LUNE CARPE avec élan, départ deux pieds, bras tendus à l'entrée à l'eau, exécuté du tremplin de 3 mètres.
- N° 42<sup>1</sup> COUP DE PIED A LA LUNE CARPE avec élan, départ deux pieds, bras au corps à l'entrée à l'eau, exécuté du tremplin de 3 mètres.

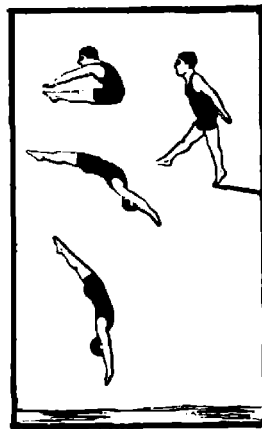

N° 40

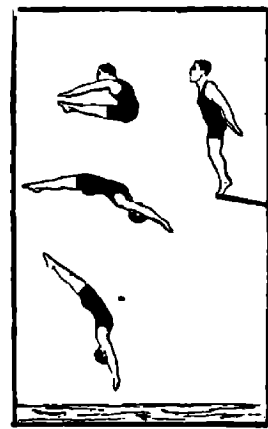

N° 41, 41<sup>1</sup>, 42 et 42<sup>1</sup>

### COUPS DE PIED A LA LUNE PERILLEUX

- N° 44 COUP DE PIED A LA LUNE périlleux avec élan, départ un pied, bras nu corps à l'entrée à l'eau, exécuté du tremplin de 1 métra.
- N° 46 COUP DE PIED A LA LUNE périlleux sans élan, départ deux pieds, bras au corps à l'entrée à l'eau, exécuté du tremplin de 1 mètre.
- N° 46<sup>1</sup> COUP DE PIED A LA LUNE périlleux sans élan, départ deux pieds, bras au corps à l'entrée à l'eau, exécuté du tremplin de 3 mètres.
- N° 47 COUP DE PIED A LA LUNE périlleux avec élan, départ deux pieds, bras au corp à l'entrée à l'eau, exécuté du tremplin de 1 mètre.
- N° 47<sup>1</sup> COUP DE PIED A LA LUNE périlleux avec élan, départ deux pieds, bras au corps à l'entrée à l'eau, exécuté du tremplin de 3 mètres.

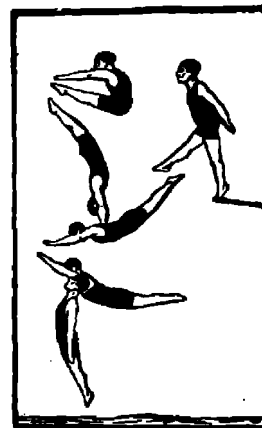

N° 44

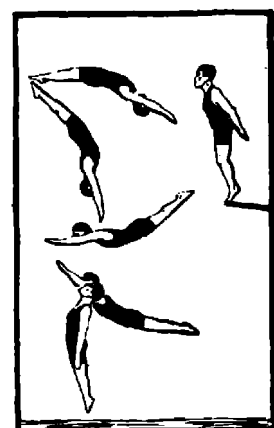

N° 46, 46<sup>1</sup>, 47 et 47<sup>1</sup>

## ÉPREUVE N° 97

### 100 MÈTRES NAGE LIBRE (DAMES)



1<sup>re</sup> E. LACKIE  
Etats-Unis

2<sup>e</sup> M. WEHSELAU  
Etats-Unis

3<sup>e</sup> G. EDERLE  
Etats-Unis

### CONSIDÉRATIONS GÉNÉRALES

Les épreuves féminines de natation, qui n'avaient fait leur apparition au programme olympique qu'aux Jeux de 1912, à Stockholm, prirent lors de la VIIIe Olympiade une très grande ampleur, ainsi que le démontre le nombre des concurrentes qui participèrent à chacune des épreuves portées au programme.

Le 100 mètres nage libre, qui clôtura la série de ces grandes manifestations, et dont la finale fut disputée lors de la grande réunion du dimanche 20 juillet, réunit 16 concurrentes, représentant 7 pays : le Danemark, les Etats-Unis, la France, la Grande-Bretagne, la Hollande, la Nouvelle Zélande et la Suède.

L'importance d'un tel lot et le nombre des nations représentées contrastait avec les résultats enregistrés dans ces épreuves lors des précédentes Olympiades.

Cette course disputée naturellement dans le bassin olympique, avec virage buté aux 50 mètres, nécessita quatre séries, deux demi-finales et une finale de 5 nageuses, la place de sixième étant

demi-finales et non qualifié pour la finale.

déterminée par le meilleur temps réalisé dans les

Ainsi qu'il était prévu, les nageuses américaines



E. LACKIE

furent preuve d'une très grande supériorité en s'assurant les trois premières places de cette compétition, toutefois la glorieuse incertitude du Sport attribua la victoire à la nageuse américaine qui semblait la moins qualifiée pour s'assurer ce glorieux trophée.

Les éliminatoires disputées le samedi 19 juillet par beau temps qualifièrent donc neuf nageuses les trois américaines M. WEHSELAU, E. LACKIE et G. EDERLE, les trois Anglaises I. TANNER, F. BARKER et C. JEANS la Néo-Zélandaise G. SHAND, la Française Mariette PROTIN et enfin la Hollandaise VIERDAG, meilleure troisième.

L'Américaine M. WEHSELAU s'imposait aussitôt comme une gagnante probable réalisant le meilleur temps des séries et des demi-finales et s'assurant dès la première Epreuve, avec la merveilleuse performance de 1 minute 12 secondes 2/10, le record du monde de cette distance et le record olympique que détenait sa compatriote Miss BLEIB-TREY, depuis Anvers, avec 1 minute 13 secondes 3/5.

Les demi-finales, disputées au cours de la réunion de la matinée de clôture, qualifiaient pour la finale inscrite au programme de la réunion de l'après-midi les trois nageuses américaines M. WEHSELAU, G. EDERLE, E. LACKIE et les deux Anglaises C. JEANS et I. TANNER, cette dernière meilleure troisième.

Le résultat de cette dernière épreuve donna lieu, comme nous l'avons dit plus haut, à une surprise; les trois nageuses américaines s'assurèrent bien les trois premières places mais M. WEHSELAU et EDERLE, qui semblaient devoir se disputer la première place, se voyaient devancer par la gracieuse Ethel LACKIE, qui parvenait à s'assurer la victoire.

M. WEHSELAU se classait seconde à moins d'une demi-longueur de la championne olympique. tandis que G. EDERLE, dans un de ses mauvais jours, était nettement lâchée, La quatrième place revenait à la championne britannique Miss C. JEANS, devant sa compatriote Miss I. TANNER

La sixième place, déterminée par les meilleurs temps réalisés dans les demi-finales, revenait à l'énergique Hollandaise VIERDAG.

Cette compétition olympique, dont les luttes successives lurent vraiment dignes des épreuves masculines, démontra les progrès considérables de la femme en natation sportive et sa complète assimilation au crawl que pratiquaient toutes les concurrentes.

Il convient de noter en effet que, sur les 16 nageuses ayant participé à cette épreuve huit parvinrent à réaliser des performances très supérieures à celle réalisée, en 1912, à Stockholm, par la fameuse championne australienne Fanny DURRACK, avec 1 minute 22 secondes 1/5, performance qui constitua pendant de longues années le record mondial de cette distance.

## LISTE DES ENGAGÉES

Engagées Participantes		
Nations .....	8	7
Individuelles .....	20	16

**Danemark.** — A. OLSEN, 15 ans, Elim. 1<sup>ere</sup> Sér. : N. Cl. — H. RASMUSSEN, 22 ans, Elim. 3<sup>e</sup> Sér. : N. Cl. — K. RASMUSSEN, 18 ans, Elim. 2<sup>e</sup> Sér. : N. Cl.

**Etats-Unis.** — G. EDERLE, 18 ans, Elim. 3<sup>e</sup> Sér. : 1<sup>ere</sup> ; 2<sup>e</sup> 1/2 Fin. : 1<sup>ere</sup> ; Fin. : 30. — E. LACKIE, 17 ans, Elim. 2<sup>e</sup> Sér. : 1ere ; lere 1/2 Fin. : 20 ; Fin. : 1<sup>ere</sup> ; — M. WEHSELAU, 18 ans, Elim. 1ere Sér. : 1<sup>ere</sup> ; 1<sup>ere</sup> 1/2 fin. : lere ; Fin. : 2<sup>e</sup>.

**France.** — E. LEBRUN, 18 ans, Elim. 2<sup>e</sup> Sér. ; N. Cl. — G. MORTIER, N. Part. — M. PROTIN, 18 ans, Elim. 3<sup>e</sup> Sér. : 2<sup>e</sup> ; 2<sup>e</sup> 1/2 Fin. : N. Cl

**Grande-Bretagne.** — F. BARKER, 16 ans, Elim. 2<sup>e</sup> Sér. : 2<sup>e</sup> ; 1<sup>ere</sup> 1/2 Fin. : N. Cl. — C. JEANS, 25 ans, Elim. 4<sup>e</sup> Sér. : 1<sup>ere</sup> ; 2<sup>e</sup> 1/2 Fin. : 2<sup>e</sup> ; Fin. : 4<sup>e</sup>. I TANNER, 18 ans, Elim. 1<sup>ere</sup> Sér. : 2<sup>e</sup> ; 1<sup>ere</sup> 1/2 Fin. : 3<sup>e</sup> ; Fin. : 5<sup>e</sup>.

**Hollande.** — M. BARON, N. Part. — A.-C. BOLTEN, N. Part. — M. VIERDAG, 19 ans, Elim. 4<sup>e</sup> Sér. : 3<sup>e</sup> ; 1<sup>ere</sup> 1/2 Fin. : 4<sup>e</sup> ; Fin. : 6<sup>e</sup>.

**Nouvelle-Zélande.** — G. SHAND, 20 ans, Elim. 4<sup>e</sup> Sér. : 2<sup>e</sup> ; 2<sup>e</sup> 1/2 Fin. : N. Cl.

**Suède.** — G. EVERLUND, 22 ans, Elim. 3<sup>e</sup> Sér. : N. Cl. — V. PETTERSON, 20 ans, Elim. 2<sup>e</sup> Sér. : N. Cl. — H. TOPEL, 20 ans, Elim. 4<sup>e</sup> Sér. : N. Cl.

**Tchéco-Slovaquie.** — E. CHALOUKOVA, N. Part.

## RÉSULTATS

### ELIMINATOIRES

SAMEDI 19 JUILLET — RÉUNION N° 257

Nombre de Séries : 4. — Qualifiées par séries : 2. et la meilleure troisième, soit 9 concurrentes admissibles aux 1/2 Finales.

## ÉPREUVE N° 98

### 100 MÈTRES NAGE SUR LE DOS (DAMES)



1<sup>ere</sup> S. BAUER  
Etats-Unis

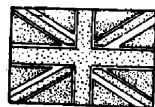

2<sup>e</sup> P. HARDING  
Grande-Bretagne



3<sup>e</sup> A. RIGGIN  
Etats-Unis

## CONSIDÉRATIONS GÉNÉRALES

La nage sur le dos qui, pour la première fois, figurait au programme des épreuves féminines acceptées par les Jeux Olympiques, fut la compétition qui réunit le moins de concurrentes, mais vit pourtant s'aligner au départ 10 nageuses, représentant 5 nations: les Etats-Unis, la France, la Grande-Bretagne, le Luxembourg et la Tchéco-Slovaquie.

**PREMIÈRE SÉRIE.** — I. M. WEHSELAU, E.-U., 1 m. 12 s. 2/10; 2. I. TANNER, G.-Br., 1 m. 22 s. 4/10. — N. Cl.: A. OLSEN, Dane., 1 m. 23 s. — N. Part. A. BOLTEN, Holl., G. MORTIER, Fran.

**DEUXIÈME SÉRIE.** — I. E. LACKIE, E.-U. 1 m. 12 s. 8/10; 2. F. BARKER, G.-Br., 1 m. 20 s. 8/10. — N. Cl.: E. LEBRUN, Fran., 1 m. 23 s. 4/10; V. PETTERSON, Suède, 1 m. 27 s. 4/10; K. RASMUSSEN, Dane., 1 m. 29 s.

**TROISIÈME SÉRIE.** — I. G. EDERLE, E.-U., 1 m. 12 s. 6/10; 2. M. PROTIN, Fran., 1 m. 22 s. 2/10. — N. Cl. : H. RASMUSSEN, Dane., 1 m. 22 s. 4/10; G. EVERLUND, Suède, 1 m. 23 s. 2/10. — N Part. M. BARON, Holl.

**QUATRIÈME SÉRIE.** — I. C. JEANS, G.-Br., 1 m. 16 s.; 2. G. SHAND, N. Zél., 1 m. 21 s., meilleure troisième; M. VIERDAG, Holl., 1 m. 22 s. N. Cl.: II. TOPEL, Suède, 1 m. 25 s. 8/10. — N. Part.: E. CHALOUKOVA, T.-Slo.

### MEILLEUR TEMPS DES ELIMINATOIRES

M. WEHSELAU, Etats-Unis, dans la 1<sup>ere</sup> Série, 1 m. 12 s. 2/10.

## DEMI-FINALES

DIMANCHE 20 JUILLET — RÉUNION N° 258

Nombre de 1/2 Finales : 2. — Qualifiées par 1/2 Finales : 2, et la meilleure troisième, soit 5 concurrentes admissibles à la Finale.

**PREMIÈRE SÉRIE.** — I. M. WEHSELAU, E.-U. 1 m. 15 s. 2/10; 2. E. LACKIE, E.-U., 1 m. 16 s.; meilleure troisième I. TANNER, G.-Br., 1 m. 18 s. 6/10. — N. Cl. M. VIERDAG, Holl., 1 m. 21 s. 2/10; FI. BARKER, G.-Br., 1 m. 21 s.

**DEUXIÈME SÉRIE.** — I. G. EDERLE, E.-U., 1 m. 15 s. 4/10; 2. C. JEANS, G.-Br., 1 m. 16 s. 6/10. — N. Cl. : G. SHAND, N. Zél., 1 m. 22 s. 4/10; M. PROTIN, -Fran., 1 m. 22 s. 8/10.

### MEILLEUR TEMPS DES DEMI-FINALES

M. WEHSELAU, Etats-Unis, dans la 1<sup>ere</sup> 1/2 Finale ..... 1 m. 15 s. 2/10

Le petit nombre d'engagées ne nécessita de ce fait que deux séries éliminatoires, qui se disputèrent le 19 juillet, et une finale de 5 concurrentes portées au programme de la réunion de clôture.

Les deux séries éliminatoires qualifiaient pour la finale les trois nageuses américaines Miss Sibyl BAUER, A. RIGGIN et FI. CHAMBERS, une An-



S. BAUER

glaise Miss P. HARDING et une Tchéco-Slovaque J. MULLEROVA.

Si l'épreuve masculine de dos avait démontré la suprématie du dos crawlé employé par presque tous les concurrents, l'épreuve féminine confirma la supériorité de ce style, d'autant plus que plusieurs des concurrentes n'employant encore que le vieux style se virent, de ce fait, éliminées dès leur série.

La Tchéco-Slovaque J. MULLEROVA fit toutefois exception à cette règle, mais fut positivement surclassée dans la finale.

Cette dernière épreuve se terminait par une très facile victoire de l'Américaine Miss Sibyl BAUER,

## FINALE

DIMANCHE 20 JUILLET — RÉUNION N° 259

I. E. LACKIE, E.-U., champion olympique, 1 m. 12 s. 4/10; 2. M. WEHSELAU, E.-U., 1 m. 12 s. 8/10; 3<sup>e</sup> G. EDERLE; E.-U., 1 m. 14 s. 2/10; 4. C. JEANS, G.-Br., 1 m. 15 s. 4/10; 5. I. TANNER, G.-Br., 1 m. 20 s. 8/10.

La sixième place a été attribuée à M. VIERDAG (Hollande) comme ayant réalisé au cours des demi-finales, le meilleur temps après les cinq concurrentes qui ont pris part à la finale.

## CLASSEMENT DES NATIONS

1<sup>ere</sup> : Etats-Unis, 19 Points (1<sup>ere</sup> E. LACKIE, 10 p. ; 2<sup>e</sup> M. WEHSELAU, 5 p.; 3<sup>e</sup> G. EDERLE, 4 p.).

2<sup>e</sup> Grande-Bretagne, 5 Points (4<sup>e</sup> C. JEANS, 3 p.; 5<sup>e</sup> I. TANNER, 2 p.).

3<sup>e</sup> Hollande, 1 Point (6<sup>e</sup> M. VIERDAG.).

## LES VAINQUEURS OLYMPIQUES

Cette épreuve ne figurait pas au programme des précédentes olympiades.

1912 STOCKHOLM, Fanny DURACK, Aust. .... 1 m. 22 s. 1/5

1916 N'a pas eu lieu.

1920 ANVERS, E. BLEIBTREY, E.-U. .... 1 m. 13 s. 3/5

1924 PARIS, E. LACKIE, E.-U... 1 m. 12 s. 4/10

### RECORD OLYMPIQUE

M. WEHSELAU, E.-U., Paris, 1924, 1 m. 12 s. 2/10

### RECORD DU MONDE

M. WEHSELAU, E.-U., Paris, 1924, 1 m. 12 s. 2/10.

qui s'assurait par la même occasion le record olympique, qu'elle établissait, du reste, ainsi que le record du monde qu'elle abaissait à 1 m. 23 s. 2/10. La seconde place revenait à l'Anglaise P. HARDING, qui parvenait à s'assurer le meilleur sur les deux nageuses américaines Miss A. RIGGIN et Miss FI. CHAMBERS.

La cinquième place revenait à la nageuse Tchéco-Slovaque MULLEROVA, tandis qu'une jeune nageuse anglaise de 15 ans, E. KING devait, à la performance qu'elle avait réalisée dans sa série, la sixième place du classement.

## LISTE DES ENGAGÉES

Engagées Participantes		
Nations .....	6	5
Individuelles .....	11	10

**Danemark.** — R. OLSEN, N. Part.

Etats-Unis. — S. BAUER, 21 ans, Elim. 1<sup>ere</sup> Sér. : 1<sup>ere</sup>, Fin. : 1<sup>ere</sup> F. CHAMBERS, 19 ans, Elim. 1<sup>ere</sup> Sér. : 3<sup>e</sup> ; Fin. : 4<sup>e</sup> ; A. RIGGIN, 18 ans, Elim. 2<sup>e</sup> Sér. : 1<sup>ere</sup>, Fin. : 3<sup>e</sup>.

**France.** — L. ROUET, 23 ans, Elim. 1<sup>ere</sup> Sér. : N. Cl. — A. STOFFEL, 19 ans, Elim. 2<sup>e</sup> Sér. : N. Cl.

**Grande-Bretagne.** — H. BOYLE, 16 ans, Elim. 2<sup>e</sup> Sér. : N. Cl. — P. HARDING, 17 ans, Elim. 1<sup>ere</sup> Sér. : 2<sup>e</sup> ; Fin. : 2<sup>e</sup> ; E. KING, 15 ans, Elim. 1<sup>ere</sup> Sér. : 4<sup>e</sup> ; Fin. : 6<sup>e</sup>.

**Luxembourg.** — R. BRASSEUR, 22 ans, Elim. 2<sup>e</sup> Sér. : N. Cl.

**Tchéco-Slovaquie.** — J. MULLEROVA, 22 ans, Elim. 2<sup>e</sup> Sér. : 2<sup>e</sup> ; Fin. : 5<sup>e</sup>.



## LE 100 MÈTRES NAGE LIBRE (DAMES) ET LE 100 MÈTRES NAGE SUR LE DOS (DAMES)

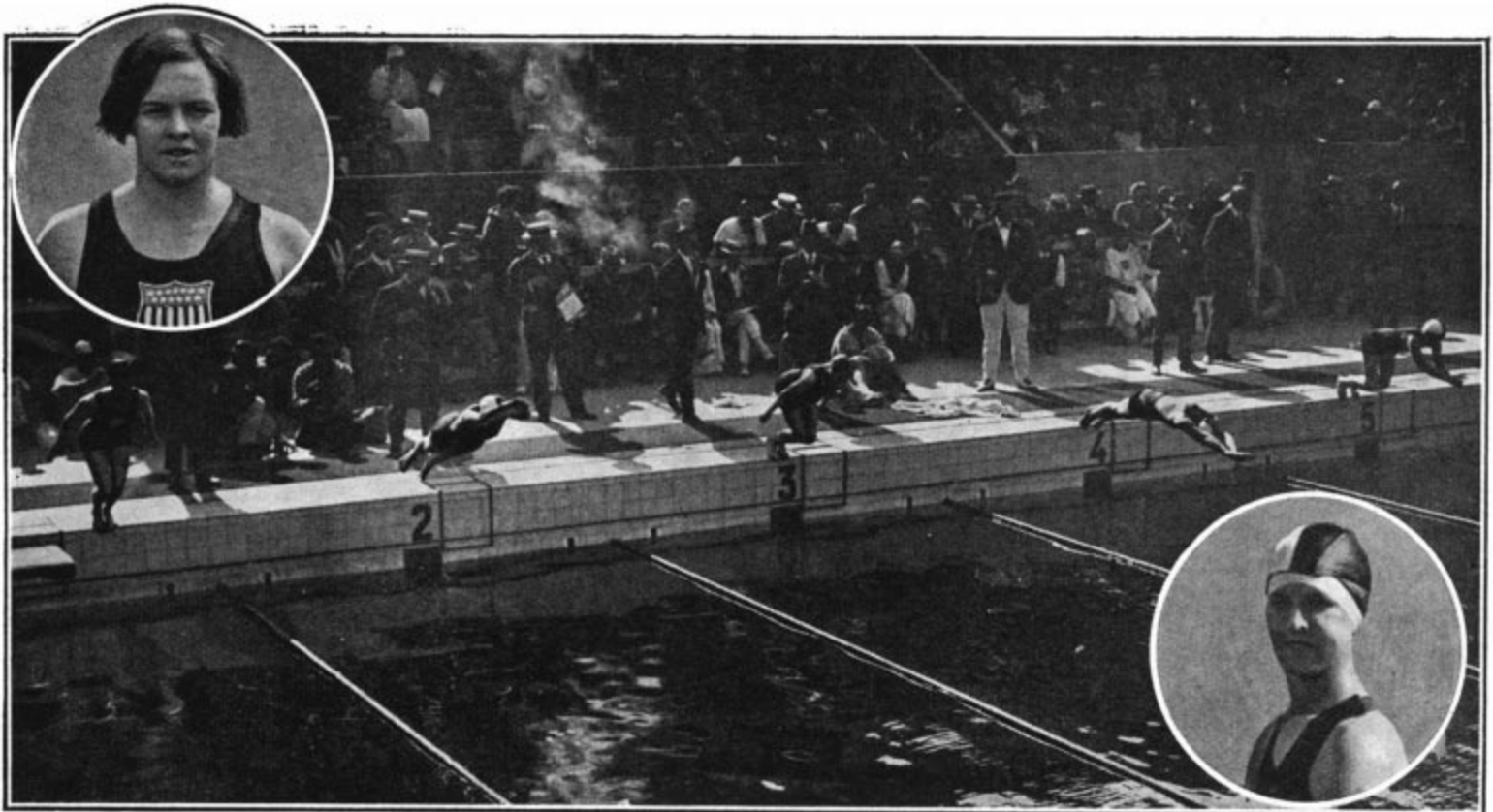

M. WEHSELAU, classée 2e du 100 mètres nage libre dames.

LE DÉPART DE LA FINALE DU 100 MÈTRES NAGE LIBRE DAMES. — De gauche à droite: C. JEANS (4<sup>e</sup>), M. WEHSELAU (2<sup>e</sup>), TANNER (5<sup>e</sup>), G. EDERLÉ (3<sup>e</sup>) et E. LACKIE (1<sup>re</sup>).

G. EDERLÉ, classée 3e du 100 mètres nage libre dames

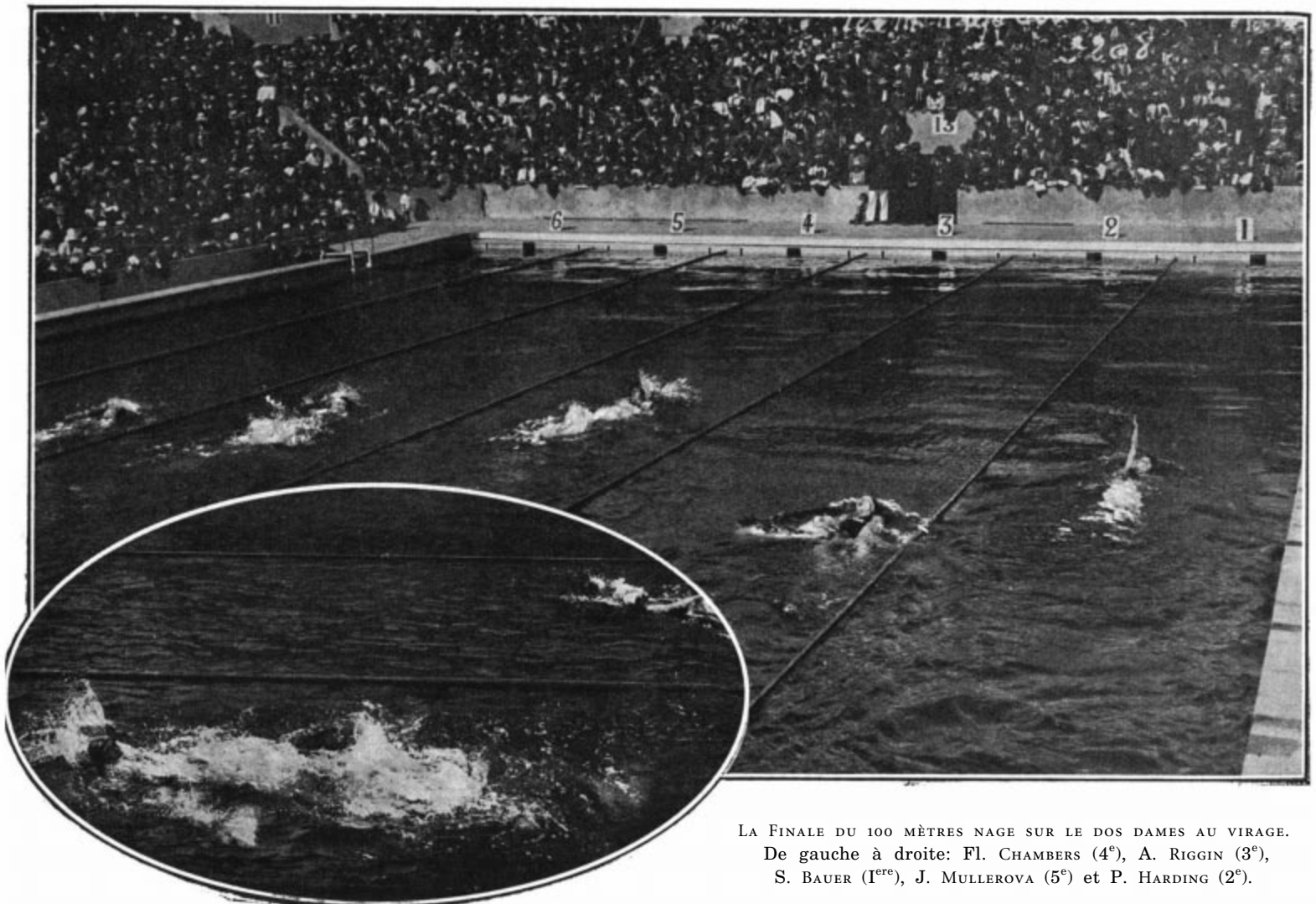

LA FINALE DU 100 MÈTRES NAGE SUR LE DOS DAMES AU VIRAGE.  
De gauche à droite: Fl. CHAMBERS (4<sup>e</sup>), A. RIGGIN (3<sup>e</sup>), S. BAUER (1<sup>re</sup>), J. MULLEROVA (5<sup>e</sup>) et P. HARDING (2<sup>e</sup>).

S. BAYER remporte facilement le 100 mètres nage sur le dos dames

## RÉSULTATS

### ELIMINATOIRES

SAMEDI 19 JUILLET — RÉUNION N° 257

Nombre de Séries: 2. — Qualifiées par séries: 2, et la meilleure troisième, soit 5 concurrentes admissibles à la Finale.

PREMIÈRE SÉRIE. — I. S. BAUER, E.-U., I m. 24 s.; 2. P. HARDING, G.-Br., I m. 29 s. 6/10; meilleure troisième FI. CHAMBERS, E.-U., I m. 32 s. — N. Cl.: E. KING, G.-Br., I m. 38 s. 2/10; L. ROUET, Fran., I m. 43 s. 8/10. — N. Part R. OLSEN, Dane.

DEUXIÈME SÉRIE. — I. A. RIGGIN, E.-U., Im. 29 s. 6/10; 2. J. MULLEROVA, T.-Slo., I m. 37 s. — N. Cl.: H. BOYLE, G.-Br., I m. 43 s.; A. STOFFEL, Fran., I m. 44 s.; R. BRASSEUR, LUS., I m. 51 s. 4/10.

## ÉPREUVE N° 99

### 200 MÈTRES BRASSE

(DAMES)



1<sup>ère</sup> L. MORTON  
Grande-Bretagne

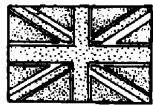

2<sup>e</sup> A. GERAGHTY  
Etats-Unis

3<sup>e</sup> G. CARSON  
Grande-Bretagne

### CONSIDÉRATIONS GÉNÉRALES

La brasse, qui figurait également pour la première fois au programme olympique des épreuves féminines, remporta un plus vif succès d'engagement que l'épreuve de nage sur le dos et réunit 15 concurrentes, représentant 8 nations: les Etats-Unis, la France, la Grande-Bretagne, la Hollande, la Hongrie, le Luxembourg la Suède et la Tchéco-Slovaquie.

L'épreuve se disputa en 3 séries éliminatoires, cc qui nécessita une finale de 7 concurrentes et ne permit pas, de ce fait, l'installation des ordinaires lignes d'eau.

Cette course fut à vrai dire la seule dans laquelle les nageuses américaines trouvèrent des adversaires de leur classe, elle fut également la seule dont la victoire leur échappa.

La première série donna lieu à un regrettable incident donc la jeune nageuse Hollandaise, M. BARON, qui établit, en 3 minutes 22 secondes 6/10, le record olympique de l'épreuve, fut la victime. Son ignorance du règlement en ce qui concerne le virage qui doit être pris à 2 mains provoqua sa disqualification et lui coûta probablement la victoire.

Se qualifiant donc pour la finale l'Américaine A. GERAGHTY, qui réalisait le meilleur temps des séries, les trois nageuses anglaises J. GILBERT, L. MORTON et G. CARSON, les Suédoises V. PETERSON et H. TOPEL ainsi que la Luxembourgeoise KOSTER.

La finale donna lieu à une très jolie lutte entre le ; nageuses britanniques MORTON et CARSON et l'Américaine A. GERAGHTY. Cette dernière menait assez nettement détachée jusqu'aux 100 mètres, mais se voyait remontée tout d'abord puis dépassée par l'Anglaise MORTON, qui s'assurait d'extrême justesse, et après un effort très méritoire, la victoire sur l'Américaine A. GERAGHTY..

La troisième place revenait à la nageuse britannique G. CARSON, devant la suédoise V. PET-

MEILLEUR TEMPS DES ELIMINATOIRES  
S. BAUER, Etats-Unis, dans la 1<sup>ère</sup> Série, I m. 24 s.

### FINALE

DIMANCHE 20 JUILLET — RÉUNION N° 259

I. S. BAUER, E.-U., Champion olympique, I m. 23 s. 2/10; 2. P. HARDING, G.-Br., I m. 27 s. 4/10; 3. A. RIGGIN, E.-U., I m. 28 s. 2/10; 4. FI. CHAMBERS, E.-U., I m. 30 s. 8/10; 5. J. MULLEROVA, T.-Slo., I m. 31 s. 2/10.

La sixième place a été attribuée à E. KING (Grande-Bretagne) comme ayant réalisé au cours des éliminatoires le meilleur temps après les cinq concurrentes qui ont pris part à la finale.

### CLASSEMENT DES NATIONS

1<sup>ère</sup> ETATS-UNIS, 17 Points (1<sup>ère</sup> S. BAUER, 10 p.; 3<sup>e</sup> A. RIGGIN, 4 Points; 4<sup>e</sup> FI. CHAMBERS, 3<sup>e</sup> p.).

TERSON, tandis que l'Anglaise I. GILBERT, grande favorite de cette épreuve, mais relevant à peine d'une maladie qui avait longtemps fait craindre son forfait, ne terminait que cinquième devant la Luxembourgeoise KOSTER.

### LISTE DES ENGAGEES

	Engagées	Participantes
Nations .....	8	8
Individuelles .....	15	15

**Etats-Unis.** — E. COLEMAN, 19 ans, Elim. 2<sup>e</sup> Sér.: N. Cl. — A. GERAGHTY, 17 ans, Elim. 1<sup>ère</sup> Sér.: 1<sup>er</sup>, Fin.: 2<sup>e</sup>. — M. SCHUERICH, 14 ans, Elim. 3<sup>e</sup> Sér.: N. Cl.

**France.** — S. KIFFER-PORTE, 22 ans, Elim. 3<sup>e</sup> Sér.: N. Cl. — O. MONARD, 21 ans, Elim.



L. MORTON.

1<sup>ère</sup> Sér.: N. Cl. — A. STOFFEL, 19 ans, Elim. 2<sup>e</sup> Sér.: N. Cl.

**Grande-Bretagne.** — G. CARSON, 21 ans, Elim. 3<sup>e</sup> Sér.: 1<sup>ère</sup>, Fin.: 3<sup>e</sup>; I. GILBERT, 21 ans, Elim. 1<sup>ère</sup> Sér.: 2<sup>e</sup>, Fin.: 5<sup>e</sup>; L. MORTON, 26 ans, Elim. 2<sup>e</sup> Sér.: 1<sup>ère</sup>, Fin.: 1<sup>ère</sup>.

**Hollande.** — M. BARON, 16 ans, Elim. 1<sup>ère</sup> Sér.: N. Cl.

**Hongrie.** — E. MOLNAR, 17 ans, Elim. 2<sup>e</sup> Sér.: N. Cl.

**Luxembourg.** — L. KOSTER, 22 ans, Elim. 2<sup>e</sup> Sér.: 2<sup>e</sup>; Fin.: 6<sup>e</sup>.

**Suède.** — V. PETERSON, 20 ans, Elim. 1<sup>ère</sup> Sér.: 3<sup>e</sup>; Fin.: 4<sup>e</sup>; H. TOPEL, 20 ans, Elim. 3<sup>e</sup> Sér.: 2<sup>e</sup>; Fin.: 7<sup>e</sup>.

**Tchéco-Slovaquie.** — B. DRAZKOVA, 19 ans, Elim. 3<sup>e</sup> Sér.: N. Cl.

2<sup>e</sup> GRANDE-BRETAGNE, 6 Points (2<sup>e</sup> P. HARDING, 5 p.; 6<sup>e</sup> E. KING, 1 p.).  
3<sup>e</sup> TCHÉCO-SLOVAQUIE, 2 Points (5<sup>e</sup> J. MULLERAVA.).

### LES VAINQUEURS OLYMPIQUES

Cette épreuve ne figurait pas au programme des précédentes olympiades,

1924 PARIS, S. BAUER, E.-U. . . I m. 23 s. 2/10

### RECORD OLYMPIQUE

S. BAUER, E.-U., Paris 1924 I m. 23 s. 2/10

### RECORD DU MONDE

S. BAUER, E.-U., Paris 1924 I m. 23 s. 2/10

## RÉSULTATS

### ELIMINATOIRES

MERCREDI 16 JUILLET — RÉUNION N° 251

Nombre de Séries: 3. — Qualifiées par séries: 2 et la meilleure troisième, soit 7 concurrentes admissibles à la Finale.

PREMIÈRE SÉRIE. — I. A. GERAGHTY, E.-U. 3 m. 27 s. 6/10; 2. J. GILBERT, G.-Br., 3 m. 32 s. 8/10; meilleure troisième: V. PETERSON, Suède, 3 m. 37 s. — N. Cl.: O. MONARD, Fran., 3 m. 48 s.; 4/10; M. BARON, Holl., 3 m. 22 s. 6/10, déclassée.

DEUXIÈME SÉRIE. — I. L. MORTON, G.-Br., 3 m. 29 s. 4/10; 2. L. KOSTER, Lus., 3 m. 35 s. — N. Cl.: E. COLEMAN, E.-U., 3 m. 39 s. 2/10; E. MOLNAR, Hong., 3 m. 39 s. 8/10; A. STOFFEL, Fran., 3 m. 48 s.

TROISIÈME SÉRIE. — I. G. CARSON, G.-Br., 3 m. 30 s.; 2. H. TOPEL, Suède, 3 m. 39 s. — N. Cl. M. SCHUERICH, E.-U., 3 m. 41 s. 2/10; B. DRAZKOVA, T.-Slo., 3 m. 43 s.; S. KIFFER-PORTE, Fran., 3 m. 43 s. 6/10.

### MEILLEUR TEMPS DES ELIMINATOIRES

A. GERAGHTY, E.-U, dans la 1<sup>ère</sup> Série 3 m 27 s 6/10

### FINALE

VENDREDI 18 JUILLET — RÉUNION N° 255

1<sup>ère</sup> L. MORTON, G.-B., Champion Olympique, 3 m; 33 s. 2/10; 2<sup>e</sup> A. GERAGHTY, E.-U., 3 m. 34 s.; 3<sup>e</sup> G. CARSON, G.-Br. 3 m. 35 s. 4/10; 4<sup>e</sup> V. PETERSON, Suède, 3 m. 37 s. 6/10; 5<sup>e</sup> I. GILBERT, G.-Br., 3 m. 38 s.; 6<sup>e</sup> L. KOSTER, Lux., 3 m 39 s. 2/10; 7<sup>e</sup> H. TOPEL, Suède, 3 m. 47 s. 6/10..

### CLASSEMENT DES NATIONS

1<sup>ère</sup> GRANDE-BRETAGNE: 16 Points (1<sup>ère</sup> L. MORTON, 10 p., 3<sup>e</sup> G. CARSON, 4 p.; 5<sup>e</sup> I. GILBERT, 2 p.).

2<sup>e</sup> ETATS-UNIS: 5 Points (2<sup>e</sup> A. GERAGHTY.).

3<sup>e</sup> SUEDE: 3 Points (4<sup>e</sup> V. PETERSON.).

4<sup>e</sup> LUXEMBOURG: 1 Point (6<sup>e</sup> L. KOSTER.).

### LES VAINQUEURS OLYMPIQUES

Cette épreuve ne figurait pas au programme des précédentes olympiades.

1924 PARIS, L. MORTON, G.-Br. 3m. 33 s. 2/10

### RECORD OLYMPIQUE,

A. GERAGHTY, E.-U., Paris, 1924, 3 m. 27 s. 6/10.

### RECORD DU MONDE

I: GILBERT, G.-Br., Rotherham, 1922, 3 m. 20 s. 2/5.

## LE 200 MÈTRES BRASSE (DAMES)

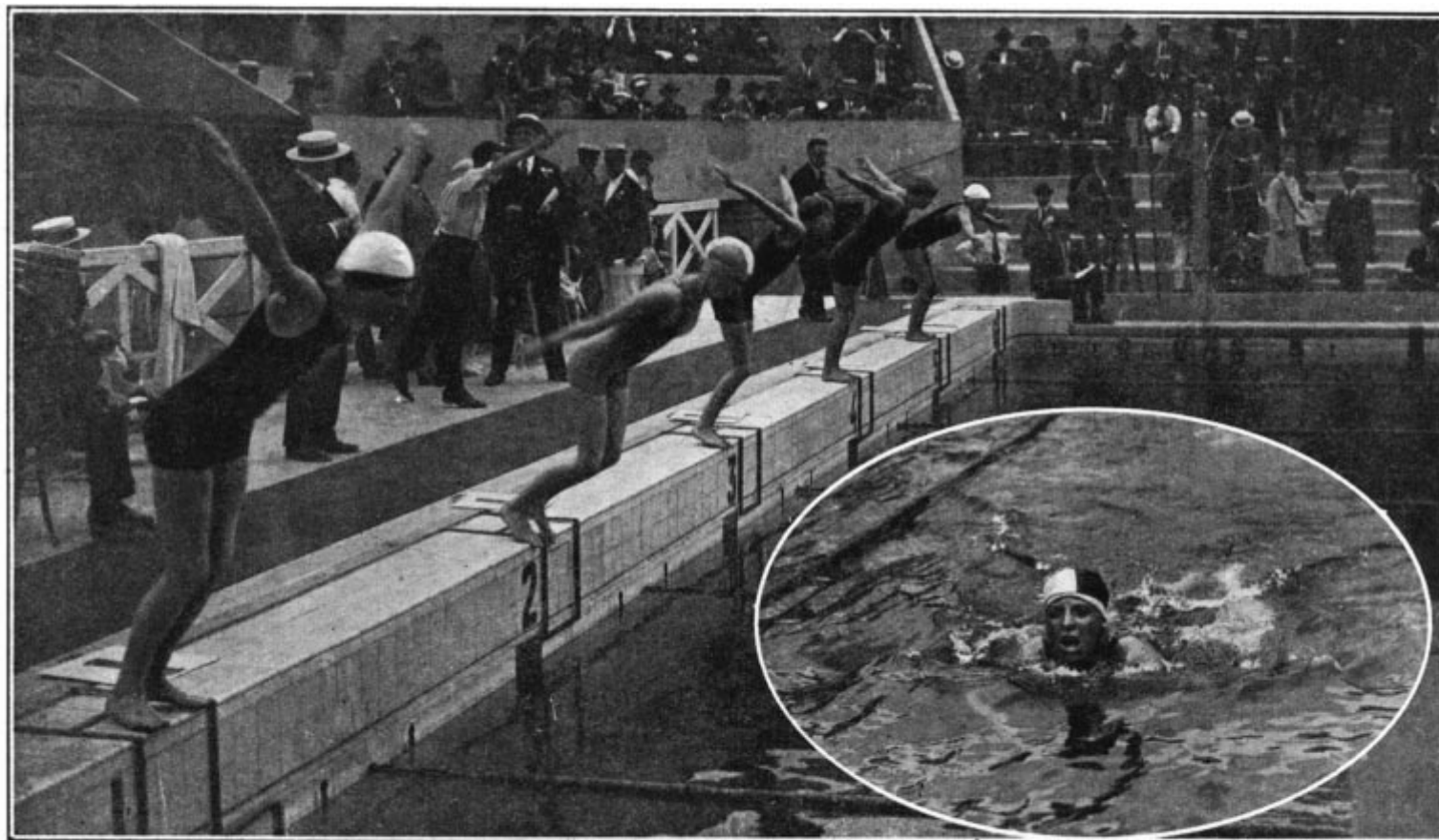

LE DÉPART DE LA PREMIÈRE SÉRIE DU 200 MÈTRES DAMES. — De gauche à droite: A. GERACHTY (1<sup>ère</sup>), O. MONARD (4<sup>e</sup>), I. GILBERT (2<sup>e</sup>), V. PETTERSON (3<sup>e</sup>), m. BARON non classée.

En médaillon: M. BARON, arrivée première, mais déclassée.

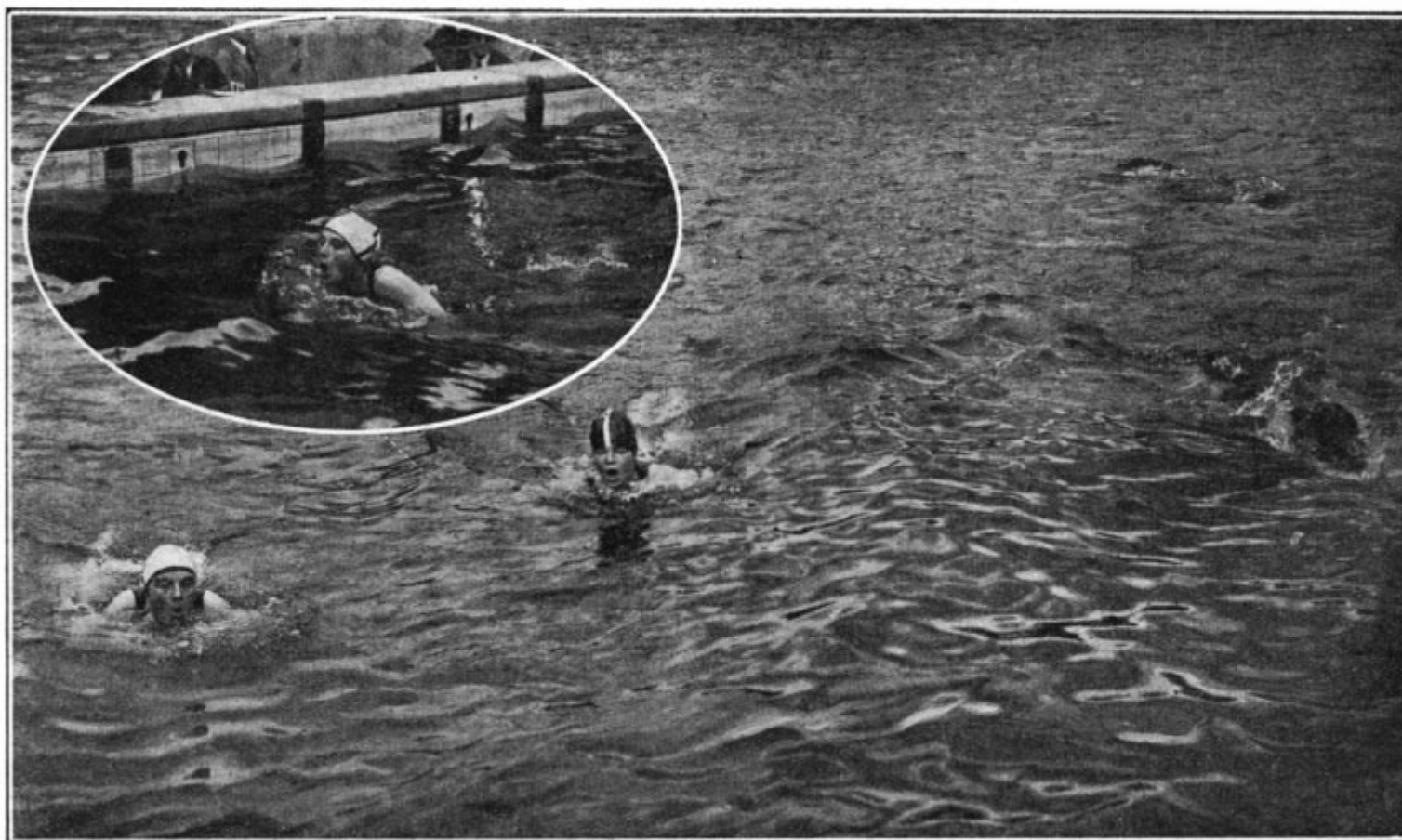

En médaillon: L. MORTON remporte la Finale.

LES TROIS PREMIÈRES CLASSÉES DE LA FINALE EN COURSE. — De gauche à droite; I. MORTON (1<sup>ère</sup>), A. GERACHTY (2<sup>e</sup>), G. CARSON (3<sup>e</sup>).

# ÉPREUVE N° 100

## 400 MÈTRES

### NAGE LIBRE

(DAMES)



1<sup>ère</sup> **M. NORELIUS**

Etats-Unis

2<sup>e</sup> H. WAINWRIGHT

Etats-Unis

3<sup>e</sup> G. EDERLE

Etats-Unis

## CONSIDÉRATIONS GÉNÉRALES

L'épreuve de 400 mètres nage libre dames, qui figurait également, pour la première fois au programme olympique fut la compétition féminine qui réunit le plus de concurrentes. Dix-huit nageuses s'alignèrent en effet, dans cette épreuve qui nécessita quatre séries, deux demi-finales et une finale de 5 nageuses.

Huit nations étaient représentées dans cette course, le Danemark, les États-Unis, la France, la Grande-Bretagne, la Hollande, la Nouvelle-Zélande, la Suède et la Tchéco-Slovaquie.

Les séries se disputèrent au cours de la première journée du meeting, celle du 13 juillet, et qualifiaient pour les demi-finales les Américaines EDERLE, NORELIUS et WAINWRIGHT, qui, toutes trois, firent preuve d'une nette supériorité en remportant leurs séries, les Anglaises D. MOLESWORTH, I. TANNER et C. JEANS, la Française M. PROTIN, et le Néo-Zélandais G. SHAND et, enfin, la Danoise H. RASMUSSEN, meilleure troisième. Le meilleur temps des séries était réalisé par l'Américaine EDERLE, avec 6 m. 12 s. 2/10.

Les demi-finales, portées au programme de la réunion du 14 juillet, qualifiaient pour la finale les 3 nageuses Américaines H. WAINWRIGHT, G. EDERLE et M. NORELIUS, l'Anglaise D. MOLESWORTH et la Néo-Zélandaise G. SHAND, meilleure troisième.

Tout comme dans le 100 mètres nage libre dames, les Américaines firent preuve, dans la finale de 400 mètres, d'une incontestable supériorité, toutefois, la victoire revint à la nageuse qui semblait la moins qualifiée, et, alors que l'on escomptait que la première place allait se disputer entre G. EDERLE et WAINWRIGHT, ce fut la jeune NORELIUS qui, malgré ses 15 ans, parvint à devancer ses rivales et à s'assurer la victoire.

G. EDERLE, qui avait mené très détachée toute la course, se faisait, en effet, remonter dans les derniers 50 mètres par ses deux compatriotes, M. NORELIUS et WAINWRIGHT, qui s'adjudageaient les deux places d'honneur.

NORELIUS établissait, par la même occasion, avec l'excellent temps de 6 minutes 2 secondes 2/10, le record olympique de la distance.

H. WAINWRIGHT se classait seconde, G. EDERLE troisième, devant de loin l'Anglaise MOLESWORTH, classée quatrième à distance respectueuse, la cinquième nageuse de la finale, la Néo-Zélandaise G. SHAND, ayant abandonné aux 300 mètres.

La sixième place, déterminée par le temps, était attribuée à la nageuse anglaise I. TANNER, qui avait du s'incliner dans sa demi-finale devant les deux américaines EDERLE et NORELIUS.

## LISTE DES ENGAGÉES

	Engagées Participantes	
Nations .....	8	8
Individuelles .....	19	18

**Danemark.** — M. HANSEN, N. Part. — V.-W. MOLLER 19 ans, Elim. 3<sup>e</sup> Sér.: N. Cl. — H. RASMUSSEN, 22 ans, Elim. 1<sup>ère</sup> Sér.: 3<sup>e</sup>; 2<sup>e</sup> 1/2 Fin.: N. Cl.

**Etats-Unis.** — G. EDERLE, 18 ans, Elim. 1<sup>ère</sup> Sér.: 1<sup>ère</sup>; 2<sup>e</sup> 1/2 Fin.: 1<sup>ère</sup>; Fin.: 3<sup>e</sup>. — M. NORELIUS, 15 ans, Elim. 2<sup>e</sup> Sér.: 1<sup>ère</sup>; 2<sup>e</sup> 1/2 Fin.: 1<sup>ère</sup>. — H. WAINWRIGHT, 18 ans, Elim. 3<sup>e</sup> Sér.: 1<sup>ère</sup>; 1<sup>ère</sup> 1/2 Fin.: 1<sup>ère</sup>; Fin.: 2<sup>e</sup>.

**France.** — E. LEBRUN, 18 ans, Elim. 1<sup>ère</sup> Sér.: N. Cl. — G. MORTIER, 17 ans, Elim. 2<sup>e</sup> Sér.: N. Cl. M. PKOTIN, 18 ans, Elim. 3<sup>e</sup> Sér.: 2<sup>e</sup>; 1<sup>ère</sup> 1/2 Fin.: N. Cl.

**Grande-Bretagne.** — C.-M. JEANS, 25 ans, Elim. 2<sup>e</sup> Sér.: 2<sup>e</sup>; 1<sup>ère</sup> 1/2 Fin.: N. Cl. — D. MOLESWORTH, 22 ans, Elim. 1<sup>ère</sup> Sér.: 2<sup>e</sup>; 1<sup>ère</sup> 1/2



**M. NORELIUS**

Fin.: 2<sup>e</sup>; Fin.: 4<sup>e</sup>. — I. TANNER, 18 ans, Elim. 4<sup>e</sup> Sér.: 2<sup>e</sup>; 2<sup>e</sup> 1/2 Fin.: N. Cl.; Fin.: 6<sup>e</sup>.

**Hollande.** — G. KLAPWYK, 20 ans, Elim. 2<sup>e</sup> Sér.: N. Cl. — M. VIERDAG, 19 ans, Elim. 4<sup>e</sup> Sér.: N. Cl.

**Nouvelle-Zélande.** — G. SHAND, 20 ans, Elim. 4<sup>e</sup> Sér.: 1<sup>ère</sup>; 1<sup>ère</sup> 1/2 Fin.: 3<sup>e</sup>; Fin.: 5<sup>e</sup>.

**Suède.** — G. EVERLUND, 22 ans, Elim. 1<sup>ère</sup> Sér.: Y. Cl. — J. GYLLING, 22 ans, Elim. 3<sup>e</sup> Sér.: N. Cl. — H. TOPEL, 20 ans, Elim. 4<sup>e</sup> Sér.: N. Cl.

**Tchéco-Slovaquie.** — E. CHALOUPKOVA, 19 ans, Elim. 3<sup>e</sup> Sér.: N. Cl.

## RÉSULTATS

### ELIMINATOIRES

DIMANCHE 13 JUILLET — RÉUNION N° 245

Nombre de Séries: 4. — Qualifiées par séries: 2, et la meilleure troisième, soit 9 concurrentes admissibles aux 1/2 Finales.

**PREMIÈRE SÉRIE.** — I. G. EDERLE, E.-U., 6 m. 12 s. 2/10; 2<sup>e</sup> D. MOLESWORTH, G.-Br., 6 m. 28 s. 8/10; meilleure troisième II. RASMUSSEN, Dane., 6 m. 58 s. 2/10. — N. Cl.: G. EVERLUND, Suède, 7 m. 5 s. 4/10; E. TEBRUN, Fran., 7 m. 6 s. 4/10.

**DEUXIÈME SÉRIE.** — I. M. NORELIUS, E.-U., 6 m. 23 s. 2/10; 2. C. JEANS, G.-Br. 6 m. 34 s. 6/10 N. Cl. G. KLAPWYK, Holl., 7 m. 15 s.; G. MORTIER, Fran., 7 m. 35 s. — N. Part.: M. HANSES, Dane

**TROISIÈME SÉRIE.** — I. H. WAINWRIGHT, E.-U., 6 m. 46 s. 8/10; 2. M. PROTIN, Fran., 6 m. 58 s. 2/10. — N. Cl.: V. MOLLER, Dane. 7 m. 2 s. 2/10; J. GYLLING, Suède; 7 m. 55 s.; E. CHALOUPKOVA, T-Slo., 8 m. 14 s.

**QUATRIÈME SÉRIE.** — I. G. SHAND, N.-Zél. 6 m. 23 s. 6/10. 2. I. TANNER, G.-Br. 6 m. 35 s. 4/10. — N. Cl.: H. TOPEL, Suède, 6 m. 59 s. 8/10; M. VIERDAG, Holl. 7 m. 2 s. 4/10.

### MEILLEUR TEMPS DES ELIMINATOIRES

G. EDERLE, Etats-Unis, dans la 1<sup>ère</sup> Série 6 m. 12 s. 2/10.

### DEMI-FINALES

LUNDI 14 JUILLET — RÉUNION N° 247

Nombre de 1/2 finales: 2. — Qualifiées par 1/2 Finale: 2 et la meilleure troisième, soit 5 concurrentes admissibles à la Finale.

**PREMIÈRE SÉRIE.** — I. H. WAINWRIGHT, E.-U., 6 m. 19 s. 6/10; 2. D. MOLESWORTH, G.-Br., 6 m. 19 s. 8/10; meilleure troisième, G. SHAND, N.-Zél., 6 m. 24 s. 4/10. — N. Cl.: C. JEANS, G.-Br., 6 m. 37 s. 8/10; M. PROTIN, Fran., 6 m. 56 s. 6/10.

**DEUXIÈME SÉRIE.** — I. G. EDERLE, E.-U., 6 m. 23 s. 8/10; 2. M. NORELIUS, E.-U., 6 m. 26 s. 6/10. — N. Cl.: I. TANNER, G.-Br., 6 m. 34 s.; H. RASMUSSEN, Dane., 6 m. s. 2/10. 55

### MEILLEUR TEMPS DES DEMI-FINALES

II. WAINWRIGHT, Etats-Unis, dans la 1<sup>ère</sup> 1/2 Finale ..... 6 m. 19 s. 6/10

### FINALE

MARDI 15 JUILLET — RÉUNION N° 249

I. M. NORELIUS, E.-U., Champion Olympique, 6 m. 2 s. 2/10; 2. II. WAINWRIGHT, E.-U., 6 m. 3 s. 8/10; 3. G. EDERLE, E.-U., 6 m. 4 s. 8/10; 4. D. MOLESWORTH, G.-Br., 6 m. 25 s. 4/10; 5. G. SHAND, N.-Zél., abandonné.

La sixième place a été attribuée à I. TANNER (G.-Br.) comme ayant réalisé au cours des demi-finales, le meilleur temps après les cinq concurrentes qui ont pris part à la finale.

## CLASSEMENT DES NATIONS

1<sup>ère</sup> ETATS-UNTS, 19 Points (1<sup>ère</sup> M. NORELIUS, 10 p.; 2<sup>e</sup> H. WAINWRIGHT, 5 p.; 3<sup>e</sup> G. EDERLE, 4 p.).

2<sup>e</sup> GRANDE-BRATAGNE, 4 Points (4<sup>e</sup> D. MOLESWORTH, 3 p.; 6<sup>e</sup> I. TANNER, 1 p.).

3<sup>e</sup> NOUVELLE-ZELANDE, 2 Points (5<sup>e</sup> G. SHAND.).

## LES VAINQUEURS OLYMPIQUES

Cette épreuve ne figurait pas au programmé des précédentes olympiades.

1924 PARIS, M. NORELIUS, E.-U., 6 m. 2 s. 2/10)

### RECORD OLYMPIQUE

M. NORELIUS, Etats-Unis, Paris, 1924, 6 m. 2 s. 2/10

### RECORD DU MONDE

G. EDERLE, Etats-Unis, Indianapoli, 1922, 5 m. 53 s. 1/5.

## LE 400 MÈTRES NAGE LIBRE (DAMES)

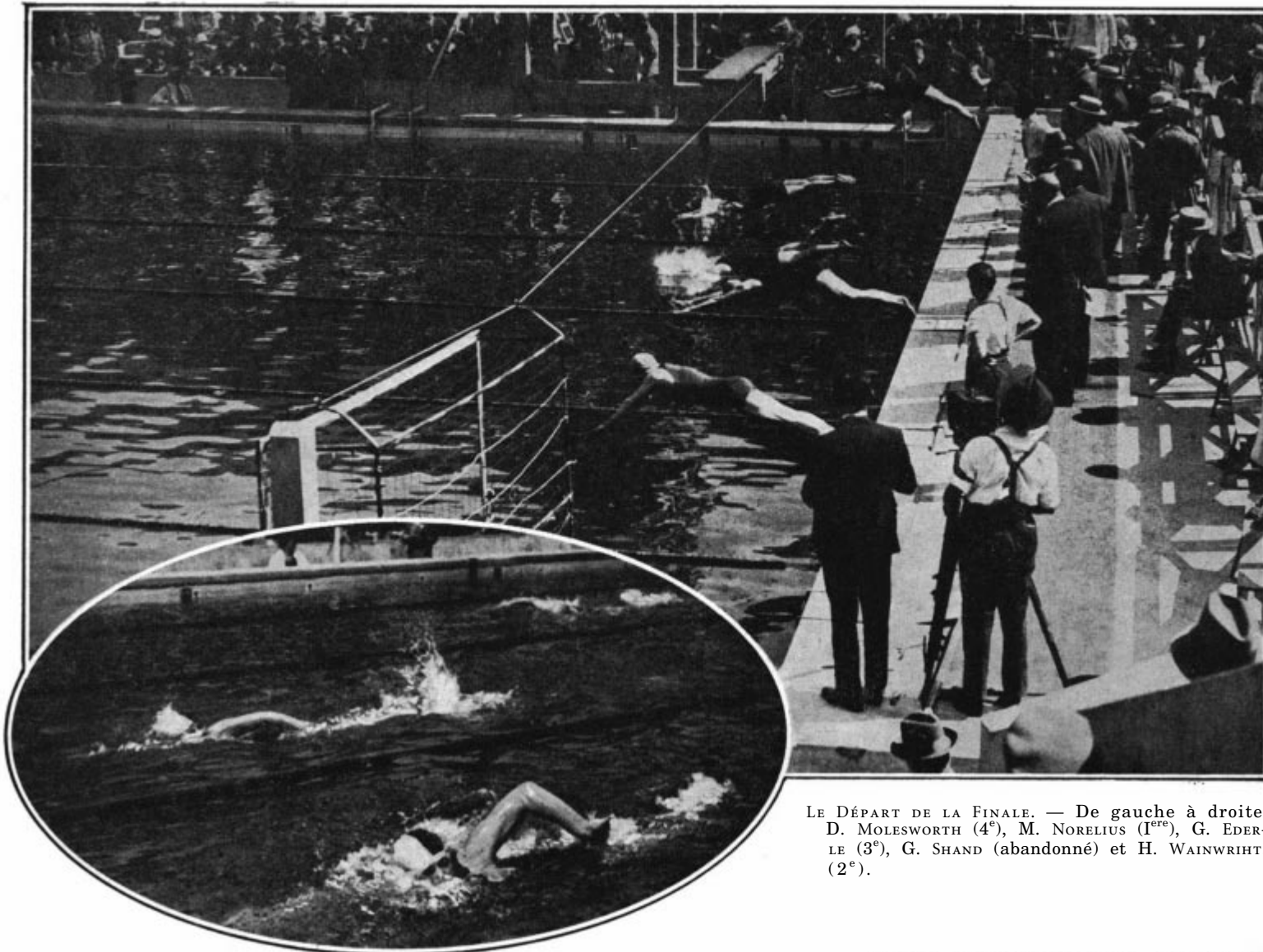

LE DÉPART DE LA FINALE. — De gauche à droite: D. MOLESWORTH (4<sup>e</sup>), M. NORELIUS (1<sup>re</sup>), G. EDERLÉ (3<sup>e</sup>), G. SHAND (abandonné) et H. WAINWRIGHT (2<sup>e</sup>).

A MI-PARCOURS DE LA FINALE.  
G. EDERLÉ, au premier plan, précède de peu M. NORELIUS

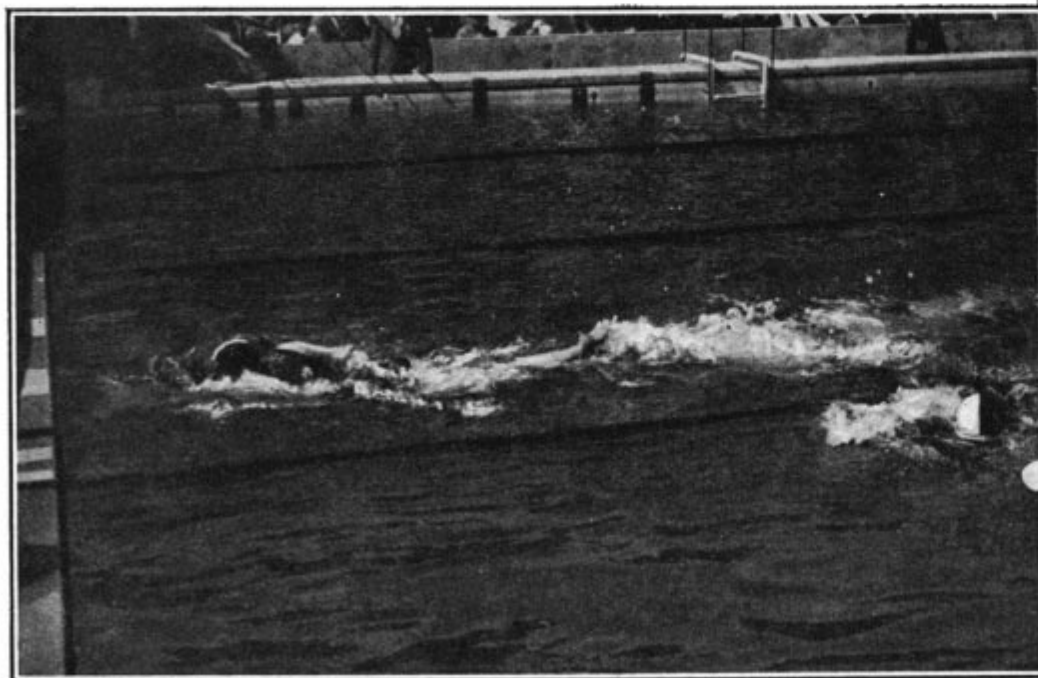

L'ARRIVÉE DE LA FINALE. — M. NORELIUS s'assure nettement le meilleur sur G. EDERLÉ, qui se fait remonter, pour la deuxième place, par H. WAINWRIGHT.



LES TROIS PREMIÈRES DU 400 MÈTRES NAGE LIBRE DAMES. — De gauche à droite: M. NORELIUS (1<sup>re</sup>), H. WAINWRIGHT (2<sup>e</sup>) et G. EDERLÉ (3<sup>e</sup>).

# ÉPREUVE N° 101

## PLONGEONS DU TREMPLIN

(1 M. ET 3 M.)

(DAMES)



1<sup>ère</sup> **E. BECKER**  
Etats-Unis

2<sup>e</sup> **A. RIGGIN**  
Etats-Unis



3<sup>e</sup> **C. FLETCHER**  
Etats-Unis

### CONSIDÉRATIONS GÉNÉRALES

On aurait pu croire que les conditions du programme des épreuves de plongeurs du tremplin dames, qui exigent de la part des concurrentes de véritables qualités acrobatiques, aient quelque peu nuï au succès de cette compétition; il n'en fut rien, car 17 plongeuses, représentant 7 nations: l'Autriche, les Etats-Unis, la France, la Grande-Bretagne,



**E. BECKER**

la Hollande, la Suède et la Tchéco-Slovaquie participèrent à cette épreuve.

Les conditions imposées pour ce concours, conditions dictées par le Code de la Fédération Internationale, comprenaient pour chaque concurrente 6 plongeurs différents, à effectuer des tremplins de 1 ou de 3 mètres, et dont le choix était laissé à leur entière volonté.

Le nombre des concurrentes nécessita l'organisation de deux séries de 8 et 9 plongeuses disputées le jeudi matin 17 juillet, et dont les 3 premières furent qualifiées pour la finale, portée au programme de la réunion du vendredi 18 juillet.

Toutes les plongeuses se montrèrent les dignes rivales des plongeurs et exécutèrent souvent avec brio, sans rien nuire à leur grâce, les sauts les plus difficiles, tire-bouchons, vrilles, sauts périlleux, coups de pied à la lune, etc., etc.

Les plongeuses scandinaves, qui, jusqu'alors, avaient fait preuve, dans cette spécialité, d'une incontestable supériorité, durent cette fois compter avec les Américaines, qui se taillèrent à nouveau la part du lion.

Les deux séries qualifiaient, en effet, pour la finale, les trois Américaines E. BECKER, A. RIGGIN et C. FLETCHER, les Suédoises E. OLLIWIER et S. JOHANSSON et l'Autrichienne K. DORNETT, dont l'assurance et la détente avaient rallié, au cours de la première série à sa cause, les faveurs des spectateurs.

La finale qui, par la remarquable présentation des concurrentes fut, pour la plupart des assistants une surprise, voir même une révélation, se termina toute à l'honneur des Américaines qui, suivant l'habitude prise s'assurèrent les 3 premières places.

E. BECKER, dont le programme très varié était exécuté sans aucune défaillance, se classait première devant sa camarade A. RIGGIN, dont l'élégance des lignes égalait vraiment la virtuosité et qui précédait sa petite compatriote C. FLETCHER.

La Suédoise E. OLLIWIER, se classait quatrième, devant de peu sa camarade S. JOHANSSON, tandis que l'Autrichienne K. BORNETT, moins brillante dans la finale que dans sa série, mais toujours aussi populaire auprès du public, devait se contenter de la sixième place.

### LISTE DES ENGAGÉES

Nations	Engagées	Participant
Nations	7	7
Individuelles	18	17

**Autriche.** — G. ADLER, N. Part. — K. BORNETT, 25 ans, Elim. 1<sup>ère</sup> Sér.: 3<sup>e</sup> Fin.: 6<sup>e</sup>. — V. SOLKNER, 19 ans, Elim. 2<sup>e</sup> Sér.: N. Cl.

**Etats-Unis.** — E. BECKER, 21 ans, Elim. 1<sup>ère</sup> Sér.: 1<sup>ère</sup> Fin. 1<sup>ère</sup>. — C. FLETCHER, 18 ans, Elim. 2<sup>e</sup> Sér.: 1<sup>ère</sup>; Fin.: 3<sup>e</sup>. — A. RIGGIN, 18 ans, Elim. 1<sup>ère</sup> Sér.: 2<sup>e</sup>; Fin.: 2<sup>e</sup>.

**France.** — E. BRIOLLET, 24 ans, Elim. 1<sup>ère</sup> Sér.: N. Cl. — L. LENORMAND, 23 ans, Elim. 1<sup>ère</sup> Sér.: N. Cl. — S. RAETH, 19 ans, Elim. 2<sup>e</sup> Sér.: N. Cl.

**Grande-Bretagne.** — A. HUDSON, 22 ans, Elim. 2<sup>e</sup> Sér.: N. Cl. — G. LUSCOMBE, 16 ans, Elim. 2<sup>e</sup> Sér.: N. Cl. — C. O'BRYEN, 25 ans, Elim. 1<sup>ère</sup> Sér.: N. Cl.

**Hollande.** — H.-T. BANTE, 23 ans, Elim. 2<sup>e</sup> Sér.: N. Cl. — G. KLAPWYK, 20 ans, Elim. 1<sup>ère</sup> Sér.: N. Cl.

**Suède.** — S.-D. JOHANSSON, 19 ans, Elim. 2<sup>e</sup> Sér.: 2<sup>e</sup>; Fin.: 5<sup>e</sup>. — M.-E. JOHANSSON, 17 ans, Elim. 1<sup>ère</sup> Sér.: N. Cl. — E.-V.-E. OLLIWIER, 20 ans, Elim. 2<sup>e</sup> Sér.: 3<sup>e</sup>; Fin.: 4<sup>e</sup>.

**Tchéco-Slovaquie.** — L. WRONGEIGEROVA, 24 ans, Elim. 2<sup>e</sup> Sér.: N. Cl.

### RÉSULTATS

Voir le Tableau des Résultats à la page 482 et le schéma des plongeurs choisis par les concurrentes, aux pages 470, 471, 472 et 473.

### CLASSEMENT DES NATIONS

1<sup>ère</sup> ETATS-UNIS, 19 Points, (1<sup>ère</sup> E. BECKER, 10 p., 2<sup>e</sup> A. RIGGIN, 5 p.; 3<sup>e</sup> C. FLETCHER, 4 p.).

2<sup>e</sup> SUEDE, 5 Points (4<sup>e</sup> E. OLLIWIER, 3 p.; 5<sup>e</sup> S. JOHANSSON, 2 p.).

3<sup>e</sup> AUTRICHE, 1 Point (6<sup>e</sup> K. BORNETT.).

### LES VAINQUEURS OLYMPIQUES

Cette épreuve ne figurait pas au programme des précédentes olympiades.

1912 STOCKHOLM, JOHANSSON, Suède.

1916 N'a pas eu lieu.

1920 ANVERS, FRYLAND, Danemark.

1924 PARIS, E. BECKER, Etats-Unis.

# ÉPREUVE N° 102

## PLONGEONS DE HAUT VOL ORDINAIRES

(DAMES)

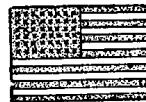

1<sup>ère</sup> **C. SMITH**  
Etats-Unis

2<sup>e</sup> **E. BECKER**  
Etats-Unis

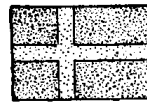

3<sup>e</sup> **H. TOPEL**  
Suède

### CONSIDÉRATIONS GÉNÉRALES

Les plongeurs de haut vol ordinaires dames, remportèrent un succès moindre d'engagements que les plongeurs du tremplin, et ne réunirent que 11 concurrentes, représentant 6 nations: l'Autriche, la Bel-



**C. SMITH**

gique, le Danemark, les Etats-Unis, la Grande-Bretagne et la Suède.

Le concours, identique à celui des hommes, comprenait, suivant les règlements de la Fédération Internationale, 4 plongeurs ordinaires obligatoires pour chaque concurrente et qui devaient être effectués avec et sans élan des plate-formes de 5 et de 10 mètres.

Cette compétition, vraiment impressionnante pour le spectateur, fut subdivisée en séries de 6 et de 5 concurrentes, qui furent disputées le samedi 19 juillet dans l'après-midi, et en une finale de 6 qualifiées, inscrite au programme de la grande réunion de clôture.

La première série donnait lieu à une lutte fort sévère en l'Américaine BECKER et la Suédoise TOPEL, qui terminaient à un 1/2 point d'écart et devançaient l'Américaine MEANEY.

Dans la seconde série, par contre, l'Américaine C. SMITH l'emportait beaucoup plus nettement sur l'Anglaise I. WHITE, qui précédait elle-même d'assez loin la Danoise NIELSEN.

La finale mettait donc aux prises trois Américaines, une Anglaise, une Suédoise et une Danoise.

Une fois encore, la victoire revint aux Etats-Unis, dont les deux représentantes, C. SMITH et E. BECKER, firent preuve de qualités sensiblement égales et terminèrent presque sur la même ligne, SMITH s'assurant la victoire par un 1/2 point seulement devant sa rivale.

## LES PLONGEONS DU TREMPLIN (DAMES)

---

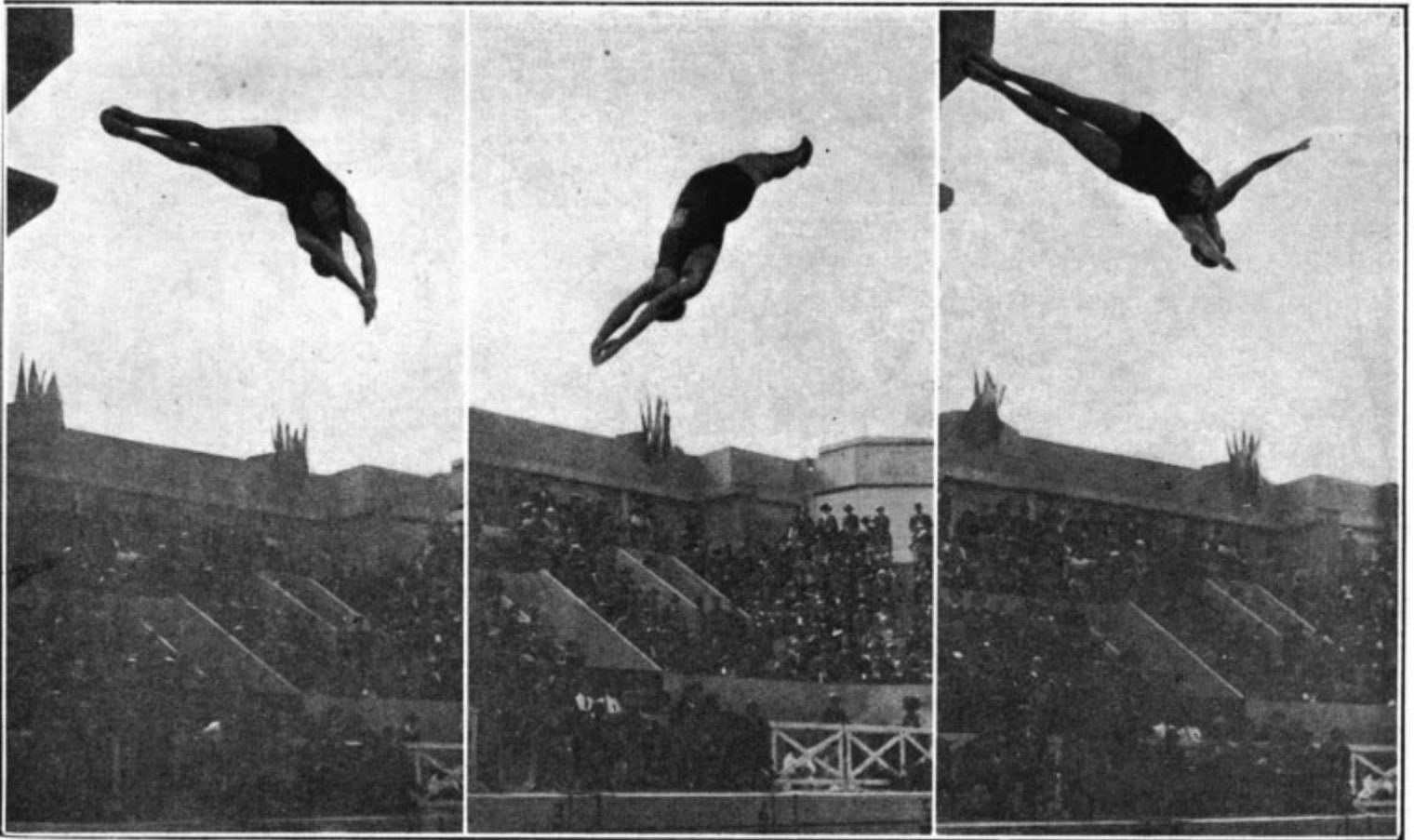

E. BECKER dans la demi-vrille avant avec élan.

C. FLETCHER classée 3<sup>e</sup> dans le coup de pied à la lune.

A. RIGGIN classée 2<sup>e</sup> dans le tire-bouchon avant avec élan.

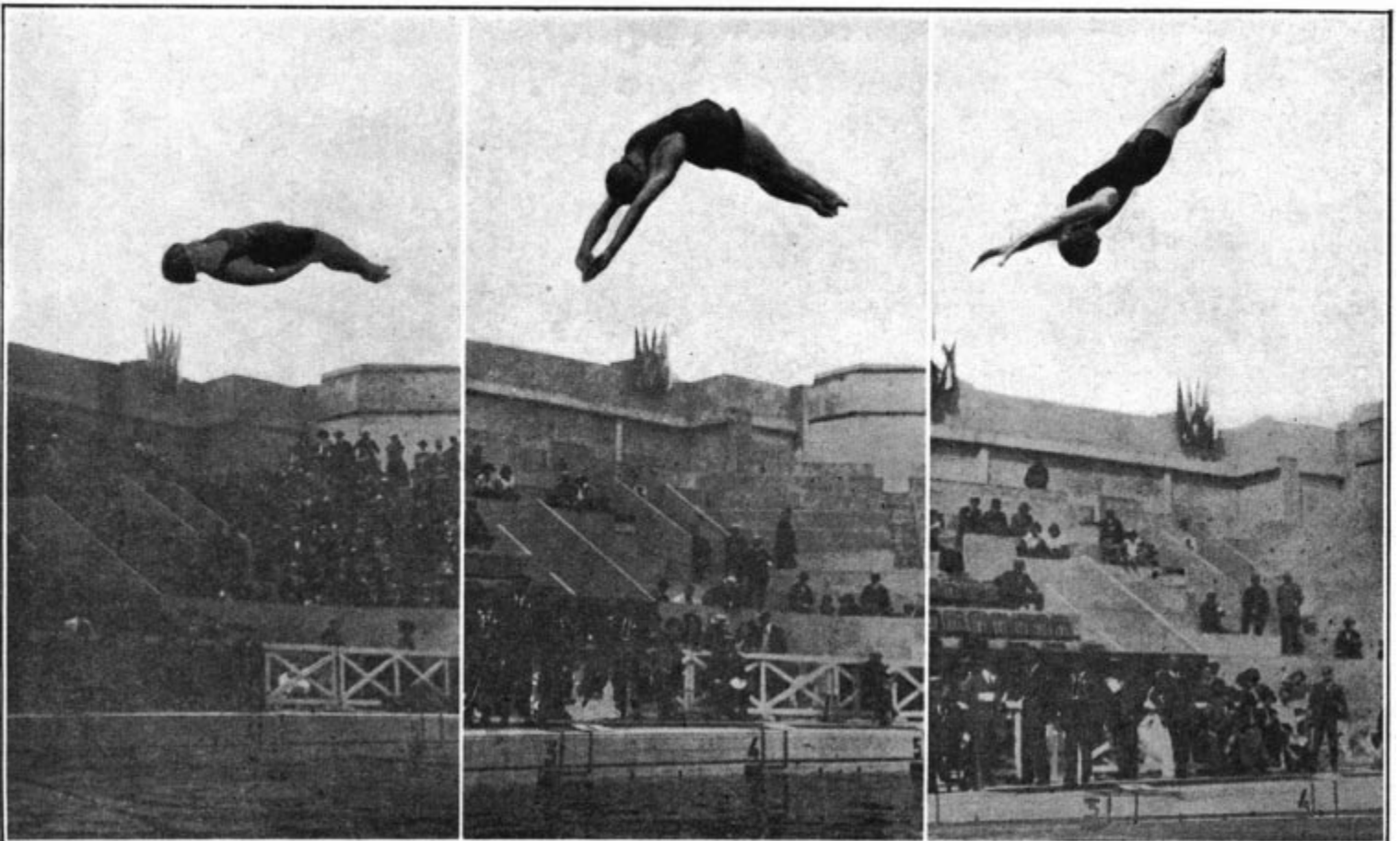

E. OLLIWIER classée 4<sup>e</sup> dans le coup de pied à la lune périlleux sans élan.

S. JOHANSSON classée 5<sup>e</sup> dans le coup de pied à la lune périlleux avec élan.

K. BORNET classée 6<sup>e</sup> dans le coup de pied à la lune périlleux avec élan.

# TABLEAU DES RÉSULTATS DES PLONGEONS DU TREMPIN (DAMES)

Nombre de Séries : 2 — Qualifiées par Série : 3, soit 6 Concurrentes admissibles à la Finale

CLASSEMENT	NOMS DES CONCURRENTES	NATIONALITE	NUMEROS (1) ET ORDRE DES PLONGEONS CHOISIS PAR LES CONCURRENTES	ATTRIBUTION DES POINTS ET PLACES										RESULTATS	
				NOMS DES JUGES										TOTAL des POINTS	SOMME des PLACES
				M. Handley Etas-Unis		M. Melville Clark G.-Br.		M. Sauvage Belgique		M. Hesselman Suède		M. Biot France			
Points	places	Points	places	Points	places	Points	places	Points	places						
<b>Eliminatoires</b>															
<b>Judi 17 juillet (Matin)</b>															
Réunion N° 252															
<b>1<sup>re</sup> SERIE</b>															
1	E. BECKER	E.-U.	20 33 19 37 42 47	91.8	1	93.8	1	105.3	1	91.8	1	99.7	2	482.4	6
2	A. RIGGIN	E.-U.	33 20 14 15 34 37	89.9	2	93.4	2	93.5	3	73.1	3	89.4	3	439.3	13
3	K. BORNETT	Autr.	29 37 42 34 47 30	75	3	80.6	3	97.6	2	64.2	4	100	1	417.4	13
<i>Non classées :</i>															
	M. JOHANSSON	Suède	37 41 42 47 30 26	66.9	5	64.8	4	81.9	4	89.5	2	74.7	4	377.8	19
	L. LENORMAND	Fran.	17 18 32 19 20 9	67.1	4	51.5	6	70.8	6	53.5	5	70.1	5	313	26
	G. KLAPWYK	Holl.	20 26 37 18 41 12	59.8	6	54.8	5	76.1	5	50.9	6	45.7	6	287.3	28
	C. O'BRYEN	G.-Br.	17 32 28 24 44 18	53.7	7	48.3	7	60.1	7	40	7	56.7	7	258.8	35
	E. BRIOLLET	Fran.	4 8 13 18 32 12	47.4	8	47.5	8	53.3	8	31.8	8	55.2	8	235.2	40
<i>Non partante :</i>															
	G. ADLER	Autr.													
<b>2<sup>me</sup> SERIE</b>															
1	C. FLETCHER	E.-U.	20 42 41 40 36 37	87.4	1	85.6	1	98.9	1	79.6	3	95.1	1	446.6	7
2	S. JOHANSSON	Suède	37 41 42 47 30 38	68.3	3	74.1	2	95.6	2	99.5	1	84.2	2	421.7	10
3	E. OLLIWIER	Suède	37 24 46 47 29 8	73.7	2	73.8	3	89.7	3	89.8	2	81.8	4	408.8	14
<i>Non classées :</i>															
	V. SOLKNER	Autr.	20 25 34 37 42 32	67.1	5	70.8	4	89.2	4	52.5	4	83.3	3	362.9	21
	A. HUDSON	G.-Br.	23 24 37 29 46 47	67.5	4	62	5	83.8	5	57	5	74.9	5	345.2	23
	S. RAETH	Fran.	3 4 9 24 23 26	53.3	6.5	54.4	6	65.7	7	40.7	6	59.9	7	274	32½
	H. BANTE	Holl.	18 20 37 41 42 24	50.7	8	49.1	8	69.1	6	39.9	7	61.8	6	270.6	35
	G. LUSCOMBE	G.-Br.	17 18 33 46 47 29	53.3	6.5	39.3	9	58.9	9	39.1	8	53.4	8	244	40½
	L. KRONGEIGEROVA	T.-Slo.	8 14 23 26 33 27	43.2	9	50.2	7	61.3	8	38.6	9	39.9	9	233.2	42
<b>FINALE</b>															
<b>Vendredi 18 juillet</b>															
(Après-Midi)															
Réunion N° 255															
1	E. BECKER	E.-U.	20 33 19 37 42 47	84.1	3	93.8	1	103.6	1	90	2	103.4	1	474.5	8
2	A. RIGGIN	E.-U.	33 20 14 15 34 37	77.8	4	92.6	2	102.8	2	90.8	1	96.4	3	460.4	12
3	C. FLETCHER	E.-U.	20 42 41 40 36 37	70.2	5	81.8	3	100	3	87.5	3	96.9	2	436.4	16
4	E. OLLIWIER	Suède	37 24 46 47 29 8	95.2	2	77.1	4	91.6	5	80.6	4	81.3	5	425.8	20
5	S. JOHANSSON	Suède	37 41 42 47 30 38	103.2	1	70	5	83.9	6	71.9	5	83.6	4	412.6	21
6	K. BORNETT	Autr.	29 37 42 34 47 30	62.5	6	68.1	6	94.4	4	71.7	6	73.5	6	370.2	28

(1) Voir le schéma des plongeurs choisis par les concurrentes aux pages N°s 470, 471, 472 et 473.

La Suédoise H. TOPEL, moins brillante que dans sa série, se classait troisième devant la Danoise E. NIELSEN, l'Américaine H. MEANY et l'Anglaise I. WHITE, dont la corpulence fit sensation et contrasta avec la gracilité de la championne olympique.

## LISTE DES ENGAGÉES

Engagées	6	6
Participantes	17	11

**Autriche.** — G. ADLER, 27 ans, Elim. 2<sup>e</sup> Sér. : N. Cl.

**Belgique.** — S. HENNEBERT, 20 ans, Elim. 2<sup>e</sup> Sér. : N. Cl.

**Danemark.** — N. CHRISTENSEN, N. Part. E.-B. NIELSEN, 18 ans, Elim. 2<sup>e</sup> Sér. : 3<sup>e</sup>; Fin. : 4<sup>e</sup>. — A. RASMUSSEN, N. Part.

**Etats-Unis.** — E. BECKER, 21 ans, Elim. 1<sup>re</sup> Sér. : 1<sup>re</sup>; Fin. : 2<sup>e</sup>. — H. MEANY, 20 ans, Elim. 1<sup>re</sup> Sér. : 3<sup>e</sup>; Fin. : 5<sup>e</sup>. — C. SMITH, 18 ans, Elim. 2<sup>e</sup> Sér. : 1<sup>re</sup>; Fin. : 1<sup>re</sup>.

**France.** — I. SAVOLLON, N. Part.

**Grande-Bretagne.** — B. ARMSTRONG, 28 ans, Elim. 1<sup>re</sup> Sér. : N. Cl. — V. NEWMAN, 27 ans, Elim. 1<sup>re</sup> Sér. : N. Cl. — I. WHITE, 29 ans, Elim. 2<sup>e</sup> Sér. : 2<sup>e</sup>; Fin. : 6<sup>e</sup>.

**Hollande.** — H. BANTE, N. Part. — G. KLAPWYK, N. Part.

**Suède.** — S.-D. JOHANSSON, N. Part. E.-V. OLLIWIER, 20 ans, Elim. 1<sup>re</sup> Sér. : N. Cl. — H. TOPEL, 20 ans, Elim. 1<sup>re</sup> Sér. : 2<sup>e</sup>; Fin. : 3<sup>e</sup>.

## RESULTATS

Voir le tableau des résultats des plongeurs de haut vol ordinaires à la page 484.

## CLASSEMENT DES NATIONS

1<sup>re</sup> ETATS-UNIS, 17 Points (1<sup>er</sup> C. SMITH, 10 p.; 2<sup>e</sup> E. BECKER, 5 p.; 5<sup>e</sup> H. MEANY 2 p.).  
2<sup>e</sup> SUEDE, 4 Points (3<sup>e</sup> H. TOPEL.).  
3<sup>e</sup> DANEMARK, 3 Points (4<sup>e</sup> E.-B. NIELSEN.).  
4<sup>e</sup> GRANDE-BRETAGNE, 1 Point (6<sup>e</sup> I. WHITE.).

## LES VAINQUEURS OLYMPIQUES

Cette épreuve ne figurait pas au programme des précédentes olympiades.

1920 ANVERS, A. RIGGIN, Etats-Unis.

1924 PARIS, C. SMITH, Etats-Unis.



## LES PLONGEONS DE HAUT VOL ORDINAIRES (Dames)

---



Un plongeon de haut vol ordinaire de 10 mètres avec élan de C. SMITH.

Un plongeon de haut vol ordinaire de 5 mètres sans élan de H. TOPEL, classée troisième.

# TABLEAU DES RÉSULTATS DES PLONGEONS DE HAUT VOL ORDINAIRES (DAMES)

Nombre de Séries : 2. — Qualifiées par Série : 3, soit 6 Concurrentes admissibles à la Finale.

CLASSEMENT	NOMS DES CONCURRENTES	NATIONALITE	ATTRIBUTION DES POINTS ET PLACES										RESULTATS	
			NOMS DES JUGES										TOTAL des POINTS	SOMME des PLACES
			M. Janer Danemark		M. Handley Etats-Unis		M. Bergwall Suède		M. Melville Clark G.-Br.		M. Blot France			
Points	Places	Points	Places	Points	Places	Points	Places	Points	Places					
<i>Eliminatoires</i>														
<b>Samedi 19 juillet (Après-Midi)</b>														
Réunion N° 257														
<b>1<sup>re</sup> SERIE</b>														
1	E. BECKER	E.-U.	27	4.5	32	2	32	2.5	34	1	36	1	161	11
2	H. TOPEL	Suède	31	1	32	2	34	1	28	5	34	2.5	159	11 ½
3	H. MEANY	E.-U.	28	3	32	2	30	4	29	3.5	33	4	152	16 ½
<i>Non classées :</i>														
	V. NEWMAN	G.-Br.	27	4.5	31	4	29	5	33	2	34	2.5	154	18
	E. OLLIWIER	Suède	30	2	30	5	32	2.5	25	6	31	5	148	20 ½
	B. ARMSTRONG	G.-Br.	26	6	28	6	28	6	29	3.5	30	6	141	27 ½
<i>Non parlantes :</i>														
	N. CHRISTENSEN	Dane.												
	G. KLAPWYK	Holl.												
	A. RASMUSSEN	Dane.												
<b>2<sup>me</sup> SERIE</b>														
1	C. SMITH	E.-U.	29	1	34	1	31	1	30	1.5	36	1	160	5 ½
2	T. WHITE	G.-Br.	27	2	31	2	28	2	30	1.5	24	2	150	9 ½
3	E. NIELSEN	Dane.	26	3	27	5	26	3	24	3	25	4.5	128	18 ½
<i>Non classées :</i>														
	G. ADLER	Autr.	21	4	29	3.5	25	4	21	5	29	3	125	19 ½
	S. HENNEBERT	Belg.	19	5	29	3.5	22	5	23	4	25	4.5	118	22
<i>Non parlantes :</i>														
	H. BANTE	Holl.												
	S. JOHANSSON	Suède												
	I. SAVOLLON	Fran.												
<b>FINALE</b>														
<b>Dimanche 20 juillet (Apr.-M.)</b>														
Réunion N° 259														
1	C. SMITH	E.-U.	33	2.5	34	2	30	3	33	1	36	2	166	10 ½
2	E. BECKER	E.-U.	32	4	34	2	32	2	31	2	38	1	167	11
3	H. TOPEL	Suède	33	2.5	33	4.5	35	1	29	4	34	3.5	164	15 ½
4	E. NIELSEN	Dane.	34	1	33	4.5	29	4	30	3	32	5	158	17 ½
5	H. MEANY	E.-U.	26	6	34	2	27	5	27	5.5	34	3.5	148	22
6	I. WHITE	G.-Br.	28	5	30	6	24	6	27	5.5	31	6	140	28 ½

L'épreuve des Plongeurs de haut vol ordinaires (Dames) comprenait 4 fois l'exécution d'un même plongeon dont le schéma se trouve à la page 459.

Ce plongeon devait être exécuté dans les conditions suivantes :

- a. — Sans élan, de la plate-forme de 5 mètres.
- b. — Avec élan, de la plate-forme de 5 mètres.
- c. — Sans élan, de la plate-forme de 10 mètres.
- d. — Avec élan, de la plate-forme de 10 mètres.

# ÉPREUVE N° 103

## 800 MÈTRES RELAIS NAGE LIBRE

(4 x 200 M.)

(MESSIEURS)

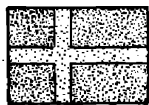
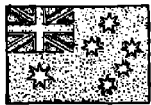

1<sup>ère</sup> ETATS-UNIS

2<sup>e</sup> AUSTRALIE

3<sup>e</sup> SUEDE

### CONSIDÉRATIONS GÉNÉRALES

Le 800 mètres relais nage libre messieurs fut, par son succès de participants une des épreuves qui démontra le mieux l'importance du meeting olympique de natation et qui permit, par cela même, d'établir une ligne sur la valeur comparative des grandes nations.

Seize pays étaient engagés dans cette épreuve, treize prirent le départ: l'Argentine, l'Australie, la Belgique, l'Espagne, les Etats-Unis, la France, la Grande-Bretagne, la Hollande, l'Italie, le Japon, la Suède, la Tchéco-Slovaquie. Les trois nations ayant déclaré forfait, le Canada, la Grèce et la Hongrie, possédaient, du reste, sur place les éléments nécessaires pour prendre le départ de cette épreuve, qui donna lieu à quatre séries éliminatoires, 2 demi-finales et une finale de cinq, la sixième place étant déterminée d'après les temps réalisés par les éliminés des demi-finales.

Par suite d'une erreur de la Fédération Internationale de Natation Amateur, dans la composition du programme-minute de la semaine olympique, les séries et les demi-finales se disputèrent au cours de la même journée, ce qui obligea plusieurs des engagés de modifier la composition de leurs équipes, ces dernières étant légalement constituées de 6 nageurs pouvant se remplacer suivant les rencontres.

Les deux premiers tours se disputèrent au cours de la journée du vendredi 18 juillet, les éliminatoires étant portées au programme de la matinée et les demi-finales au cours de la réunion de l'après-midi; la finale fut nagée le dimanche matin et cette remarquable épreuve, qui vit aux prises tous les meilleurs nageurs du meeting, se vit, de ce fait, en partie sacrifiée pour les spectateurs.

Les quatre séries avaient qualifié pour les demi-finales les Etats-Unis, qui n'alignaient pourtant pas leur meilleure équipe, l'Italie, la Suède, la Hollande, l'Australie, le Japon, la France, la Grande-Bretagne et la Tchéco-Slovaquie, meilleure troisième. Le meilleur temps des éliminatoires était réalisé par le team australien qui, composé de CHRISTIE, de BEAUREPAIRE, HENRY et STEDMAN, s'assurait la première série en 10 minutes 21 secondes 2/10. Parmi les surprises de ce premier tour, il convient de signaler la belle victoire de la France sur la Grande-Bretagne et l'élimination de la Belgique.

Les deux demi-finales, qui se terminaient respectivement par les victoires de l'Australie et des Etats-Unis, qualifiaient également pour l'ultime épreuve, la Grande Bretagne, qui s'assurait de ce fait la revanche de la défaite qui lui avait été infligée par la France dans la série éliminatoire; la Suède et le Japon meilleur troisième.

La finale, pour laquelle toutes les équipes avaient cette fois fait appel à leurs meilleurs éléments, fut, en ce qui concerne la première place, sans histoire. Malgré l'indiscutable valeur de ses concurrents, le team américain, composé de Ralph BREYER, H. GLANCY, J. O'CONNOR et J. WEISMULLER, l'emporta fort nettement, augmentant son avance de relais en relais et couvrant la distance en 9 minutes 53 secondes 4/10, ce qui bat l'ancien record olympique de cette épreuve de 11 secondes.

La seconde place revenait à l'équipe d'Australie, composée de HENRY, DE BEAUREPAIRE, CHRISTIE et CHARLTON, en 10 minutes 2 secondes 2/10, tandis que l'infatigable Arne BORG, à la suite d'un effort en tous points remarquable, parvenait à arracher, pour la Suède, la troisième place, que la jeune et déjà redoutable équipe du Japon avait paru pendant longtemps devoir remporter.

La Grande-Bretagne, nettement lâchée, devait se contenter de la cinquième place, tandis que la sixième était attribuée à l'équipe de France, cette dernière ayant réalisé, avec 10 minutes 3 secondes 4/10, le meilleur temps après les cinq équipes ayant pris part à la finale.

### LISTE DES ENGAGÉS

	Engagés	Participants
Individuels .....	88	56
Nations .....	16	13

**Argentine.** — Elim. 3<sup>e</sup> Sér. : Non Classée. — J.-W. BEHRENSSEN, 20 ans, Part. — F.-T. JONES, 21 ans, Part. — E.-J. MOREAU, 16 ans, Part. — V.-A. ZORRILLA, 18 ans, Part.

**Australie.** — Elim. 3<sup>e</sup> Sér. : 1<sup>ère</sup>, 1<sup>ère</sup> 1/2 Fin. : 1<sup>ère</sup>; Fin. : 2<sup>e</sup>. — A.-M. CHARLTON, 17 ans, Part. — M.-F. CHRISTIE, 23 ans, Part. — F. de BEAUREPAIRE, 33 ans, Part. — E.-M. HENRY, 20 ans, Part. — I.-C. STEDMAN, 29 ans, Part.

**Belgique.** — Elim. 4<sup>e</sup> Sér. : Non classée. — R. BAUWENS, N. part. — G. BLITZ, N. part. —

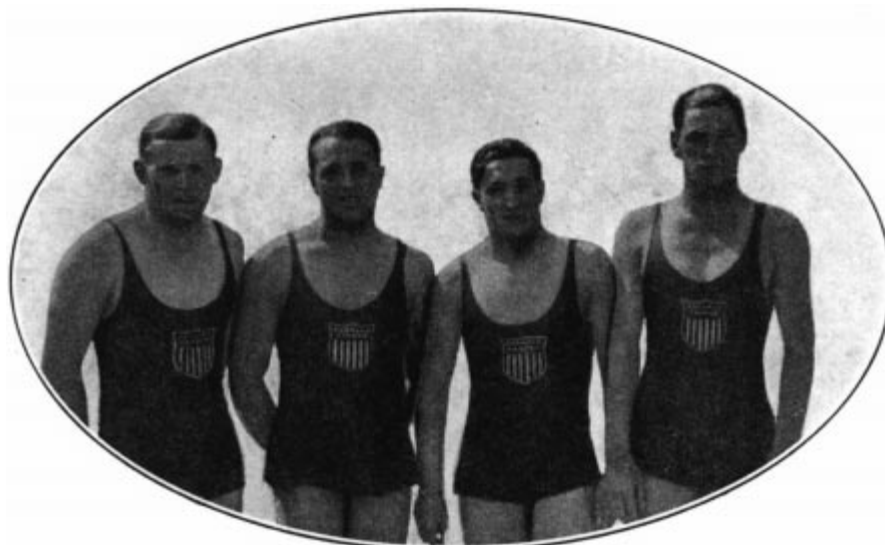

L'équipe des ETATS-UNIS.

De gauche à droite : J. O'CONNOR, R. BREYER, H. GLANCY et J. WEISMULLER.

A. BUYDENS, 19 ans, Part. — J. CALLENS, 20 ans, Part. — E. THIENPOND, 20 ans, Part. — M. VAN SCHELLE, 25 ans, Part.

**Canada.** — Equipe non partante. — C. BOURNE; T. CHAPMAN; G. VERNOT; T.-K. WALKER.

**Espagne.** — Elim. 1<sup>ère</sup> Sér. : Non classée. — M. BASTE, N. part. — R. BERDENAS, Part. — P. MENDEZ, 20 ans, Part. — J. PEREJORDI, 18 ans, Part. — J. PINILLO, 22 ans, Part. — J. PUIG, N. part.

**Etats-Unis.** — Elim. 1<sup>ère</sup> Sér. : 1<sup>er</sup>; 2<sup>e</sup> 1/2 Fin. : 1<sup>ère</sup>; Fin. 1<sup>ère</sup>. — R. BREYER, 20 ans, Part. — H.-S. GLANCY, 20 ans, Part. — R. HOWELL, 21 ans, Part. — J.-W. O'CONNOR, 21 ans, Part. — L. SMITH, N. Part. — J. WEISMULLER, 20 ans, Part.

**France.** — Elim. 4<sup>e</sup> Sér. : 1<sup>ère</sup>; 1<sup>ère</sup> 1/2 Fin. : 3<sup>e</sup>; Fin. : 6<sup>e</sup>. — W. MENU, N. Part. — G. MIDDLTON, 24 ans, Part. — H. PADOU, 26 ans, Part. — P. TISSON, N. Part. — E. VANZEVEREN, 19 ans, Part. — E. ZEIBIG, 20 ans, Part.

**Grande-Bretagne.** — Elim. 4<sup>e</sup> Sér. : 2<sup>e</sup>; 1<sup>ère</sup> 1/2 Fin. : 2<sup>e</sup>; Fin. : 5<sup>e</sup>. — H. ANNISON, 29 ans, Part. — A. DICKEN, 23 ans, Part. — E. PETER, 16 ans, Part. — A. PYCOCK, N. Part. — L. SAVAGE, 27 ans, Part. — J. THOMSON, N. Part.

**Grèce.** — Equipe non partante. — A. ASSIMACOPOULOS; N. BALTAZZI-MAVROCORDATO; N. CALOUDIS; P. SPYCHA; A. THEODORAKIS; D. VASSILOPOULOS.

**Hollande.** — Elim. 2<sup>e</sup> Sér. : 1<sup>ère</sup> 1/2 Fin. : Non Classée; G. DEKKER, 20 ans, Part. — O. HOOGESTEYN, 21 ans, Part. — J.-P. JACOBSZON, N. part. — J. KOHLER, 22 ans, Part. — J.-F. SCHUTTE, 27 ans, Part.

**Hongrie.** — Equipe non partante. — L. BELEZNAY; Z. BITSKEY; B. ÉPERJESSY; A. GABORFI; B. HOLLOSY; G. MAGYAR.

**Italie.** — Elim. 1<sup>ère</sup> Sér. : 2<sup>e</sup>; 2<sup>e</sup> 1/2 Fin. : Non Classée; R.-C. BACIGALUPO, 16 ans, Part. — G.-E.-B. de FRANCHI, N. part. — A.-A. FRASINETTI, 27 ans, Part. — G.-V. PATRIGNANI, 18 ans, Part. — E.-P. POLLI, 23 ans, Part. — G.-M. VALLE, N. Part.

**Japon.** — Elim. 3<sup>e</sup> Sér. : 2<sup>e</sup>; 2<sup>e</sup> 1/2 Fin. : 3<sup>e</sup>; Fin. : 4<sup>e</sup>; T. ISHIDA, N. Part. — T. MIYAHATA, 21 ans, Part. — K. NODA, 16 ans, Part. — K. ONODA, 24 ans, Part. — T. SAITOH, N. Part. — K. TAKAISHI, 18 ans, Part.

**Suède.** — Elim. 2<sup>e</sup> Sér. : 1<sup>ère</sup>; 2<sup>e</sup> 1/2 Fin. : 2<sup>e</sup>; Fin. : 3<sup>e</sup>. — Arne BORG, 23 ans, Part. — Ake BORG, 23 ans, Part. — T. HENNING, 30 ans, Part. — O.-G.-A. PERSSON, 20 ans, Part. — N.-O. TROLLE, 24 ans, Part. — C.-O.-G. WERNER, 20 ans, Part.

**Tchéco-Slovaquie.** — Elim. 3<sup>e</sup> Sér. : 3<sup>e</sup>; 1<sup>ère</sup> 1/2 Fin. : Non Partante. — V. ANTOS, 19 ans, Part. — S. BICAK, 19 ans, Part. — R. PIOVATY, 24 ans, Part. — V. LEGAT, 19 ans, Part.

**Yougo-Slavie.** — Elim. 1<sup>ère</sup> Sér. : Non classée. — I. ARCANIN, 18 ans, Part. — D. KAVURIC, N. Part. — A. ROJE, 18 ans, Part. — M. MARGREITER, N. Part. — V. SMOKVINA, 17 ans, Part. — A. VENTURINI, 18 ans, Part.

## RÉSULTATS

### ELIMINATOIRES

VENDREDI 18 JUILLET  
RÉUNION N° 254

Sombre de séries : 4. — Qualifiés par séries : 2 équipes et la meilleure troisième, soit 9 équipes admissibles aux demi-finales.

**PREMIÈRE SÉRIE.** — 1<sup>ère</sup> ETATS-UNIS: (R. BREYER, H. GLANCY, R. HOWELL, J. O'CONNOR). Temps : 10 m. 41 s. 6/10.

2<sup>e</sup> ITALIE: (R. BACIGALUPO, A. FRASINETTI, G. PATRIGNANI, E. POLLI). Temps : 11 m. 5 s. 2/10. — Non classées: YUGOSLAVIE: (J. ARCANIN, A. ROJE, V. SMOK — ESPAGNE: (R. BERDENAS, P. MENDEZ, VINA, A. VENTURINI). Temps : 12 m. 2 s. 4/10. J. PEREJORDI, J. PINILLO). Temps : 12 m. 21 s. 2/10.

**DEUXIÈME SÉRIE.** — 1<sup>ère</sup> SUEDE: (T. HENNING, O. PERSSON, N. TROLLE, C. WERNER). Temps : 11 m. 15 s. 4/10. — 2<sup>e</sup> HOLLANDE : (G. DEKKER, O. HOOGESTEYN, J. KOHLER, J. SCHUTTE). Temps : 11 m. 35 s. 6/10. — Non Partantes : GRECE, HONGRIE.

**TROISIÈME SÉRIE.** — 1<sup>ère</sup> AUSTRALIE : (M. CHRISTIE, F. de BEAUREPAIRE, E. HENRY, I. STEDMAN). Temps : 10 m. 21 s. 2/10. — 2<sup>e</sup> JAPON : (T. MIYAHATA, K. NODA, K. ONODA, K. TAKAISHI). Temps : 10 m. 24 s. 2/10.

— 3° TCHECO-SLOVAQUIE: (V. ANTOS, S. BICAK, V. LGRAT, R. PIOVATY). Temps: 11 m. 12 s. 8/10, meilleur troisième. — Non classée: ARGENTINE: (J., BEHRENSSEN, F. JONES, E. MOREAU, V. ZORRILLA). Temps: 11 m. 25 s.

QUATRIÈME SÉRIE. — 1<sup>ère</sup> FRANCE: (G. MIDDLETON, H. PADOU, E. VANZEVEVEREN, E. ZEIBIG). Temps: 10 m. 41 s. 4/10. — 2<sup>ème</sup> GRANDE-BRETAGNE: (H. ANNISON, A. DICKEN, E. PETER, L. SAVAGE). Temps: 10 m. 52 s. 6/10. — Non Classée: BELGIQUE: (A. BUYDENS, J. CALLENS, E. THEINPOND, M. VAN SCHELLE). Temps: 11 m. 14 s. 8/10.

#### MEILLEUR TEMPS DES ELIMINATOIRES

AUSTRALIE: (M. CHRISTIE, F. de BEAUREPAIRE, E. HENRY, I. STEDMAN) dans la 3<sup>e</sup> Série: 10 m. 21 s. 2/10.

### DEMI-FINALES

VENDREDI 18 JUILLET — RÉUNION N° 255

Nombre de 1/2 Finales: 2. — Qualifiées par 1/2 finale: 2 équipes et la meilleure troisième, soit 5 équipes admissibles à la Finale.

PREMIÈRE DEMI-FINALE. — 1<sup>ère</sup> AUSTRALIE: (M. CHRISTIE, F. de BEAUREPAIRE, E. HENRY, I. STEDMAN). Temps: 10 m. 27 s. — 2<sup>ème</sup> GRANDE-BRETAGNE: (H. ANNISON, A. DICKEN, E. PETER, J. THOMSON). Temps: 10 m. 31 s. 2/10. — Non classée: FRANCE (G. MIDDLETON, H. PADOU, E. VANZEVEVEREN, E. ZEIBIG). Temps: 10 m. 39 s. 4/10. — HOLLANDE: (G. DEKKER, O. HOOGESTEYEN, J. KOHLER, J. SCHUTTE) Temps: II m. 29 s. — Non Partante: TCHECO-SLOVAQUIE.

DEUXIÈME DEMI-FINALE. — 1<sup>ère</sup> ETATS-UNIS: (R. BREYER, H. GLANCY, R. HOWELL, J. O'CONNOR). Temps: 9 m. 59 s. 4/10. — 2<sup>ème</sup> SUEDE: (Arne BORG, Ake BORG, N. TROLLE, C. WERNER). Temps: 10 m. 8 s. 2/10. — 3<sup>ème</sup> JAPON: (T. MIYAHATA, K. SODA, K. ONODA, K. TAKAISHI). Temps: 10 m. 12 s. 4/10 (meilleure troisième). — Non classée: ITALIE: (R. BACIGALUPO, A. FRASSINETTI, G. PATRIGNANI, E. POLLI). Temps: II m. 0 s. 4/10.

#### MEILLEUR TEMPS DES DEMI-FINALES

ETATS-UNIS: (R. BREYER H. GLANCY, R. HOWELL, J. O'CONNOR), dans la 2<sup>e</sup> 1/2 Finale: 9 m. 59 s. 4/10.

### FINALE

DIMANCHE 20 JUILLET — RÉUNION N° 258

1<sup>ère</sup> ETATS-UNIS: (R. BREYER, H. GLANCY, J. O'CONNOR, J. WEISMULLER), Champion olympique. Temps: 9 m. 53 s. 4/10. — 2<sup>ème</sup> AUSTRALIE: (A. CHARLTON, M. CHRISTIE, F. de BEAUREPAIRE, E. HENRY). Temps: 10 m. 2/10. — 3<sup>ème</sup> SUEDE: (Arne BORG, Ake BORG, N. TROLLE, C. WERNER). Temps: 10 m. 6 s. 8/10. — 4<sup>ème</sup> JAPON: (T. MIYAHATA, K. NODA, K. ONODA, K. TAKAISHI). Temps: 10 m. 15 s. 2/10. — 5<sup>ème</sup> GRANDE-BRETAGNE: (H. ANNISON, A. DICKEN, E. PETER, J. THOMSON). Temps: 10 m. 29 s. 4/10.

La sixième place a été attribuée à la FRANCE comme ayant réalisé, au cours des demi-finales, le meilleur temps après les cinq équipes qui ont pris part à la finale.

### CLASSEMENT DES NATIONS

1<sup>ère</sup> ETATS-UNIS, 10 points; 2<sup>ème</sup> AUSTRALIE, 5 points; 3<sup>ème</sup> SUEDE, 4 points; 4<sup>ème</sup> JAPON, 3 points; 5<sup>ème</sup> GRANDE-BRETAGNE, 2 points; 6<sup>ème</sup> FRANCE, 1 point.

### LES VAINQUEURS OLYMPIQUES

Cette épreuve ne figurait pas au programme des précédentes olympiades.

1908 LONDRES, GRANDE-BRETAGNE . . . . 10 m. 55 s. 3/5

1912 STOCKHOLM, AUSTRALIE:  
(Cecil HEALY, H.-H. HARDWICK, L. BOURDMANN, M. CHAMPION) 10 m. 11 s. 3/5

1916 N'a pas eu lieu.

1920 ANVERS, ETATS-UNIS: (Mc GILLIVRAY, P. KEALOHA, Norman ROSS, D. KAHANAMOKU) . . . . 10 m. 4 s. 2/5

1924 PARIS, ETATS-UNIS (R. BREYER, H. GLANCY, J. O'CONNOR, J. WEISMULLER) . . . . . 9 m. 53 s. 4/10

### RECORD OLYMPIQUE

ETATS-UNIS: (R. BREYER, H. GLANCY, J. O'CONNOR, J. WEISMULLER). PARIS 1924 . . . . . 9 m. 53 s. 4/10

## ÉPREUVE N° 104

### 400 MÈTRES RELAIS

### NAGE LIBRE

### DAMES (4 X 100 M.)



1<sup>ère</sup> ETATS-UNIS

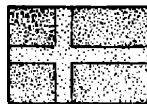

3<sup>ème</sup> SUEDE

2<sup>ème</sup> GRANDE-BRETAGNE

### CONSIDÉRATIONS GÉNÉRALES

Le 400 mètres relais nage libre dames fut la seule épreuve du meeting olympique ne nécessita pas

de séries éliminatoires. Son succès fut pourtant en tous points concluant puisque cette course réunit les six nations engagées, chiffre encore jamais atteint et qui démontre les remarquables progrès de la nation féminine dans le monde entier.

Cette finale, disputée au cours de la réunion de l'après-midi du vendredi 18 juillet, mit aux prises les équipes du Danemark, des Etats-Unis, de la France, de la Grande-Bretagne, de la Hollande et de la Suède.

Plus facilement encore que dans le relais messieurs, l'équipe d'Amérique, composée de DONNELLY, EDERLE, LACKIE et WEHSELAU, s'assura la première place, devançant de plus de 25 mètres l'équipe de Grande-Bretagne, composée de BARKER, JEANS, Mac KENZIE et TANNER, et elle-même aussi nettement détachée de la Suède, classée troisième.

Une lutte des plus vives s'engageait pour les trois dernières places, le Danemark parvenant à devancer de peu la France, qui s'assura la cinquième place en résistant à un dernier assaut de la Hollande.

Le temps de 4 minutes 58 secondes 8/10, réalisé par l'équipe féminine des Etats-Unis, dans cette épreuve, constitue le nouveau record olympique et abaisse de près de 13 secondes la remarquable performance qu'avaient accompli les nageuses américaines lors des Jeux Olympiques d'Anvers.

### LISTE DES ENGAGÉES

	Engagées	Participant
Nations . . . . .	6	6
Individuelles . . . . .	33	24

**Danemark.** — Equipe classée 4<sup>e</sup>: M. HANSES, N. Part. — V.-W. MOLLER, 19 ans, Part. — A. OLSEN, 15 ans, Part. — E. OSTERGAARD, N. Part. — K.-M. RASMUSSEN, 18 ans, Part. — H. RASMUSSEN, 22 ans, Part.

**Etats-Unis.** — Equipe classée 1<sup>ère</sup>: E. DONNELLY, 18 ans, Part. — G. EDERLE, 18 ans, Part. — E. LACKIE, 17 ans, Part. — M. MORELIUS, 15 ans, N. Part. — H. WAINWRIGHT, 18 ans, N. Part. — M. WEHSELAU, 18 ans, Part.

**France.** — Equipe classée 5<sup>e</sup>: A. BONNET,



L'équipe des ETATS-UNIS

De gauche à droite: G. EDERLÉ, E. DONNELLY, E. LACKIE, M. WEHSELAU.

## LES RELAIS

### LE 800 MÈTRES NAGE LIBRE MESSIEURS (4x200) ET LE 400 METRES NAGE LIBRE DAMES(4x100)



LE PREMIER RELAIS DANS LA 2<sup>e</sup> DEMI-FINALE DU 800 MÈTRES NAGE LIBRE MESSIEURS. — J. O'CONNOR relaie R. HOWELL pour l'Equipe des Etats-Unis qui mène devant le Japon.

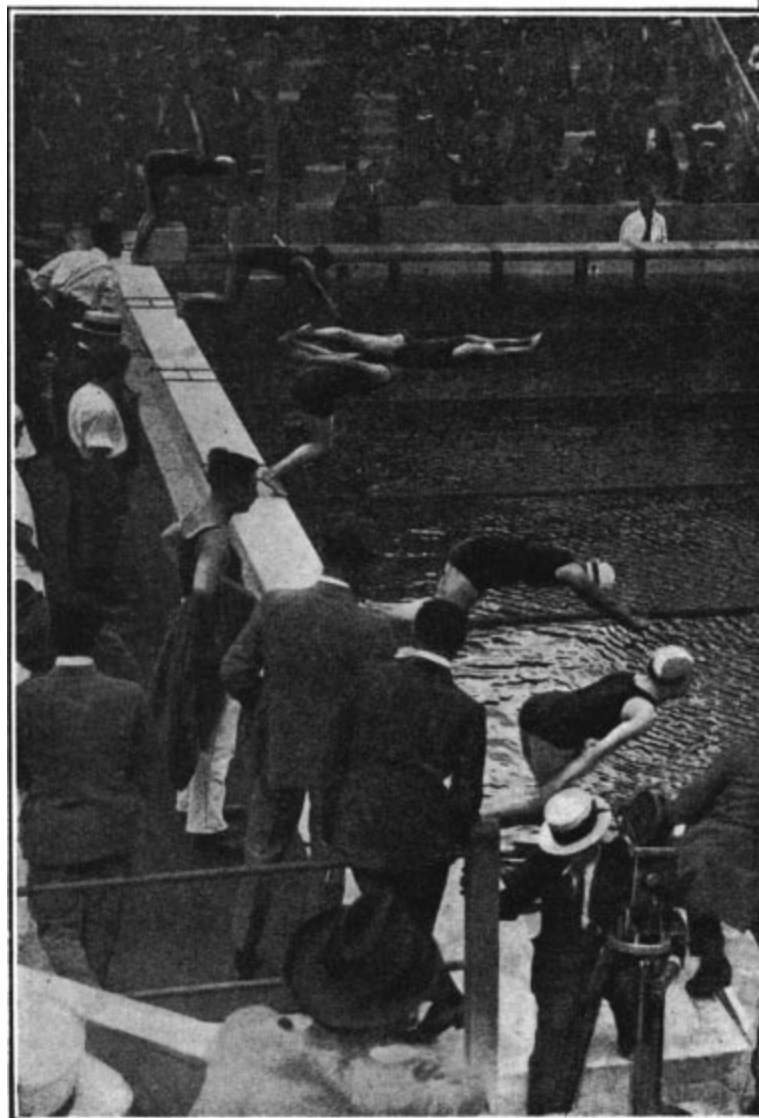

LE DÉPART DU 400 MÈTRES RELAIS DAMES. — De bas en haut : France (5<sup>e</sup>), Etats-Unis (1<sup>ère</sup>), Hollande (6<sup>e</sup>), Grande-Bretagne (2<sup>e</sup>), Danemark (4<sup>e</sup>) et Suède (3<sup>e</sup>).

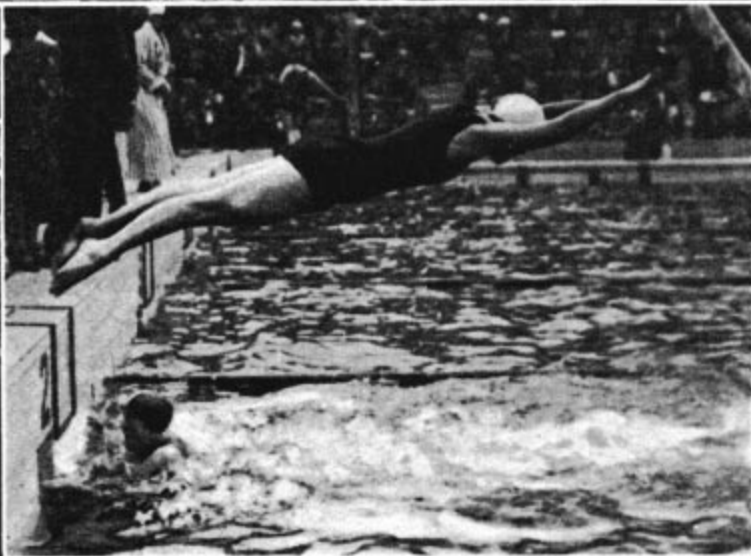

LE DÉPART DU DERNIER RELAIS DANS LE 400 MÈTRES RELAIS DAMES  
M. WEHSELAU relaie E. LACKIE

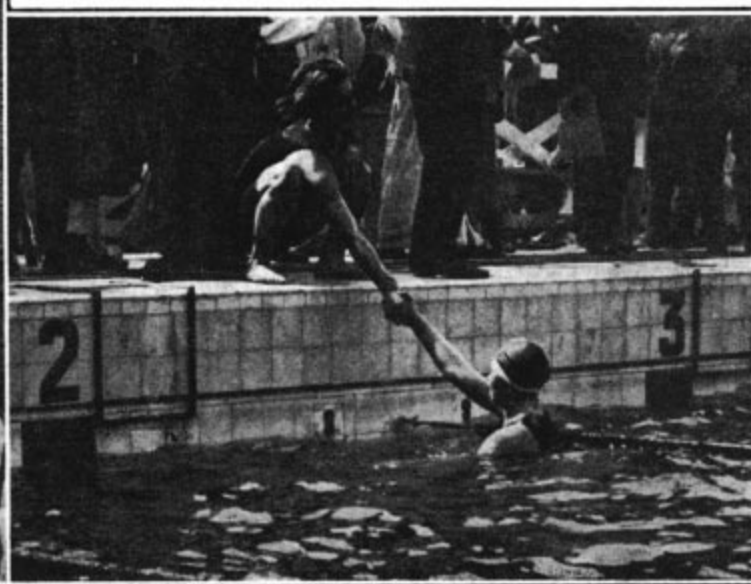

APRÈS LA VICTOIRE. — M. WEHSELAU félicitée après son arrivée et avant de remonter sur la galerie de départ.

N. Part. — E. LEBRUN, 18 ans, Part. — G. MORTIER, 17 ans, Part. — R. NOUGARET, N. Part. — B. PELLEGRY, 25 ans, Part. — M. PROTIN, 18 ans, Part.

**Grande-Bretagne.** — Equipe classée 2° : F. BARKER, 16 ans, Part. — P. GANT, N. Part. — J.-E. HATCH, N. Part. — C.-M. JEANS, 25 ans, Part. — G. Mac KENZIE, 20 ans, Part. — I. TANNER, 18 ans, Part.

**Hollande.** — Equipe classée 6° M. BARON, 16 ans, Part. — A.-C. BOLTEN, 21 ans, Part. — G. KLAPWYK, 20 ans, Part. — M. VIERDAG, 19 ans, Part.

**Suède.** — Equipe classée 2° : A. BERG, 22 ans, Part. — G. EVERLUND, 22 ans, Part. — J. GYLLING, N. Part. — V. PETTERSON, 20 ans, Part. — H. TOPEL, 20 ans, Part.

# ÉPREUVE N° 105

## WATER-POLO



1<sup>ère</sup> FRANCE

2<sup>e</sup> BELGIQUE

3<sup>e</sup> ETATS-UNIS

## RÉSULTATS

### ÉPREUVE UNIQUE

VENDREDI 18 JUILLET — RÉUNION N° 255

1<sup>ère</sup> **ETATS-UNIS** : (E. DONNELLY, G. EDERLE, E. LACKIE, M. WEHSELAU), Champion olympique. Temps : 4 m. 58 s. 8/10. — 2<sup>e</sup> **GRANDE-BRETAGNE** : (F. BARKER, C. JEANS, G. Mac KENZIE, I. TANNER). Temps : 5 m. 17 s. — 3<sup>e</sup> **SUEDE** : (A. BERG, G. EVERLUND, V. PETTERSON, H. TOPEL). Temps : 5 m. 35 s. 6/10. 4<sup>e</sup> **DANEMARK** : (V. MOLLER, A. OLSEN, H. RASMUSSEN, K. RASMUSSEN). Temps : 5 m. 42 s. 4/10. — 5<sup>e</sup> **FRANCE** : (E. LEBRUN, G. MORTIER, B. PELLEGRY, M. PROTIN). Temps : 5 m. 43 s. 4/10. — 6<sup>e</sup> **HOLLANDE** : (M. BARON, A. BOLTEN, G. KLAPWYK, M. VIERDAG). Temps : 5 m. 45 s. 8/10.

## CLASSEMENT DES NATIONS

1<sup>ère</sup> ETATS-UNIS, 10 points. — 2<sup>e</sup> GRANDE-BRETAGNE, 5 points. — 3<sup>e</sup> SUEDE, 4 points. — 4<sup>e</sup> DANEMARK, 3 points. — 5<sup>e</sup> FRANCE, 2 points — 6<sup>e</sup> HOLLANDE, 1 point.

## LES VAINQUEURS OLYMPIQUES

Cette épreuve ne figurait pas au programme des précédentes olympiades.

- 1912 STOCKHOLM, GRANDE-BRETAGNE: (B. MOORE, J. FLETCHER, A. SPEERS, I. STEER) ..... 5 m. 52 s. 4/5
- 1916 N'a pas eu lieu.
- 1920 ANVERS, ETATS - UNIS : WOODBRIDGE, GUEST, SCHROTH, BLEIBTREY) 5 m. 11 s. 3/5
- 1924 PARIS, ETATS-UNIS : (E. DONNELLY, G. EDERLE, E. LACKIE, M. WEHSELAU) ..... 4 m. 58 s. 8/10

### RECORD OLYMPIQUE

- ETATS-UNIS: (E. DONNELLY, G. EDERLE, E. LACKIE, M. WEHSELAU). PARIS 1924 ..... 4 m. 58 s. 8/10

## CONSIDÉRATIONS GÉNÉRALES

Le tournoi olympique de water-polo des Jeux de Paris remporta le plus vif succès et donna lieu à une compétition des plus sévères qui eut le don de rallier à la cause du water-polo, encore trop méconnu en France, de nombreux spectateurs.

Quatorze nations étaient engagées dans ce véritable Championnat mondial, l'ordre des rencontres, ainsi que les exempts, furent déterminés huit jours avant l'ouverture des Jeux Nautiques.

Suivant les règles imposées par la Fédération Internationale de Natation Amateur, ce tournoi lut mis en compétition suivant la formule Bergwall, qui permet l'établissement d'un classement sans avoir recours à la poule entre tous les clubs, poule vraiment irréalisable étant donné le nombre des rencontres nécessaires et le peu de temps dont disposent les équipes étrangères. Le système Bergwall n'entre du reste, en vigueur que pour l'attribution des places d'honneur, la victoire et le titre de Champion olympique étant déterminé par une compétition à éliminations successives.

Ce tournoi donna lieu à 19 matches, qui se disputèrent pendant toute la semaine de natation à raison de trois et quelquefois même quatre matches dans la même journée.

Treize des nations engagées participèrent à ce tournoi : la Belgique, l'Espagne, les Etats-Unis, la France, la Grande-Bretagne, la Grèce, la Hollande, la Hongrie, l'Irlande, l'Italie, la Suède, la Suisse, la Tchéco-Slovaquie. Seule l'Autriche, régulièrement engagée, déclara forfait.

Conformément aux décisions du Comité d'Organisation de la Fédération Internationale, il fut décidé que le premier tour comporterait 6 rencontres et 2 exempts qui, désignés par le sort, furent la Belgique et l'Espagne. Ce premier tour donna lieu, dès les premiers matches, à des rencontres magnifiquement disputées, la Hongrie parvenait, en effet, à s'assurer le meilleur sur la Grande-Bretagne; grande favorite de cette compétition, après trois prolongations, tandis que la France éprouvait les plus grandes difficultés à éliminer le team des Etats-Unis. L'Irlande, par forfait de l'Autriche, la Tchéco-Slovaquie, la Hollande, et la Suède se qualifiaient également pour le deuxième tour.

Huit clubs — six étant qualifiés par leurs victoires et deux par suite de leur exemption — furent donc opposés au 2<sup>e</sup> tour et les quatre matches disputés se terminèrent à l'avantage de la Belgique, de la Tchéco-Slovaquie, de la Suède et de la France, qui se rencontrèrent dans les 1/2 finales.

Ces deux dernières revinrent respectivement à la Belgique, l'emportant sur la Tchéco-Slovaquie par 5 buts à 1 et à la France mettant à son actif une belle victoire sur la Suède par 4 buts à 2.

La grande finale, qui réunissait donc les équipes de Belgique et de France, eut malheureusement le grand tort de se dérouler en semaine, ce qui empêcha la grande foule d'assister à cet événement d'applaudir à la victoire, assez peu escomptée du reste, de l'équipe de France après une partie toute à l'honneur des vainqueurs et pleinement régulière.

L'équipe de France, qui remporta quatre belles victoires consécutives: sur les Etats-Unis par 4 buts à 1, sur la Hollande par 6 buts à 3, sur la Suède par 4 buts à 2 et enfin sur la Belgique par 3 buts à rien, mérita justement ce brillant succès qui motiva dans le monde entier un triés gros retentissement. L'équipe de France, qui fit preuve d'une cohésion, d'une volonté de vaincre et d'une efficacité

parfaite, disputa ses quatre matches dans la même composition suivante : But, P. DUJARDIN ; Arrières, N. DELBERGHE et G. RIGAL; Demi, H. PADOU; Avants, A. DEBORGIE, A. MAYAUD et R. DESMETTRE.

L'attribution de la 2<sup>e</sup> place fut déterminée suivant le système Bergwall par une nouvelle compétition entre les équipes battues par la France, elle donna lieu à quatre rencontres et se termina à l'avantage de la Belgique qui, à deux reprises différentes, par suite d'un match donné à rejouer, devait triompher des Etats-Unis par 2 buts à 1.

La troisième place fut attribuée à l'issue d'une compétition à laquelle ne participèrent que les nations directement éliminées par la France et la Belgique, classées première et seconde du tournoi. Cette compétition donna lieu à quatre matches dans lesquels s'alignèrent les Etats-Unis, la Hollande, la Hongrie, la Tchéco-Slovaquie, et la Suède.

A la suite d'éliminations successives, la Suède et les Etats-Unis restaient aux prises pour le match décisif, qui revint à cette dernière équipe par 3 buts à 2.

Le classement du tournoi olympique de water-polo s'établissait donc comme suit: 1<sup>ère</sup> France, 2<sup>e</sup> Belgique, 3<sup>e</sup> Etats-Unis.

Pour la première fois depuis l'inscription du water-polo au programme des Jeux Olympiques, inscription qui remonte à 1900, la victoire échappait à la Grande-Bretagne.

## LISTE DES ENGAGÉS

Nations	Engagées	Participantés
Nations	14	13
Individuels	151	101

**Autriche:** Non partante. — S. BROCIER, 1. DWORZAK. L. GRUNFELD, LANDESMANN, R. MORBERGER, K. PATUZZI, R. RAFFAY, I. REDLICH, E. REICH, R. WACKLER, O. WOREL.

**Belgique.** — Equipe classée seconde. — Elim. : exempt; 1/4 Fin. : a joué contre la Hongrie (Match No 9); 1/2 Fin. : a joué contre la Tchéco-Slovaquie (Match N° II); Fin. : a joué contre la France (Match N° 13). — Pour la seconde place du tournoi a joué contre la Suède (Match N° 15) et les Etats-Unis (Matches Nos 18 et 19): G. BLITZ, 23 ans, Demi (Matches Nos 9, 13 et 15); Avant-droit (Match N° 18) ; Avant-centre (Match 19). — M. BLITZ, 33 ans, Arrière-gauche (Match No 19). — J. CLUDTS, 28 ans, Avant-gauche (Matches Nos 9, 13, 15, 18 et 19). — J. de COMBE, 23 ans, Arrière-droit (Match No 19). — P. DEWIN, 30 ans, Avant-droit (Matches Nos 9, 11, 13, 15, 19). — A. DURANT, 32 ans, Gardien de but (Matches Nos 9, 11, 13, 15, 18 et 19). — G. FLEURIX, 32 ans, Arrière-gauche (Matches Nos 9, 11, 13, 15 et 18). — P. GAILLY, 30 ans, Arrière-droit (Matches Nos 9, II, 13, 15 et 18). — J. PLETINCX, 35 ans, Demi (Matches Nos 11, 18 et 19). — J. THIRY, 26 ans, Avant gauche (Match N° II). — J.-P. VERMETTEN, 29 ans, Avant centre (Matches Nos 9, II, 13, 15 et 18).

**Espagne.** — Equipe non classée. — Elim. : exempt; 1/4 Fin. : a joué contre la Suède (Match No 7) : M. BASTE, 25 ans, Demi. — A. BRETOS, N. -Part. — J. CHUELLS, 18 ans, Gardien de but. — J. FONTANET, 24 ans, Avant gauche. — F. GIBERT, 24 ans, Arrière droit. — L. GIBERT, 21 ans, Avant droit. — E. GRANADOS, 26 ans, Avant centre. — J. PUIG, 21 ans, Arrière gauche. — J. TRIGO, N. Part. — M. TRIGO, N. Part. — A. TUSELL, N. Part.

**Etats-Unis.** — Equipe classée 3<sup>e</sup>. — Elim. : a joué contre la France (Match N° 3). — Pour la seconde place du tournoi, a joué contre la Hollande (Match N° 16) et contre la Belgique (Matches Nos 18 annulé et 19). — Pour la troisième place du tournoi, a joué contre la Suède (Match N° 20): A. AUSTIN, 22 ans, Avant droit (Matches Nos 3 et 18); Avant gauche (Matches Nos 16, 19 et 20). — E. COLLETT, N. Part. — J. HANDY, N. Part. — O. HORN, 23 ans, Arrière gauche (Match N° 3); Demi (Match N° 16); Arrière droit (Matches Nos 18, 19 et 20). — F. LAUER, 26 ans, Gardien de but (Matches Nos 3, 16, 18, 19 et 20). — G. MITCHELL, 23 ans, Arrière droit (Matches Nos 3 et 16); Demi (Match N° 18); Arrière gauche (Matches Nos 19 et 20). — J. NORTON, 25 ans, Avant droit (Matches Nos 16 et 19); Avant gauche (Match N° 18). — J. O'CONNOR, 21 ans, Avant centre (Match N° 3). — G. SCHROTH, 25 ans,

Demi (Matches N<sup>os</sup> 3, 19 et 20); Arrière gauche (Matches N<sup>os</sup> 16 et 18). — H. VOLLMER, 29 ans, Avant gauche (Match N<sup>o</sup> 3); Avant centre (Matches N<sup>os</sup> 16, 18 et 19); Avant droit (Match N<sup>o</sup> 20). — J. WEISMULLER, 20 ans, Avant centre (Match N<sup>o</sup> 20).

**France.** — Champion olympique. — Elim. : a joué contre les Etats-Unis (Match N<sup>o</sup> 3); 1/4 Fin. : a joué contre la Hollande (Match N<sup>o</sup> 10); 1/2 Fin. : a joué contre la Suède (Match N<sup>o</sup> 12); Fin. : a joué contre la Belgique (Match N<sup>o</sup> 13); R. BERTRAND, N. Part. — A. DEBORGIE, 22 ans, Avant droit. — N. DELBERGHE, 27 ans, Arrière droit. — R. DESMETTRE, 23 ans, Avant gauche. — P. DUJARDIN, 30 ans, Gardien de but. — A. FASANI, N. Part. — J. LASQUIN, N. Part. — A. MAYAUD, 25 ans, Avant centre. — H. PADOU, 26 ans, Demi. — J. PEROL, N. Part. — G. RIGAL, 34 ans, Arrière gauche.

Les 7 équipiers français ont joué tous leurs matches à la même place.

Demi. — E. VLASSIS, N. Part. — C. VOURVOULIS, N. Part.

**Hollande.** — Equipe non classée. — Elim. : a joué contre la Suisse (Match N<sup>o</sup> 4); 1/4 Fin. : a joué contre la France (Match N<sup>o</sup> 10). — Pour la seconde place du tournoi, a joué contre les Etats-Unis (Match N<sup>o</sup> 16) : G. BOHLANDER, 29 ans, Avant centre. — F. BOHLANDER, 33 ans, Arrière gauche. — W. BOKHOVEN, 24 ans, Avant droit. — J. DEN BOER, 35 ans, Arrière droit. — A. GOEDINGS, N. Part. — J. KOHLER, 22 ans, Avant gauche. — K. STRUYS, 32 ans, Gardien de but. — A. VAN OLST, N. Part. — A. VAN SENUS, 24 ans, Demi. — P. VAN SENUS, N. Part. — R. VAN SENUS, N. Part.

Les 7 équipiers hollandais ont joué leurs trois matches à la même place.

**Hongrie.** — Equipe non classée. — Elim. : a joué contre la Grande-Bretagne (Match N<sup>o</sup> 2); 1/4 Fin. : a joué contre la Belgique (Match N<sup>o</sup> 9).

KETT, 40 ans, Avant centre. — J. BRADY, 33 ans, Arrière droit. — J. CONVERY, 28 ans, Gardien de but. — C. FAGAN, 25 ans, Avant gauche. — W. FAGAN, N. Part. — N. JUDD, N. Part. — J. O'CONNOR, N. Part. — M. O'CONNOR, 24 ans, Demi. — N. PURCELL, 33 ans, Avant droit.

**Italie.** — Equipe non classée. — Elim. : a joué contre la Suède (Match N<sup>o</sup> 1); T. AMBROSINI, 21 ans, Avant gauche. — O. ANDREANCIC, N. Part. — M. BALLA, 21 ans, Gardien de but. — B. BENVENUTI, N. Part. — A. BERRUTI, 22 ans, Demi. — A. GAVOGLIO, 32 ans, Arrière droit. — E. GAVOGLIO, N. Part. — M. CAZZANIGA, 24 ans, Arrière gauche. — E. DELLA CASA, 23 ans, Avant droit. — C. de LUCA, N. Part. — G. VALLE, 20 ans, Avant centre.

**Suède.** — Equipe non classée. — Elim. : a joué contre l'Italie (Match N<sup>o</sup> 1); 1/4 Fin. : a joué contre l'Espagne (Match N<sup>o</sup> 7); 1/2 Fin. : a joué contre la France (Match N<sup>o</sup> 12). — Pour la seconde place



L'EQUIPE DE FRANCE. — De gauche à droite: N. DELBERGHE, P. DUJARDIN, A. DEBORGIE, R. DESMETTRE, H. PADOU, A. MAYAUD, G. RIGAL (Capitaine).

**Grande-Bretagne.** — Equipe non Classée. — Elim. : a joué contre la Hongrie (Match N<sup>o</sup> 2); H. ANNISON, 29 ans, Avant droit. — J. BUDD, 25 ans, Demi. — C. BUGBEE, 37 ans, Arrière gauche. — D. EDWARD, N. Part. — R. HASTON, N. Part. — R. HODGSON, 32 ans, Arrière droit. — A. HUET, 40 ans, Avant gauche. — W. PEACOCK, N. Part. — P. RADMILOVIC, 38 ans, Avant centre. — C. SMITH, 45 ans, Gardien de but.

**Grèce.** — Equipe non classée. — Elim. : a joué contre la Tchéco-Slovaquie (Match No 6); A. ASSIMACOPOULOS, 35 ans, Avant centre. — N. BALTAZZI-MAVROCORDATO, 27 ans, Gardien de but. — N. CALOUDIS, 25 ans, Arrière droit. — G. CHALKIOPOULOS, 23 ans, Avant gauche. — C. PEPPAS, N. Part. — P. PSYCHA, 36 ans, Arrière gauche. — A. THEODORAKIS, 22 ans, Avant droit. — D. VASSILOPOULOS, 22 ans,

— Pour la troisième place du tournoi, a joué contre la Tchéco-Slovaquie [Match N<sup>o</sup> 14] et contre la Suède (Match N<sup>o</sup> 17) : E. BARTA, 29 ans, Gardien de but (Matches N<sup>os</sup> 2, 9, 14 et 17). — T. FAZEKAS, 32 ans, Arrière droit (Matches N<sup>os</sup> 2, 9, 14 et 17). — L. HOMONNAI, 20 ans, Avant droit (Matches N<sup>os</sup> 2, 14 et 17). — M. HOMONNAI, 18 ans, Arrière gauche (Matches N<sup>os</sup> 2, 9, 14 et 17). — A. IVADY, N. Part. — F. KANN, N. Part. — F. KESERU, 21 ans, Avant gauche (Matches N<sup>os</sup> 2, 9, 14 et 17). — L. KESERU, 19 ans, Demi (Matches N<sup>os</sup> 2, 9, 14 et 17). — B. NAGY, N. Part. — J. VENK, 30 ans, Avant centre (Matches Nos 2, 9, 14 et 17). — J. VERTESI, 23 ans, Avant droit (Match N<sup>o</sup> 9).

**Irlande.** — Equipe non Classée. — Elim. : devait jouer contre l'Autriche (Match N<sup>o</sup> 5); 1/4 Fin. : a joué contre la Tchéco-Slovaquie (Match N<sup>o</sup> 8); C. BARRETT, 23 ans, Arrière gauche. — J. BEC-

du tournoi, a joué contre la Belgique (Match N<sup>o</sup> 15). — Pour la troisième place du tournoi, a joué contre la Hongrie (Match N<sup>o</sup> 17) et contre les Etats-Unis (Match N<sup>o</sup> 20) : E. ANDERSON, 31 ans, Avant droit (Matches Nos 17, 12, 15, 17 et 20). — K. ANDERSSON, 28 ans, Avant centre (Matches N<sup>os</sup> 1, 7, 12, 15, 17 et 20). — W. ANDERSON, 33 ans, Arrière gauche (Matches N<sup>o</sup> 1, 7, 12, 15 et 17). — N. BACKLUND, 28 ans, Avant gauche (Matches N<sup>os</sup> 1, 7, 12, 15, 17 et 20). — S. FRIBERG, N. Part. — F. NAUMAN, 39 ans, Gardien de but (Matches N<sup>os</sup> 1, 7, 12, 15, 17 et 20). — M. NORBERG, 22 ans, Arrière droit (Matches N<sup>os</sup> 1, 7, 12, 15, 17 et 20). — O. PERSSON, 20 ans, (Matches Nos 1, 7, 12, 15, 17 et 20). — E. SKOGLUND, N. Part. — N. SKOGLUND, N. Part. — O. WICTORIN, 30 ans, Arrière gauche (Match N<sup>o</sup> 20).

**Suisse.** — Equipe non classée. — Elim. : a joué

contre la Hollande (Match N° 4): K. BIEFER, 28 ans, Avant droit. — A. BOPPART, N. Part. — H. DEMIEVILLE, 36 ans, Demi. — R. GIROD, 23 ans, Arrière gauche. — C. KOPP, 22 ans, Avant centre. — A. MONDET, 26 ans, Gardien de but. — F. MORET, 19 ans, Arrière droit. — P. RENEVIER, N. Part. — H. RICH, N. Part. — R. RICOLFI-DORIA, N. Part. — R. WYSS, Avant gauche.

**Tchéco-Slovaquie.** — Equipe non classée. — Elim. : a joué contre la Grèce (Match N° 6); 1/4 Fin. : a joué contre l'Irlande (Match N° 8); 1/2 Fin. : a joué contre la Belgique (Match N° II). — Pour la troisième place du tournoi, a joué contre la Hongrie (Match N° 14) : V. ANKRT, 22 ans, Gardien de but (Matches N° 6, 8, 11 et 14). — F. CERNIK, N. Part. — F. FRANCK 23 ans, Arrière droit (Matches N° 6, 8, 11 et 14). — J. HORA, 24 ans, Avant centre (Match N° 11). — J. HUMELHANS, N. Part. — H. KLEMPFNER, 22 ans, Avant centre (Matches N° 6 et 8); Demi (Matches N° 11 et 14). — F. KURKA 21 ans, Arrière gauche (Matches Nos 6, 8, 11 et 14). — B. NEMENYI, 24 ans, Avant gauche (Matches N° 6, 8, 11 et 14). — J. REITMANN, Demi (Matches N° 6 et 8); Avant centre (Match N° 14). — J. TOMASEK, 20 ans, Avant droit (Matches N° 6, 8 et 14). — F. VACIN, 19 ans, Avant droit (Match N° 11).

## RÉSULTATS

### ELIMINATOIRES

(SIX MATCHES)

Deux nations exemptes : BELGIQUE, ESPAGNE.

MATCH N° I — RÉUNION N° 244

DIMANCHE 13 JUILLET, A 11 H. 45

**SUEDE bat ITALIE, 7 buts à 0**

Le premier match du tournoi olympique ne présentait qu'un intérêt secondaire étant donné la différence de classe qui séparait les deux équipes en présence. Les Suédois, plus vites et plus scientifiques, surclassaient nettement dans la première mi-temps les Italiens, dont l'équipe manquait encore de métier, et marquaient pendant la première mi-temps 5 buts.

Au cours de la seconde reprise les italiens, et surtout leur garde de but, M. BALLA, se défendaient mieux, mais leurs passes manquaient trop de précision et les Suédois marquaient 2 nouveaux buts, ce qui portait leur avantage final à 7 buts à rien.

#### Formation des équipes

**Suède.** — Avants: N. BACKLUND (gauche); K. ANDERSSON (centre); E. ANDERSON (droit). Demi : O. PERSSON. — Arrières: W. ANDERSON (gauche); M. NORBERG (droit). — Gardien de but: F. NAUMAN.

**Italie.** — Avants: T. AMBROSINI (gauche); G. VALLE (centre); E. DELLA CASA (droit). — Demi: A. BERRUTI. — Arrières: M. CAZZANIGA (gauche); A. GAVOGLIO (droit). — Gardien de but: M. BALLA.

#### Officiels

ARBITRE: A. INGLIS (G.-Br.). — CHRONOMÉTREUR: V. BOIN (Belg.). — JUGES DE BUTS: D. THIBOR-KELLER (Hong.) ; A. FOULON (Fran.).

MATCH N° 2 — RÉUNION N° 245

DIMANCHE 13 JUILLET, A 16 H. 30

**HONGRIE bat GRANDE-BRETAGNE, 7 buts à 6**

Le match Hongrie-Grande-Bretagne, fut, sans contredit, la rencontre la plus captivante et la plus acharnée à laquelle le meeting donna lieu, car il ne fallut rien moins que trois prolongations pour que les joueurs hongrois parviennent à éliminer l'équipe britannique.

La première mi-temps donnait lieu à un jeu égal de la part des deux équipes, les Hongrois faisant preuve de plus d'adresse et de plus de vitesse, les Anglais de plus de tactique et surtout

de plus d'efficacité dans le shoot. Cette efficacité se traduit par un avantage, au repos, de 4 buts à 2, à l'avantage de l'Angleterre.

Dans la seconde reprise, l'équipe hongroise paraissait fatiguée et manquait quelques bonnes occasions, mais, dans les toutes dernières minutes de cette reprise, ces joueurs parvenaient coup sur coup à réussir deux nouveaux buts qui égalisaient la marque; le résultat après la durée réglementaire étant de 4 buts à 4.

La première prolongation ne modifiait pas la situation, les deux équipes, malgré tous leurs efforts, ne parvenant pas à conclure.

Dans la seconde prolongation, par contre, la Grande-Bretagne prenait, à deux reprises différentes, l'avance, mais, deux fois encore, la Hongrie égalisait.

Ce n'est que dans la première mi-temps de la troisième prolongation que les Hongrois parvenaient à s'assurer un but d'avance, qu'ils conservaient, malgré les efforts de leurs adversaires, jusqu'au coup de sifflet final, éliminant de ce fait la Grande-Bretagne par 7 buts à 6.

#### Formation des équipes

**Hongrie.** — Avants : F. KESERU (gauche); J. VENK (centre); L. HOMONNAI (droit). — Demi: L. KESERU. — Arrières : M. HOMONNAI (gauche); T. FAZEKAS (droit). — Gardien de but: E. BARTA.

**Grande-Bretagne.** — Avants: A. HUNT (gauche); P. RADMILOVIC (centre); H. ANNISON (droit). — Demi: J. BUDD. — Arrières: G. BUGBEE (gauche); R. HODGSON (droit). — Gardien de but: C. SMITH.

#### Officiels

ARBITRE: A. DELAHAYE (Belg.). — CHRONOMÉTREUR: Dr. FRETTE (Fran.). — JUGES DE BUTS: A.-B. ORTIS (Espa.); S. WALBAUM (Suède).

MATCH N° 3 — RÉUNION N° 245

DIMANCHE 13 JUILLET, A 17 H.

**FRANCE bat ETATS-UNIS, 3 buts à 1**

Cette seconde rencontre de l'après-midi du dimanche 13 Juillet, sans atteindre l'intérêt de la précédente, donna lieu à une fort belle partie longtemps indécise. Elle nécessita, du reste, également une prolongation, ce qui fit terminer la réunion, étant donné la longueur de son programme et la durée des matches de Water-polo, à près de 8 heures 30 du soir.

La première mi-temps était assez nettement à l'avantage des Etats-Unis, dont les joueurs paraissaient beaucoup plus vites que les Français, qui confinaient dans la défensive. Au repos les Américains menaient par 1 but à rien, mais dans la seconde reprise, l'équipe française modifiant sa tactique initiale passait alors à l'attaque, ce qui permettait à DESMETTRE d'égaliser, mais la fin du temps réglementaire arrivait sans changement, chaque équipe comptant un but à son actif.

Pendant la prolongation les Américains baissaient de pied et se désunissaient. Sur faute volontaire d'un de leurs équipiers, mis hors de l'eau par l'arbitre, la France, sur service de PADOU, réussissait à s'assurer, par l'intermédiaire de MAYAUD, l'avantage d'un but, que les Américains s'employaient par la suite de toute leur volonté à combler. Dans les dernières minutes de cette prolongation, DESMETTRE, sur passe de DELBERGHE, marquait pourtant un nouveau but pour la France, ce qui assurait sa victoire finale par 3 buts contre 1.

#### Formation des équipes

**France.** — Avants: R. DESMETTRE (gauche); A. MAYAUD (centre); A. DEBORGIE (droit). — Demi: H. PADOU. — Arrières: G. RIGAL (gauche); N. DELBERGHE (droit). — Gardien de but : P. DUJARDIN.

**Etats-Unis.** — Avants: H. VOLLMER (gauche); J. O'CONNOR (centre); A. AUSTIN (droit). — Demi: G. SCHROTH. — Arrières: O. HORN, (gauche); G. MITCHELL (droit). — Gardien de but: F. LAUER.

#### Officiels

ARBITRE: N.-E. GILBERT (G.-Br.). — CHRONOMÉTREUR : G.-H. LEITCH (Irl.). — JUGES DE BUTS: P. O. DANIELL (G.-B.); T. CERNIK (T.-Slo).

MATCH N° 4 — RÉUNION N° 246

LUNDI 14 JUILLET, A 11 H. 15

**HOLLANDE bat SUISSE, 7 buts à 0**

Cette rencontre ne présentait qu'un intérêt de second plan, par suite de l'infériorité de l'équipe Suisse, encore assez éloignée de la classe internationale.

A la mi-temps, les Hollandais, vites et puissants, menaient par 3 buts à rien, et l'emportèrent finalement par 7 buts (J. KOHLER 3, G. BOHLANDER 2, W. BOKHOVEN. I et VAN SENUS 1) à rien.

#### Formation des équipes

**Hollande.** — Avants: J. KOHLER (gauche); G. BOHLANDER (centre); W. BOKHOVEN (droit). — Demi: A. VAN SENUS. — Arrières: F. BOHLANDER (gauche); J. DEN BOER (droit). — Gardien de but: K. STRUYS.

**Suisse.** — Avants: R. WYSS (gauche); C. KOPP (centre); K. BIEFER (droit). — Demi : H. DEMIEVILLE. — Arrières: R. GIROD (gauche); F. MORET (droit). — Gardien de but: A. MONDET.

#### Officiels

ARBITRE : P. BEULQUE (Fran.). — CHRONOMÉTREUR : W. LINTERN (G.-Br.). — JUGES DE BUTS: BERETTA (Ital.); A. FOULON (Fran.).

MATCH N° 5 — RÉUNION N° 247

LUNDI 14 JUILLET, A 16 H. 30

**IRLANDE bat AUTRICHE par forfait**

Cette rencontre, portée au programme de la réunion du 14 juillet, après-midi, fut acquise sans match à l'Irlande, par forfait de l'Autriche.

MATCH N° 6 — RÉUNION N° 247

LUNDI 14 JUILLET, A 17 H.

**TCHECO-SLOVAQUIE bat GRECE, 6 buts à 1**

Ce match fut loin d'égaliser, par sa facture, les belles rencontres de la veille.

L'équipe tchéco-slovaque n'avait aucun mal, au cours de cette rencontre, de s'assurer le meilleur sur l'équipe de Grèce, dont le gardien de but se montrait insuffisant.

A la mi-temps, la Tchéco-Slovaquie menait par 4 buts à rien et ajoutait 2 nouveaux buts au cours de la seconde reprise, tandis que la Grèce, profitant, dans les dernières minutes, de la mise hors de l'eau d'un joueur adverse, parvenait à sauver l'honneur.

#### Formation des équipes

**Tchéco-Slovaquie.** — Avants : B. NEMENYI (gauche); II. KLEMPFNER (centre); J. TOMASEK (droit). — Demi: J. REITMANN. — Arrières : F. KURKA (gauche); F. FRANCK (droit). — Gardien de but: V. ANKRT.

**Grèce.** — Avants: G. CHALKIPOULOS (gauche); A. ASSIMACOPOULOS (centre); A. THEODORAKIS (droit). — Demi: D. VASSILOPOULOS. — Arrières : P. PSYCHA (gauche); N. CALOUDIS (droit). — Gardien de but: N. BALTAZZI-MAVROCORDATO.

#### Officiels

ARBITRE: E. BERGWALL (Suède.). — CHRONOMÉTREUR : W. LINTERN (G.-Br.). — JUGES DE BUTS: D. THIBOR-KELLER (Hong.); A. FOULON (Fran.).



## LE WATER-POLO (ELIMINATOIRES)



Le gardien de but hongrois sauve en corner au cours du match Hongrie-Grande-Bretagne, remporté par la Hongrie, par 7 buts à 6, après trois prolongations.

Pendant le match Tchéco-Slovaquie-Grèce remporté par la Tchéco-Slovaquie par 6 buts à 1. — Les avants Tchéco-Slovaques passent à l'attaque.

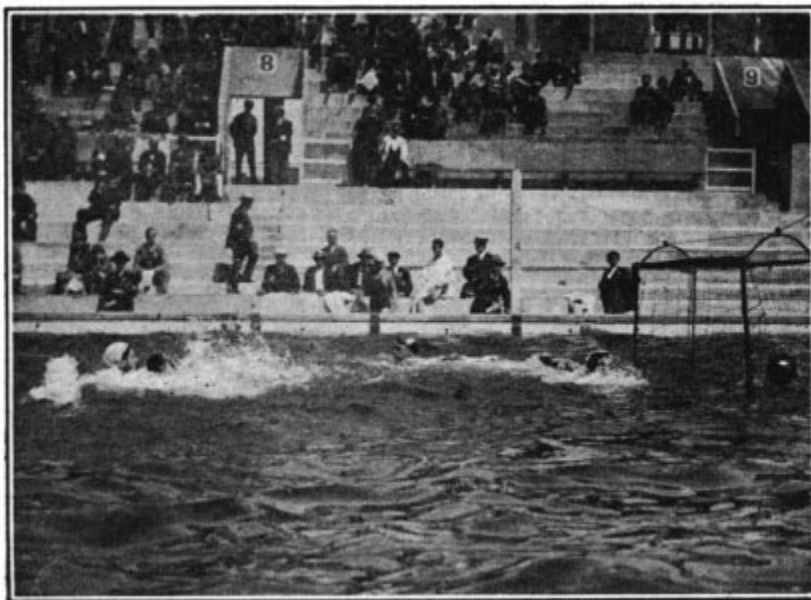

G. BLITZ marque le but qui assure la victoire de la Belgique sur les Etats-Unis et la 2<sup>e</sup> place du tournoi.

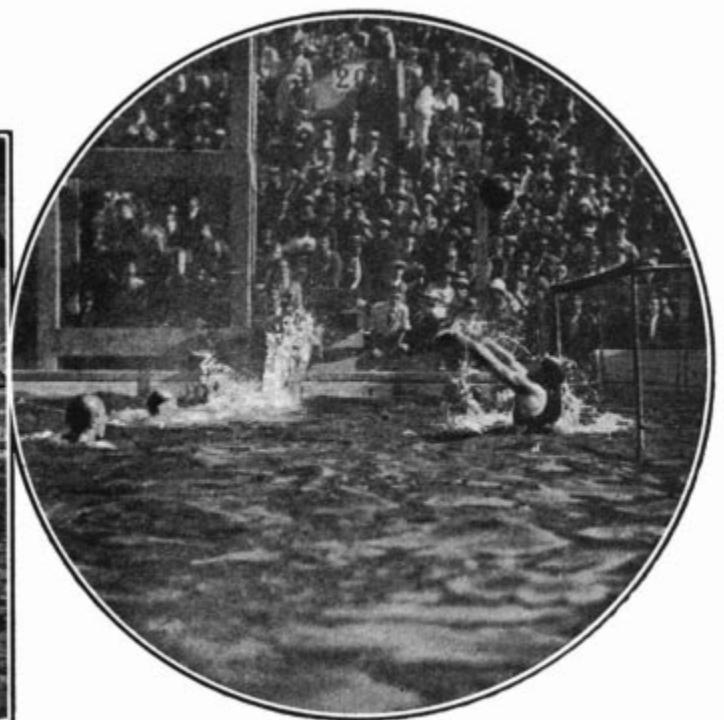

Le gardien de but suédois à l'ouvrage dans le match Etats-Unis-Suède qui, remporté par les Etats-Unis par 3 buts à 2, détermine la 3<sup>e</sup> place du tournoi.

## QUARTS DE FINALES

(QUATRE MATCHES)

MATCH N° 7 — RÉUNION N° 248

MARDI 15 JUILLET, A 10 H. 30

### SUEDE bat ESPAGNE, 9 buts à 0

Cette rencontre se déroula toute à l'avantage des joueurs suédois, tandis que les représentants espagnols se montrèrent au-dessous de leur valeur.

Très supérieure à sa rivale, la Suède, dont les joueurs étaient à la fois scientifiques et puissants, conduisait le jeu à sa guise et augmentait d'autant plus facilement son avance que, sur un mouvement en tous points regrettable, un des équipiers espagnols abandonnait le match.

Les Suédois, qui menaient, au repos, par 5 buts à rien, l'emportèrent finalement par 9 buts à rien.

#### Formation des équipes

**Suède.** — Avants: N. BACKLUND (gauche); K. ANDERSSON (centre); E. ANDERSSON (droit). — Demi: O. PERSSON, — Arrières: W. ANDERSSON (gauche); M. NORBERG (droit). — Gardien de but: F. NAUMAN.

**Espagne.** — Avants: J. FONTANET (gauche); E. GRANADOS (centre); L. GIBERT (droit). — Demi: M. BASTE. — Arrières: J. PUIG (gauche); F. GIBERT (droit). — Gardien de but: J. CRUELLES.

#### Officiels

ARBITRE: A. DELAHAYE (Belg.). — CHRONOMÉTREUR: G.-H. LEITCH (Irl.). — JUGES DE BUTS: T. CERNIK (T.-SI.). A. FOULON (Fran.).

MATCH N° 8 — RÉUNION N° 248

MARDI 15 JUILLET, A 11 H. 15

### TCHECO-SLOVAQUIE bat IRLANDE, 4 buts à 2

Cette rencontre, bien que plus égale, ne fut à vrai dire que de qualité moyenne. Par suite de l'inefficacité des joueurs irlandais devant les buts, ce match revenait assez facilement à la Tchéco-Slovaquie. A la mi-temps, les Tchèques menaient par 2 buts à rien.

#### Formation des équipes

**Tchéco-Slovaquie.** — Avants: B. NEMENYI (gauche); H. KLEMPFNER (centre); J. TOMASEK (droit). — Demi: J. REITMANN. — Arrières: F. KURKA (gauche); F. FRANCK (droit). — Gardien de but: V. ANKRT.

**Irlande.** — Avants: C. FAGAN (gauche); J. BECKETT (centre); N. PURCELL (droit). — Demi: M. O'CONNOR. — Arrières: C. BARRETT (gauche); J. BRADY (droit). — Gardien de but: J. CONVERY.

#### Officiels

ARBITRE: P. BEULQUE (Fran.). — CHRONOMÉTREUR: V. BOIN (Belg.). — JUGES DE BUTS: S. WALLBAUM (Suède); ROMBAUT (Belg.).

MATCH N° 9 — RÉUNION N° 249

MARDI 15 JUILLET A 16 H. 15

### BELGIQUE bat HONGRIE, 7 buts à 2

Malgré le net écart de but séparant les deux équipes au coup de sifflet final, cette rencontre fut certainement l'une des plus attrayantes des quarts de finales.

Au début, l'avantage fut en faveur des Hongrois, qui reentraient le premier but, mais les Belges égalisaient bientôt, grâce à DEWIN, et prenaient l'avantage avant le repos à la suite d'un shoot de CLUDTS.

Dans la seconde reprise, l'équipe belge, conduisant remarquablement sa partie, parvenait à réussir 5 nouveaux buts (DEWIN 4 et FLEURIX 1) à 1 (L. KESERU).

La netteté avec laquelle la Belgique avait remportée cette victoire sur les vainqueurs de l'Angleterre faisait grande impression et prédisposait cette équipe comme une des favorites de la compétition.

#### Formation des équipes

**Belgique.** — Avants: J. CLUDTS (gauche); J. P. VERMETTEN (centre); P. DEWIN (droit). — Demi: G. BLITZ. — Arrières: G. FLEURIX (gauche); P. GAILLY (droit). — Gardien de but: A. DURANT.

**Hongrie.** — Avants: F. KESERU (gauche); J. VENK (centre); J. VERTESI (droit). — Demi: L. KESERU. — Arrières: M. HUMONNAI (gauche); T. FAZEKAS (droit). — Gardien de but: E. BARTA.

#### Officiels

ARBITRE: N.-E. GILBERT (G.-Br.). — CHRONOMÉTREUR: Dr FRETTE (Fran.). — JUGES DE BUTS: A. FOULON (Fran.); A.-B. ORTIS (Espa.).

MATCH N° 10 — RÉUNION N° 249

MARDI 15 JUILLET, A 17 H.

### FRANCE bat HOLLANDE, 6 buts à 3

Ce match fut longtemps indécis et donna lieu à une partie souvent égale. La première mi-temps, captivante au possible, se terminait par le résultat de 3 buts à 3.

Dans la seconde reprise, et suivant en cela la tactique qu'elle avait employée contre les Etats-Unis, la France forçait encore l'allure et marquait 3 nouveaux buts, alors que la Hollande ne pouvait augmenter son score. Au cours de cette mi-temps, la France démontrait assez nettement sa supériorité et réalisait certainement quelques-unes des plus belles phases de jeu auquel le tournoi olympique devait donner lieu.

Les buts de cette rencontre avaient été marqués par DESMETTRE 3, PADOU, RIGAL, et MAYAUD, pour la France, G. BOHLANDER et BOKHOVEN, pour la Hollande.

#### Formation des équipes

**France.** — Avants: R. DESMETTRE (gauche); A. MAYAUD (centre); A. DEBORGIE (droit). — Demi: H. PADOU. — Arrières: G. RIGAL (gauche); N. DELBERGHE (droit). — Gardien de but: P. DUJARDIN.

**Hollande.** — Avants: J. KOHLER (gauche); BOHLANDER (centre); W. BOKHOVEN (droit). — Demi: A. VAN SENUUS. — Arrières: F. BOHLANDER (gauche); I. DEN BOER (droit). — Gardien de but: K. STRUYS.

#### Officiels

ARBITRE: A. INGLIS (G.-Br.). — CHRONOMÉTREUR: W.-I. LINTERN (G.-Br.). — JUGES DE BUTS: D. THIBOR-KELLER (Hongr.); ACKLEY (G.-Br.).

## DEMI-FINALES

(DEUX MATCHES)

MATCH N° II — RÉUNION N° 251

MERCREDI 16 JUILLET, A 16 H. 30

### BELGIQUE bat TCHECO-SLOVAQUIE, 5 buts à 1

La première demi-finale fut moins attrayante qu'on se plaisait à l'espérer de la part de la Belgique, qui fut loin de rééditer la belle exhibition qu'elle avait fournie la veille contre la Hongrie. P. DEWIN parvenait pourtant, au cours de la première reprise, à marquer 3 buts pour ses couleurs, auxquels deux autres buts, réussis par DEWIN et J. PLETINX, venaient s'ajouter dans la seconde mi-temps. Dans les dernières minutes de jeu, et alors que plusieurs équipiers de Belgique étaient sortis de l'eau par l'arbitre, la Tchéco-Slovaquie dominait à son tour et parvenait à sauver l'honneur grâce à un shoot de J. HORA.

#### Formation des équipes

**Belgique.** — Avants: J. THIRY (gauche); J.-P. VERMETTE (centre); P. DEWIN (droit). — Demi: J. PLETINX. — Arrières: G. FLEURIX (gauche); P. GAILLY (droit). — Gardien de but: A. DURANT.

**Tchéco-Slovaquie.** — Avants: B. NEMEYI (gauche); J. HORA (centre); F. VACIN (droit). —

Demi: H. KLEMPFNER. — Arrières: F. KURKA (gauche); F. FRANCK (droit). — Gardien de but: V. ANKRT.

#### Ordre des buts marqués

PREMIÈRE MI-TEMPS: 1<sup>er</sup> P. DEWIN (Belg.); 2<sup>e</sup> P. DEWIN (Belg.); 3<sup>e</sup> P. DEWIN (Belg.). — SECONDE MI-TEMPS: 4<sup>e</sup> P. DEWIN (Bel.); 5<sup>e</sup> J. PLETINX (Bel.); 6<sup>e</sup> J. HORA, (T-Slo.).

#### Officiels

ARBITRE: N.-E. GILBERT (G.-Br.). — CHRONOMÉTREUR: W.-T. LINTERN (G.-Br.). — JUGES DE BUTS: A.-B. ORTIS (Espa.); S. WALLBAUM (Suède).

MATCH N° 12 — RÉUNION N° 251

MERCREDI 16 JUILLET, A 17 H.

### FRANCE bat SUEDE, 4 buts à 2

La seconde demi-finale entre la Suède et la France, portée au programme de la même réunion, fut beaucoup plus intéressante et plus disputée que la précédente.

La première mi-temps donnait lieu, entre les deux équipes, à une rencontre des plus égales, les Suédois ouvraient la marque grâce à un shoot de N. BACKLUND, mais MAYAUD parvenait à égaliser avant le repos. La défense française, et principalement le gardien de but DUJARDIN, se distinguait au cours de cette partie qui, dans son début surtout, fut une des plus belles et les plus égales du meeting.

Dans la seconde reprise, le jeu devenait plus dur et obligeait l'arbitre à pénaliser certains joueurs. La France prenait d'abord l'avantage, grâce à DESMETTRE, mais la mise hors de l'eau de RIGAL et de MAYAUD permettait à K. ANDERSSON d'égaliser à nouveau la Suède, malgré les efforts désespérés de la défense française pour conserver son avantage. Une nouvelle offensive brillamment lancée par les services de ses arrières permettait pourtant à la France de s'assurer à nouveau l'avantage et d'ajouter à son actif, avant le coup de sifflet final, deux nouveaux buts, réalisés par A. MAYAUD et par DESMETTRE.

#### Formation des équipes

**France.** — Avants: R. DESMETTRE (gauche); A. MAYAUD (centre); A. DEBORGIE (droit). — Demi: H. PADOU. — Arrières: G. RIGAL (gauche); N. DELBERGHE (droit). — Gardien de but: P. DUJARDIN.

PREMIÈRE MI-TEMPS: 1<sup>er</sup> N. BACKLUND (Suède); 2<sup>e</sup> A. MAYAUD (Fran.). — DEUXIÈME MI-TEMPS: 3<sup>e</sup> DESMETTRE (Fran.); 4<sup>e</sup> K. ANDERSSON (Suède); A. MAYAUD (Fran.); 6<sup>e</sup> R. DESMETTRE de but: F. NAUMAN.

#### Ordres des buts marqués

PREMIÈRE MI-TEMPS: 1<sup>er</sup> N. BACKLUND (Suède); 2<sup>e</sup> A. MAYAUD (Fran.). — DEUXIÈME MI-TEMPS: 3<sup>e</sup> DESMETTRE (Fran.); 4<sup>e</sup> K. ANDERSSON (Suède); A. MAYAUD (Fran.); 6<sup>e</sup> R. DESMETTRE (Fran.).

#### Officiels

ARBITRE: A. INGLIS (G.-Br.). — CHRONOMÉTREUR: V. BOIN (Belg.). — JUGES DE BUTS: W.-T. LINTERN (G.-Br.); D. THIBOR-KELLER (Hongr.).

## FINALE

MATCH N° 13 — RÉUNION N° 253

JEUDI 17 JUILLET, A 16 H. 30

### FRANCE bat BELGIQUE, 3 buts à 0

La finale du tournoi olympique, qui mettait aux prises la Belgique et la France, se disputa un jeudi et n'attira certes pas la grande foule, qui aurait certainement envahi le stade, si cette grande finale s'était disputée le dimanche. C'est un des gros inconvénients du système Bergwalli qui crée l'obligation de disputer le match qui fournit le vainqueur bien avant la fin du meeting.

L'équipe de France, confirmant la brillante condition dont elle avait fait preuve dans les rencontres précédentes, s'assura dans ce match la victoire et le titre.

# Tableau Synoptique des Résultats du Tournoi de Water-Polo

## ATTRIBUTION DE LA 1<sup>ère</sup> PLACE

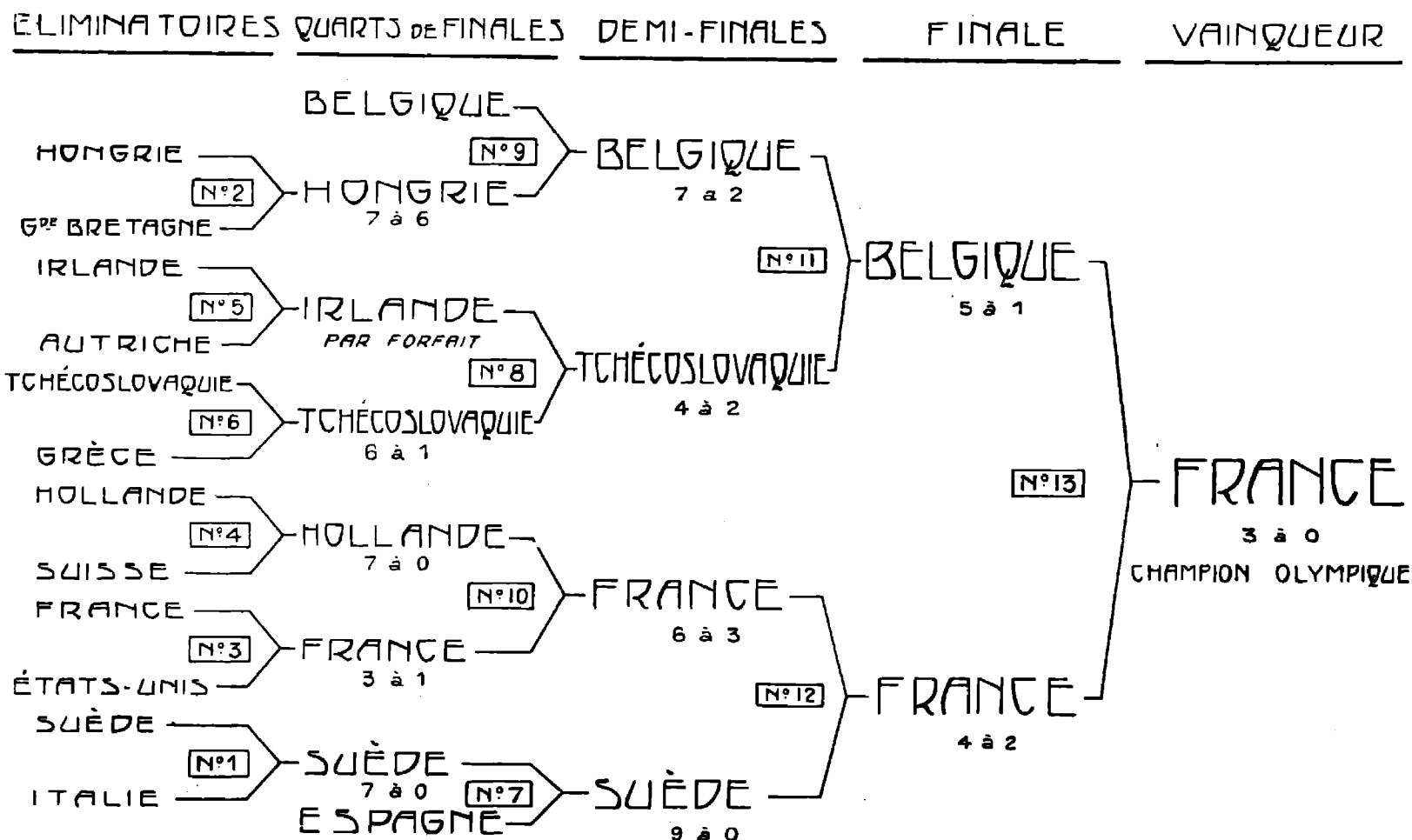

## ATTRIBUTION DE LA 2<sup>ème</sup> PLACE

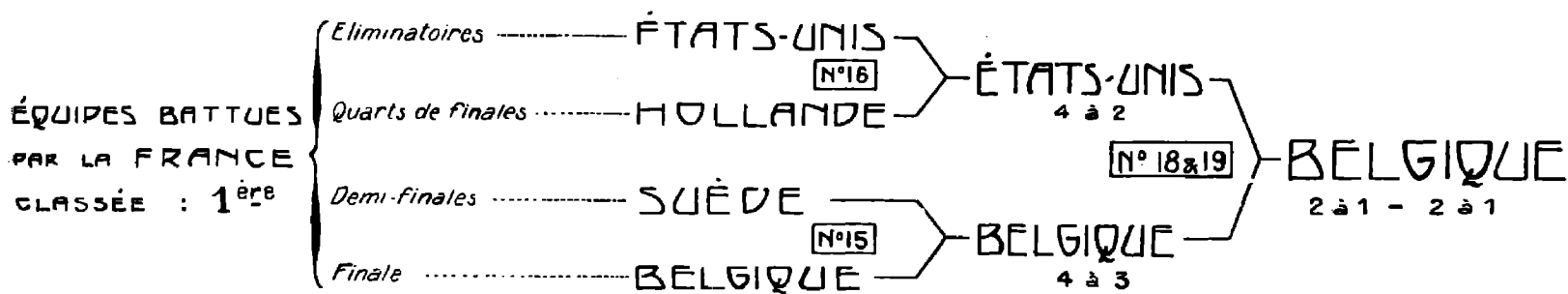

## ATTRIBUTION DE LA 3<sup>ème</sup> PLACE

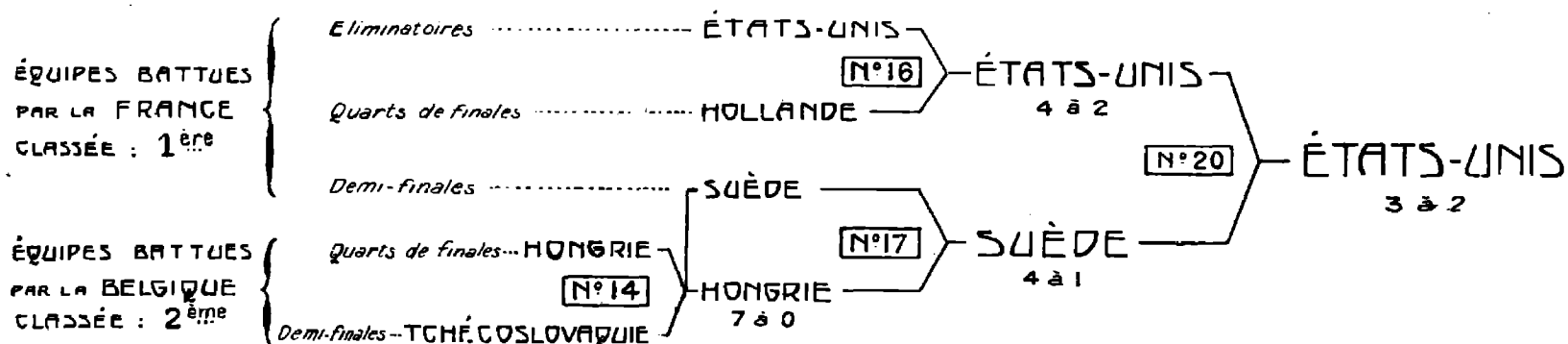

La première mi-temps, longtemps égale, donnait lieu à un jeu vite, sec, et particulièrement serré, qui resta longtemps sans résultat, juste avant le repos pourtant, sur le coup franc, à l'avantage de PADOU, ce dernier servait DESMETTRE, qui ouvrait la marque pour la France.

Dans la seconde reprise, la France dominait beaucoup plus nettement encore, réussissait un second but par R. DESMETTRE, puis un troisième par PADOU, après une phase de jeu en tous points magnifique, et triomphait finalement par 3 buts à rien.

#### Formation des équipes

**France.** — Avants: R. DESMETTRE (gauche); A. MAYAUD (centre); A. DEBORGIE (droit). — Demi: H. PADOU. — Arrières: G. RIGAL (gauche); N. DELBERGHE (droit). — Gardien de but: P. DUJARDIN.

**Belgique.** — Avants: J. CLUDTS (gauche); J.-P. VERMETTEN (centre); P. DEWIN (droit). — Demi: G. BLITZ. — Arrières: G. FLEURIS (gauche); P. GAILLY (droit). — Gardien de but: A. DURANT.

#### Ordre des buts marqués

PREMIÈRE MI-TEMPS. — 1<sup>er</sup> R. DESMETTRE (Fran.). — DEUXIÈME MI-TEMPS: 2<sup>e</sup> R. DESMETTRE (Fran.); 3<sup>e</sup> H. PADOU (Fran.).

#### Officiels

ARBITRE: A. INGLIS (G.-Br.). — CHRONOMÉTREUR: W.-I. LINTERN (G.-Br.). — JUGES DE BUTS: E. BERGWALL (Suède); KOMIADY (Hong.).

#### ATTRIBUTION

##### DE LA SECONDE PLACE

(QUATRE MATCHES)

MATCH N° 15 — RÉUNION N° 255

VENDREDI 18 JUILLET, A 16 H. 30

##### BELGIQUE bat SUEDE, 4 buts à 3

Les matches de classement, pour déterminer les places d'honneur du tournoi olympique, commencèrent par la rencontre Belgique-Suède, qui donna lieu à une fort belle partie.

Ce match fut dur et pénible, le jeu fut heurté de part et d'autre, les belges parvinrent pourtant à s'assurer un léger avantage et l'emportèrent finalement par 4 buts (DEWIN 3, VERMETTEN 1) à 3 (K. ANDERSSON 2 et BACKLUND 1).

#### Formation des équipes

**Belgique.** — Avants: J. CLUDTS (gauche); J.-P. VERMETTEN (centre); P. DEWIN (droit). — Demi: G. BLITZ. — Arrières: G. FLEURIX (gauche); P. GAILLY (droit). — Gardien de but: A. DURANT.

**Suède.** — Avants: N. BACKLUND (gauche); K. ANDERSSON (centre); E. ANDERSON (droit). — Demi: O. PERSSON. — Arrières: W. ANDERSON (gauche); M. NORBERG (droit). — Gardien de but: F. NAUMIAN.

#### Officiels

ARBITRE: P. BEULQUE (Fran.). — CHRONOMÉTREUR: W.-T. LINTERN (G.-Br.). — JUGES DE BUTS: ODETTI (Ital.) T. CERNIK (T.-Slo.).

MATCH N° 16 — RÉUNION N° 255

VENDREDI 18 JUILLET, A 17 H.

##### ETATS-UNIS battent HOLLANDE, 4 buts à 2

Cette partie se déroula toute à l'avantage des Etats-Unis, dont les joueurs dominèrent leurs adversaires par la vitesse et marquèrent successivement 4 buts contre 2 à la Hollande, ces deux derniers étaient réussis dans les dernières minutes de la seconde mi-temps.

#### Formation des équipes

**Etats-Unis.** — Avants: A. AUSTIN (gauche); H. VOLLMER (centre); J. NORTON (droit). —

Demi: O. HORS. — Arrières: G. SCHROTH (gauche); G. MITCHELL (droit). — Gardien de but: F. LAUER.

**Hollande.** — Avants: J. KOHLER (gauche); G. BOHLANDER (centre); W. BOKHOVEN (droit). — Demi: A. VAN SENUS. — Arrières: F. BOHLANDER (gauche); J. DEN BOER (droit). — Gardien de but: K. STRUYS.

#### Officiels

ARBITRE: E. BERGWALL (Suède.). — CHRONOMÉTREUR: W.-I. LINTERN (G.-Br.). — JUGES DE BUTS: A. FOULON (Fran.); KOMIADY (Hong.).

MATCH N° 18 — RÉUNION N° 257

SAMEDI 19 JUILLET, A 17 H.

##### BELGIQUE bat ETATS-UNIS, 2 buts à 1

Le match décisif pour la deuxième place qui, par suite des rencontres disputées, mettait aux prises la Belgique et les Etats-Unis, donna lieu à deux rencontres qui se terminèrent toutes deux par le même résultat. Le premier match fut donné à rejouer, sur faute de l'arbitre omettant de siffler une remise en jeu, après un arrêt motivé par la blessure d'un joueur belge, VERMETTEN, et dont la rentrée dans le jeu avait donné lieu à un but. L'équipe de Belgique joua de malchance au cours de ce match.

Après une première mi-temps égale, au cours de laquelle aucune des deux équipes ne pouvait s'assurer à marquer, l'équipe de Belgique l'emporta en seconde mi-temps par 2 buts (CLUDTS et BLITZ) à 1.

#### Formation des équipes

**Belgique.** — Avants: J. CLUDTS (gauche); J.-P. VERMETTEN (centre); G. BLITZ (droit). — Demi: J. PLETINX. — Arrières: G. FLEURIS (gauche); P. GAILLY (droit). — Gardien de but: A. DURANT.

**Etats-Unis.** — Avants: J. NORTON (gauche); H. VOLLMER (centre); A. AUSTIN (droit). — Demi: G. MITCHELL. — Arrières: G. SCHROTH (gauche); O. HORN (droit). — Gardien de but: F. LAUER.

#### Ordre des buts marqués

PREMIÈRE MI-TEMPS: Aucun but de marqué. — DEUXIÈME MI-TEMPS: 1<sup>er</sup> J. CLUDTS (Belg.); 2<sup>e</sup> J. NORTON (E.-U.); 3<sup>e</sup> G. BLITZ (Belg.).

#### Officiels

ARBITRE: E. BERGWALL (Suède). — CHRONOMÉTREUR: W.-I. LINTERN (G.-Br.). — JUGES DE BUTS: A. FOULON (Fran.) A.-B. ORTIS (Espa.). NOTA. — Ce match fut annulé par le Jury et rejoué sous le N° 19, le dimanche 20 juillet.

MATCH N° 19 — RÉUNION N° 258

DIMANCHE 20 JUILLET, A 10 H. 30

##### BELGIQUE bat ETATS-UNIS, 2 buts à 2

Le Comité d'appel de la Fédération Internationale ayant décidé de faire rejouer le match précédent, la Belgique fut dans l'impossibilité de rassembler ses meilleurs joueurs, dont quelques-uns avaient déjà rejoint leur pays. Dans ces conditions, les Belges n'alignèrent qu'une équipe mixte. Malgré la vitesse des Américains, la Belgique confirmait son résultat de la veille s'assurant la victoire par 2 buts (DEWIN) à 1 (AUSTIN).

#### Formation des équipes

**Belgique.** — Avants: J. CLUDTS (gauche); G. BLITZ (centre); P. DEWIN (droit). — Demi: J. PLETINX. — Arrières: M. BLITZ (gauche); J. DE COMBE (droit). — Gardien de but: A. DURANT.

**Etats-Unis.** — Avants: A. AUSTIN (gauche); H. VOLLMER (centre); J. NORTON (droit). — Demi: G. SCHROTH. — Arrières: G. MITCHELL (gauche); O. HORN (droit). — Gardien de but: F. LAUER.

#### Ordre des buts marqués

PREMIÈRE MI-TEMPS: 1<sup>er</sup> P. DEWIN (Belg.). — DEUXIÈME MI-TEMPS: 2<sup>e</sup> P. DEWIX (Belg.); 3<sup>e</sup> A. AUSTIN (E.-U.).

#### Officiels

ARBITRE: F. BERGWALL (Suède). — CHRONOMÉTREUR: Dr FRETTE (Fran.). — JUGES DE BUTS: T. CERNIK (T.-Slo.); E. CONORD (Fran.).

#### ATTRIBUTION

##### DE LA TROISIÈME PLACE

(TROIS MATCHES)

MATCH N° 14 — RÉUNION N° 254

VENDREDI 18 JUILLET, A 10 H. 30

##### HONGRIE bat TCHECO-SLOVAQUIE, 7 buts à 0

Le premier match comptant pour l'attribution de la troisième place, fut disputé entre la Hongrie et la Tchéco-Slovaquie, alors qu'on ignorait encore les nations qui resteraient qualifiées pour se disputer la troisième place, et afin de décongestionner le tournoi qui menaçait de dépasser la durée prévue.

Ainsi qu'il était prévu, l'équipe de Hongrie faisait preuve sur sa rivale d'une assez nette supériorité et, malgré la bonne forme montrée par le gardien de but adverse, l'emportait finalement par 7 buts à rien, après avoir mené au repos par 3 buts à rien.

#### Formation des équipes

**Hongrie.** — Avants: F. KESERU (gauche); J. VENK (centre); L. HOMONNAI (droit). — Demi: L. KESERU. — Arrières: M. HOMONNAI (gauche); T. FAZEKAS (droit). — Gardien de but: E. BARTA.

**Tchéco-Slovaquie.** — Avants: B. NEMENYI (gauche); J. REITMANN (centre); J. TOMASEK (droit). — Demi: I. KLEMPFNER. — Arrières: F. KURKA (gauche); F. FRANCK (droit). — Gardien de but: V. ANKRT.

#### Officiels

ARBITRE: A. DELAHAYE (Belg.). — CHRONOMÉTREUR: W.-I. LINTERN (G.-Br.). — JUGES DE BUTS: A.-P. ORTIS (Espa.) S. WALLBAUM (Suède).

MATCH N° 17 — RÉUNION N° 257

SAMEDI 19 JUILLET, A 16 H. 30

##### SUEDE bat HONGRIE, 4 buts à 1

Cette avant-dernière rencontre du tournoi, qui devait fournir l'adversaire des Etats-Unis pour la place de troisième, donna lieu à une rencontre longtemps égale dans laquelle les Hongrois jouèrent vraiment souvent de malchance. Après une mi-temps assez nettement à l'avantage des vainqueurs de la Grande-Bretagne, le repos arriva alors que chacune des deux équipes comptait un but.

Dans la seconde reprise les Suédois, profitant de la mise hors de l'eau d'un joueur hongrois, prenaient le meilleur et l'emportaient finalement, quelque peu de chanceusement, par 4 buts à rien.

#### Formation des équipes

**Suède.** — Avants: N. BACKLUND (gauche); K. ANDERSSON (centre); E. ANDERSON (droit). — Demi: O. PERSSON. — Arrières: W. ANDERSON (gauche); M. NORBERG (droit). — Gardien de but: F. NAUMAN.

**Hongrie.** — Avants: F. KESERU (gauche); J. VENK (centre); L. HOMONNAI (droit). — Demi: L. KESERU. — Arrières: M. HOMONNAI (gauche); T. FAZEKAS (droit). — Gardien de but: E. BARTA.

#### Officiels

ARBITRE: HUDSON (G.Br.). — CHRONOMÉTREUR: V. BOIS (Belg.). — JUGES DE BUTS: M. BRUN (Fran.); E. CONORD (Fran.).

## LE WATER-POLO (FINALE)

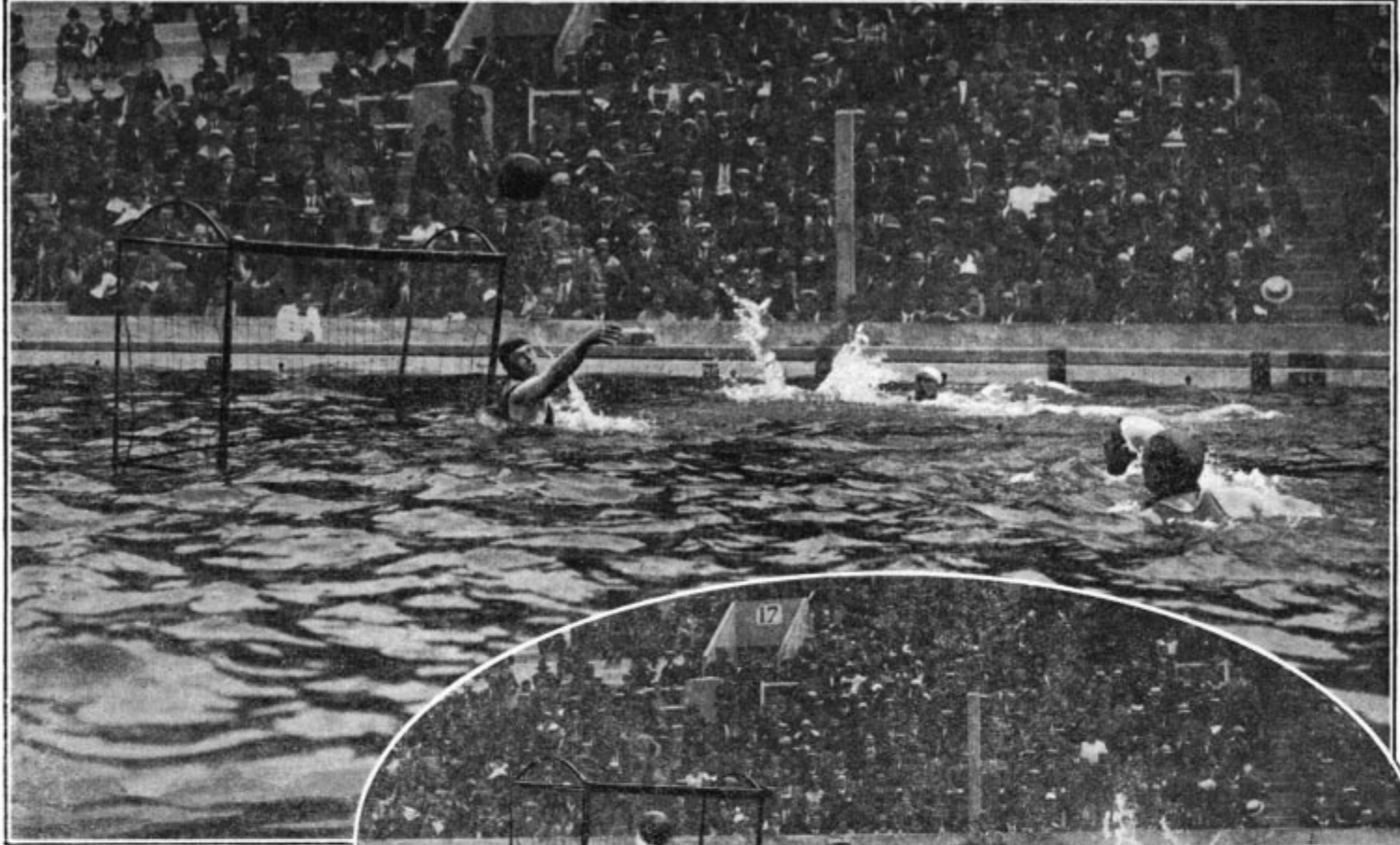

Pendant la Finale remportée par la France sur la Belgique par 3 buts à rien, P. DUJARDIN pare un shoot de P. VERMETTEN.

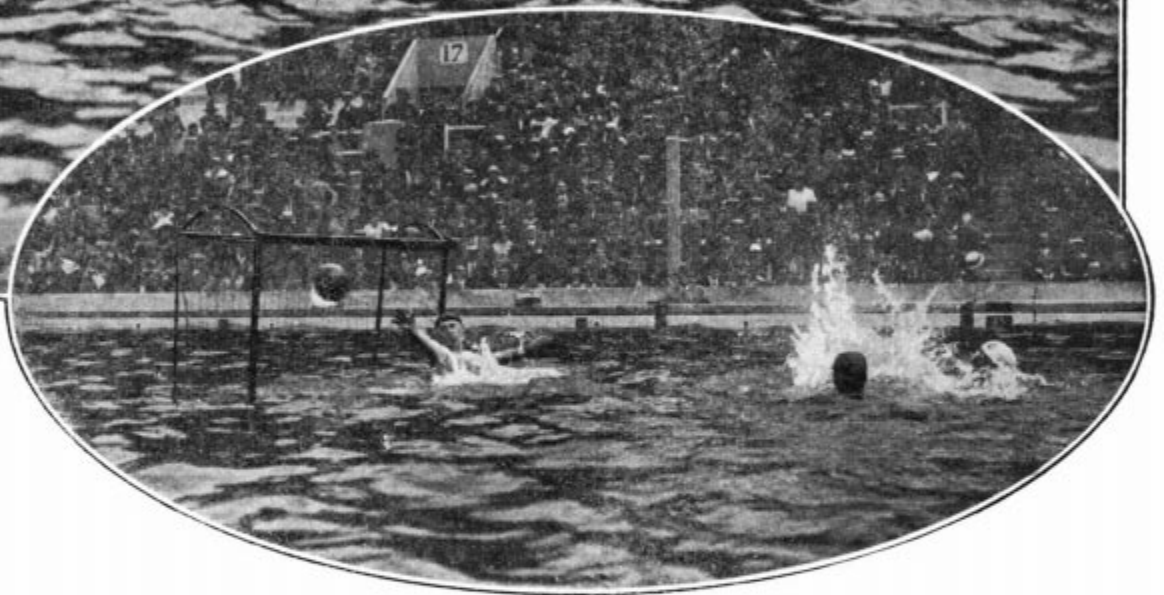

Un bel arrêt du gardien de but français P. DUJARDIN.



P. VERMETTEN (bonnet blanc) et H. PADOU (bonnet bleu) aux prises.



L'ÉQUIPE DE BELGIQUE CLESSÉE SECONDE DU TOURNOI DE WATER-POLO. — Assis : De gauche à droite : J. CLUDTS, P. VERMETTEN, P. DEWIN. — Debouts : G. FLEURIX, A. DURANT, G. BLITZ, P. GAILLY.

DEMANCHE 20 JUILLET, A 17 H.

**ETATS-UNIS battent SUEDE, 3 buts à 2**

Le dernier match du tournoi olympique de water-polo, entre les Etats-Unis et la Suède, et dont la troisième place était l'enjeu, se disputa au cours de l'ultime réunion de la Grande Semaine de Natation, entre les Etats-Unis et la Suède.

La vitesse l'emportait, au cours de cette partie, sur la précision comme la science, et l'équipe américaine, qui comptait dans ses rangs le fameux WEISMULLER, gagnait finalement par 3 buts (SCHROTH, AUSTIN et H. VOLLMER) à 2 (N. BACKLUND et K. ANDERSON).

**Formation des équipes**

**Etats-Unis.** — Avants: A. AUSTIN (gauche); J. WEISMULLER (centre); H. VOLLMER (droit). — Demi : G. SCHROTH. — Arrières : G. MITCHELL (gauche); O. HORS (droit). — Gardien de but: F. LAUER.

**Suède.** — Avants: N. BACKLUND (gauche) ; K. ANDERSSON (centre); E. ANDERSON (droit). — Demi: O. PERSSON. — Arrières: O. WICTORIN (gauche); M. NORBERG (droit). — Gardien de but: F. NAUMAN.

**Ordre des buts marqués**

PREMIÈRE MI-TEMPS: 1<sup>er</sup> G. SCROTH (E.-U); 2<sup>e</sup> N. BACKLUND (Suède); 3<sup>e</sup> A. AUSTIN (E.-U.). — DEUXIÈME MI-TEMPS: 4<sup>e</sup> H. VOLLMER (E.-U.) ; 5<sup>e</sup> K. ANDERSSON (Suède).

**Officiels**

ARBITRE : W.-I. LINTERN (G.-Br.). — CHRONOMÉTREUR: V. BOIS (Belg.). — JUGES DE BUTS: H. COHEN (Belg.); M. BRUS (Fran.).

**CLASSEMENT DES NATIONS**

1<sup>ère</sup> FRANCE, 10 points. — 2<sup>e</sup> BELGIQUE, 5 points. — 3<sup>e</sup> ETATS-UNIS, 4 points.

**LES VAINQUEURS OLYMPIQUES**

1896 ATHÈNES, Pas disputé.

1900 PARIS, GRANDE-BRETAGNE.

1904 SAINT-LOUIS, Pas disputé.

1908 LONDRES, GRANDE-BRETAGNE : C.-S. SMITH (gardien de but), G. NEVINSON et G. CORSET (arrières), T. THOULD (demi), G. WILKINSON, P. RADMILOVIC, C.-G. FORSYTH (avant).

1912 STOCKHOLM, GRANDE-BRETAGNE : SMITH (gardien de but), THOMSON, CORNET, BUGBEE (arrières), EDWIN HILL (demi), WILKINSON, RADMILOVIC, BENTHAM (avants).

1916 S'a pas eu lieu.

1920 ANVERS, GRANDE-BRETAGNE C.-S. SMITH (Gardien de but), N.-M. PURCELL et C. JONES (arrières), C. BUGBEE (demi), W. DEAN, P. RADMILOVIC et W. PEACOCK (avants.)

1924 PARIS, FRANCE: (P. DUJARDIN (gardien de but), G. RIGAL et N. DELBERGHE (arrières), H. PADOU (demi), R. DESMETTRE, A. MAYAUD et A. DEBORGIE (avants).



# PENTATHLON MODERNE

Du Samedi 12 au  
Jeudi 17 Juillet 1924

1 Epreuve  
N° 106

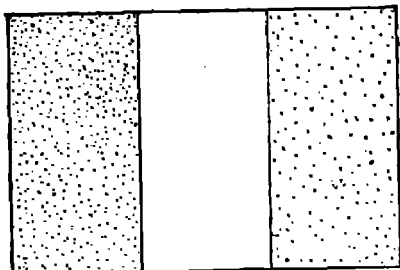

2. FRANCE

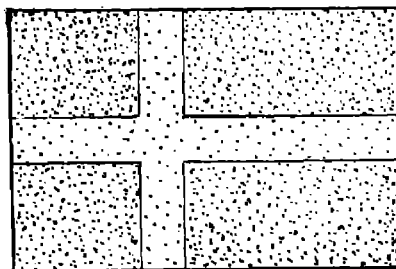

1. SUÈDE

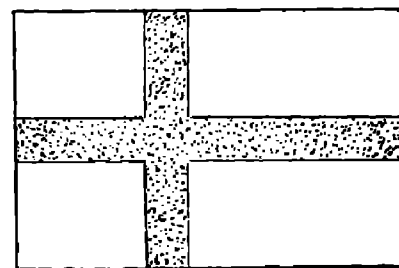

3. FINLANDE

## CLASSEMENT GÉNÉRAL DES NATIONS

Ordre de Classement	NATIONS	NOMBRE DE PLACES ET POINTS OBTENUS										TOTAUX				
		1 <sup>ers</sup>		2 <sup>es</sup>		3 <sup>es</sup>		4 <sup>es</sup>		5 <sup>es</sup>		6 <sup>es</sup>		PLACES	POINTS	
		Places	Points	Places	Points	Places	Points	Places	Points	Places	Points	Places	Points			
1	SUÈDE . . . . .	1	10	1	5	1	4								3	19
2	FRANCE . . . . .						1	3							1	3
3	FINLANDE . . . . .								1	2					1	2
4	DANEMARK . . . . .											1	1		1	1

## EPREUVE N° 106

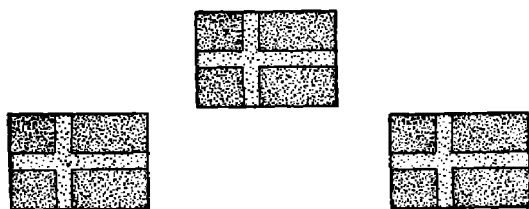

1<sup>er</sup> **B.-S.-G. LINDMAN**  
Suède

2<sup>e</sup> G.-P.-W. DYRSSEN  
Suède

3<sup>e</sup> B. UGGLA  
Suède

### CONSIDÉRATIONS GÉNÉRALES

Entré dans le programme olympique de 1912 seulement, ce concours se rapportant à 5 sports différents, comprend le; cinq épreuves suivantes :

TIR : 20 balles en 4 séries de 5, au revolver ou au pistolet, sur silhouette à 25 mètres.

NATATION: 300 mètres, nage libre.

ESCRIME : épée de combat.

SPORTS EQUESTRES : 5.000 mètres.

ATHLETISME : cross-country de 4.000 mètres.

Le résultat final du concours est décidé en additionnant les places obtenues dans chacune des cinq épreuves.



**M. le Commandant HECTOR**

Président de la Commission Technique du C. O. F.

En raison de la diversité des épreuves, elles durent être disputées en des endroits différents: le Tir à Versailles; la Natation au Stade nautique des Tourelles; l'Escrime à Colombes, ainsi que le Cross-Country, et les Sports Equestres à Fontainebleau.

Sur 41 engagés, il n'y eut que trois forfaits. Donc 38 partants, représentant 11 nations: la Suisse et l'Argentine étant forfait. Lot composé en majeure partie d'officiers. Age moyen : 30 ans. Le vainqueur, le Suédois LINDMAN, n'avait que 25 ans. Comme à Anvers, où elle avait pris les quatre premières places, la Suède fit montre d'une écrasante supériorité. Elle ne s'adjugea cette fois que les trois premières places. Mais son 4<sup>e</sup> homme se classe néanmoins 10<sup>e</sup>, c'est-à-dire en très bon rang.

### Commission Technique de Pentathlon Moderne du Comité Olympique Français.

Président : M. le Commandant HECTOR.

Secrétaire : M. le Capitaine PERRODON.

Members : MM. E.-G. DRIGNY.

R. LACROIX.

P. LE CESNE.

F. LERMUSIAUX.

P. PORTEFIN.

## CALENDRIER DES RÉUNIONS

TERRAIN	DÉSIGNATION	PHASE
1 <sup>re</sup> Journée. —	<b>Samedi 12 Juillet.</b>	
Après-midi. —	Réunion n° 283	
Stand de Versailles	Tir	)
2 <sup>e</sup> Journée. —	<b>Lundi 14 Juillet.</b>	
	Réunion n° 246	
Piscine des Tourelles	Natation	)
3 <sup>e</sup> Journée. —	<b>Mardi 15 Juillet</b>	
Après-midi. —	Réunion n° 284	
Stade de Colombes	Escrime	)
4 <sup>e</sup> Journée. —	<b>Mercredi 16 Juillet.</b>	
Après-midi. —	Réunion n° 285	
Fontainebleau	Equitation	)
5 <sup>e</sup> Journée. —	<b>Jeudi 17 Juillet.</b>	
Après-midi. —	Réunion n° 286	
Stade de Colombes	Athlétisme	)

### Etat des Engagés et des Participants au Pentathlon Moderne, par Nations

NATIONS	ENGAGÉS	PARTICIPANTS
<b>Argentine</b> .....	1	0
<b>Belgique</b> .....	4	4
<b>Danemark</b> .....	3	3
<b>Etats-Unis</b> .....	4	4
<b>Finlande</b> .....	3	3
<b>France</b> .....	4	4
<b>Grande-Bretagne</b> .....	4	4
<b>Hollande</b> .....	4	4
<b>Italie</b> .....	4	4
<b>Norvège</b> .....	2	2
<b>Suède</b> .....	4	4
<b>Suisse</b> .....	2	0
<b>Tchécoslovaquie</b> .....	2	2
Total.....	41	38

### LISTE DES ENGAGÉS

Nations	Engagés	Participants
Nations .....	13	11
Individuels.....	41	38

**Argentine.** — E.-R. THOMPSON, N. Partt.

**Belgique.** — L.-L.-A. BUFFIN, 29 ans, N. Cl. — J.-M.-E. DE WYKERSLOOTH DE ROOYESTEYN, 28 ans, N. Cl. — HULSMANS, 26 ans, N. Cl. — J.-L.-M. VAN LOOCKE, 25 ans, N. Cl.

**Danemark.** — M.-E. W. CHRISTENSEN, 25 ans, N. Cl. — H.-J.-C. JENSEN, 28 ans, classé 6e. — O.-P. OLSEN, 30 ans, N. Cl.

**Etats-Unis.** — G. BARE, 25 ans, N. Cl. — E. HARMON, 30 ans, N. Cl. — F. PITTS, 26 ans, N. Cl. — D. SCOTT, 30 ans, N. Cl.

**Finlande.** — H. AVELLAN, 32 ans, classé 5e. — V.-E. BREMER, 25 ans, n. Cl. — E.-A. HAGELBERG, 29 ans, N. Cl.

**France.** — M.-L.-G. DE TOURNEMIRE, 23 ans, N. Cl. — R.-J. DIGNON, 30 ans, N. Cl. — I. DURANTHON, 27 ans, classé 4e. — J. LEVAVASSEUR, 32 ans, N. Cl.

**Grande-Bretagne.** — F.-B. BARTON, 24 ans, S. Cl. — B.-G. HORROKS, 28 ans, N. Cl. — D. TURQUAND YOUNG, 20 ans, N. Cl. — J. VOKINS, 28 ans, N. Cl.

**Hollande.** — B.-J. MOMMA, 27 ans, N. Cl. — C.-A.-M. STOFFELS, 31 ans, N. Cl. — C. TONNET, 22 ans, N. Cl. — K.-J. VAN DEN BRANDELER, 36 ans, N. Cl.

**Italie.** — O. CHIESA, 31 ans, N. Cl. — E. CORRADI, 31 ans, N. Cl. — G. MICHELI, 36 ans, N. Cl. — G. PASTA, 31 ans, N. Cl.

**Norvège.** — L. KNUDTZON, 29 ans, N. Cl. — O. SMITH, 26 ans, N. Cl.

**Suède.** — C.-V.-G. ARMAN, 30 ans, N. Cl. — C.-P.-W. DYRSSEN, 33 ans, classé 2e. — B.-S.-G. LINDMAN, 25 ans, Champion olympique. — B.-G. UGGLA, 34 ans, classé 3<sup>e</sup>.

**Suisse.** — E. ARBENZ, N. Part. — H. GUIBAN, N. Part.

**Tchécoslovaquie.** — J. LEPIERE, 27 ans, N. Cl. — K. TUMA, 39 ans, N. Cl.

## Les Recettes et les Spectateurs du Pentathlon Moderne

à l'Hippodrome du GRAND PARQUET, à Fontainebleau

CROSS-COUNTRY ÉQUESTRE — Réunion No 285 — Mercredi 16 Juillet 1924

DÉSIGNATION DES PLACES	Tarif des Places	NOMBRE DE SPECTATEURS			RECETTES
		Payants	Non Payants Officiels, Presse Concurrents	TOTAL	
<b>Tribunes</b> . . .	10 fr.	50	70	120	500 fr.
<b>Pelouse</b> . . .	6	43	»	43	258
<b>Totaux</b> . . .		93	70	163	758 fr.

Les quatre autres épreuves du Pentathlon Moderne n'ont pas fait l'objet de réunions spéciales. Ces épreuves ont été incorporées dans le programme des réunions N<sup>os</sup> 246 (Natation), 283 (Tir), 284 (Escrime) et 286 (Cross-Country pédestre au Stade de Colombes).

## RESULTATS PARTICULIERS A CHAQUE EPREUVE

### I.- TIR A LA CIBLE

#### Vitesse à 25 mètres

Disputée au STAND DE VERSAILLES

SAMEDI 12 JUILLET 1924. — RÉUNION N° 283

#### REGLEMENT

- Arme :** revolver ou pistolet quelconques à hausse et mire ouvertes (suppression de toute crosse spéciale, crosse orthopédique). Détente accélérée interdite. Munitions à douilles de cartouches en métal.
- Nombre de coups :** 20 coups en 4 séries de 5 coups. 2 coups d'essai.
- But :** Figure (à zones) de 1 m. 63 de hauteur.
- Position initiale :** bras étendu vers le bas, la bouche du canon dirigée vers le sol, la crosse de l'arme touchant la cuisse du tireur.
- Feu :** Le tir commence au commandement de Feu. A partir de ce commandement, la silhouette paraît pendant 3 secondes, puis, disparaît 10 secondes pendant lesquelles on peut recharger. Le feu continue ainsi jusqu'à la fin de la série. Arrêt après chaque série pour marquer les coups. Tout coup non parti pendant l'apparition de la silhouette est compté comme manqué.
- Classement :** Le classement est fait d'après le règlement des matches internationaux.

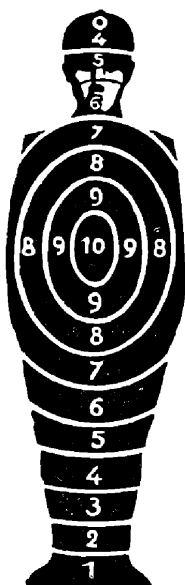

### CLASSEMENT

- O.-P. OLSEN, Dane., 20 balles placées, 186 points.
- H.-J.-C. JENSEN, Dane., 20 balles Placées, 183 points (barrage : 10/6).
- C.-V.-G. ARMAN, Suèd., 20 balles Placées, 183 points (barrage: 10/5).
- I. DURANTHON, Fran., 20 balles placées, 182 points (barrages: 10/5, 9/13).
- E. HARMON, E.-U., 20 balles placées, 182 points (barrages : 10/5, 9/12).
- C.-A.-M. STOFFELS, Holl., 20 balles placées, 180 points.
- B.-G. UGGLA, Suèd., 20 balles Placées, 177 points.
- R.-J. DIGNON, Fran., 20 balles placées, 174 points.
- B.-S.-G. LINDMAN, Suèd., 20 balles Placées, 170 points.
- D. TURQUAND YOUNG, G.-Br., 20 balles placées, 168 points.
- B.-J. SOMMA, Holl., 19 balles placées, 172 points.
- M.-E.-W. CHRISTENSEN, Dane., 19 balles placées, 170 points (barrage: 10/6).
- V.-E. BREMER, Finl., 19 balles placées, 170 points (barrage: 10/5).
- G. BARE, E.-U., 19 balles placées, 169 points.
- L. KNUDTZON', Norv., 19 balles placées, 167 points.
- F.-B. BARTON, G.-Br., 19 balles Placées, 165 points.
- H. AVELLAN, Finl., 19 balles placés, 164 points (barrages : 10/2, 9/9, 8/7).
- O. SMITH, Norv., 19 balles placées, 164 points (barrages: 10/2, 9/9, 8/6).
- E.-A. HAGELBERG, Finl., 18 balles placées, 163 points.
- G.-P.-W. DYRSSEN, Suèd., 18 balles placées, 160 points.
- L.-L.-A. BUFFIN, Belg., 18 balles placées, 156 points.
- CH. TONNET, Holl., 18 balles placées, 154 points.
- K.-J. VAN DEN BRANDELER, Holl., 18 balles placées, 146 points.
- G. VIKINS, G.-Br., 17 balles placées, 144 points.
- J.-M.-E. DE WYKERSLOOTH DE ROOYESTEYN, Belg., 17 balles placées, 140 points (barrages : 10/2, 9/6).



26. E. CORRADI, Ital., 17 balles placées, 140 points (barrages : 10/2, 9/5).  
 27. J.-G. HULSMANS, Belg., 17 balles placées, 140 points (barrage: 9/5).  
 28. J. LEVAVASSEUR, Fran., 16 balles Placées, 142 points.  
 29. O. CH CHIESA, Ital., 16 balles Placées, 136 points.  
 30. J.-L.-M. VAN LOOCKE, Belg., 16 balles Placées, 134 points (barrage: 10/2).  
 31. M.-L.-G. DE TOURNEMIRE, Fran., 16 balles placées, 134 points (barrage: 10/1).  
 32. G. MICHELI, Ital., 16 balles placées, 134 points (barrage : 9/7;).  
 33. F. PITTS, E.-U., 15 balles Placées, 134 points.  
 34. D. SCOTT, E.-U., 15 balles placées, 131 points.  
 35. B.-G. HORROKS, G.-Br., 15 balles placées, 129 points.  
 36. G. PASTA, Ital., 15 balles placées, 126 points.  
 37. K. TUMA, T.-Sl., 8 bailes placées, 68 points.  
 38. J. LEPIERRE, T.-Sl., 6 balles placées, 55 points.

## II. - NATATION

### Course de 300 mètres, nage libre

Disputée au STADE DES TOURELLES

LUNDI 14 JUILLET 1924. — RÉUNION N° 246

#### REGLEMENT

Les règlements spéciaux de la natation ont été mis en vigueur, avec cette différence que le concours a été divisé en séries et sans finale, le résultat étant déterminé uniquement par le temps. En cas d'égalité de temps, même chiffre de place.

### CLASSEMENT

- I. B.-S.-G. LINDMAN, Suéd., 6<sup>e</sup> sér., temps: 5 m., 18 s., 3/5.  
 2. O. CHIESA, 5<sup>e</sup> sér., temps: 5' 21" 3/5  
 3. D. TURQUAND YOUNG, G.-Br., 5<sup>e</sup> sér., temps : 5' 21" 4/5.  
 4. G.-P.-W. DYRSSEN, Suéd., 2<sup>e</sup> sér., temps: 5' 35" 3/5  
 5. E.-A. HAGELBERG, Finl., 3<sup>e</sup> sér., temps: 5' 41" 1/5.  
 6. II. AVELLAN, Finl., 4<sup>e</sup> sér., temps : 5' 45" 4/5.  
 7. V.-E. BREMER, Finl., 1<sup>re</sup> sér., temps : 5' 47" 3/5.  
 8. O. SMITH, Norv., 1<sup>re</sup> sér., temps: 5' 58" 4/5.  
 9. C.-V.-G. ARMAN, Suèd., 3<sup>e</sup> sér., temps : 5' 59".  
 10. M.-E.-V. CHRISTENSEN, Dane., 2<sup>e</sup> sér., temps : 6' 2" 25.  
 II. G. VOKINS, G.-Br., 2<sup>e</sup> sér., temps: 6' 2" 4/5,  
 CH. TONNET, Holl., 3<sup>e</sup> sér., temps : 6' 3" 2/5.  
 13. J. LEVAVASSEUR, Fran., 5<sup>e</sup> sér., temps: 6' 8" 3/5.  
 14. B.-G. HORROKS, G.-Br., 4<sup>e</sup> sér., temps: 6' 12" 1/5.  
 15. G. BARE, E.-U., Ire sér., temps: 6' 15" 4/5.  
 16. J.-L.-M. VAN LOOCKE, Belg., 2<sup>e</sup> sér., temps: 6' 18".  
 KNUDTZON. Norv., 2<sup>e</sup> sér., temps : 6' 21" 1/5.  
 18. I. DURANTHON, Fran., 4<sup>e</sup> sér., temps: 6' 24" 2/5.  
 19. H.-J.-C. JENSEN, Dane., 5<sup>e</sup> sér., temps: 6' 24" 4/5.  
 20. L.-L.-A. BUFFIN, Belg., 5<sup>e</sup> sér., temps: 6' 25" 4/5.  
 21. B.-G. UGGLA, Suéd., 5<sup>e</sup> sér., temps : 6' 30" 4/5

22. E. CORRADI, Ital., 3<sup>e</sup> sér. temps : 6' 34" 4/5.  
 23. C.-A.-M. STOFFELS, Holl., 1<sup>re</sup> sér., temps: 6' 38" 1/5.  
 F.-B. BARTON, G.-Br., 6<sup>e</sup> sér., temps: 6' 45".  
 25. F. PITTS, E.-U., 3<sup>e</sup> sér., temps : 6' 45" 4/5.  
 26. J.-G. HULSMANS, Belg., 4<sup>e</sup> sér., temps: 6' 49" 4/5.  
 27. K.-J. VAN DEN BRANDELER, Holl., 6<sup>e</sup> sér., temps: 6' 56" 2/5.  
 28. K. TUMA, T.-Slo., 1<sup>re</sup> sér., temps: 6' 58".  
 29. M.-L.-G. DE TOURNEMIRE, Fran., 2<sup>e</sup> sér., tamps: 7' 39" 2/5.  
 30. B.-J., NOMMA, Holl., 5<sup>e</sup> sér., temps : 7' 40" 2/5.  
 31. J.-M.-E. DE WYKERSLOOTH, Belg, 6<sup>e</sup> sér., temps: 7' 41" 3/5.  
 32. O.-P. OLSEN, Dane., 4<sup>e</sup> sér., temps : 7' 43" 3/5.  
 33. D. SCOTT, E.-U., 6<sup>e</sup> sér., temps: 7' 56".  
 34. R.-J. DIGNON, Fran., 6<sup>e</sup> sér.. temps: 8'.  
 35. G. MICHELI, Ital., 4<sup>e</sup> sér., temps : 8' 10" 3/5.  
 36. G. PASTA, Ital., 1<sup>re</sup> sér., temps: 8' 13" 2/5.  
 37. E. HARMOS, E.-U., 4<sup>e</sup> sér., temps : 8' 30" 2/5.  
 38. J. LEPIERRE, T.-Sl., 3<sup>e</sup> sér., temps : 8' 49" 4/5.



**B.-S.-G. LINDMAN,**

vainqueur du Pentathlon Moderne.

## III. - ESCRIME

Disputée au STADE D'ESCRIME de COLOMBES

#### REGLEMENT

Le concours d'escrime a eu lieu à l'épée, en plein air, en une touche et en poules suivant les règlements de la Fédération Internationale.  
 Classement au moindre nombre de touches reçues. Les tireurs ex-aequo ont tiré le barrage.

### RÉSULTATS PAR POULES

#### ELIMINATOIRES

LUNDI 14 JUILLET 1924

RÉUNION N° 204

Sombre de poules : 4. — Qualifiés par poule : 5, soit 20 concurrents admissibles aux 1/2 finales,

#### POULE A

##### Piste N° 2

1<sup>ers</sup> ex-aequo : M. CHRISTENSEN (Danemark) et G. PASTA (Italie), 7 assauts victorieux sur 9.

M. CHIRISTENSEN bat C. Arman, J. Levavasseur, K. Vanden Brandeler, J. de Wykerslooth de Rooyestern, G. Bare, B. Horroks et E. Hagelberg ; battu par G. Pasta et L. Knudtson.

G. PASTA bat M. Christensen, J. Levavasseur, K. Van den Brandeler, J. de Wykerslooth de Rooyesteyn, L. Knutzon, B. Horroks et E. Hagelberg; battu par C. Arman et G. Bare.

3<sup>e</sup> C. ARMAN (Suède), 6 assauts victorieux sur : bat G. Pasta, K. Van den Brandeler, J. de Wykerslooth de Rooyesteyn, G. Bare, L. Knutzon et E. Hagelberg; battu par M. Christensen, J. Levavasseur et B. Horroks.

4<sup>e</sup> J. LEVAVASSEUR (France), 5 assauts victorieux sur 9 : bat C. Arman, J. de Wykerslooth de Rooyesteyn, L. Knutzon, B. Horroks et E. Hagelberg ; battu par M. Christensen, G. Pasta, K. Van der Brandeler et G. Bare.

5<sup>es</sup> ex-aequo : K. VAN DER BRANDELER (Hollande) et J. DE WYKERSLOOTH DE ROOYESTEYN (Belgique), 4 assauts victorieux sur 9.

K. VAN DEN BRANDELER bat J. Levavasseur, G. Bare, L. Knutzon et R. Horroks; battu par M. Christensen, G. Pasta, C. Arman, J. de Wykerslooth de Rooyesteyn et E. Hagelberg (coup double).

J. DE WYKERSLOOTH DE ROOYESTEYN bat K. Van den Brandeler, L. Knutzon, B. Horroks et E. Hagelberg ; battu par M. Christensen, G. Pasta, C. Arman, J. Levavasseur et G. Bare (coup double).

7<sup>es</sup> ex-aequo : G. BARE (Etats-Unis) et L. KNUTZON (Norvège), 3 assauts victorieux sur 9.

G. BARE bat G. Pasta, J. Levavasseur et L. Knutzon ; battu par M. Christensen, C. Arman, Ii. Van den Brandeler, J. de Wykerslooth de Rooyesteyn (coup double), B. Horroks et E. Hagelberg.

L. KUNTZON bat M. Christensen, B. Horroks et E. Hagelberg; battu par G. Pasta, C. Arman, J. Levavasseur, K. Van den Brandeler, J. de Wykerslooth de Rooyesteyn et G. Bare.

9<sup>e</sup> B. HORROKS (Grande-Bretagne), 2 assauts victorieux sur 9 : bat C. Arman et G. Bare; battu par M. Christensen, G. Pasta, J. Levavasseur, K. Van den Brandeler, J. de Wykerslooth de Rooyesteyn, L. Knutzon et E. Hagelberg (coup double).

10<sup>e</sup> E. HAGELBERG (Finlande), 1 assaut victorieux sur 9 : bat G. Bare; battu par M. Christensen, G. Pasta, C. Arman, J. Levavasseur, K. Van den Brandeler (coup double), J. de Wykerslooth de Rooyesteyn, L. Knutzon et B. Horroks (coup double).

#### Assaut de barrage pour l'attribution de la 5e place

K. VAN DER BRANDELER (Hollande, bat J. de Wykerslooth de Rooyesteyn.

#### Assaut de barrage pour l'attribution de la 7e place

G. BARE (Etats-Unis, bat L. Knutzon.

JURY. — Président : M. HEIDE (Norvège) — Assesseurs : MM. NORDENTROM (Suède), RUAS (France), SALTALLA (Italie), et PASQUET (France).

#### POULE B

##### Piste N° 4

1<sup>ers</sup> ex-aequo : L. BUFFIN (Belgique) et O. OLSEN (Danemark), 6 assauts victorieux sur 9.

L. BUFFIN bat O. Olsen, J. Duranthon, B. Lindman, E. Harmon, O. Smith et F. Barton ; battu par V. Bremer, G. Micheli (coup double) et C. Stoffels.

O. OLSEN bat V. Bremer, G. Micheli, C. Stoffels, E. Harmon, O. Smith. et F. Barton; battu par L. Buffin, J. Duranthon et B. Lindman.

3<sup>es</sup> ex-aequo : J. DURANTHON (France) et V. BREMER (Finlande), 5 assauts victorieux sur 9.

J. DURANTHON bat O. Olsen, V. Bremer, B. Lindman, C. Stoffels et F. Barton; battu par L. Buffin, G. Micheli, E. Harmon et O. Smith (coup double).

V. BREMER bat L. Buffin, B. Lindman, E. Harmon, O. Smith et F. Barton; battu par O. Olsen, J. Duranthon, G. Micheli et C. Stoffels.

5<sup>e</sup> B. LINDMAN (Suède), 4 assauts victorieux sur 9 : bat O. Olsen, G. Micheli, C. Stoffels et E. Harmon ; battu par L. Buffin, J. Duranthon, V. Bremer, O. Smith (coup double) et F. Barton.

6<sup>es</sup> ex-aequo : G. MICHELI (Italie), C. STOFFELS (Hollande), E. HARMON (Etats-Unis), O. SMITH (Norvège) et F. BARTON (Grande-Bretagne), 3 assauts victorieux sur 9.

G. MICHELI bat J. Duranthon, V. Bremer et E. Harmon ; battu par L. Buffin (coup double), O. Olsen, B. Lindman, C. Stoffels (coup double), O. Smith et F. Barton.

C. STOFFELS bat L. Buffin, V. Bremer et E. Harmon; battu par O. Olsen, J. Duranthon, B. Lindman, G. Micheli (coup double), O. Smith et F. Barton.

E. HARMON bat J. Duranthon, O. Smith et F. Barton; battu par L. Buffin, O. Olsen, V. Bremer, B. Lindman, G. Micheli et C. Stoffels.

O. SMITH bat G. Micheli, C. Stoffels et F. Barton; battu par L. Buffin, O. Olsen, J. Duranthon (coup double), V. Bremer, B. Lindman (coup double) et E. Harmon.

F. BARTON bat B. Lindman, G. Micheli et C. Stoffels; battu par L. Buffin, O. Olsen, J. Duranthon, V. Bremer, E. Harmon et O. Smith.

*Poule de barrage*  
*pour l'attribution des 6<sup>e</sup>, 7<sup>e</sup>, 8<sup>e</sup>, 9<sup>e</sup>*  
*et 10<sup>e</sup> places.*

6<sup>es</sup> ex-aequo : G. MICHELI (Italie) et C. STOFFELS (Hollande), 3 assauts victorieux sur 4.

G. MICHELI bat E. Harmon, O. Smith et F. Barton; battu par C. Stoffels.

C. STOFFELS bat G. Micheli, O. Smith et F. Barton; battu par E. Harmon.

8<sup>es</sup> ex-aequo : E. HARMON (Etats-Unis), O. SMITH (Norvège) et F. BARTON (Grande-Bretagne), 1 assaut victorieux sur 4.

E. HARMON bat C. Stoffels; battu par G. Micheli, O. Smith et F. Barton.

O. SMITH bat E. Harmon; battu par G. Micheli, C. Stoffels et F. Barton (coup double).

F. BARTON bat E. Harmon; battu par G. Micheli, C. Stoffels et O. Smith (coup double).

*Assaut de barrage*  
*pour l'attribution de la 6<sup>e</sup> place*

G. MICHELI (Italie) bat C. Stoffels.

*Poule de barrage*  
*pour l'attribution des 8<sup>e</sup>, 9<sup>e</sup> et 10<sup>e</sup> places*

8<sup>e</sup> E. HARMON (Etats-Unis), 2 assauts victorieux sur 2 : bat O. Smith et F. Barton.

9<sup>e</sup> O. SMITH (Norvège), 1 assaut victorieux sur 2 : bat F. Barton; battu par E. Harmon.

10<sup>e</sup> F. BARTON (Grande-Bretagne), 0 assaut victorieux sur 2 : battu par E. Harmon et O. Smith.

JURI. — Président : M. LEVISON (Danemark). — Assesseurs : MM. LINDSTROM (Suède), VAN DULM (Hollande), LOY (Italie) et d'ANDIGNE (France).

POULE C  
**Piste N° 6**

1<sup>er</sup> G. DYRSSEN (Suède), 7 assauts victorieux sur 8 : bat J. Van Loocke, H. Avellan, C. Tonnet, R. Dignon, O. Chiesa, D. Turquand Young et K. Tuma; battu par F. Pitts (coup double).

2<sup>es</sup> ex-aequo : J. VAN LOOCKE (Belgique), H. AVELLAN (Finlande) et C. TONNET (Hollande), 5 assauts victorieux sur 8.

J. VAN LOOCKE bat H. Avellan, R. Dignon, F. Pitts, D. Turquand-Young et K. Tuma; battu par G. Dyrssen, C. Tonnet et O. Chiesa.

H. AVELLAN bat C. Tonnet, O. Chiesa, F. Pitts, D. Turquand-Young et K. Tuma; battu par G. Dyrssen, J. Van Loocke et R. Dignon.

C. TONNET bat J. Van Loocke, R. Dignon, O. Chiesa, D. Turquand-Young et K. Tuma; battu par G. Dyrssen, H. Avellan et F. Pitts.

5<sup>es</sup> ex-aequo : R. DIGNON (France) et O. CHIESA (Italie), 4 assauts victorieux sur 8.

R. DIGNON bat H. Avellan, O. Chiesa, F. Pitts et K. Tuma; battu par G. Dyrssen, J. Van Loocke, C. Tonnet et D. Turquand-Young.

O. CHIESA bat J. Van Loocke, F. Pitts, D. Turquand-Young et K. Tuma; battu par G. Dyrssen, H. Avellan, C. Tonnet et R. Dignon.

7<sup>es</sup> ex-aequo : F. PITTS (Etats-Unis) et D. TURQUAND-YOUNG (Grande-Bretagne) 2 assauts victorieux sur 8.

F. PITTS bat C. Tonnet et D. Turquand-Young; battu par G. Dyrssen (coup double), J. Van Loocke, H. Avellan, R. Dignon, O. Chiesa et K. Tuma.

D. TURQUAND-YOUNG bat R. Dignon et K. Tuma; battu par G. Dyrssen, J. Van Loocke, H. Avellan, C. Tonnet, O. Chiesa et F. Pitts.

9<sup>e</sup> K. TUMA (Tchécoslovaquie), 1 assaut victorieux sur 8 : bat F. Pitts; battu par G. Dyrssen, J. Van Loocke, H. Avellan, C. Tonnet, R. Dignon, O. Chiesa et D. Turquand-Young.

Non partant : E. THOMPSON (Argentine).

*Assaut de barrage*  
*pour l'attribution de la 5e place*

R. DIGNON (France) bat O. Chiesa.

*Assaut de barrage*  
*pour l'attribution de la 7e place*

F. PITTS (Etats-Unis) bat D. Turquand-Young.

JURY. — Président : M. MUNTZ (France). — Assesseurs : MM. GRONHAGEN (Suède), BARTHELEMY (France), HAMMOND (Etats-Unis) et CUCCIA (Italie).

POULE D  
**Piste N° 8**

1<sup>er</sup> H. JENSEN (Danemark), 6 assauts victorieux sur 8 : bat M. L. de Tournemire, B. Uggla, G. Vokins, D. Scott, E. Corradi et J. Hulsmans; battu par J. Lepiere et B. Momma.

2<sup>es</sup> ex-aequo : M.-T. DE TOURNEMIRE (France) et B. UGGLA (Suède) 5 assauts victorieux sur 8.

M.-L. DE TOURNEMIRE bat G. Vokins, J. Lepiere, D. Scott, E. Corradi et B. Momma; battu par H. Jensen, B. Uggla et J. Hulsmans.

B. UGGLA bat M.-L. de Tournemire, J. Lepiere, D. Scott, E. Corradi et J. Hulsmans; battu par H. Jensen, G. Vokins et B. Momma (coup double).

4<sup>es</sup> ex-aequo : G. VOKINS (Grande-Bretagne) et J. LEPIERE (Tchécoslovaquie), 4 assauts victorieux sur 8.

G. VOKINS bat B. Uggla, E. Corradi, B. Momma et J. Hulsmans; battu par H. Jensen, M.-L. de Tournemire, J. Lepiere et D. Scott.

J. LEPIERE bat H. Jensen, G. VOKINS, E. Corradi et B. Momma; battu par M.-L. de Tournemire, B. Uggla, D. Scott et J. Hulsmans.

6<sup>e</sup> D. SCOTT (Etats-Unis), 3 assauts victorieux sur 8 : bat G. Vokins, J. Lepiere et J. Hulsmans; battu par H. Jensen, M.-L. de Tournemire, B. Uggla, E. Corradi (coup double) et B. Momma.

7<sup>es</sup> ex-aequo : E. CORRADI (Italie), B. MOMMA (Hollande) et J. HULSMANS (Belgique), 2 assauts victorieux sur 8.

E. CORRADI bat B. Momma et J. Hulsmans; battu par H. Jensen, M.-T. de Tournemire, B. Uggla, G. Vokins, J. Lepiere et D. Scott (coup double).

B. MOMMA bat H. Jensen et D. Scott; battu par M.-L. de Tournemire, B. Uggla (coup double), G. Vokins, J. Lepiere, E. Corradi et J. Hulsmans (coup double).

J. HULSMANS bat M.-L. de Tournemire et J. Lepiere; battu par H. Jensen, B. Uggla, G. Vokins, D. Scott, E. Corradi et B. Momma (coup double).

Son partant : E. ARBENZ (Suisse).

*Poule de barrage*  
*pour l'attribution des 7<sup>e</sup>, 8<sup>e</sup> et 9<sup>e</sup> places*

7<sup>e</sup> E. CORRADI (Italie), 2 assauts victorieux sur 2 : bat B. Momma et J. Hulsmans.

8<sup>e</sup> B. MOMMA (Hollande), 1 assaut victorieux sur 2 : bat J. Hulsmans; battu par E. Corradi.

9<sup>e</sup> J. HULSMANS (Belgique), 0 assaut victorieux sur 2 : battu par E. Corradi et B. Momma.

JURY. — Président : M. DELEVOYE (France). — Assesseurs : MM. GRIPENSTEDT (Suède), WOLFSON (Hollande), GALLIANO (Italie) et CALNAN (Etats-Unis).

DEMI-FINALES

MARDI 15 JUILLET 1924.

RÉUNION N° 205

Nombre de poules : 2. — Qualifiés par poules : 5, soit 10 concurrents admissibles à la poule finale.

POULE E  
**Piste No 2**

1<sup>ers</sup> ex-aequo : G. PASTA (Italie) et B. UGGLA (Suède), 7 assauts victorieux sur 9.

G. PASTA bat B. Uggla, J. Levavasseur, O. Olsen, G. Vokins, V. Bremer, J. Duranthon et K. Van den Brandeler; battu par L. Buffin et C. Arman.

B. UGGLA bat J. Levavasseur, O. Olsen, G. Vokins, L. Buffin, C. Arman, J. Duranthon et K. Van den Brandeler, battu par G. Pasta et V. Bremer.

3<sup>e</sup> J. LEVAVASSEUR (France), 6 assauts victorieux sur 9 : bat O. Olsen, G. Vokins, L. Buffin, C. Arman, J. Duranthon et K. Van den Brandeler; battu par G. Pasta, B. Uggla et V. Bremer.

4<sup>es</sup> ex-aequo : O. OLSEN (Danemark), G. VOKINS (Grande-Bretagne), V. BREMER (Finlande), L. BUFFIN (Belgique) et C. ARMAN (Suède), 4 assauts victorieux sur 9.

O. OLSEN bat V. Bremer, L. Buffin, C. Arman et J. Duranthon; battu par G. Pasta, B. Uggla, J. Levavasseur, G. Vokins et K. Van den Brandeler (coup double).

G. VOKINS bat O. Olsen, L. Buffin, J. Duranthon et K. Van den Brandeler; battu par G. Pasta, B. Uggla, J. Levavasseur, V. Bremer et C. Arman.

V. BREMER bat B. Uggla, J. Levavasseur, G. Vokins et K. Van den Brandeler; battu par G. Pasta, O. Olsen, L. Buffin, C. Arman et J. Duranthon.

L. BUFFIN bat G. Pasta, V. Bremer, J. Duranthon et K. Van den Brandeler; battu par B. Uggla, J. Levavasseur, O. Olsen, G. Vokins et C. Arman (coup double).

C. ARMAN bat G. Pasta, G. Vokins, V. Bremer et K. Van den Brandeler; battu par B. Uggla, J. Levavasseur, O. Olsen, L. Buffin (coup double) et J. Duranthon.

9<sup>e</sup> J. DURANTHON (France), 2 assauts victorieux sur 9 : bat V. Bremer et C. Arman; battu par G. Pasta, B. Uggla, J. Levavasseur, O. Olsen, G. Vokins, L. Buffin et K. Van den Brandeler.

10<sup>e</sup> K. VAN DEN BRANDELER (Hollande), 1 assaut victorieux sur 9 : bat J. Duranthon; battu par G. Pasta, B. Uggla, J. Levavasseur, O. Olsen (coup double), G. Vokins, V. Bremer, L. Buffin et C. Arman.

*Poule de barrage*  
*pour l'attribution des 4<sup>e</sup>, 5<sup>e</sup>, 6<sup>e</sup>, 7<sup>e</sup>*  
*et 9<sup>e</sup> places*

4 O. OLSEN (Danemark), 3 assauts victorieux sur 4 : bat G. Vokins, V. Bremer et C. Arman; battu par L. Buffin.

5<sup>es</sup> ex-aequo : G. VOKINS (Grande-Bretagne), V. BREMER (Finlande) et L. BUFFIN (Belgique), 2 assauts victorieux sur 4.

G. VOKINS bat L. Buffin et C. Arman; battu par O. Olsen et V. Bremer.

V. BREMER bat G. Vokins et C. Arman; battu par O. Olsen et L. Buffin (coup double).

L. BUFFIN bat O. Olsen et C. Arman; battu par G. Vokins et V. Bremer (coup double).

8<sup>e</sup> C. Arman (Suède), 0 assaut victorieux sur 4 : battu par O. Olsen, G. Vokins, V. Bremer et L. Buffin.

*Poule de barrage*  
*pour l'attribution des 5<sup>e</sup>, 6<sup>e</sup> et 7<sup>e</sup> places*

5<sup>e</sup> G. VOKINS (Grande-Bretagne), 2 assauts victorieux sur 2 : bat V. Bremer et L. Buffin.

6<sup>e</sup> V. BREMER (Finlande), 1 assaut victorieux sur 2 : bat L. Buffin; battu par G. Vokins.

7<sup>e</sup> L. BUFFIN (Belgique), 0 assaut victorieux sur 2 : battu par G. Vokins et V. Bremer.

JURY. — Président : M. DELEVOYE (France). — Assesseurs : MM. DYER (Grande-Bretagne), SELLERBERG (Suède), LOY (Italie) et BERTHELSEN (Danemark).

POULE F

**Piste N° 4**

1<sup>er</sup> M.-L. DE TOURNEMIRE (France), 9 assauts victorieux sur 9 : bat G. Dyrssen, B. Lindman, M. Christensen, R. Dignon, H. Jensen, C. Tonnet, J. Van Loocke, H. Avellan et J. Lepiere.

2<sup>es</sup> ex-aequo : G. DYRSSEN (Suède) et B. LINDMAN (Suède), 7 assauts victorieux sur 9.

G. DYRSSEN bat M. Christensen, R. Dignurt. H. Jensen, C. Tonnet, J. Van Loocke, H. Avellan et J. Lepierre; battu par M.-L. de Tournemire et B. Lindman.

B. LINDMAN bat G. Dyrssen, R. Dignon, H. Jensen, C. Tonnet, J. Van Loocke, H. Avellan et J. Lepière; battu par M.-L. de Tournemire et M. Christensen.

4<sup>e</sup> M. CHRISTENSEN (Danemark), 6 assauts victorieux sur 9 : bat B. Lindman, H. Jensen, C. Tonnet, J. Van Loocke, H. Avellan et J. Lepierre; battu par M.-L. de Tournemire, G. Dyrssen et R. Dignon.

5<sup>e</sup> R. DIGNON (France), 4 assauts victorieux sur 9 : bat M. Christensen, C. Tonnet, J. Van Loocke et J. Lepiere; battu par M.-L. de Tournemire, G. Dyrssen, B. Lindman, H. Jensen et H. Avellan (coup double).

6<sup>es</sup> ex-æquo : H. JENSEN (Danemark), C. TONNET (Hollande) et J. VAN LOOCKE (Belgique), 2 assauts victorieux sur 9.

H. JESSEN bat R. Dignon et J. Lepiere; battu par M.-L. de Tournemire, G. Dyrssen, B. Lindman, M. Christensen, C. Tonnet (coup double). J. Van Loocke et H. Avellan (coup double).

C. TONNET bat J. Van Loocke et J. Lepiere; battu par M.-L. de Tournemire, G. Dyrssen, B. Lindman, M. Christensen, R. Dignon, H. Jensen (coup double) et H. Avellan (coup double).

J. VAN LOOCKE bat H. Jensen et J. Lepiere; battu par M.-L. de Tournemire, G. Dyrssen, B. Lindman, M. Christensen, R. Dignon, C. Tonnet et H. Avellan.

9<sup>es</sup> ex-æquo : H. AVELLAN (Finlande) et J. LEPIERRE (Tchécoslovaquie), 1 assaut victorieux sur 9.

H. AVELLAN bat J. Van Loocke; battu par M.-L. de Tournemire, G. Dyrssen, B. Lindman, M. Christensen, R. Dignon (coup double), H. Jensen (coup double, C. Tonnet (coup double) et J. Lepiere.

J. LEPIERRE bat H. Avellan; battu par M.-L. de Tournemire, G. Dyrssen, B. Lindman, M. Christensen, R. Dignon, H. Jensen, C. Tonnet et J. Van Loocke.

#### *Poule de barrage pour l'attribution des 6<sup>e</sup>, 7<sup>e</sup> et 8<sup>e</sup> places*

6<sup>e</sup> H. JENSEN (Danemark), 2 assauts victorieux sur 2 : bat C. Tonnet et J. Van Loocke.

7<sup>e</sup> C. TONNET (Hollande), 1 assaut victorieux sur 2 : bat J. Van Loocke; battu par H. Jensen

8<sup>e</sup> J. VAN LOOCKE (Belgique), 0 assaut victorieux sur 2 : battu par H. Jensen et C. Tonnet.

#### *Assaut de barrage pour l'attribution de la 9<sup>e</sup> place*

H. AVELLAN (Finlande) bat J. Lepiere.

JURY. — Président : M. PASQUET (France). — Assesseurs : MM. BERCK (Suède), GRIPENSTEDT (Suède), d'AUBIGNY (France) et SALTALLA (Italie).

FINALE

POULE G

Piste N° 4

MARDI 15 JUILLET 1924

RÉUNION N° 206

1<sup>ers</sup> ex-æquo : G. DYRSSEN (Suède) et G. PASTA (Italie), 6 assauts victorieux sur 9.

G. DYRSSEN bat B. Lindman, B. Ugglà, M.-L. de Tournemire, J. Levavasseur, R. Dignon et G. Vokins; battu par G. Pasta, M. Christensen et O. Olsen (coup double).

G. PASTA bat G. Dyrssen, B. Lindman, M. Christensen, M.-L. de Tournemire, J. Levavasseur et O. Olsen; battu par B. Ugglà R. Dignon et G. Vokins (coup double).

3<sup>es</sup> ex-æquo : B. LINDMAN (Suède) et M. CHRISTENSEN (Danemark) : 5 assauts victorieux sur 9.

B. LINDMAN bat B. Ugglà, M.-L. de Tournemire, J. Levavasseur, O. Olsen et R. Dignon; battu par G. Dyrssen, G. Pasta, M. Christensen et G. Vokins.

M. CHRISTENSEN bat G. Dyrssen, B. Lindman, J. Levavasseur, R. Dignon et G. Vokins; battu par G. Pasta, B. Ugglà, M.-L. de Tournemire et O. Olsen.

5<sup>es</sup> ex-æquo : B. UGGLA (Suède), M.-L. DE TOURNEMIRE (France) et J. LEVAVASSEUR (France), 4 assauts victorieux sur 9.

B. UGGLA bat G. Pasta, M. Christensen, O. Olsen et G. Vokins; battu par G. Dyrssen, B. Lindman, M.-L. de Tournemire, J. Levavasseur et R. Dignon (coup double).

M.-L. DE TOURNEMIRE bat M. Christensen, B. Ugglà, O. Olsen et R. Dignon; battu par G. Dyrssen, G. Pasta, B. Lindman, J. Levavasseur et G. Vokins.

J. LEVAVASSEUR bat B. Ugglà, M.-L. de Tournemire, O. Olsen et G. Vokins; battu par G. Dyrssen, G. Pasta, B. Lindman, M. Christensen et R. Dignon.

8<sup>es</sup> ex-æquo : O. OLSEN (Danemark) et R. DIGNON (France), 3 assauts victorieux sur 9.

O. OLSEN bat M. Christensen, R. Dignon et G. Vokins; battu par G. Dyrssen (coup double), G. Pasta, B. Lindman, B. Ugglà, M.-L. de Tournemire et J. Levavasseur.

R. DIGNON bat G. Pasta, J. Levavasseur et G. Vokins; battu par G. Dyrssen, B. Lindman, M. Christensen, B. Ugglà (coup double), M.-L. de Tournemire et O. Olsen.

10<sup>e</sup> G. VOKINS (Grande-Bretagne), 2 assauts victorieux sur 9 : bat B. Lindman et M.-L. de Tournemire; battu par G. Dyrssen, G. Pasta (coup double), M. Christensen, B. Ugglà, J. Levavasseur, O. Olsen et R. Dignon.

#### *Assaut de barrage pour l'attribution de la 1<sup>re</sup> place*

G. DYRSSEN (Suède) bat G. Pasta.

#### *Assaut de barrage pour l'attribution de la 3<sup>e</sup> place*

B. LINDMAN (Suède) bat M. Christensen.

#### *Poule de barrage pour l'attribution des 5<sup>e</sup>, 6<sup>e</sup> et 7<sup>e</sup> places*

5<sup>e</sup> B. UGGLA (Suède), 2 assauts victorieux sur 2 : bat M.-L. de Tournemire et J. Levavasseur.

6<sup>e</sup> M.-L. DE TOURNEMIRE (France), 1 assaut victorieux sur 1 : bat J. Levavasseur; battu par B. Ugglà.

7<sup>e</sup> J. LEVAVASSEUR (France), 0 assaut victorieux sur 2 : battu par B. Ugglà et M.-L. de Tournemire.

#### *Assaut de barrage pour l'attribution de la 8<sup>e</sup> place*

O. OLSEN (Danemark) bat R. Dignon.

JURY. — Président : M. CUOMO (Italie). — Assesseurs : MM. CEDERSCHILD (Suède), BARTHELEMY (France), PASQUET (France) et DYER (Grande-Bretagne).

## CLASSEMENT

### de l'Épreuve d'Écriture

1. C.-P.-V. DYRSSEN, Suèd., Poules C, F, G, 1 point.
2. G. PASTA, Ital., Poules A, E, G. 2 points.
3. B.-S.-G. LINDMAN, Suèd., Poules B, F, G, 3 points.
4. M.-E.-W. CHRISTENSEN, Dane., Poules A, F, G, 4 points.
5. B.-G. UGGLA, Suèd., Poules D, E, G, 5 points.
6. M.-L.-G. DE TOURNEMIRE, Fran., Poules D, F, G, 6 points.
7. J. LEVAVASSEUR, Fran., Poules A, E, G, 7 points.
8. O.-P. OLSEN, Dane., Poules B, E, G, 8 points.
9. R.-J. DIGNON, Fran., Poules C, F, G, 9 points.
10. G. VOKINS, G.-Br., Poules D, E, G, 10 points.
11. H.-J.-C. JENSEN, Dane., Poules D, F, 11 p. 5.
12. V.-E. BREMER, Fini., Poules B, E, 11 p. 5.
13. CH. TONNET, Holl., Poules C, F, 13 p. 5.
14. L.-L.-A.-T.-V. BUFFIN, Belg., Poules B, E, 13 p. 5.
15. J.-L.-M. VAN LOOCKE, Belg., Poules C, F, 15 p. 5.
16. C.-V.-G. ARMAN, Suèd., Poules A, E, 15 P. 5.

17. H. AVELLAN, Finl., Poules C, F, 17 p. 5.

17. I. DURANTHON, Fran., Poules B, E, 17 P. 5.

19. J. LEPIERRE, T.-Sl., Poules D, F, 19 p. 5.

19. K.-J. VAN DES BRANDELER, Holl., Poules A, E, 19 p. 5.

21. J.-M.-E.-G. DE WYKERSLOOTH DE ROOYESTEYN, Belg., Poules A, 22 p. 5.

21. G. MICHELI, Ital., Poule B, 22 p. 5.

21. O. CHIESA, Ital., Poule C, 22 p. 5.

21. D. SCOTT, E.-U., Poule D, 22 p. 5.

25. G. BARE, E.-U., Poule A, 26 p. 5.

25. C.-A.-M.-C. STOFFELS, Holl., Poule B, 26 p. 5.

25. F. PITTS, E.-U., Poule C, 26 p. 5.

25. E. CORRADI, Ital., Poule D, 26 p. 5.

29. L. KNUDTZON, Norv., Poule A, 30 p. 5.

29. E. HARMON, Norv., Poule A, 30 p. 5.

29. D. TURQUAND-YOUNG, G.-Br., Poule C, 30 p. 5.

29. B. MOMMA, Holl., Poule D, 30 p. 5.

33. B. HORROKS, G.-Br., Poule A, 31 p. 5.

33. O. SMITH, Norv., Poule B, 34 p. 5.

33. K. TUMA, T.-Sl., Poule C, 34 p. 5.

33. J. HULSMANS, Belg., Poule D, 34 p. 5.

37. E. HAGELBERG, Finl., Poule A, 37 p. 5.

37. F. BARTON, G.-Br., Poule B, 37 p. 5.

#### Non partants:

E. ARBENZ, Suis., Poule D.

E. THOMPSON, Arg., Poule C.

## IV. - EQUITATION

### Cross-Country, distance : 5,000 mètres.

Disputée à FONTAINEBLEAU

(Hippodrome du Grand Parquet)

#### REGLEMENT

1. — L'ordre de départ des Nations sera tiré au sort. Chaque nation désignera elle-même l'ordre de départ à ses nationaux et communiquera d'avance cet ordre au Comité.

Tous les numéros 1 partiront successivement, tous les numéros 2 ensuite, etc.

2. — **Tenue** : Pour les militaires, petite tenue. Pour les gentlemen, tenue de chasse.

3. — **Poids** : 75 kilos.

4. — **Chevaux** : Ils seront fournis par le Comité organisateur et tirés au sort. Ils ne pourront pas être essayés avant le concours.

5. — **Parcours** : Il ne dépassera pas 5,000 mètres. Le terrain sera montré au plus tard la veille de la course. Les obstacles (naturels ou artificiels) seront signalés par des fanions entre lesquels le cavalier devra passer. Les obstacles ne dépasseront pas : en hauteur, 1 m. 10 et en largeur, 3 m. 50.

6. — **Départs** : Ils seront individuels et espacés de 5 minutes.

7. — **Vitesse** : Elle sera de 500 mètres à la minute. Tout excédent de vitesse sera pénalisé d'un demi-point par deux secondes perdues.

Une bonification d'un demi-point sera accordée par seconde gagnée.

Pendant la course, les cavaliers ne peuvent recevoir d'aide de qui que ce soit, ni s'attendre pour sauter couplés.

8. — **Pointage** : Chaque concurrent reçoit au départ 100 points dont on retranche :

3 points pour premier relus ou dérobé;

6 points pour second refus ou dérobé;

10 points pour troisième refus ou dérobé.

(Au quatrième refus ou dérobé, le concurrent sera mis hors de concours.)

5 points pour la chute du cheval ou du cheval et du cavalier.

10 points pour la chute du cavalier seul.

En cas d'égalité de points, le résultat sera déterminé par le temps.

# CLASSEMENT DE L'ÉPREUVE D'ÉQUITATION DU PENTATHALON MODERNE

CLASSEMENT	NOMS DES CONCURRENTS	NATIONALITÉ	ORDRE DE DÉPART	COTATION DE LA VITESSE (Temps imposé : 10 minutes)				PASSAGE DES OBSTACLES		NOMBRE DE POINTS déterminant le classement  Attribution initiale : 100 points
				TEMPS REELS	GAIN	PERTE	ATTRIBUTION DES POINTS		POINTS DE PENALISATION portant sur l'ensemble des 21 obstacles (-)	
							BONIFICATION 1/2 point par seconde (+)	PENALISATION 1/2 point par 2 secondes (-)		
1	H. AVELLAN.	Finl.	24	8 m. 25 s.	84 s.		47		147	
2	E.-A.-T.-V. BUFFIN.	Belg.	29	8 m. 28 s.	82 s.		46		146	
3	G.-P.-W. DYRSSEN.	Suède	7	8 m. 48 s.	72 s.		36		136	
4	BO.-S.-J. LINDMAN.	Suède	35	8 m. 51 s.	69 s.		34 1/2		134 1/2	
5	B.-G. UGGLA.	Suède	27	8 m. 54 s.	66 s.		33		133	
6	G. BARE.	E. U.	5	8 m. 55 s.	65 s.		32		132	
7	K.-J. VAN DEN BRANDELER.	Holl.	34	9 m. 00 s.	60 s.		30		130	
8	G. VOKINS.	G.-Br.	8	9 m. 07 s.	53 s.		26 1/2		126 1/2	
9	J.-M.-L. VAN LOOKE.	Belg.	9	9 m. 10 s.	50 s.		25		125	
10	H.-J.-C. JENSEN.	Dane.	31	9 m. 10 s.	50 s.		25		125	
11	I. DURANTHON.	Fran.	21	9 m. 12 s.	48 s.		24		124	
12	B.-G. HORROKS.	G.-Br.	19	9 m. 14 s.	46 s.		23		123	
13	M. DE TOURNEMIRE.	Fran.	19	9 m. 16 s.	44 s.		22		122	
14	D. SCOTT.	E. U.	33	9 m. 32 s.	28 s.		14		114	
15	L. KNUDTZON.	Norv.	12	9 m. 34 s.	26 s.		13		113	
16	C. TONNET.	Holl.	17	9 m. 35 s.	25 s.		12 1/2		112 1/2	
17	G. MICHELI.	Ital.	23	9 m. 37 s.	23 s.		11 1/2		111 1/2	
18	J. DE WYKERSLOOTH DE ROOYESTEYN.	Belg.	37	9 m. 37 s.	23 s.		11 1/2		111 1/2	
19	J. LEVAVASSEUR.	Fran.	30	9 m. 54 s.	6 s.		3		103	
20	O. CHIESA.	Ital.	32	9 m. 54 s.	6 s.		3		103	
21	O. SMITH.	Norv.	1	9 m. 56 s.	4 s.		2		102	
22	E. CORRADI.	Ital.	13	10 m. 08 s.		8 s.		2	96	
23	C.-A.-M.-C. STOFFELS.	Holl.	6	10 m. 10 s.		10 s.		2 1/2	97 1/2	
24	M.-E.-W. CHRISTENSEN.	Dane.	11	9 m. 51 s.	9 s.		4 1/2	10 (Obstacle N° 9)	94 1/2	
25	V.-E. BREMER.	Finl.	3	10 m. 25 s.		25 s.		6	94	
26	E.-A. HAGELBERG.	Finl.	14	10 m. 31 s.		31 s.		7 1/2	92 1/2	
27	C.-V. ARMAN.	Suède	18	10 m. 38 s.		38 s.		9 1/2	90 1/2	
28	J.-G. HULSMANS.	Belg.	20	10 m. 01 s.		1 s.			90	
29	O.-I. OLSEN.	Dane.	22	10 m. 44 s.		44 s.		11 13 (Obstacle N° 3: 3) (Obstacle N° 9: 10)	76	
30	B.-J. MOMMA.	Holl.	28	11 m. 40 s.		100 s.		25	75	
31	R.-J. DIGNON.	Fran.	38	11 m. 07 s.		67 s.		16 1/2 19 (Obstacle N° 5)	64 1/2	
32	E. HARMON.	E. U.	25	13 m. 22 s.		202 s.		50 1/2 8 (Obstacle N° 3: 6) (Obstacle N° 6: 3)	46 1/2	
33	K. TUMA.	T.-Slo.	4	13 m. 51 s.		231 s.		57 6 (Obstacle N° 3: 3) (Obstacle N° 9: 3)	37	

*Concurrents éliminés.* — F.-B. BARTON, G.-Br. (pied à terre); J. LEPIERE, T.-Slo. (abandonné); G. PASTA, Ital. (pied à terre); F. PITTS, E.-U. (erreur de parcours); D. TURQUAND, G.-Br. [pied à terre].

OBSERVATION. — Les chevaux, inconnus des concurrents, étaient tirés au sort au départ. Celui-ci était donné isolément aux concurrents de cinq en cinq minutes.

# PARCOURS DU CROSS-COUNTRY ÉQUESTRE A FONTAINEBLEAU (LONGUEUR : 5,000 MÈTRES)

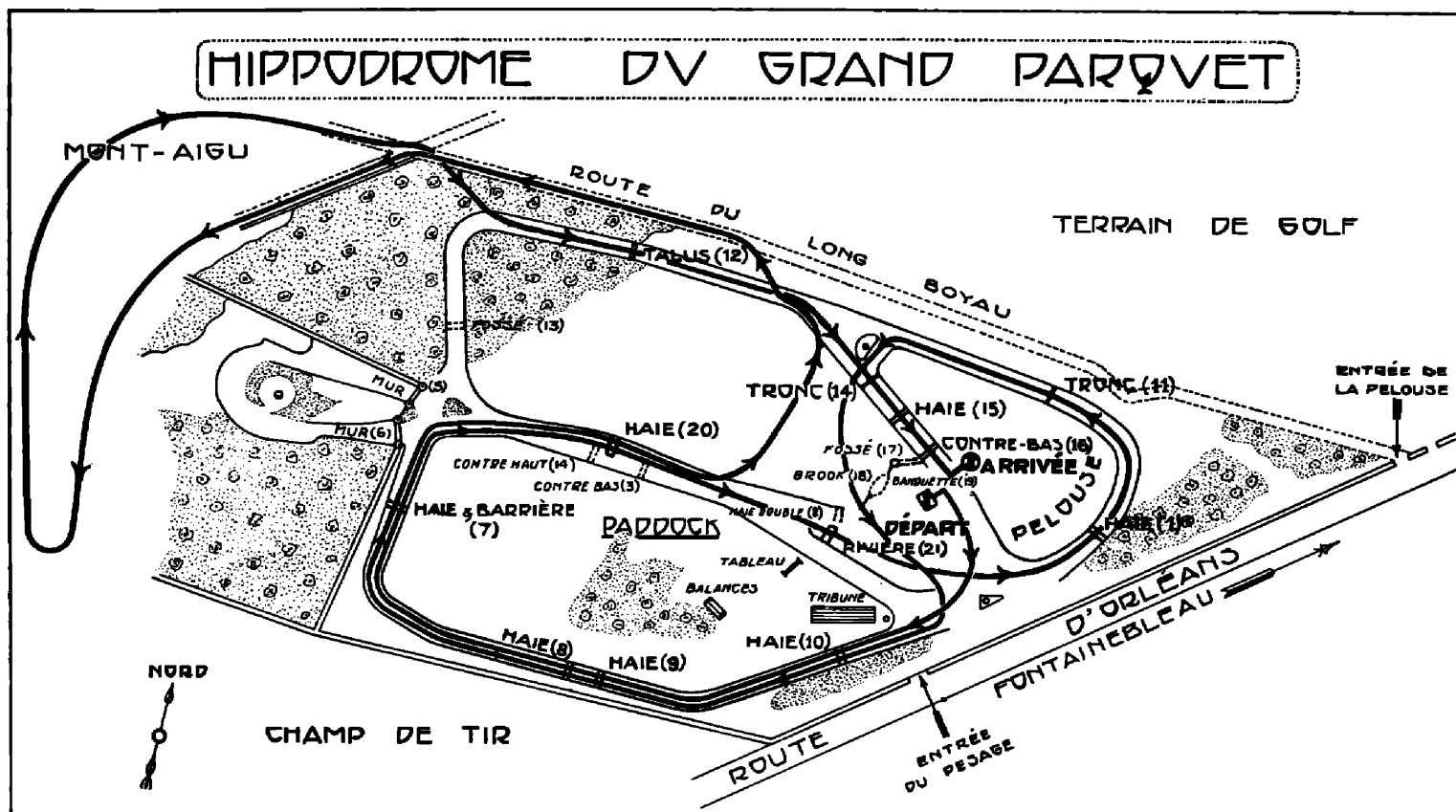

## V. - ATHLÉTISME

**Cross-Country pédestre. Distance : 4.000 mètres.**

Disputé au STADE DE COLOMBES

JEUDI 17 JUILLET 1924. — RÉUNION N°59

### REGLEMENT

1. — **Parcours :** La course se fait sur un terrain varié, parcours inconnu des concurrents et tracé immédiatement avant l'épreuve. Les départs et l'arrivée se font au Stade.
2. — **Départs :** Ils seront individuels et espacés d'une minute.

L'ordre de départ des nations sera déterminé par voie de tirage au sort. Chaque nation désignera elle-même l'ordre de départ à ses nationaux et communiquera d'avance cet ordre au Comité. Tous les numéros 1 partiront successivement, les numéros 2 ensuite, etc.

Classement au meilleur temps. En cas d'égalité de temps, même chiffre de place.

Pour tout le reste, application des règlements spéciaux des sports athlétiques.

### CLASSEMENT

1. B.-S.-G. LINDMAN, Suèd., ordre au départ: 35<sup>e</sup>; temps mis: 12' 40".
2. CH. TONNET, Holl., ordre au départ: 17<sup>e</sup>; temps mis: 12' 49".
3. B.-G. HORROKS, G.-Br., ordre au départ 19<sup>e</sup>; temps mis: 13' 07".
4. I. DURANTHON, Fran., ordre au départ 21<sup>e</sup>; temps mis: 13' 08" 3/5.
5. D. TURQUAND YOUNG, G.-Br., ordre au départ 28<sup>e</sup>; temps mis: 13' 11".
6. O. SMITH, Norv., ordre au départ: 1<sup>er</sup>; temps mis: 13' 13".
7. B.-G. UGGLA, Suède, ordre au départ: 27<sup>e</sup>; temps mis: 13' 18".

8. D. SCOTT, E.-U., ordre au départ: 33<sup>e</sup>; temps mis: 13' 20".

9. F.-B. BARTON, G.-Dr., ordre au départ : 36<sup>e</sup>; temps mis: 13' 25".

10. V.-E. BREMER, Finl., ordre au départ: 3e; temps mis: 13' 32".

11. C.-P.-V. DYRSSEN, Suède, ordre au départ: 7<sup>e</sup>; temps mis : 13' 35".

11. G. VOKINS, G.-Br. ordre au départ: 8<sup>e</sup>; temps mis: 13' 35".

13. G. BARE, E.-U., ordre au départ: 5<sup>e</sup>; temps mis: 13' 45".

14. H. AVELLAN, Finl., ordre au départ: 24<sup>e</sup>; temps mis: 13' 46".

15. J. LEVAVASSEUR, Fran., ordre au départ: 30<sup>e</sup>; temps mis: 14' 06" 3/5.

16. O.-P. OLSEN, Dane., ordre au départ 22<sup>e</sup>; temps mis: 14' 12".

17. R.-J. DIGNON, Fran., ordre au départ : 38<sup>e</sup>; temps mis: 14' 12" 2/5.

18. F. PITTS, E.-U., ordre au départ: 16e; temps mis: 14' 15".

19. H.-J.-C. JENSEN, Dane., ordre au départ: 31<sup>e</sup>; temps mis : 14' 19".

20. C.-V.-G. ARMAN, Suède, ordre au départ : 18<sup>e</sup> temps mis: 14' 22".

21. J.-L.-M. VAS LOOCKE, Belg., ordre au départ- 9<sup>e</sup>; temps mis: 14' 28".

22. L. KNUDTZON, Norv., ordre au départ: 12<sup>e</sup>; temps mis: 14' 30".

23. E.-A. HAGELBERG, Finl., ordre au départ: 14<sup>e</sup>; temps mis: 14' 31".

24. C.-A.-M. STOFFELS, Holl., ordre au départ: 6<sup>e</sup>; temps mis: 14' 50".

25. J.-G. HULSMANS, Belg., ordre au départ: 20<sup>e</sup> temps mis: 14' 58".

26. E. HARMON, E.-U., ordre au départ: 25<sup>e</sup>; temps mis: 15' 01".

27. J.-M.-E. DE WYKERSLOOTH DE ROOY-ESTES, Belg. ordre au départ: 37<sup>e</sup>; temps mis: 1' 08" 3/5.

28. M.-L.-G. DE TOURNEMIRE, Fran., ordre au départ : 10<sup>e</sup>; temps mis: 15' 22".

29. B.-J. MOMMA, Holl., ordre au départ: 26<sup>e</sup>; temps mis: 15' 25".

30. G. MICHELI, Ital., ordre au départ : 23<sup>e</sup>; temps mis: 15' 28".

31. E. CORRADI, Ital., ordre au départ: 13<sup>e</sup>; temps mis: 15' 42".

32. G. PASTA, Ital., ordre au départ : 13<sup>e</sup>; temps mis: 15' 48".

33. L.-L.-A. BUFFIN, Belg., ordre au départ: 29<sup>e</sup>; temps mis : 16' 03".

34. K. TUMA, T.-Slo., ordre au départ: 4<sup>e</sup>; temps mis: 16' 25".

35. M.-E.-W. CHRISTENSEN, Dane., ordre au départ: 11<sup>e</sup>; temps mis: 16' 30".

36. O. CHIESA, Ital., ordre au départ : 32<sup>e</sup>; temps mis : 16' 40".

37. K.-J. VAN DES BRANDELER, Holl., ordre au départ : 34<sup>e</sup>; temps mis : 16' 46".

38. J. LEPIERE, T.-Slo., ordre au départ : 15<sup>e</sup>; temps mis: 17' 48".

## CLASSEMENT DES NATIONS

### du Pentathlon Moderne

1<sup>er</sup> SUEDE, 19 Points (1<sup>er</sup> B.-S.-G. LINDMAN, 10 p.; 2e G.-P.-W. DYRSSEN, 5 p.; 3<sup>e</sup> B. UGGLA, 4 p.).

2<sup>e</sup> FRANCE, 3 Points (4<sup>e</sup> I. DURANTHON).

3<sup>e</sup> FINLANDE, 2 Points (5<sup>e</sup> H. AVELLAN).

4<sup>e</sup> DANEMARK, 1 Point (6e H.-J.-C. JENSEN).

### LES VAINQUEURS OLYMPIQUES

Cette épreuve ne figurait pas au programme des Jeux antérieurs à 1912.

1912 STOCKHOLM, G. LILIEHOOK (Suède), 27 points.

1916 N'a pas eu lieu.

1920 ANVERS, DYRSSEN (Suède), 18 points.

1924 PARIS, B.-S.-G. LINDMAN (Suède), 19 points.

# TABLEAU DE CLASSEMENT GÉNÉRAL DU PANTATHLON MODERNE

CLASSEMENT	NOMS DES CONCURRENTS	NATIONALITÉ	CLASSEMENT PARTICULIER A CHAQUE EPREUVE					TOTAL
			TIR A LA CIBLE	NATATION	ESCRIME	EQUITATION	ATHLETISME	
1 <sup>er</sup>	B.-S.-G. LINDMAN.	Suède	8	1	3	4	1	18
2 <sup>e</sup>	G.-P.-W. DYRSSEN.	Suède	20	4	1	3	11.5	39.5
3 <sup>e</sup>	B.-G. UGGLA.	Suède	7	21	5	5	7	45
4 <sup>e</sup>	I. DURANTHON.	Fran.	4	18	17.5	11	4	54.5
5 <sup>e</sup>	H. AVELLAN.	Finl.	17	6	17.5	1	14	55.5
6 <sup>e</sup>	H.-J.-C. JENSEN.	Dane.	2	10	11.5	9.5	10	61
<u>NON CLASSES :</u>								
	G. VOKINS.	G.-Br.	24	11	10	8	11.5	64.5
	C. TONNET.	Holl.	22	12	13.5	16	2	65.5
	V.-E. BREMER.	Finl.	13	7	11.5	25	10	66.5
	C.-V.-G. ARMAN.	Suède	3	9	15.5	27	20	74.5
	G. BARE.	E.-U.	14	15	26.5	6	13	74.5
	J. LEVAVASSEUR.	Fran.	28	13	7	19.5	15	82.5
	D. TURQUAND YOUNG.	G.-Br.	10	3	36.5	36	5	84.5
	M.-E.-W. CHRISTENSEN.	Dane.	12	10	4	24	35	85
	O.-P. OLSEN.	Dane.	1	32	8	20	16	86
	O. SMITH.	Norv.	18	8	34.5	21	6	87.5
	L.-L.-A. BUFFIN.	Belg.	21	20	13.5	2	33	89.5
	J.-L.-M. VAN LOOKE.	Belg.	30	16	15.5	9.5	21	92
	B.-G. HORROKS.	G.-Br.	35	14	34.5	12	3	98.5
	R.-J. DIGNON.	Fran.	8	34	9	31	17	99
	L. KNUDTZON.	Norv.	15	17	36.5	15	22	99.5
	C.-A.-M. STOFFELS.	Holl.	6	23	26.5	23	24	102.5
	M.-L.-G. DE TOURNEMIRE.	Fran.	31	20	6	13	28	107
	O. CHIESA.	Ital.	20	2	22.5	19.5	36	109
	E.-A. HAGELBERG.	Finl.	19	5	37.5	26	23	110.5
	D. SCOTT.	E.-U.	34	33	22.5	14	8	111.5
	K.-J. VAN DEN BRANDELER.	Holl.	23	27	19.5	7	37	113.5
	F.-B. BARTON.	G.-Br.	16	24	37.5	36	9	122.5
	J.-M.-E. DE WYKERSLOOTH DE ROOYESTEYN.	Belg.	25	31	22.5	17.5	27	123
	E. CORRADI.	Ital.	26	22	26.5	22	31	127.5
	E. HARMON.	E.-U.	5	37	30.5	32	26	130.5
	B.-J. MOMMA.	Holl.	11	30	30.5	30	20	130.5
	G. MICHELI.	Ital.	32	35	22.5	17.5	30	137
	F. PITTS.	E.-U.	33	25	26.5	36	19	138.5
	J.-G. HULSMANS.	Belg.	27	28	34.5	28	25	140.5
	G. PASTA.	Ital.	36	36	2	36	32	142
	K. TUMA.	T.-Slo.	37	28	34.5	33	34	166.5
	J. LEPIERE.	T.-Slo.	38	38	19.5	36	38	169.5

*Non Partants.* — E.-R. THOMSON, Arg.; E. ARBENZ, Suis.; H. GUI SAN, Suis.

# POIDS & HALTÈRES

Du Lundi 21  
au Jeudi 24 Juillet 1924

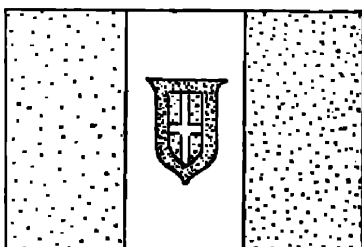

1. ITALIE

5 Epreuves

N<sup>o</sup> 5 107 à 111

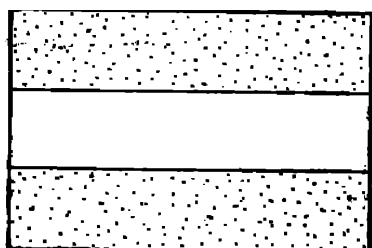

2. ex-æquo AUTRICHE

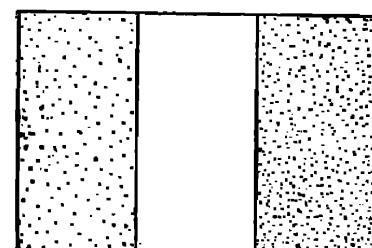

2. ex-æquo FRANCE

## CLASSEMENT GÉNÉRAL DES NATIONS

Ordre de Classem <sup>t</sup>	NATIONS	NOMBRE DE CONCURRENTS CLASSÉS										TOTAUX			
		1 <sup>ers</sup>		2 <sup>mes</sup>		3 <sup>mes</sup>		4 <sup>mes</sup>		5 <sup>mes</sup>		6 <sup>mes</sup>		Places	Points
		Places	Points	Places	Points	Places	Points	Places	Points	Places	Points	Places	Points		
1	ITALIE . . . . .	3	30									2	2	5	32
2	AUTRICHE . . . . .			3	15	1	4	2	6	1	2			7	27
	FRANCE . . . . .	2	20					2	6			1	1	5	27
4	ESTHONIE . . . . .			1	5	2	8					2	2	5	15
5	SUISSE . . . . .			1	5	1	4			2	4			4	13
6	TCHECOSLOVAQUIE . . . . .					1	4							1	4
7	ÉGYPTE . . . . .							1	3					1	3
8	LETTONIE . . . . .									1	2			1	2
	ARGENTINE . . . . .									1	2			1	2

# CONSIDÉRATIONS GÉNÉRALES

Les Jeux Olympiques de 1924 auront consacré définitivement le sport ingrat des Poids et Haltères si longtemps avili, dégradé par le truquage et, par suite, décrié et finalement méconnu des sportsmen eux-mêmes.

Le fait d'avoir vu réunis en juillet 1924, au Vélodrome d'Hiver de Paris, un lot de 106 haltérophiles triés sur le volet dans quelque vingt nations, athlètes admirablement musclés, en parfaite possession d'un règlement sévère, tous respectueux des décisions arbitrales, certains véritablement stylés, comme les Italiens et les Autrichiens, sans oublier les Suisses, cet ensemble démontre mieux que tout raisonnement la vitalité du sport haltérophile international.

Une bonne volonté double s'est du reste manifestée en la circonstance, d'une part, chez les dirigeants étrangers, qui ont préféré se plier à des règlements qui ne leur étaient pas familiers, plutôt que de s'y cantonner en ignorant les performances signalées sur tous les points du monde; d'autre part, chez les propagateurs français du sport haltérophile, qui ont su faire les sacrifices nécessaires: abandon de certains exercices d'origine nationale (volée, bras tendus, etc...) et adoption pour l'avenir — car la transformation ne peut se faire en quelques mois — du matériel à disques en remplacement des barres à sphères et haltères uniquement répandus en France depuis un siècle, ou peu s'en faut.

C'est à ce concours de saines volonté agissantes qu'on doit cette sorte de standardisation des moyens de mesure de la force musculaire, et aussi l'établissement des précieuses listes de records internationaux qui ont cours maintenant dans tout l'univers.

De tous ces efforts parallèles sont aussi sorties les épreuves olympiques de force de 1924 qui marquèrent sur celles d'Anvers en 1920 un progrès considérable, tant au point de vue du nombre des engagés et de leur qualité qu'à celui de l'importance, du caractère de grandeur, même, donné à la compétition.

**La valeur du programme.** — Après de longues discussions, au cours desquelles il fallut tenter la tâche impossible de contenter tout le monde, la Fédération Internationale Haltérophile mit sur pied un programme comportant cinq mouvements (l'arraché d'un bras, l'épaulé et jeté du bras opposé, le développé l'arraché, l'épaulé et jeté à deux bras en barre): cet ensemble pouvait donner satisfaction à chacun puisqu'il comportait, outre l'exercice-type de la force: l'épaulé et jeté à deux bras, un exercice de force lente et locale le développé, un mouvement de force et d'adresse combinées: l'arraché à deux bras; un exercice de force et de souplesse: l'arrache d'un bras; enfin, un mouvement d'adresse à tendance acrobatique: l'épaulé et jeté d'un bras, d'ailleurs banni depuis.

Trois essais par exercice imposé étaient accordés à chaque concurrent, avec interdiction de régresser dans l'échelle des poids essayés; trois concurrents par nation et par catégorie étaient autorisés en tout et pour tout.

Tel que, le programme apparut trop long et trop compliqué bien que la F. F. P. II., Chargée de l'organisation, ait fait toute diligence pour accélérer l'allure et que, d'autre part, les concurrents de toutes les nations se soient révélés parfaitement disciplinés pour leur immense majorité.

**L'étiage des concurrents.** — Que vaient les hommes issus de tant de nations dressés chez eux au moyen de simples règlements imprimés, sans illustrations, sans conseils techniques d'ordre international? La réponse est nette: ces athlètes étaient les meilleurs du monde pratiquant et aucun ne fut sensiblement au-dessous de sa réputation. C'est un point sur lequel il faut insister. Des

minima avaient été imposés pour la qualification; il y avait sans aucun doute été largement satisfait car tous les hommes qui se présentèrent s'avèrent de la classe dite internationale et plusieurs records mondiaux furent battus au cours des épreuves, bien que les concurrents, vu leur nombre, dussent souvent attendre longtemps entre deux exercices.

En l'absence de l'Allemagne, on avait tablé sur l'Autriche pour fournir des hommes de premier ordre: elle n'y manqua pas et on peut dire qu'avec un peu plus de chance, cette nation emportait tous les lauriers; l'Italie, sur qui on comptait peut-être moins, fut la grande triomphatrice, partageant les succès avec la France, la première remportant trois titres et la seconde deux.

Toutefois, il faut tenir compte du nombre d'athlètes engagés, en général proportionnel à la population des nations, et peu de ces dernières purent faire concourir un team complet comme y parvinrent l'Italie, l'Autriche et la France. L'Angleterre, l'Esthonie, la Belgique, la Suisse, la Suède, la République Argentine, la Hollande, le Luxembourg, la Lettonie, la Tchécoslovaquie, l'Égypte,



M.-J. ROSSET,  
Président

de la Fédération Internationale Haltérophile.

la Turquie avaient envoyé des athlètes de grande classe et certains battirent des records du monde. C'est pourquoi il ne semble pas qu'on doive se cantonner dans le classement par nations si l'on tient à connaître les possibilités de chacune d'elles non en nombre mais en valeur.

Quelques hommes de premier ordre furent aussi éliminés par la règle des trois essais, ayant marqué zéro dans un des exercices imposés; toutefois, les hommes de grande classe ont démontré qu'ils étaient à l'abri de pareils accidents, parce qu'ils menaient leur concours avec intelligence et circonspection.

**La question des ex-æquo.** — L'adoption d'une progression uniforme entre les barres à sphères ou à disques, qui est de 2 kgs 500 ou de 5 kgs, suivant les cas, a pour effet à peu près inévitable de créer dans les concours de nombreux ex-æquo, certains athlètes perdant autant de points sur un mouvement donné qu'ils en gagnent sur tel autre exercice. La F. I. H., pour obvier à cet inconvénient fit, aux Jeux de 1924, exécuter un épaulé et jeté en barre supplémentaire (avec trois essais), chaque concurrent adoptant un poids su-

périeur de 2 kgs 500 à son maximum dans le mouvement sus-indiqué, qui est le plus probant de l'haltérophilie; si ce barrage ne donnait pas de résultat, le plus léger des deux hommes était classé devant l'autre. Depuis, la F. I. H. a supprimé ce barrage qui compliquait les compétitions et donné l'avantage définitif à l'homme le plus léger.

**Les cinq vainqueurs.** — C'est l'Italien TONANI, frère du coureur cycliste professionnel bien connu, qui remporta la palme de peu, devant l'Autrichien AIGNER, athlète de premier ordre, alors en mauvaise forme.

Dans la catégorie des mi-lourds, le Français Charles RIGOULOT, alors âgé de 20 ans et demi, battit le champion de Suisse toutes catégories, le valeureux HUNENBERGER, déjà second, derrière CADINE, à Anvers en 1920.

Le jeune âge de RIGOULOT, qui est né au Vésinet le 3 novembre 1903, lui permet d'envisager encore des progrès appréciables; on peut dire que jamais la France — ni aucune autre nation du reste — n'a possédé un athlète aussi brillant, aussi extraordinaire et ayant réalisé en si peu de temps et à un âge si tendre, des performances qu'il a réalisées depuis 1924 et qu'on croyait, d'ailleurs, impossibles.

C'est encore un Français, le Cominois Edmond DECOTTIGNIES, qui triompha chez les poids légers; doué d'une détente extraordinaire, adroit et souple, énergique au possible, il a amené très haut les records de sa catégorie; aujourd'hui à peu près retiré du sport, car c'est déjà un ancien, il a pu voir cependant des poids légers le surpasser, même en France; il n'en restera pas moins un homme de grande valeur et d'un sang-froid remarquable en compétition.

Après avoir sauté par dessus les poids moyens, il nous faut y revenir pour admirer le magnifique athlète italien GALIMBERTI, qui vainquit de loin tous ses adversaires, produisant à tous une impression profonde, tant par son masque énergique et sa musculature superbe que par la terrible volonté dont il fit preuve d'un bout à l'autre des épreuves.

Groupant ainsi les Italiens dans un même champ de gloire, nous en terminerons avec ce résumé, en hissant sur le pavé le petit poids plume GABETTI, charmant gagnant de sa catégorie; athlète de modèle réduit mais élégant, visage frais et jeune, musculature de statuette d'art, il montra une énergie et une qualité remarquables et s'assura une victoire très méritée.

**L'étiage olympique de 1924 et la situation actuelle internationale.** — Considérés comme les véritables championnats du monde amateurs, les Jeux Olympiques ont, en ce qui concerne l'haltérophilie, rempli leur office aussi complètement qu'il était possible. Actuellement encore, ils constituent la plus importante compétition internationale qui ait jamais été mise sur pied. Mais, depuis 1924, le sport de la force s'étant développé assez intensément, des progrès très notables ont été enregistrés un peu partout et on peut dire que l'Autriche, la France et la Suisse sont, avec l'Allemagne plus récemment affiliée à la F. I. H., à la tête de ce mouvement.

Ce qui ressort de plus net en l'occurrence, c'est que les records olympiques sont battus assez largement dans la plupart des catégories et que, surtout, en ce qui concerne les poids lourds, Charles RIGOULOT en a porté les maxima à une altitude telle qu'on ne peut s'imaginer la voir un jour difficilement atteinte.

Notre conclusion sera enfin qu'en 1928, on verra tomber la plupart des records olympiques de force et que le nombre des athlètes qualifiables et leur valeur auront progressé très sensiblement.



## CALENDRIER DES RÉUNIONS

N° DES ÉPREUVES	DÉSIGNATION	PHASE
1 <sup>re</sup> Journée. — <b>Lundi 21 Juillet.</b>		
Après-midi. — Réunion n° 179.		
107	Poids plumes.....	Elim.
Soir. — Réunion n° 180.		
107	Poids plumes.....	Fin.
2 <sup>e</sup> journée. — <b>Mardi 22 Juillet.</b>		
Matin et après-midi. — Réunion n° 181.		
108	Poids légers.....	Elim. et Fin.
Soir. — Réunion n° 182.		
109	Poids moyens.....	Elim.
3 <sup>e</sup> journée. — <b>Mercredi 23 Juillet.</b>		
Matin et après-midi. — Réunion n° 183.		
109	Poids moyens.....	Fin.
110	Poids mi-lourds.....	Elim.
Soir. — Réunion n° 184.		
110	Poids mi-lourds.....	Fin.
4 <sup>e</sup> journée. — <b>Judi 24 Juillet.</b>		
Après-midi. — Réunion n° 185.		
111	Poids lourds.....	Elim.
Soir. — Réunion n° 186.		
111	Poids lourds.....	Fin.

## Les Pouvoirs Sportifs

### Fédération Internationale Haltérophile

*Président* : M. J. ROSSET.  
*Vice-Présidents* : MM. UGO SILVIO, P. MAKAR.  
*Secrétaire Général* : M. BOURDONNAY-SCHWEICH.  
*Trésorier* : M. PAUL BUISSON.

### Fédération Française de Poids et Haltères

*Président* : M. J. ROSSET.  
*Vice-Présidents* : MM. S. HEILES, M. MIGUET.  
*Secrétaire Général* : M. BAYART.  
*Trésorier* : M. LAROCHE.

### Commission technique de Poids et Haltères du Comité Olympique Français

MM. ROSSET Président, BUISSON, LAROCHE, HARASSE,  
BALLOUX, BAYART, LESIEUR, BOURDONNAY-SCHWEICH.

### JURY D'APPEL:

MM. P. MAKAR (Belgique), UGO SILVIO (Italie), Col.  
PAULOKIS (Lettonie), A. GERBER (Suisse), LEIJON (Suède),  
Dr. GOFRETO-GRASSO (Argentine), WILLEMSON (Esthonie),  
C. de MELLE (Portugal).

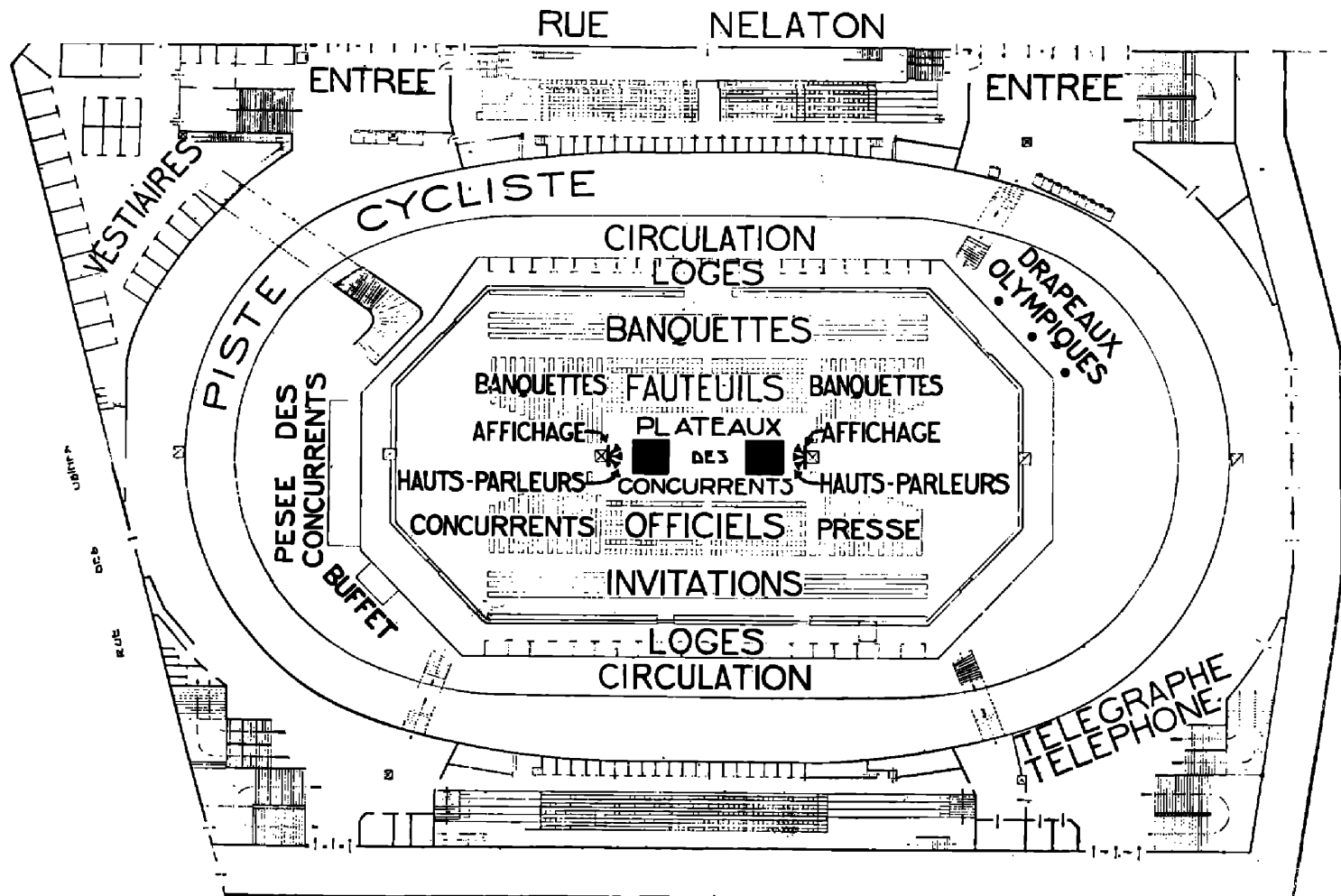

Plan du Vélodrome d'Hiver, aménagé par le C. O. F., en vue de l'organisation des Poids et Haltères.

# Les Recettes et les Spectateurs des Poids et Haltères, au Vélodrome d'Hiver

## TABLEAU RÉCAPITULATIF PAR RÉUNIONS

NUMÉROS DES RÉUNIONS	DATES DES RÉUNIONS	NOMBRE DE SPECTATEURS			RECETTES
		Payants	Non Payants Officiels - Presse Concurrents	TOTAL	
179	Lundi 21 Juillet (Apr.-M.)	181	378	509	606 Frs
180	» (Soir)	105	385	490	617
181	Mardi 22 Juillet (Apr.-M.)	112	398	505	597
182	» (Soir)	189	398	587	651
183	Mercredi 23 Juillet (Apr. M.)	338	418	751	2.005
184	» (Soir)	280	426	656	1.898
185	Judi 24 Juillet (Apr.-M.)	227	418	640	1.262
186	» (Soir)	348	460	808	2.375
<b>Totaux . . .</b>		<b>1.630</b>	<b>3.266</b>	<b>4.896</b>	<b>9.606 Frs</b>

## TABLEAU RÉCAPITULATIF PAR CATÉGORIES DE PLACES

DÉSIGNATION DES PLACES		TARIF des PLACES	NOMBRE DE SPECTATEURS PAYANTS	RECETTES
REZ-DE CHAUSÉE	Fauteuils . . .	15 fr.	161	2.415 frs
	Places de Ring } Banquettes . . .	10	236	2.360
	Circulation . . . . .	5	666	3.330
PREMIER ÉTAGE	Premières . . . . .	3	567	1.701
<b>TOTAUX . . .</b>			<b>1.630</b>	<b>9.806 frs</b>

## TABLEAU DES ENGAGEMENTS DES POIDS ET HALTÈRES, PAR ÉPREUVE

N° DES ÉPREUVES	DÉSIGNATION DES ÉPREUVES	NATIONS ENGAGÉES : 16													TOTAL des ENGAGEMENTS PAR ÉPREUVES	NOMBRE DE NATIONS ENGAGÉES par ÉPREUVES			
		ARGENTINE	AUTRICHE	BELGIQUE	ÉGYPTÉ	ESTHONIE	FRANCE	GRANDE-BRETAGNE	HOLLANDE	ITALIE	LETONIE	LUXEMBOURG	PORTUGAL	SUÈDE			SUISSE	TCHÉCO-SLOVAQUIE	TURQUIE
107	Poids Plumes . . . . .		4	2		4	4	4	1	4		1	2	2	4	1	33	12	
108	Poids Légers . . . . .		4	2		2	4	4	1	4	1	1	1	3	4		32	13	
109	Poids Moyens . . . . .	2	4	3	1	3	4	4	2	4	1	1	2	1	4		36	14	
110	Poids Mi-Lourds . . . . .	1	4	2		2	4		1	4	1	1	1	2	4		27	12	
111	Poids Lourds . . . . .		4	2		2	3	1	1	4	1	1	1	1	4	1	26	13	
<b>Total des Engagements par Nation . . . . .</b>		3	20	11	1	13	19	13	6	20	4	4	2	7	9	20	2	<b>154</b>	
<b>Nombre d'épreuves par Nation . . . . .</b>		2	3	3	1	3	3	4	3	3	4	4	2	3	3	3	2		

Nota: — Les chiffres qui figurent sur ce tableau indiquent le nombre de bulletins d'engagements par nation. Il est à remarquer qu'un athlète peut être engagé dans plusieurs épreuves.

## TABLEAU DES CONCURRENTS DES POIDS ET HALTÈRES, PAR ÉPREUVE

N° DES ÉPREUVES	DÉSIGNATION DES ÉPREUVES	NATIONS PARTICIPANTES : 16													TOTAL des CONCURRENTS PAR ÉPREUVES	NOMBRE de NATIONS PARTICIPANTES par ÉPREUVE			
		ARGENTINE	AUTRICHE	BELGIQUE	ÉGYPTÉ	ESTHONIE	FRANCE	GRANDE-BRETAGNE	HOLLANDE	ITALIE	LETONIE	LUXEMBOURG	PORTUGAL	SUÈDE			SUISSE	TCHÉCO-SLOVAQUIE	TURQUIE
107	Poids Plumes . . . . .		3	2		1	3	3		3		1	1	2	1	1	21	11	
108	Poids Légers . . . . .		3	1		2	2	3	1	3	1	1	1	3	1		22	12	
109	Poids Moyens . . . . .	2	3	3	1	2	3	3		3	1	1	1	1	1		23	13	
110	Poids Mi-Lourds . . . . .	1	3	1		1	3		1	3	1	1	1	2	2		20	12	
111	Poids Lourds . . . . .		3	1		2	3	1	1	3	1	1	1	1	1	1	19	12	
<b>Total des Concurrents par Nation . . . . .</b>		3	13	8	1	8	14	10	3	13	4	4	1	5	9	6	1	<b>107</b>	
<b>Nombre d'épreuves par Nation . . . . .</b>		2	3	3	1	3	3	4	3	3	4	4	1	3	3	3	1		

NOTA. — Les chiffres qui figurent sur ce tableau indiquent le nombre d'engagement qui ont été effectivement remplis. Il est à remarquer qu'un athlète peut participer à plusieurs épreuves.

# L'ÉTIAGE DES CONCURRENTS SUR LES CINQ MOUVEMENTS DU CONCOURS

**Arraché d'un bras.** — L'arraché se tirait à droite ou à gauche, au choix du concurrent, mais il était imposé à ce dernier de tirer l'épaulé et jeté du bras opposé à celui qu'il avait employé pour l'arraché.

Mouvement très esthétique et qui comporte à la fois force et souplesse, l'arraché a toujours été très prisé par les races latines, surtout depuis qu'il se tire avec un (( temps )) de jambes (flexion brusque sur les extrémités inférieures).

Le maximum fut réalisé par CHARLES RIGOULOT, champion des mi-lourds, qui réussit 87 k. 500 dans un style merveilleux; chez les poids lourds, JOSEPH ALZIN, le colosse Luxembourgeois, qui pesait 146 kilos, arracha également 87 k. 500, mais il se vit refuser le mouvement pour l'avoir terminé (( en dévissé )); on comprit là toute la valeur des exercices tirés.

Les Autrichiens AIGNER, LEPPELT, l'Italien TOSANI, sorti champion toutes catégories, l'Esthonien RAAG et le Français DANNOUX arrachèrent 80 kilos, ce qui constitue le chiffre auquel on reconnaît ordinairement les hommes de classe.

Chez les mi-lourds, hormi RIGOULOT, qui fit, nous l'avons dit, 87 k. 500 en manquant de peu go, seuls le Suisse HUNENBERGER et le docteur argentin Carlos BERGARA réussirent 80 kilos.

Côté poids moyens, le fameux Esthonien NEULAND parvint à arracher à droite 82 k. 500, dominant le lot de loin; derrière lui, s'inscrivit l'Italien GALIMBERTI, qui devait sortir champion de la catégorie, et qui arracha 77 k. 500, manquant 80 kilos au troisième essai. Enfin le Français Léon VANDEPUTTE réussit aussi 77 k. 500. L'un et l'autre tiraient à gauche; VANDEPUTTE égalait ainsi son propre record mondial.

C'est l'Autrichien ZWERINA qui, chez les poids légers, réussit le meilleur arraché (à droite) avec 75 kilos, performance de premier ordre; le Français DECOTTIGNIES, le Suisse BICHSEL et le Tchécoslovaque DURDYS réussissaient 70 kilos.

Enfin, dans le clan des poids plumes, si trois hommes firent 60 kilos, ce qui représente précisément le poids de corps des athlètes de cette catégorie, on en compte deux: le champion de la catégorie, l'Italien GABETTI et l'Autrichien STADLER, qui arrachèrent 65 kilos; le second nommé en manqua même 67 k. 500 de peu. Ces résultats sont tout à fait remarquables.

**Epaulé et jeté du bras opposé.** — L'exercice du jeté d'un bras, essentiellement acrobatique dit-on, et qui ressortit davantage à la gymnastique qu'à l'haltérophilie, supprime depuis 1925 des grandes compétitions internationales, donna lieu au cours des Jeux Olympiques de 1924 à des performances fort brillantes. Une grande adresse permet, en effet, de réaliser dans cette spécialité des progrès presque insoupçonnables. Il est à noter, d'ailleurs, que les hommes les plus remarquables, soit au développé, soit au jeté de la barre à deux bras — critères incontestés de la force musculaire — sont très quelconques au jeté d'un bras, et réciproquement.

Notons la meilleure performance réalisée dans chaque catégorie : poids lourds, 97 k. 500 par l'Autrichien AIGNER; poids mi-lourds, 107 k. 500 par le Suisse HUNENBERGER (qui se vit refuser un jeté termine de 112 k. 500 pour appui de la barre sur la poitrine); poids moyens, 95 kilos par l'Italien GALIMBERTI ; poids légers, 95 kilos par le Suisse BICHSEL ; poids plumes, 80 kilos par le Tchécoslovaque HRABE et l'Esthonien ERNESAKS.

On remarquera qu'aucun poids lourd n'a jeté 100 kilos et que les athlètes les plus réputés comme TONANI, RIGOULOT, AESCHMANN, ZWERINA, STADLER, GABETTI, etc..., n'ont pas atteint des chiffres très élevés.

Développé à deux bras. — Exercice de force lente, et d'ailleurs locale, mais dans lequel il semble que la qualité des organes et aussi une conformation spéciale (bras courts, épaules tombantes, deltoïdes puissants et peu souples) soient des atouts indispensables, le développé à deux bras vit le triomphe des hommes lourds et dépourvus des (( temps )) de gymnastique qui permettent de briller dans les mouvements rapides où la détente est tout.

TONANI et AIGNER réussirent 112 k. 500 très bien, l'arbitrage étant, à juste raison, sévère; TONANI monta 115 kilos qui furent déclarés non valables pour ascension trop lente et léger déhanchement; l'Italien BOTTINO, spécialiste de l'exercice, se borna à 110 kilos, ALZIN, le colosse Luxembourgeois, fit 105 kilos et le Letton LEILANDS 100 kilos. Comme à l'ordinaire, les Français s'avèrent inférieurs dans ce mouvement qu'ils cultivent, en général, sans grand enthousiasme.

Voici les meilleurs développés réalisés dans les autres catégories : mi-lourds, 100 kilos par le docteur Suisse SCHOERER; moyens, 97 K. 500 par l'Esthonien KIKKAS et l'Italien GALIMBERTI ; poids légers, 85 kilos par les Esthoniens VANAA-SEME et NOORMAGI ; poids plumes, 80 kilos par le Turc DJEMAL et le Suisse REINMANN.

**Arraché à deux bras.** — Ici, nous entrons dans la force jointe à la souplesse et à une grande coordination nerveuse et musculaire.

La meilleure performance réalisée le fut par le mi-lourd Français RIGOULOT, qui monta 102 kilos 500, et en manqua 105.

Chez les poids lourds, personne ne dépassa 100 kilos, qui furent soulevés par les Français DANNOUX et DUTRIEVE, l'Italien TONANI et le Letton LEILANDS. Poids moyens, 95 kilos

Les poids légers, toujours remarquables, ne dépassèrent cependant pas 115 kilos que le seul Français, DECOTTIGNIES, réussit ; derrière lui, le Français DELLOUE, les Autrichiens TREFFNY et ZWERINA s'inscrivent à 112 k. 500.

Enfin, chez les poids plumes, les résultats furent moins satisfaisants, le maximum atteint pour le jeté à deux bras ayant été de 105 kilos, réussis par le champion GABETTI, l'Autrichien STADLER et l'Anglais BAXTER.

De tout ce qui précède, il faut conclure que, si l'on veut bien tenir compte de la durée des concours haltérophiles olympiques, du nombre des concurrents, des espaces de temps fort irréguliers qui déparent les différents essais, les résultats enregistrés en 1924 sont excellents; ils ont démontré, en tout cas, d'abord que le règlement international avait été étudié et compris par toutes les nations concurrentes, ensuite que les champions envoyés à Paris par celles-ci étaient tous à la hauteur de leur réputation locale ou mondiale.

Il est à croire, si l'on en juge par ce qui a pu être observé depuis la clôture de la VIII<sup>e</sup> Olympiade, qu'on fera beaucoup mieux dans l'avenir, le sport haltérophile étant maintenant classé, reconnu, apprécié et partagé avec suite par quelque vingt-cinq nations.

## Etat des Engagés et des Participants aux Poids et Haltères par Nations

NATIONS	ENGAGÉS	PARTICIPANTS
Argentine .....	3	3
Autriche .....	20	15
Belgique .....	11	8
Egypte .....	1	1
Esthonie .....	3	8
France .....	9	4
Grande-Bretagne .....	3	10
Hollande .....	6	3
Italie .....	20	15
Lettonie .....	4	4
Luxembourg .....	4	4
Portugal .....	2	1
Suède .....	7	5
Suisse .....	9	9
Tchécoslovaquie .....	20	6
Turquie .....	2	1
Total .....	154	107

## NUMÉROTAGE DES ÉPREUVES DE POIDS & HALTÈRES

- 107 Poids Plumes
- 108 Poids Coqs
- 109 Poids Moyens
- 110 Poids Mi-Lourds
- 111 Poids Lourds



M. BOURDONNAY-SCHWEICH,  
Secrétaire Général

de la Fédération Internationale Haltérophile.

par GALIMBERTI ; légers, 90 kilos par DURDYS (Tchécoslovaque) ; plumes, 82 k. 500 par le Français MARTIN et l'Italien GABETTI.

**Epaulé et jeté à deux bras en barre.** — Voici l'exercice-type de la force, celui qui subsisterait de l'avis de tous les haltérophiles consommés, si on devait, dans un concours, se borner à un seul mouvement.

C'est l'Esthonien TAMMER qui s'y montra le plus brillant chez les poids lourds en réussissant 140 kilos pour son troisième essai et 142 k. 500 au cours du (( barrage )) qui intervint entre lui et le Français DANNOUX pour la 3<sup>e</sup> place, les deux hommes étant ex-æquo; DANNOUX se borna à 135 kilos, échouant sur 140 tant au cours des essais supplémentaires que dans le concours proprement dit.

Côté mi-lourds, RIGOULOT, qui commença par 135 kilos, échouant deux fois sur 140, fut le meilleur, trois hommes, derrière lui, montant 130 kilos.

Chez les poids moyens, nous retrouvons, comme pour le développé, l'Esthonien KIKKAS et l'Italien GALIMBERTI en tête, avec un jeté de 127 k. 500 qui, à l'époque, constituait le record mondial.

Le Français VANDEPUTTE venait derrière avec 120 kilos, qu'il fut le seul à réussir.

# COMPTE RENDU DES ÉPREUVES DE POIDS & HALTÈRES

## ÉPREUVE N° 107

### POIDS PLUMES

(JUSQU'À 60 K.)

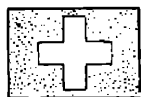

1<sup>er</sup> **P. GABETTI**  
Italie

2<sup>e</sup> A. STADLER  
Autriche

3<sup>e</sup> A. REINMANN  
Suisse

#### LISTE DES ENGAGÉS

	Engagés	Participants
Nations .....	12	11
Individuels .....	33	21

**Autriche.** — F. ASDRISEK, 18 ans, N. Cl. — F. MILNARIK, N. Part. — W. ROSINEK, 23 ans, classé 5<sup>e</sup>. — A. STADLER, 28 ans, classé 2<sup>e</sup>.

**Belgique.** — A. MAES, 18 ans, N. Cl. — N. MOERLOOS, 24 ans, N. Cl.

**Esthonie.** — G. ERNESAKS, 27 ans, classé 6<sup>e</sup>. — K. KOIV, N. Part. — A. RICHMAN, N. Part. — A. SCHMID, N. Part.

**France.** — R. CATALAA, 27 ans, N. Cl. — M. MARTIN, 40 ans, classé 4<sup>e</sup>. — H. RUOLT, N. Part. — R. SUVIGNY, 21 ans, N. Cl.



**P. GABETTI.**

**Grande-Bretagne.** — A. BAXTER, 26 ans, N. Cl. — A. CUMINS, 43 ans, N. Cl. — T. TAYLOR, 35 ans, N. Cl. — C.-H. TOWLES, N. Part.

**Hollande.** — J. TYMAN, N. Part.

**Italie.** — G. CONCA, 20 ans, N. Cl. — P. GABETTI, 20 ans, Champion olympique. — A. MASCARDI, N. Part. — S. SCARCIA, 20 ans, N. Cl.

**Portugal.** — A. PEREIRA, 36 ans, N. Cl.

**Suède.** — E.-G. DALROTH, N. Part. — E.-S. HYLANDER, 22 ans, N. Cl.

**Suisse.** — E. JUILLERLAT, 37 ans, N. Cl. — A. REINMANN, 23 ans, classé 3<sup>e</sup>.

**Tchécoslovaquie.** — A. HRABE, 21 ans, N. Cl. — J. SCHULZ, N. Part. — V. SOCHUREN, N. Part. — J. VACEK, N. Part.

**Turquie.** — M.-N. DJEMAL, 13 ans, N. Cl.

**Belgique.** — G. BUTTER, 36 ans, N. Cl. — M. MARTENS, N. Part.

**Esthonie.** — V. NOORMAGI, 29 ans, N. Cl. — E. VANAASEME, 26 ans, classé 6<sup>e</sup>.

**France.** — E. DECOTTIGNIES 31 ans, Champion olympique. — A. DELLOUE, 25 ans, N. Cl. — G. DUGRATOUN, N. Part. — A. PHILIPPON, N. Part.

**Grande-Bretagne.** — W.-A. RANDALL, 36 ans, N. Cl. — J.-H. TOOLEY, 25 ans, N. Cl. — R. WILKINSON, N. Part. — W.-P. WYATT, 31 ans, N. Cl.

## RÉSULTATS

Le tableau des résultats de l'épreuve

et 517.

### CLASSEMENT DES NATIONS

- 1<sup>re</sup> ITALIE, 10 Points (1<sup>er</sup> GABETTI).  
2<sup>e</sup> AUTRICHE, 7 Points (2<sup>e</sup> A STADLER, 5 p.; 5<sup>e</sup> W. ROSINEK, 2 p.).  
3<sup>e</sup> SUISSE, 4 Points (3<sup>e</sup> A. REINMANN).  
4<sup>e</sup> FRANCE, 3 Points (4<sup>e</sup> M. MARTIN).  
5<sup>e</sup> ESTHONIE, 1 Point (6<sup>e</sup> G. ERNESAKS).

### LES VAINQUEURS OLYMPIQUES

Cette épreuve ne figurait pas au programme des Jeux antérieurs à 1920.

1920 ANVERS. F. DE HAES (Belgique).

1924 Paris, P. GABETTI (Italie).

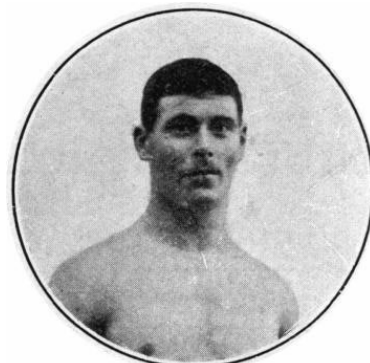

**E. DECOTTIGNIES.**

**Hollande.** — A SCHEFFER, 26 ans, N. Cl.

**Italie.** — C. BONETTI, 35 ans, N. Cl. — B. MACCAGLI, Part. — G. PIERINI, 34 ans, N. Cl. — S. QUADRELLI, 35 ans, N. Cl.

**Lettonie.** — E. RAUSKA, 25 ans, N. Cl.

**Luxembourg.** — J. GRUN, 27 ans, N. Cl.

**Portugal.** — A.-J. DE COSTA, N. Part.

**Suède.** — C.-M. OLOFSON, 33 ans, N. Cl.

**Suisse.** — F. BICHSEL, 27 ans, N. Cl. — J. JAQUENOUD, 23 ans, classé 5<sup>e</sup> — J. VON GUNTEN, 35 ans, N. Cl.

**Tchécoslovaquie.** — J. BRODECKY, N. Part. — B. DURDYS, 21 ans, classé 3<sup>e</sup>. — J. MATEJF.

## ÉPREUVE N° 108

### POIDS LÉGERS

(DE 60 A 67 K. 500)

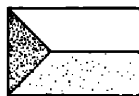
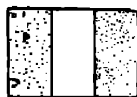

1<sup>er</sup> **E. DECOTTIGNIES**  
France

2<sup>e</sup> A. ZWERINA  
Autriche

3<sup>e</sup> B. DURDYS  
Tchécoslovaquie

#### LISTE DES ENGAGÉS

	Engagés	Participants
Nations .....	13	12
Individuels .....	32	22

**Autriche.** — W. ETZENBERGER, 23 ans, N. Cl. — K. HUBER, N. Part. — L. TREFFNY, 20 ans, classé 4<sup>e</sup>. — A. ZWERINA, 24 ans, classé 2<sup>e</sup>.

## RÉSULTATS

Le tableau des résultats de l'épreuve des poids légers est inséré aux pages 518

### CLASSEMENT DES NATIONS

- 1<sup>re</sup> FRANCE, 10 Points (1<sup>er</sup> E. DECOTTIGNIES).  
2<sup>e</sup> AUTRICHE, 8 Points (2<sup>e</sup> A. ZWERINA, 5 p.; 4<sup>e</sup> L. TREFFNY, 3 p.).  
3<sup>e</sup> TCHÉCOSLOVAQUIE, 4 Points (3<sup>e</sup> B. DURDYS).  
4<sup>e</sup> SUISSE, 2 Points (5<sup>e</sup> J. JAQUENOUD).  
5<sup>e</sup> ESTHONIE, 1 Point (6<sup>e</sup> E. VANAASEME).

### LES VAINQUEURS OLYMPIQUES

Cette épreuve ne figurait pas au programme des Jeux antérieurs à 1920.

1920 Anvers, NEYLAND (Esthonie).

1924 PARIS. E. DECOTTIGNIES (France).

# ÉPREUVE N° 109

## POIDS MOYENS

(DE 67.500 A 75 K.)

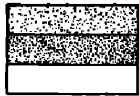
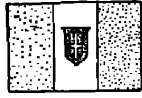

1<sup>er</sup> **C. GALIMBERTI**  
Italie

2<sup>e</sup> **A. NEULAND**  
Esthonie

3<sup>e</sup> **J. KIKKAS**  
Esthonie

### LISTE DES ENGAGÉS

	Engagés	Participants
Nations .....	14	13
Individuels .....	36	25

**Argentine.** — A. PIANTA, 23 ans, N. Cl. — A. ROVERE, 27 ans, N. Cl.

**Autriche.** — R. AX, N. Part. — R. EDINGER, 22 ans, N. Cl. — R. EIDLER, 26 ans, N. Cl. — J. GILL, 20 ans, N. Cl.



**C. GALIMBERTI.**

**Belgique.** — N. HORSCH, 35 ans, N. Cl. — M. VAN DER GOTEN, 20 ans, N. Cl. — V. VAN HAMME, 27 ans, N. Cl.

**Egypte.** — A. SAMY, 25 ans, classé 4<sup>e</sup>.

**Esthonie.** — J. KIKKAS, 32 ans, classé 3<sup>e</sup>. — A. NEULAND, 29 ans, classé 2<sup>e</sup>. — A. PUUSAAC, N. Part.

**France.** — L. CATONNET, N. Part. — R. FRANÇOIS, 24 ans, classé 6<sup>e</sup>. — L. VANDEPUTTE, 23 ans, N. Cl. — P. VIBERT, 29 ans, M. Cl.

**Grande-Bretagne.** — C.-F. ATTENBOROUGH, 22 ans, N. Cl. — J.-S. AUSTIN, 24 ans, N. Cl. — R.-F. LOWES, 20 ans, N. Cl. — W.-J. LOWRY, N. Part.

**Hollande.** — W.-J. DOLL, N. Part. — J. WELTER, N. Part.

**Italie.** — D. FIGOLI, 24 ans, N. Cl. — C. GALIMBERTI, 26 ans, Champion olympique. — A. LANDINI, N. Part. — E. PUCCI, 24 ans, N. Cl.

**Lettonie.** — A. OZOLINS, 28 ans, N. Cl.

**Luxembourg.** — M. MERTES, 22 ans, N. Cl.

**Suède.** — N. LIDMAN, 24 ans, N. Cl. — E.A. PETTERSSON, N. Part.

**Suisse.** — A. AESCHMANN, 24 ans, classé 5<sup>e</sup>.

**Tchécoslovaquie.** — J. JONAK, N. Part. — J. TOMAS, 31 ans, N. Cl. — J. SLEPICKA, N. Part. — V. ZIEBA, N. Part.

**Belgique.** — F. VAN POUCK, N. Part. — F. VERDONCK, 28 ans, N. Cl.

**Esthonie.** — S. HALLOP, 27 ans, N. Cl. — J. MANDMETS, N. Part.

**France.** — D. FAITH, N. Part. — A. LOUNCKE, 25 ans, N. Cl. — C. RIGOULOT, 21 ans, Champion olympique. — A. ROLET, 23 ans, N. Cl.



**C. RIGOULOT.**

**Hollande.** — J. VERHEYEN, 28 ans, N. Cl.

**Italie.** — M. GIAMBELLI, 26 ans, classé 6<sup>e</sup>. — N. LORENZETTI, N. Part. — G. MERLIN, 36 ans, N. Cl. — A. TUGNOLA, 30 ans, N. Cl.

**Lettonie.** — E. REICHMANS, 24 ans, N. Cl.

**Luxembourg.** — II. LEHNEN, 25 ans, N. Cl.

**Suède.** — B.-R. CARLSON, 23 ans, N. Cl.

**Suisse.** — F. HUNENBERGER, 27 ans, classé 2<sup>e</sup>. — A. SCHAEERER, 26 ans, N. Cl.

**Tchécoslovaquie.** — F. FROLFK, N. Part. — B. JUN, N. Part. — J. SKOBLA, 25 ans, N. Cl. — B. STINNY, 24 ans, N. Cl.

## RÉSULTATS

Le tableau des résultats de l'épreuve poids moyens est inséré aux pages 520 et 521.

### CLASSEMENT DES NATIONS

1<sup>re</sup> ITALIE, 10 Points (1<sup>er</sup> C. GALIMBERTI).  
2<sup>e</sup> ESTHONIE, 9 Points (2<sup>e</sup> A. NEULAND, 5 p.; 3<sup>e</sup> J. KIKKAS, 4 p.).  
3<sup>e</sup> EGYPTE, 3 Points (4<sup>e</sup> A. SAMY).  
4<sup>e</sup> SUISSE, 2 points (5<sup>e</sup> A. AESCHMANN)  
5<sup>e</sup> FRANCE, 1 point (6<sup>e</sup> R. FRANÇOIS)

### LES VAINQUEURS OLYMPIQUES

Cette épreuve ne figurait pas au programme des Jeux antérieurs à 1920.

1920 ANVERS, GANCE (France).

1924 PARIS, C. GALIMBERTI (Italie)

# ÉPREUVE N° 110

## POIDS MI-LOURDS

(DE 75 A 82 K. 500)

## RÉSULTATS

Le tableau des résultats de l'épreuve poids mi-lourds est inséré aux pages 522 et 523.

### CLASSEMENT DES NATIONS

1<sup>re</sup> FRANCE, 10 Points (1<sup>er</sup> C. RIGOULOT).  
2<sup>e</sup> AUTRICHE, 7 Points (3<sup>e</sup> L. FRIEDRICH, 4 p.; 4<sup>e</sup> K. FREIBERGER, 3 p.).  
3<sup>e</sup> SUISSE, 5 Points (2<sup>e</sup> F. HUNENBERGER).  
4<sup>e</sup> ARGENTINE, 2 Points (5<sup>e</sup> C. BERGARA).  
5<sup>e</sup> ITALIE, 1 Point (6<sup>e</sup> M. GIAMBELLI).

### LES VAINQUEURS OLYMPIQUES

Cette épreuve ne figurait pas au programme des Jeux antérieurs à 1920.

1920 ANVERS, CADINE (France).

1924 PARIS, C. RIGOULOT (France).

1<sup>er</sup> **C. RIGOULOT**  
France

2<sup>e</sup> **F. HUNENBERGER**  
Suisse

3<sup>e</sup> **L. FRIEDRICH**  
Autriche

### LISTE DES ENGAGÉS

	Engagés	Participant
Nations .....	12	12
Individuels .....	27	20

**Argentine.** — C. BERGARA, 29 ans, classé 5<sup>e</sup>.

**Autriche.** — K. FREIBERGER, 22 ans, classé 4<sup>e</sup> — L. FRIEDRICH, 26 ans, classé 3<sup>e</sup>. — H. GLUCK, 21 ans, N. Cl. — R. JAHN, N. Part.

# LES POIDS PLUMES & LES POIDS LÉGERS

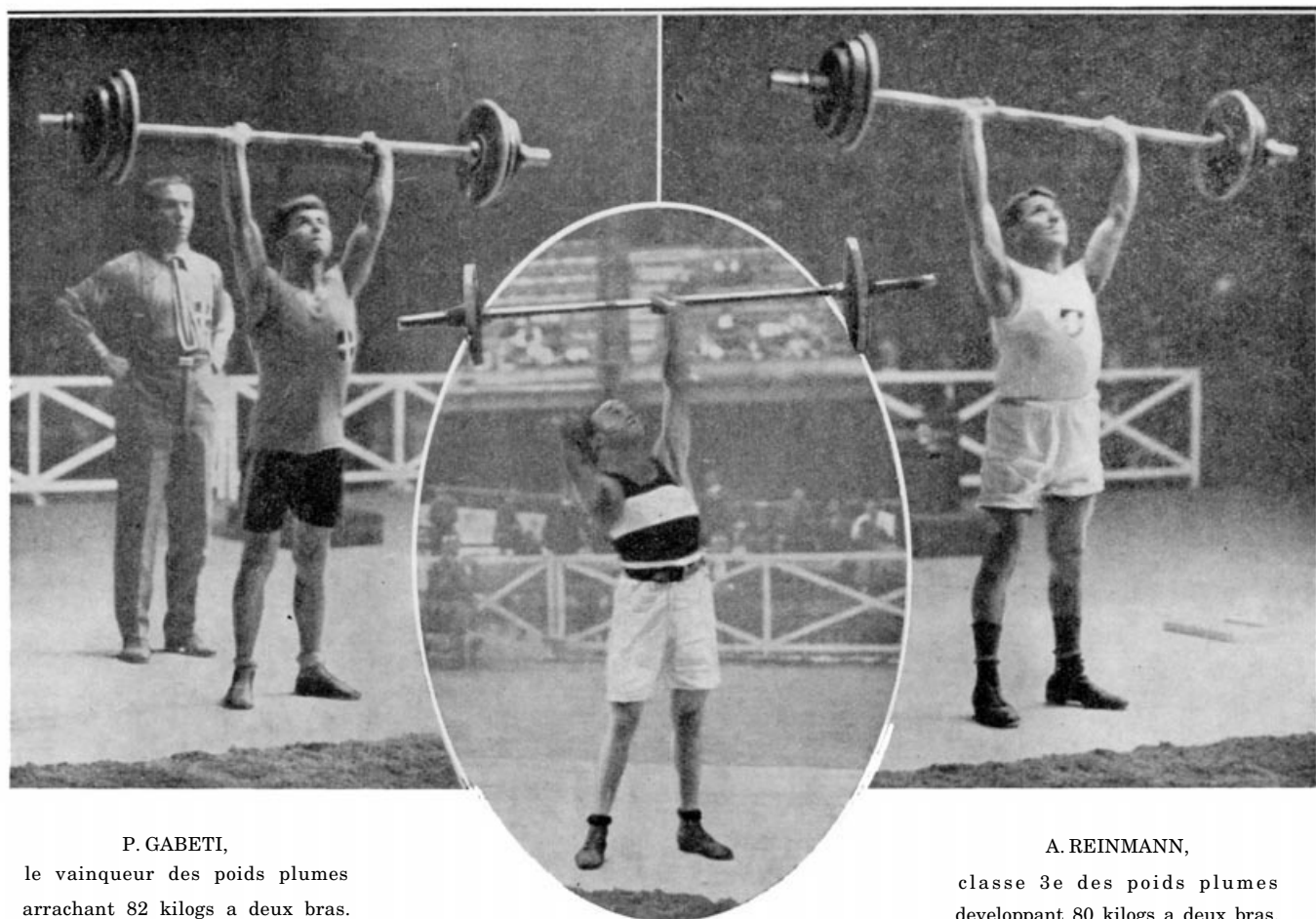

P. GABETI,  
le vainqueur des poids plumes  
arrachant 82 kilogs a deux bras.

A. REINMANN,  
classe 3e des poids plumes  
developpant 80 kilogs a deux bras.

A. STADLER,  
classe 2e des poids plumes,  
arrachant 65 kilogs du bras gauche



A. ZWERINA,  
classé 2e des poids légers.

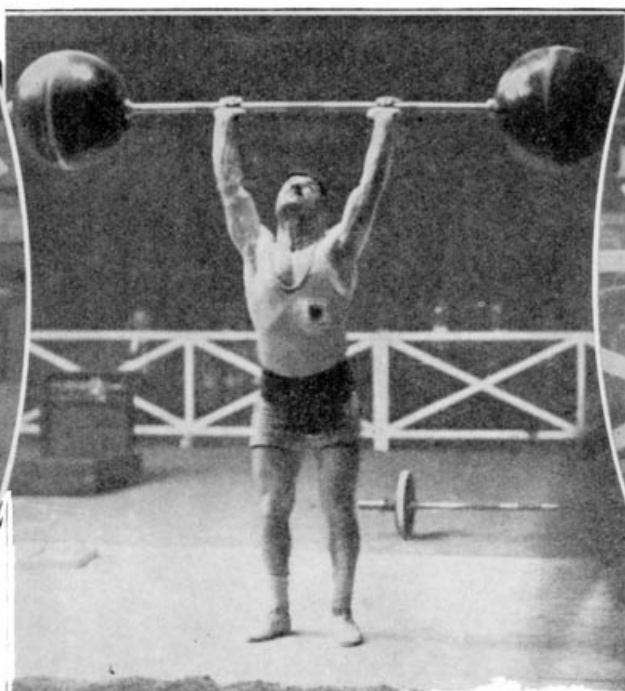

M. MARTIN,  
classé 4e des poids plumes,  
jetant 100 kilogs à deux bras.



B. DURDY,  
classé 3e des poids légers.

# ÉPREUVE N° 111

## POIDS LOURDS

(AU-DESSUS DE 82 K. 500)

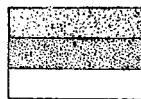
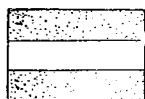
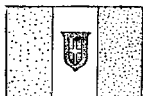

1<sup>er</sup> **G. TONANI**  
Italie

2<sup>e</sup> **F. AIGNER**  
Autriche

3<sup>e</sup> **H. TAMMER**  
Estonie

### LISTE DES ENGAGÉS

	Engagés	Participants
Nations .....	13	12
Individuels .....	26	19

**Autriche.** — F. AIGNER, 32 ans, classé 2<sup>e</sup>. — E. BECKE, N. Part. — G. BECKER, 24 ans, N. Cl. — J. LEPPPELT, 25 ans, N. Cl.

**Belgique.** — G. BERNART, 27 ans, N. Cl. — J. VERBRAEKEN, N. Part.

**Esthonie.** — K. RAAG, 32 ans, N. Cl. — H. TAMMER, 25 ans, classé 3<sup>e</sup>.

**France.** — L. DANNOUX, 24 ans, classé 4<sup>e</sup>. — R. DUPONT, 28 ans, N. Cl. — C. DUTRIEVE, 33 ans, N. Cl.

**Grande-Bretagne.** — H. WOOD, 35 ans, N. Cl.

**Hollande.** — A. OORD, 39 ans, N. Cl.

**Italie.** — F. BOTTINO, 38 ans, classé 6<sup>e</sup>. — M. EPICOCCO, 27 ans, N. Cl. — F. MERCOLI, N. Part. — G. TONANI, 33 ans, Champion olympique.

**Lettonie.** — K. LEILANDS, 29 ans, classé 4<sup>e</sup>.

**Luxembourg.** — J. ALZIN, 31 ans, N. Cl.

**Suède.** — O.-R. BRUNN, 31 ans, N. Cl.

**Suisse.** — E. PENEY, 35 ans, N. Cl.

**Tchécoslovaquie.** — J. ANTON, N. Part. — F. FISCHER, 24 ans, N. Cl. — V. HRYVIK, N. Part. — J. RERICHA, N. Part.

**Turquie.** — A.-R. CHEVKI, N. Part.

### CLASSEMENT DES NATIONS

1<sup>re</sup> ITALIE, 11 Points (1<sup>er</sup> G. TONANI, 10 p.; 6<sup>e</sup> F. BOTTINO, 1 p.).  
2<sup>e</sup> AUTRICHE, 5 Points (2<sup>e</sup> F. AIGNER).  
3<sup>e</sup> ESTHONIE, 4 Points (3<sup>e</sup> H. TAMMER).  
4<sup>e</sup> FRANCE, 3 Points (4<sup>e</sup> L. DANNOUX).  
4<sup>e</sup> LETTONIE, 2 Points (5<sup>e</sup> K. LEILANDS).

### LES VAINQUEURS OLYMPIQUES

Cette épreuve ne figurait pas au programme des Jeux antérieurs à 1920.

1920 ANVERS, BOTTINO (Italie).

1924 PARIS, G. TONANI (Italie).

### RÉSULTATS

Le tableau des résultats de l'épreuve poids lourds est inséré aux pages 524 et 525.

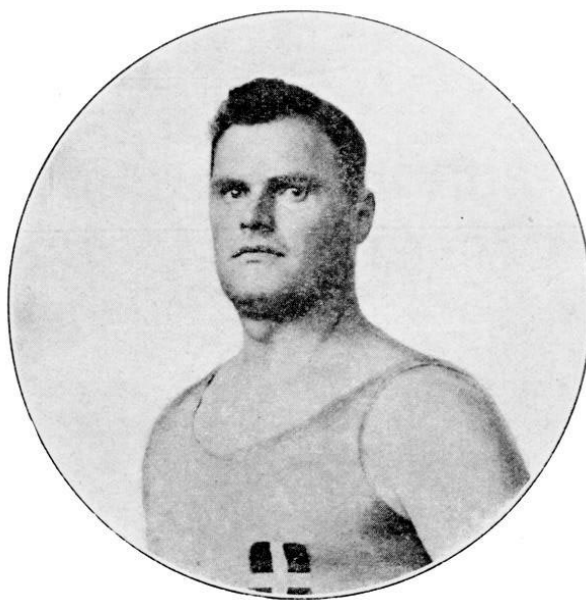

**G. TONANI,**  
vainqueur des poids lourds



# LES POIDS MI-LOURDS & LES POIDS LOURDS

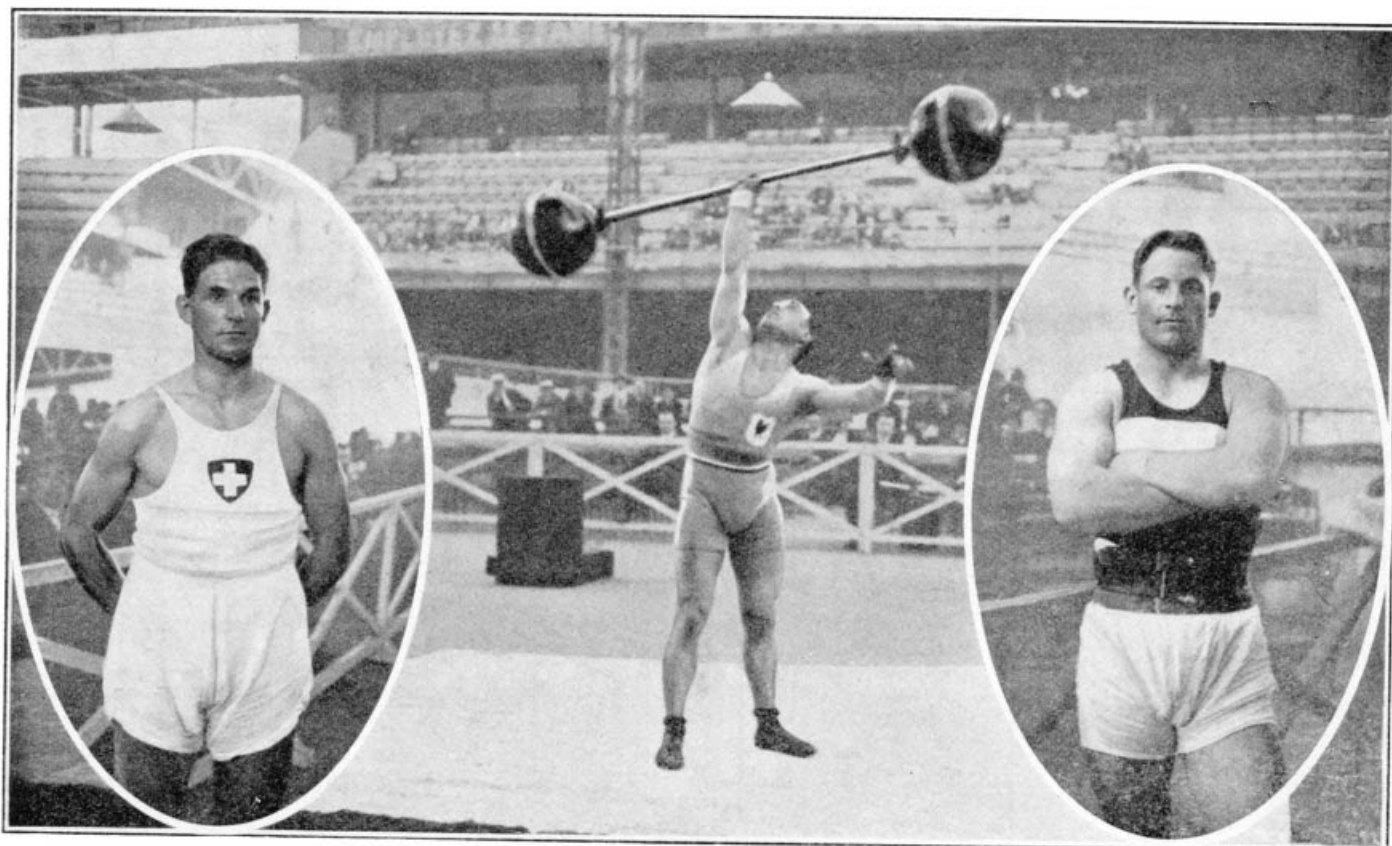

F. HUNENBERGER,  
classé 2<sup>e</sup> de la catégorie des poids mi-lourds.

C. RIGOULOT,  
le vainqueur de la catégorie des poids mi-lourds,  
arrachant 87 k. 500 à droite.

L. FRIEDRICH,  
classé 3<sup>e</sup> de la catégorie des poids mi-lourds.



F. AIGNER,  
classé 2<sup>e</sup> de la catégorie  
des poids lourds.



F. AIGNER,  
jetant 97 k. 500 à gauche.



L. DASSOUX,  
classé 4<sup>e</sup> des poids lourds.  
après barrage pour la 3<sup>e</sup> place.

# TABLEAU DES RÉSULTATS DES POIDS ET

CLASSEMENT	NOMS DES CONCURRENTS	NATIONALITE	POIDS en kilogrammes	RÉSULTATS OBTENUS								
				ARRACHE D'UN BRAS				EPAULE ET JETE DU BRAS OPPOSE				
				1 <sup>er</sup> essai	2 <sup>e</sup> essai	3 <sup>e</sup> essai	Meilleur essai	1 <sup>er</sup> essai	2 <sup>e</sup> essai	3 <sup>e</sup> essai	Meilleur essai	
1	P. GABETTI	Ital.	59.300	60 <sup>k</sup>	65 <sup>k</sup>	65 <sup>k</sup>	65 <sup>k</sup>	70 <sup>k</sup>	75 <sup>k</sup>	77 <sup>k</sup> 5	77 <sup>k</sup> 5	
2	A. STADLER	Autr.	59	60	65	<b>67.5</b>	65	70	75	75	75	
3	A. REINMANN	Suis.	59.200	50	55	57.5	57.5	70	<b>75</b>	<b>75</b>	70	
4	M. MARTIN	Fran.	58.700	55	60	<b>62.5</b>	60	57.50	57.5	62.5	62.5	
5	W. ROSINEK	Autr.	59.200	52.5	57.5	<b>60</b>	57.5	70	70	75	75	
6	G. ERNESAKS	Esth.	59.800	55	60	<b>62.5</b>	60	72.5	77.5	80	80	
	<u>Non classés</u>											
	A. BAXTER	G.-Br.	59.500	50	55	<b>60</b>	55	60	65	<b>67.5</b>	65	
	E. JUILLERAT	Suis.	59	55	<b>60</b>	<b>60</b>	55	65	70	<b>75</b>	70	
	R. SUVIGNY	Fran.	59	50	<b>55</b>	<b>55</b>	50	60	65	65	65	
	A. HRABE	T.-Slo.	58.700	52.5	57.5	<b>60</b>	57.5	72.5	77.5	80	80	
	R. CATALAA	Fran.	56.800	55	55	55	55	65	70	<b>75</b>	70	
	N. MOERLOOS	Belg.	58.300	55	55	<b>60</b>	55	70	70	75	75	
	A. MAES	Belg.	58.700	55	<b>60</b>	<b>60</b>	55	70	70	<b>75</b>	70	
	M.-N. DJEMAL	Turq.	58.500	50	<b>55</b>	<b>57.5</b>	50	55	60	<b>65</b>	60	
	S. SCARCIA	Ital.	58.300	55	<b>60</b>	<b>60</b>	55	60	65	<b>70</b>	65	
	A. CUMMINS	G.-Br.	59.500	50	55	<b>57.5</b>	55	60	65	<b>67.5</b>	65	
	T. TAYLOR	G.-Br.	59.500	50	50	50	50	55	<b>60</b>	<b>60</b>	55	
	G. CONCA	Ital.	56.400	<b>55</b>	<b>55</b>	»	0	45	50	<b>55</b>	55	
	F. ANDRISEK	Autr.	59	55	60	60	60	70	75	<b>80</b>	75	
	<u>Ont abandonné</u>											
	A. PEREIRA	Port.		55	»	»	55	60	65	»	65	
	B.-S. HYLANDER	Suèd.					55	»	»	»	»	

**Non Partants.** — F. Milmarik, Autr. ; K. Koiv, Esth. ; A. Richman, Esth. ; A. Schmid, Esth. ; Holl. ; A. Mascardi, Ital. ; E.-G. Dalroth, Suède; J. Schulz, T.-Slo.; V. Sochurck, T.-Slo.; J. Vacek,

**Nota.** — Les essais soulignés sont ceux qui n'ont pas été réussis.

# HALTÈRES, ÉPREUVE DES POIDS PLUMES

DANS CHAQUE EXERCICE												TOTAUX en kilog.	NOMBRE DE POINTS
DEVELOPPE A DEUX BRAS				ARRACHE A DEUX BRAS				EPAULE ET JETE A DEUX BRAS					
1 <sup>er</sup> essai	2 <sup>e</sup> essai	3 <sup>e</sup> essai	Meilleur essai	1 <sup>er</sup> essai	2 <sup>e</sup> essai	3 <sup>e</sup> essai	Meilleur essai	1 <sup>er</sup> essai	2 <sup>e</sup> essai	3 <sup>e</sup> essai	Meilleur essai		
65k	70k	72k5	72k5	75k	80k	82k5	82k5	100k	105k	<b>108k5</b>	105k	<b>402k5</b>	<b>805</b>
65	<b>70</b>	<b>70</b>	65	75	<b>80</b>	<b>80</b>	75	105	105	<b>110</b>	105	<b>385</b>	<b>770</b>
75	80	<b>82.5</b>	80	75	<b>80</b>	<b>80</b>	75	100	100	<b>105</b>	100	<b>382.5</b>	<b>765</b>
70	75	<b>77.5</b>	75	75	80	82.5	82.5	95	100	<b>105</b>	100	<b>380</b>	<b>760</b>
62.5	67.5	<b>70</b>	67.5	62.5	67.5	70	70	100	100	105	105	<b>375</b>	<b>750</b>
60	65	67.5	67.5	72.5	<b>77.5</b>	<b>77.5</b>	72.5	92.5	<b>97.5</b>	<b>97.5</b>	92.5	<b>372.5</b>	<b>745</b>
65	70	70	70	70	75	75	75	100	105	105	105	<b>370</b>	<b>740</b>
67.5	<b>72.5</b>	<b>72.5</b>	67.5	70	75	<b>77.5</b>	75	95	100	<b>105</b>	100	<b>367.5</b>	<b>735</b>
65	70	<b>72.50</b>	70	72.5	77.5	80	80	95	100	100	100	<b>365</b>	<b>730</b>
57.5	62.5	62.5	62.5	62.5	67.5	70	70	95	<b>100</b>	<b>100</b>	95	<b>365</b>	<b>730</b>
70	<b>72.5</b>	"	70	70	<b>75</b>	<b>75</b>	70	90	95	<b>100</b>	95	<b>360</b>	<b>720</b>
65	65	<b>67.5</b>	65	67.5	<b>72.5</b>	<b>72.5</b>	67.5	92.5	92.5	92.5	92.5	<b>355</b>	<b>710</b>
65	65	<b>67.5</b>	65	67.5	<b>72.5</b>	<b>72.5</b>	67.5	95	95	<b>100</b>	95	<b>352.5</b>	<b>705</b>
75	80	<b>82.5</b>	80	65	<b>70</b>	<b>70</b>	65	90	90	<b>95</b>	90	<b>345</b>	<b>690</b>
65	70	<b>72.5</b>	70	62.5	<b>67.5</b>	<b>67.5</b>	62.5	80	85	90	90	<b>342.5</b>	<b>685</b>
62.5	62.5	<b>67.5</b>	62.5	62.5	67.5	<b>70</b>	67.5	82.5	87.5	<b>90</b>	87.5	<b>337.5</b>	<b>675</b>
57.5	57.5	57.5	57.5	65	<b>70</b>	<b>70</b>	65	85	90	<b>92.5</b>	90	<b>317.5</b>	<b>635</b>
70	75	<b>80</b>	75	55	65	<b>70</b>	65	80	85	85	85	<b>275</b>	<b>550</b>
62.5	67.5	<b>70</b>	67.5	72.5	<b>77.5</b>	<b>77.5</b>	72.5	<b>100</b>	<b>100</b>	<b>100</b>	0	<b>275</b>	<b>550</b>
"	60	65	65	"	"	"	"	"	"	"	"	"	"
"	"	"	"	"	"	"	"	"	"	"	"	"	"

H. Ruolt, Fran.; C.-H. Towles, G.-Br.; J. Tyman.  
T.-Slo.

# TABLEAU DES RÉSULTATS DES POIDS ET

CLASSEMENT	NOMS DES CONCURRENTS	NATIONALITE	POIDS en kilogrammes	RESULTATS OBTENUS							
				ARRACHE D'UN BRAS				EPAULE ET JETE DU BRAS OPPOSE			
				1 <sup>er</sup> essai	2 <sup>e</sup> essai	3 <sup>e</sup> essai	Meilleur essai	1 <sup>er</sup> essai	2 <sup>e</sup> essai	3 <sup>e</sup> essai	Meilleur essai
1	<b>E. DECOTTIGNIES</b>	Fran.	66k	65k	70k	<b>72k5</b>	70k	85k	90k	92k5	92k5
2	<b>A. ZWERINA</b>	Autr.	66.3	67.5	72.5	75	75	75	80	<b>85</b>	80
3	<b>B. DURDYS</b>	T.-Slo.	67	65	70	<b>72.5</b>	70	82.5	82.5	<b>87.5</b>	82.5
4	<b>L. TREFFNY</b>	Autr.	67.5	65	<b>70</b>	<b>70</b>	65	80	85	85	85
5	<b>J. JAQUENOUD</b>	Suis.	64.5	65	<b>70</b>	<b>70</b>	65	80	85	85	85
6	<b>E. VANAASEME</b>	Esth.	66	60	65	<b>67.5</b>	65	70	75	77.5	77.5
	<u>Non classés</u>										
	<b>A. SCHEFFER</b>	Holl.	66.5	62.5	<b>67.5</b>	<b>67.5</b>	62.5	72.5	77.5	80	80
	<b>F. BICHSEL</b>	Suis.	67	65	70	<b>72.5</b>	70	85	95	<b>100</b>	95
	<b>W. ETZENBERGER</b>	Autr.	66	65	<b>70</b>	<b>70</b>	65	75	80	85	85
	<b>G. BUTTER</b>	Belg.	66.3	60	65	65	65	70	75	<b>80</b>	75
	<b>A. DELLOUE</b>	Fran.	65.9	62.5	<b>67.5</b>	<b>67.5</b>	62.5	65	<b>70</b>	<b>70</b>	65
	<b>G. PIERINI</b>	Ital.	66	55	<b>60</b>	<b>60</b>	55	65	70	72.5	72.5
	<b>C. BONETTI</b>	Ital.	66.2	60	<b>65</b>	<b>65</b>	60	65	70	70	70
	<b>G.-M. OLOFSON</b>	Suède	66.2	55	60	62.5	62.5	70	75	<b>80</b>	75
	<b>J. VON GUNTEN</b>	Suis.	65.5	60	65	<b>67.5</b>	65	70	77.5	<b>85</b>	77.5
	<b>S. QUADRELLI</b>	Ital.	66.8	62.5	62.5	67.5	62.5	70	<b>75</b>	<b>75</b>	70
	<b>W.-P. WYATT</b>	G.-Br.	66.7	50	55	<b>60</b>	55	60	65	<b>70</b>	65
	<b>J. GRUN</b>	Lux.	65.9	47.5	52.5	52.5	52.5	62.5	67.5	<b>72.5</b>	67.5
	<b>J.-H. TOOLEY</b>	G.-Br.	67.5	50	<b>55</b>	<b>55</b>	50	60	65	65	65
	<b>W.-A. RANDALL</b>	G.-Br.	67.5	50	<b>55</b>	<b>55</b>	50	60	<b>65</b>	<b>65</b>	60
	<b>E. RAUSKA</b>	Lett.	67.5	60	65	<b>67.5</b>	65	<b>80</b>	<b>85</b>	<b>85</b>	0
	<b>V. NOORMAGI</b>	Esth.	67.5	55	62.5	<b>65</b>	62.5	75	<b>80</b>	<b>80</b>	75

**Non partants.** — K. Huber, Autr.; M. Martens, Belg.; A. Schmidt, Esth.; G. Dugratoux, Fran.; T.-Slo.; J. Matejicek, T.-Slo.; K. Vlach, T.-Slo.

**Nota.** — Les essais soulignés sont ceux qui n'ont pas été réussis.

# HALTÈRES, ÉPREUVE DES POIDS LÉGERS

DANS CHAQUE EXERCICE												TOTALS en kilog.	NOMBRE DE POINTS
DEVELOPPE A DEUX BRAS				ARRACHE A DEUX BRAS				EPAULE ET JETE A DEUX BRAS					
1 <sup>er</sup> essai	2 <sup>e</sup> essai	3 <sup>e</sup> essai	Meilleur essai	1 <sup>er</sup> essai	2 <sup>e</sup> essai	3 <sup>e</sup> essai	Meilleur essai	1 <sup>er</sup> essai	2 <sup>e</sup> essai	3 <sup>e</sup> essai	Meilleur essai		
72k5	77k5	<b>80k</b>	77k5	80k	85k	85k	85k	105	110k	115k	115k	440k	880
72.5	77.5	77.5	77.5	77.5	82.5	<b>85</b>	82.5	107.5	112.5	112.5	112.5	427.5	855
70	72.5	<b>77.5</b>	72.5	82.5	87.5	90	90	110	<b>117.5</b>	<b>117.5</b>	110	425	850
72.5	77.5	<b>80</b>	77.5	80	80	85	85	112.5	112.5	<b>117.5</b>	112.5	425	850
77.5	77.5	<b>82.5</b>	77.5	77.5	82.5	85	85	105	<b>110</b>	<b>110</b>	105	417.5	835
77.5	82.5	85	85	70	77.5	80	80	100	105	107.5	107.5	415	830
80	<b>85</b>	<b>85</b>	80	77.5	77.5	82.5	82.5	105	110	110	110	415	830
60	65	<b>67.5</b>	65	75	<b>80</b>	<b>80</b>	75	100	105	105	105	410	820
70	<b>75</b>	<b>75</b>	70	75	75	75	75	110	110	<b>115</b>	110	405	810
70	»	72.5	72.5	80	80	82.5	82.5	105	110	110	110	405	810
67.5	72.5	<b>75</b>	72.5	82.5	87.5	<b>90</b>	87.5	107.5	107.5	112.5	112.5	400	800
75	80	<b>85</b>	80	72.5	77.5	80	80	100	105	<b>107.5</b>	105	392.5	785
72.5	77.5	80	80	72.5	77.5	<b>80</b>	77.5	100	105	105	105	392.5	785
60	65	<b>67.5</b>	67.5	72.5	77.5	80	80	95	100	105	105	390	780
72.5	<b>77.5</b>	<b>77.5</b>	72.5	70	75	<b>77.5</b>	75	95	100	<b>105</b>	100	390	780
67.5	72.5	<b>75</b>	72.5	75	80	80	80	100	105	<b>110</b>	105	390	780
60	65	<b>67.5</b>	65	65	70	72.5	72.5	95	<b>100</b>	<b>100</b>	95	352.5	705
60	65	<b>67.5</b>	67.5	65	70	<b>72.5</b>	70	87.5	92.5	<b>97.5</b>	92.5	350	700
60	65	<b>67.5</b>	65	65	70	<b>72.5</b>	70	90	95	95	95	345	690
60	65	67.5	67.5	60	65	65	65	85	90	<b>95</b>	90	332.5	665
65	70	75	75	80	80	80	80	100	105	»	105	325	650
80	85	<b>87.5</b>	85	72.5	<b>77.5</b>	<b>77.5</b>	72.5	<b>105</b>	<b>105</b>	»	0	295	590

A. Philippon, Fran. ; R. Wilkinson, G.-Br. B. Maccagli, Ital. ; A.-J. da Costa, Port.; J. Brodecky,

# TABLEAU DES RÉSULTATS DES POIDS ET

CLASSEMENT	NOMS DES CONCURRENTS	NATIONALITE	POIDS en kilogrammes	RÉSULTATS OBTENUS							
				ARRACHE D'UN BRAS				EPAULE ET JETE DU BRAS OPPOSE			
				1 <sup>er</sup> essai	2 <sup>e</sup> essai	3 <sup>e</sup> essai	Meilleur essai	1 <sup>er</sup> essai	2 <sup>e</sup> essai	3 <sup>e</sup> essai	Meilleur essai
1	<b>G. GALIMBERTI</b>	Ital.	73 <sup>k</sup> 5	72 <sup>k</sup> 5	77 <sup>k</sup> 5	<b>80<sup>k</sup></b>	77 <sup>k</sup> 5	<b>87<sup>k</sup>5</b>	92.5	95 <sup>k</sup>	95 <sup>k</sup>
2	<b>A. NEULAND</b>	Esth.	73.5	75	80	82.5	82.5	90	<b>95</b>	<b>95</b>	90
3	<b>J. KIKKAS</b>	Esth.	72.5	65	70	70	70	80	85	87.5	87.5
4	<b>A. SAMY</b>	Egyp.	74	65	70	72.5	72.5	72.5	77.5	<b>82.5</b>	77.5
5	<b>A. AESCHMANN</b>	Suis.	73	67.5	67.5	67.5	67.5	82.5	82.5	87.5	87.5
6	<b>R. FRANÇOIS</b>	Fran.	73.3	65	70	<b>75</b>	70	75	80	<b>82.5</b>	80
	<u>Non classés</u>										
	<b>R. EIDLER</b>	Autr.	73	60	65	<b>70</b>	65	80	90	<b>92.5</b>	90
	<b>P. VIBERT</b>	Fran.	71.5	65	70	72.5	72.5	70	75	75	75
	<b>J. GILL</b>	Autr.	74	60	60	<b>65</b>	60	77.5	85	<b>90</b>	85
	<b>D. FIGOLI</b>	Ital.	74.6	60	65	<b>67.5</b>	65	72.5	72.5	77.5	77.5
	<b>A. ROVERE</b>	Arg.	73	62.5	62.5	62.5	62.5	72.5	<b>77.5</b>	<b>77.5</b>	72.5
	<b>A. PIANTA</b>	Arg.	71.5	60	62.5	<b>67.5</b>	62.5	75	75	80	80
	<b>M. VAN DER GOTEN</b>	Belg.	72	60	<b>65</b>	<b>65</b>	60	75	<b>80</b>	<b>80</b>	75
	<b>E. PUCCI</b>	Ital.	74.3	60	65	65	65	72.5	77.5	77.5	77.5
	<b>J. TOMAS</b>	T.-Slo.	72.5	60	60	<b>65</b>	60	72.5	<b>77.5</b>	<b>77.5</b>	72.5
	<b>V. VAN HAMME</b>	Belg.	71	60	<b>65</b>	<b>65</b>	60	75	<b>80</b>	<b>80</b>	75
	<b>G.-F. ATTENBOROUGH</b>	G.-Br.	73.8	60	65	65	65	65	65	65	65
	<b>N. LIDMAN</b>	Suède	72.2	57.5	62.5	62.5	62.5	70	75	<b>80</b>	75
	<b>M. MERTES</b>	Lux.	73	60	<b>65</b>	<b>65</b>	60	70	<b>75</b>	<b>75</b>	70
	<b>N. HORSCH</b>	Belg.	73.7	55	55	<b>60</b>	55	67.5	<b>72.5</b>	<b>72.5</b>	67.5
	<b>L. VANDEPUTTE</b>	Fran.	70.2	72.5	77.5	77.5	77.5	85	85	85	85
	<b>J.-S. AUSTIN</b>	G.-Br.	71.2	50	55	55	55	60	65	70	70
	<b>R.-F. LOWES</b>	G.-Br.	72.5	50	50	<b>55</b>	50	62.5	62.5	65	65
	<b>R. EDINGER</b>	Autr.	72.1	62.5	62.5	<b>67.5</b>	62.5	<b>85</b>	<b>85</b>	<b>85</b>	0
	<b>A. OZOLINS</b>	Lett.	74.9	67.5	<b>72.5</b>	<b>72.5</b>	67.5	82.5	82.5	<b>87.5</b>	82.5

Non partants. — R. As, Autr.; A. Puusaag, Esth. ; L. Catonnet, Fran.; W.-J. Lowry, G.-Br.; J. Slepicka, T.-Slo.; V. Zieba, T.-Slo.

Nota. — Les essais soulignés sont ceux qui n'ont pas été réussis.

# HALTÈRES, ÉPREUVE DES POIDS MOYENS

DANS CHAQUE EXERCICE												TOTALS en kilog.	NOMBRE DE POINTS
DEVELOPPE A DEUX BRAS				ARRACHE A DEUX BRAS				EPAULE ET JETE A DEUX BRAS					
1 <sup>er</sup> essai	2 <sup>e</sup> essai	3 <sup>e</sup> essai	Meilleur essai	1 <sup>er</sup> essai	2 <sup>e</sup> essai	3 <sup>e</sup> essai	Meilleur essai	1 <sup>er</sup> essai	2 <sup>e</sup> essai	3 <sup>e</sup> essai	Meilleur essai		
90 <sup>k</sup>	95 <sup>k</sup>	97 <sup>k5</sup>	97 <sup>k5</sup>	87 <sup>k5</sup>	92 <sup>k5</sup>	95 <sup>k</sup>	95 <sup>k</sup>	122 <sup>k5</sup>	127 <sup>k5</sup>	130 <sup>k</sup>	127 <sup>k5</sup>	492 <sup>k5</sup>	985
72.5	77.5	80	77.5	90	95	100	90	100	115	125	115	455	910
75	80	80	80	85	85	90	85	115	120	127.5	127.5	450	900
92.5	97.5	97.5	97.5	80	85	87.5	85	110	115	120	115	447.5	895
82.5	87.5	87.5	82.5	82.5	87.5	90	87.5	112.5	112.5	117.5	117.5	442.5	885
87.5	92.5	»	87.5	82.5	87.5	90	87.5	107.5	112.5	117.5	117.5	442.5	885
77.5	82.5	85	82.5	80	85	87.5	85	110	115	120	115	437.5	875
80	85	»	80	85	85	87.5	85	110	115	120	115	427.5	855
77.5	82.5	85	85	75	80	80	80	110	110	120	110	420	840
75	80	82.5	82.5	72.5	77.5	80	77.5	105	110	110	105	407.5	815
67.5	72.5	75	72.5	80	85	87.50	85	105	110	112.5	112.5	405	810
70	75	75	75	80	85	85	80	100	105	110	105	402.5	805
72.5	77.5	77.5	72.5	80	85	90	85	105	110	115	110	402.5	805
70	75	77.5	75	70	75	77.5	75	100	105	110	105	397.5	795
80	80	80	80	70	75	75	70	110	110	115	110	392.5	785
70	70	75	70	75	80	80	75	105	110	112.5	110	390	780
75	80	82.5	80	70	75	80	75	95	100	102.5	102.5	387.5	775
65	70	70	65	75	80	80	75	100	100	105	105	382.5	765
75	80	80	80	75	80	80	75	95	100	102.5	95	380	760
77.5	82.5	82.5	77.5	77.5	77.5	80	80	100	100	105	100	380	760
77.5	77.5	77.5	0	90	85	95	90	120	125	125	120	372.5	745
60	»	62.5	60	70	75	75	75	95	100	105	100	360	720
65	65	70	70	65	70	75	70	95	100	100	95	350	700
85	95	97.5	95	80	90	90	80	110	110	120	110	347.5	695
77.5	82.5	82.5	77.5	90	95	95	0	112.5	117.5	117.5	112.5	340	680

W.-J. Doll, Holl. ; J. Welter, Holl. ; A. Landini, Ital. ; E.-A. Petterson, Suède; J. Jonak, T-Slo. ;

# TABLEAU DES RÉSULTATS DES POIDS ET

CLASSEMENT	NOMS DES CONCURRENTS	NATIONALITE	POIDS en kilogrammes	RESULTATS OBTENUS								
				ARRACHE D'UN BRAS				EPAULE ET JETE DU BRAS OPPOSE				
				1 <sup>er</sup> essai	2 <sup>e</sup> essai	3 <sup>e</sup> essai	Meilleur essai	1 <sup>er</sup> essai	2 <sup>e</sup> essai	3 <sup>e</sup> essai	Meilleur essai	
1	<b>G. RIGOULOT</b>	Fran.	81k6	82.5	87k5	<b>90k</b>	87k5	87k5	92k5	92k5	92k5	92k5
2	<b>F. HUNENBERGER</b>	Suis.	81.9	80	80	<b>87.5</b>	80	100	107.5	<b>112.5</b>		107.5
3	<b>L. FRIEDRICH</b>	Autr.	82	70	75	<b>80</b>	75	90	95	<b>100</b>		95
4	<b>K. FREIBERGER</b>	Autr.	81.5	70	75	<b>80</b>	75	90	95	95		95
5	<b>C. BERGARA</b>	Arg.	81.1	72.5	77.5	80	80	80	85	<b>87.5</b>		85
6	<b>M. GIAMBIELLI</b>	Ital.	78.2	72.5	77.5	77.5	77.5	90	90	95		95
	<u>Non classés</u>											
	<b>A. SCHAEERER</b>	Suis.	80	70	75	<b>80</b>	75	80	85	<b>90</b>		85
	<b>J. SKOBLA</b>	T.-Slo.	82.5	70	<b>75</b>	<b>80</b>	70	82.5	90	95		95
	<b>S. HALLAP</b>	Esth.	78.5	70	70	75	75	90	90	95		95
	<b>A. LOUNCKE</b>	Fran.	81.7	62.5	67.5	70	70	85	90	<b>95</b>		90
	<b>H. GLUCK</b>	Autr.	82	70	75	<b>80</b>	75	80	80	<b>90</b>		80
	<b>J. VERHEYEN</b>	Holl.	79	62.5	67.5	72.5	72.5	70	72.5	77.5		77.5
	<b>B.-R. CARLSON</b>	Suède	81.2	60	65	<b>70</b>	65	80	90	<b>95</b>		90
	<b>A. ROLET</b>	Fran.	77	62.5	<b>67.5</b>	<b>67.5</b>	62.5	82.5	82.5	87.5		87.5
	<b>E. REICHMANS</b>	Lett.	80.7	65	65	<b>70</b>	65	82.5	<b>87.5</b>	<b>87.5</b>		82.5
	<b>G. MERLIN</b>	Ital.	80.2	55	60	62.5	62.5	65	<b>70</b>	<b>70</b>		65
	<b>F. VERDONCK</b>	Belg.	80	55	60	<b>62.5</b>	60	70	70	70		70
	<b>A. TUGNOLA</b>	Ital.	81.5	55	<b>60</b>	<b>60</b>	55	65	70	75		70
	<b>H. LEHNEN</b>	Lux.	81.2	60	60	<b>65</b>	60	65	<b>70</b>	<b>70</b>		65
	<b>B. STINNY</b>	T.-Slo.	82	65	70	<b>75</b>	70	<b>80</b>	85	<b>85</b>		0

**Non partants.** — R. Jahn, Autr. ; F. Van Pouck, Belg.; J. Mandmets, Esth.; D. Faith, Fran.; N. Lorenzelti, Ital. ; F. Froiik, T.-Slo. ; B. Jun, T.-Slo.

**Nota.** — Les essais soulignés sont ceux qui n'ont pas été réussis.



# HALTÈRES, ÉPREUVE DES POIDS MI-LOURDS

DANS CHAQUE EXERCICE												TOTAUX en kilog.	NOMBRE DE POINTS
DEVELOPPE A DEUX BRAS				ARRACHE A DEUX BRAS				EPAULE ET JETE A DEUX BRAS					
1 <sup>er</sup> essai	2 <sup>e</sup> essai	3 <sup>e</sup> essai	Meilleur essai	1 <sup>er</sup> essai	2 <sup>e</sup> essai	3 <sup>e</sup> essai	Meilleur essai	1 <sup>er</sup> essai	2 <sup>e</sup> essai	3 <sup>e</sup> essai	Meilleur essai		
77 <sup>k</sup> 5	82 <sup>k</sup> 5	85 <sup>k</sup>	85 <sup>k</sup>	97 <sup>k</sup> 5	102 <sup>k</sup> 5	<b>105<sup>k</sup></b>	102 <sup>k</sup> 5	135 <sup>k</sup>	<b>140<sup>k</sup></b>	<b>140<sup>k</sup></b>	135 <sup>k</sup>	502 <sup>k</sup> 5	1005
75	80	<b>82.5</b>	80	92.5	<b>97.5</b>	<b>97.5</b>	97.5	120	125	<b>130</b>	125	490	980
90	95	95	95	90	95	<b>100</b>	95	120	130	130	130	490	980
87.5	92.5	<b>95</b>	92.5	90	95	95	95	130	<b>135</b>	<b>135</b>	130	487.5	975
85	90	92.5	92.5	90	95	<b>97.5</b>	97.5	122.5	127.5	<b>130</b>	127.5	482.5	965
70	80	82.5	82.5	90	95	95	95	122.5	127.5	130	130	480	960
95	100	<b>102.5</b>	100	95	<b>100</b>	<b>100</b>	95	120	<b>125</b>	<b>125</b>	120	475	950
85	92.5	<b>95</b>	92.5	85	<b>92.5</b>	<b>95</b>	85	120	127.5	<b>132.5</b>	127.5	470	940
80	85	90	90	85	85	90	90	115	115	<b>120</b>	115	465	930
80	85	<b>87.5</b>	85	90	95	95	95	120	125	125	120	460	920
80	85	87.5	87.5	90	<b>95</b>	<b>95</b>	90	120	<b>130</b>	<b>130</b>	120	452.5	905
85	87.5	<b>92.5</b>	87.5	80	85	90	90	110	115	120	120	447.5	895
75	80	85	85	80	85	90	90	110	115	<b>120</b>	115	445	890
80	<b>85</b>	<b>85</b>	80	87.5	<b>92.5</b>	<b>92.5</b>	87.5	112.5	112.5	<b>117.5</b>	112.5	430	860
80	85	85	85	75	80	85	85	105	110	112.5	112.5	430	860
77.5	82.5	85	85	75	80	82.5	82.5	105	110	<b>115</b>	110	405	810
70	<b>75</b>	<b>75</b>	70	75	80	<b>82.5</b>	80	100	<b>105</b>	<b>105</b>	100	380	760
65	70	75	75	75	75	75	75	100	<b>105</b>	<b>105</b>	100	375	750
<b>80</b>	<b>80</b>	<b>80</b>	o	»	»	»	»	»	»	»	»	125	250
<b>85</b>	<b>90</b>	»	o	»	»	»	»	»	»	»	»	70	140

# TABLEAU DES RÉSULTATS DES POIDS ET

CLASSEMENT	NOMS DES CONCURRENTS	NATIONALITE	POIDS en kilogrammes	RÉSULTATS OBTENUS								
				ARRACHE D'UN BRAS				EPAULE ET JETE DU BRAS OPPOSE				
				1 <sup>er</sup> essai	2 <sup>e</sup> essai	3 <sup>e</sup> essai	Meilleur essai	1 <sup>er</sup> essai	2 <sup>e</sup> essai	3 <sup>e</sup> essai	Meilleur essai	
1	<b>G. TONANI</b>	Ital.	109 <sup>k</sup>	75 <sup>k</sup>	80 <sup>k</sup>	80 <sup>k</sup>	80 <sup>k</sup>	87 <sup>k</sup> <sub>5</sub>	95 <sup>k</sup>	95 <sup>k</sup>	95 <sup>k</sup>	
2	<b>F. AIGNER</b>	Autr.	107	80	<b>85</b>	<b>85</b>	80	87.5	92.5	97.5	97.5	
3	<b>H. TAMMER</b>	Esth.	104.5	67.5	72.5	75	75	85	90	95	95	
4				<b>L. DANNOUX</b>	Fran.	97.5	75	80	80	80	90	95
5	<b>K. LEILANDS</b>	Lett.	110.3	75	75	77.5	77.5	82.5	87.5	<b>90</b>	87.5	
6	<b>F. BOTTINO</b>	Ital.	98.5	70	75	77.5	77.5	80	85	85	85	
	<u>Non classés</u>											
	<b>K. RAAG</b>	Esth.	100	75	80	80	80	87.5	92.5	<b>97.5</b>	92.5	
	<b>C. DUTRIEVE</b>	Fran.	99	70	70	75	75	77.5	82.5	<b>85</b>	82.5	
	<b>G. BERNART</b>	Belg.	86	70	<b>75</b>	<b>75</b>	70	80	80	<b>85</b>	80	
	<b>G. BECKER</b>	Autr.	96	70	75	<b>80</b>	75	80	<b>87.5</b>	<b>87.5</b>	80	
	<b>J. LEPELT</b>	Autr.	99.5	80	80	<b>81.5</b>	80	80	<b>90</b>	<b>90</b>	80	
	<b>M. EPICOCCHO</b>	Ital.	94.9	65	70	<b>75</b>	70	80	85	<b>90</b>	85	
	<b>O.-R. BRUNN</b>	Suède	94.5	70	<b>75</b>	<b>75</b>	70	77.5	82.5	<b>90</b>	82.5	
	<b>A. OORD</b>	Holl.	99	65	70	70	70	70	75	<b>80</b>	75	
	<b>R. DUPONT</b>	Fran.	87.7	65	70	70	70	77.5	<b>82.5</b>	<b>82.5</b>	77.5	
	<b>F. FISCHER</b>	T.-Slo.	97	65	65	<b>72.5</b>	65	80	80	80	80	
	<b>H. WOOD</b>	G.-Br.	97	60	<b>65</b>	<b>65</b>	60	70	70	75	75	
	<u>Ont abandonné :</u>											
	<b>J. ALZIN</b>	Lux.	146	87.5	87.5	<b>90</b>	87.5	82.5	82.5	<b>87.5</b>	82.5	
	<b>E. PENEY</b>	Suis.	99.5	65	<b>70</b>	<b>70</b>	65	85	85	<b>90</b>	85	

**Non partants.** E. Becke, Autr.; J. Verbracken, Belg.; F. Mercoli, Ital.; J. Anton, T.-Slo.;

**Nota.** — Les essais soulignés sont ceux qui n'ont pas été réussis.

# HALTÈRES, EPREUVE DES POIDS LOURDS

DANS CHAQUE EXERCICE												TOTALX en kilog.	NOMBRE DE POINTS
DEVELOPPE A DEUX BRAS				ARRACHE A DEUX BRAS				EPAULE ET JETE A DEUX BRAS					
1 <sup>er</sup> essai	2 <sup>e</sup> essai	3 <sup>e</sup> essai	Meilleur essai	1 <sup>er</sup> essai	2 <sup>e</sup> essai	3 <sup>e</sup> essai	Meilleur essai	1 <sup>er</sup> essai	2 <sup>e</sup> essai	3 <sup>e</sup> essai	Meilleur essai		
107k5	112k5	<b>115k</b>	112k5	92k5	97k5	100k	100k	125k	130k	<b>135k</b>	130k	517k5	1035
100	110	112.5	112.5	90	95	<b>100</b>	95	130	130	<b>135</b>	130	515	1030
85	90	<b>92.5</b>	90	92.5	97.5	97.5	97.5	130	135	140	140	497.5	995
82.5	87.5	<b>90</b>	87.5	95	95	100	100	130	135	<b>140</b>	135	497.5	995
100	100	<b>102.5</b>	100	95	100	<b>105</b>	100	125	132.5	<b>135</b>	132.5	497.5	995
100	107.5	110	110	92.5	97.5	97.5	97.5	120	125	125	125	495	990
90	<b>95</b>	<b>95</b>	90	92.5	97.5	<b>100</b>	97.5	125	130	<b>135</b>	130	490	980
90	<b>95</b>	<b>95</b>	90	95	95	100	100	120	<b>125</b>	<b>125</b>	120	467.5	935
90	95	<b>97.5</b>	95	90	95	<b>100</b>	95	125	<b>130</b>	<b>130</b>	125	465	930
87.5	<b>92.5</b>	<b>92.5</b>	87.5	85	90	90	90	122.5	127.5	127.5	127.5	460	920
90	<b>95</b>	<b>95</b>	90	90	90	<b>100</b>	90	115	<b>122.5</b>	<b>122.5</b>	115	455	910
87.5	92.5	95	95	80	85	<b>90</b>	85	120	<b>125</b>	<b>125</b>	120	455	910
87.5	87.5	92.5	92.5	80	85	<b>90</b>	85	115	120	122.5	122.5	452.5	905
85	90	<b>92.5</b>	92.5	85	90	<b>95</b>	90	120	<b>125</b>	<b>125</b>	120	447.5	895
77.5	<b>82.5</b>	<b>82.5</b>	77.5	90	<b>95</b>	<b>95</b>	90	120	125	125	125	440	880
90	<b>95</b>	<b>95</b>	90	80	85	<b>90</b>	85	115	115	<b>120</b>	115	435	870
82.5	<b>87.5</b>	<b>87.5</b>	82.5	80	85	90	90	105	110	110	110	417.5	835
105	105	<b>110</b>	105	"	"	"	"	"	"	"	"	"	"
80	80	<b>85</b>	80	<b>85</b>	<b>85</b>	<b>85</b>	0	"	"	"	"	"	"

V. Hryvik, T.-Slo. ; J. Rericha, T.-Slo.; A.-R. Chevki, Turq.

# POLO A CHEVAL

Du Samedi 28 Juin au  
Samedi 12 Juillet 1924

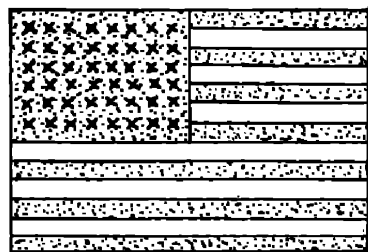

2. ETATS UNIS

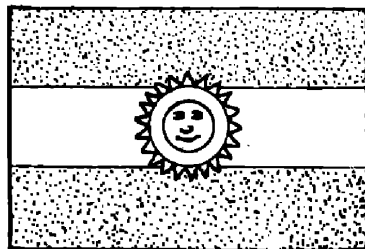

1. ARGENTINE

MATCHES

N<sup>OS</sup> 1 à 10

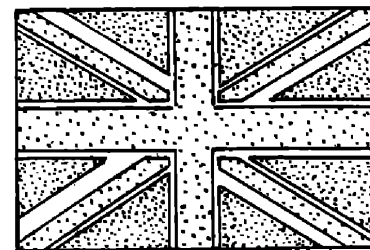

3. G<sup>DE</sup> BRETAGNE

## CLASSEMENT GÉNÉRAL DES NATIONS

Ordre du Classem <sup>t</sup>	NATIONS	NOMBRE DE CONCURRENTS CLASSÉS												TOTAUX	
		1 <sup>ERS</sup>		2 <sup>ES</sup>		3 <sup>ES</sup>		4 <sup>ES</sup>		5 <sup>ES</sup>		6 <sup>ES</sup>		Places	Points
		Places	Points	Places	Points	Places	Points	Places	Points	Places	Points	Places	Points		
1	ARGENTINE . . . . .	1	10											1	10
2	ÉTATS-UNIS . . . . .			1	5									1	5
3	GRANDE-BRETAGNE . . . . .					1	1							1	4
4	ESPAGNE . . . . .							1	3					1	3
5	FRANCE . . . . .									1	2			1	2



Le Pavillon du Saint Cloud Country Club.

## CONSIDÉRATIONS GÉNÉRALES

Comme la grosse majorité des sports inscrits au programme des Jeux de la VIII<sup>e</sup> Olympiade le polo à cheval, sport pourtant aristocratique par excellence et qui nécessite des frais de déplacements considérables, remporta en 1924 un succès sans précédent.

Cinq équipes s'engagèrent en effet dans ce tournoi et y participèrent toutes les cinq, ce qui nécessita, étant donné la formule de poule adoptée pour la mise en compétition de cette épreuve, dix matches, qui se déroulèrent du 28 juin au 12 juillet et obligèrent l'emploi de deux terrains, celui du Country-Club de Saint-Cloud, qui vit du reste se disputer la plupart des matches, et celui du Polo de Bagatelle au Bois de Boulogne, dont les dimensions trop réduites et l'impossibilité d'édifier les tribunes nécessaires ne fut employé que pour une seule rencontre, celle qui opposa la Grande-Bretagne à la France.

Ajoutons que ce tournoi avait nécessité le déplacement de 110 poneys se subdivisant comme suit: Argentine 24 poneys, Espagne, 21 poneys, Etats-Unis, 25 poneys, France, 20 poneys, Grande-Bretagne, 20 poneys.

## LE RÈGLEMENT

Pouvaient prendre part à ce concours, toutes les nations qui pratiquaient ce sport et qui étaient amies aux Jeux Olympiques.

L'épreuve olympique de polo s'est jouée sans éliminatoires préalables.

L'équipe et ses quatre substitués devaient être obligatoirement de même nationalité.

Tenue et harnachement adoptés ordinairement pour le jeu.

Poids des concurrents : libre.

Les règles de Hurlingham ont été appliquées

sauf en ce qui concerne la taille des poneys qui restait facultative.

Les poneys dangereux étaient exclus.

Le prêt des poneys entre nations était interdit.

Les poneys devant prendre part à l'épreuve devaient être inscrits au moins trois mois à l'avance.

L'ordre des matches fut tiré au sort.



**M. le DUC DECAZES.**

Président

de la Fédération des Polos de France.

Les matches furent jugés par deux arbitres désignés par les membres du Comité de la Fédération des Polos de France, et conformément aux règles du Hurlingham Club. Les décisions de ces arbitres en matière de fait étaient sans appel. En toutes matières autres que celles de fait, les appels étaient jugés conformément aux règles générales des Jeux Olympiques.

## LE CALENDRIER

### des Matches du Tournoi

1<sup>re</sup> journée. **Samedi 28 Juin.**

17 heures. — Réunion n° 103, terrain de Saint-Cloud : Etats-Unis contre France. Match n° 1.

2<sup>e</sup> journée. **Mardi 1<sup>er</sup> Juillet.**

17 heures. — Réunion n° 104 terrain de Saint-Cloud : Espagne contre Etats-Unis. Match n° 2.

3<sup>e</sup> journée. — **Judi 3 Juillet.**

17 heures. — Réunion n° 105, terrain de Saint-Cloud : Etats-Unis contre Grande-Bretagne. Match n° 3.

4<sup>e</sup> journée. — **Vendredi 4 Juillet.**

17 heures. — Réunion n° 106, terrain de Saint-Cloud : Argentine contre Espagne. Match n° 4.

5<sup>e</sup> journée. — **Samedi 5 Juillet.**

17 heures. — Réunion 114, terrain de Bagatelle : France contre Grande-Bretagne. Match n° 5.

6<sup>e</sup> journée. **Dimanche 6 Juillet.**

17 heures. — Réunion n° 107, terrain de Saint-Cloud : Argentine contre Etats-Unis. Match n° 6.

7<sup>e</sup> journée. — **Lundi 7 Juillet.**

17 heures. — Réunion n° 108, terrain de Saint-Cloud : Espagne contre Grande-Bretagne. Match n° 7.

8<sup>e</sup> journée. — **Mercredi 9 Juillet.**

17 heures. — Réunion n° 109, terrain de Saint-Cloud : Argentine contre Grande-Bretagne. Match n° 8.

9<sup>e</sup> journée. — **Judi 10 Juillet.**

17 heures. — Réunion n° 110, terrain de Saint-Cloud : Espagne contre France. Match n° 9.

10<sup>e</sup> journée. — **Samedi 12 Juillet.**

17 heures. — Réunion n° 111, terrain de Saint-Cloud : Argentine contre France. Match n° 10.

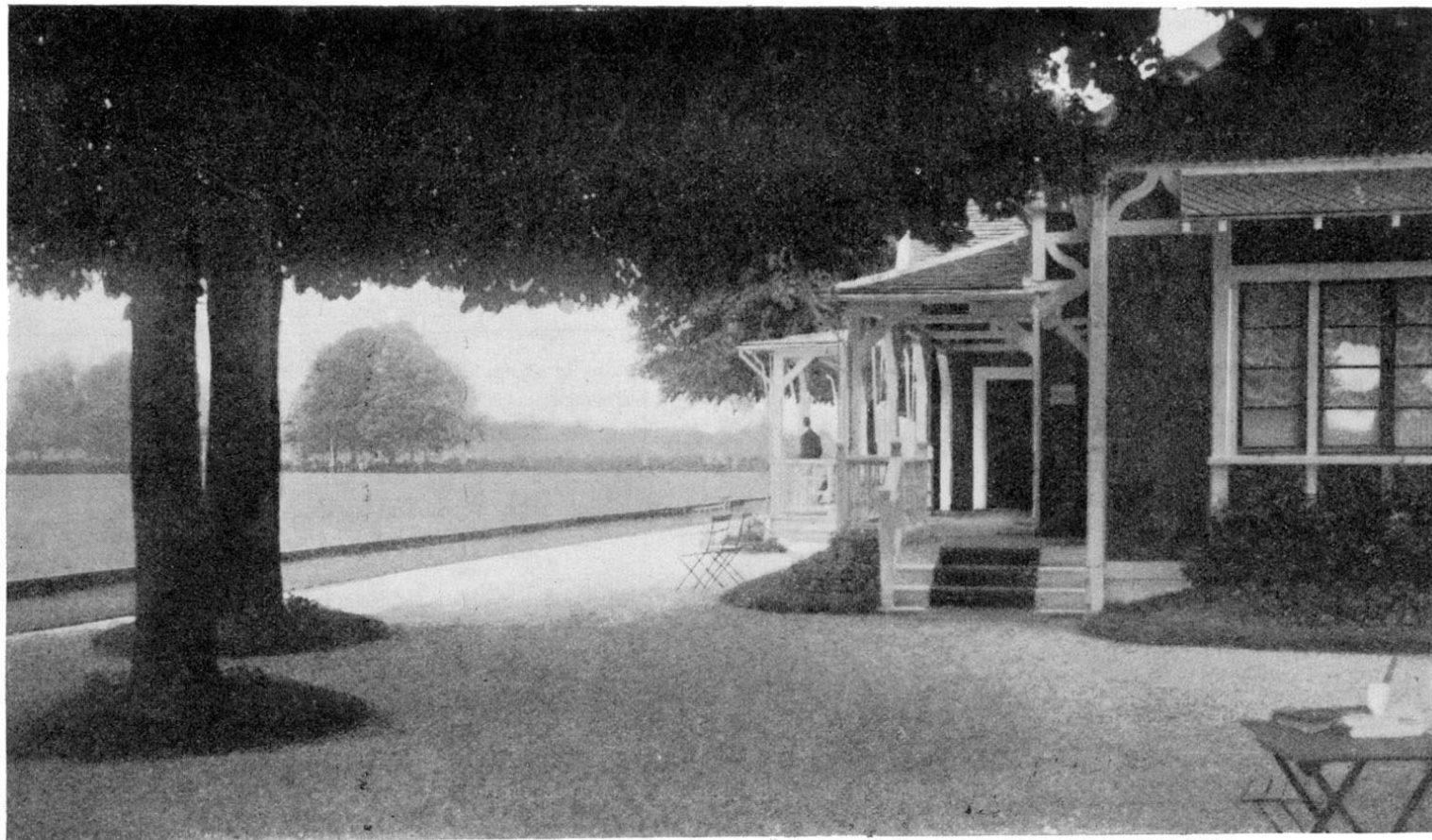

Le Terrain de Polo Bagatelle (Bois de Boulogne).

**La Commission Technique  
de Polo au  
Comité Olympique Français**



**Le Comte CHARLES de POLIGNAC.**

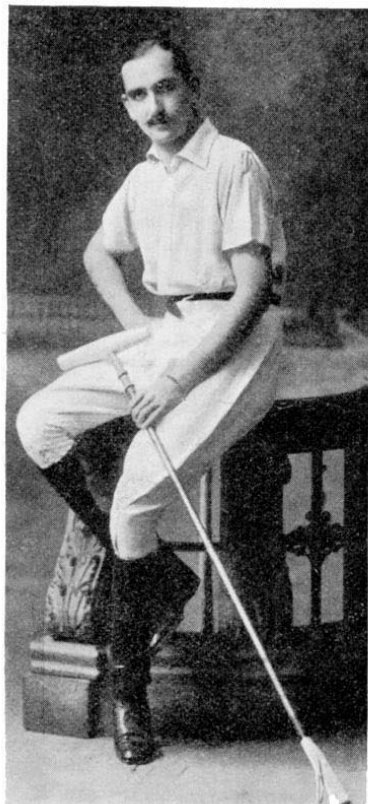

**Le Comte JEAN PASTRE.**



**Lieutenant WADDINGTON.**

PLAN DU TERRAIN DU SAINT-CLOUD COUNTRY CLUB.

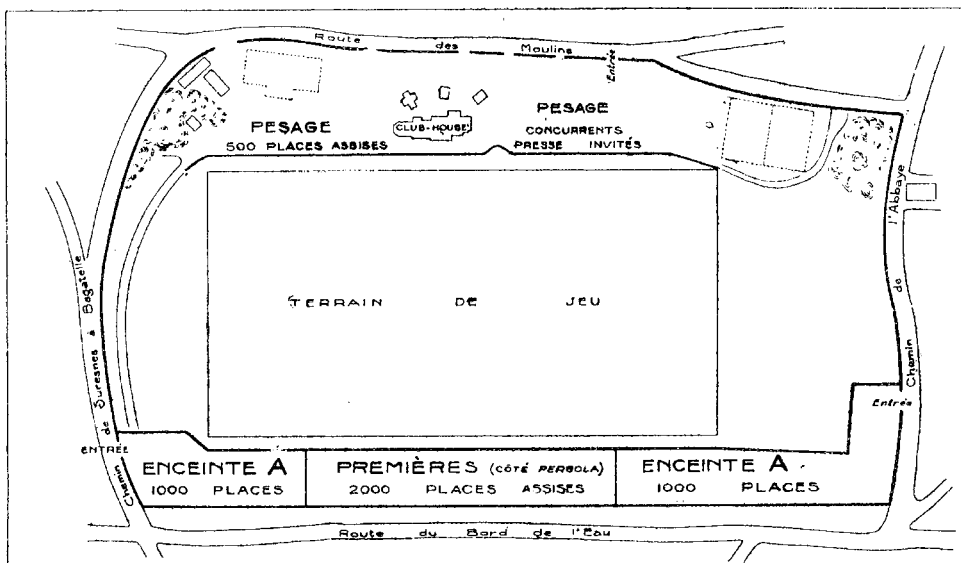

Les emplacements réservés aux spectateurs.

**Les Pouvoirs Sportifs**

**Fédération Internationale des Sports Equestres**

*Président:* M. le Baron Du TEIL.  
*Vice-Président:* M. DUPUICH  
*Secrétaire Général:* M. le Commandant HECTOR.

**Fédération des Polos de France**

*Président:* M. le Duc DECAZES.  
*Vice-Président:* M. le Duc de GUICHE.  
*Trésorier:* M. le Baron Robert de ROTHSCHILD.  
MM. le Comte Ch. de POLIGNAC.  
Comte J. PASTRE.

**Commission technique de Polo  
du Comité Olympique Français**

MM. le Comte C. de POLIGNAC.  
le Comte J. PASTRÉ.  
le Lieutenant WADDINGTON.

**JURY D'APPEL:**

MM. le Duc DECAZES (France) President, NELSON ET NAYLOR (Argentine), Duque de PENARANDA ET MARQUÈS DE SAN MIGUEL (Espagne), C<sup>el</sup> H.-H. HARJES et PERCY PYNE (Etats-Unis), le Duc de GUICHE: (France), Cap. The Hon. F. GUEST ET C<sup>el</sup> MATTEWS LANNOWE (Grade-Bretagne).

PLAN DU TERRAIN DE BAGATELLE, AU BOIS DE BOULOGNE.

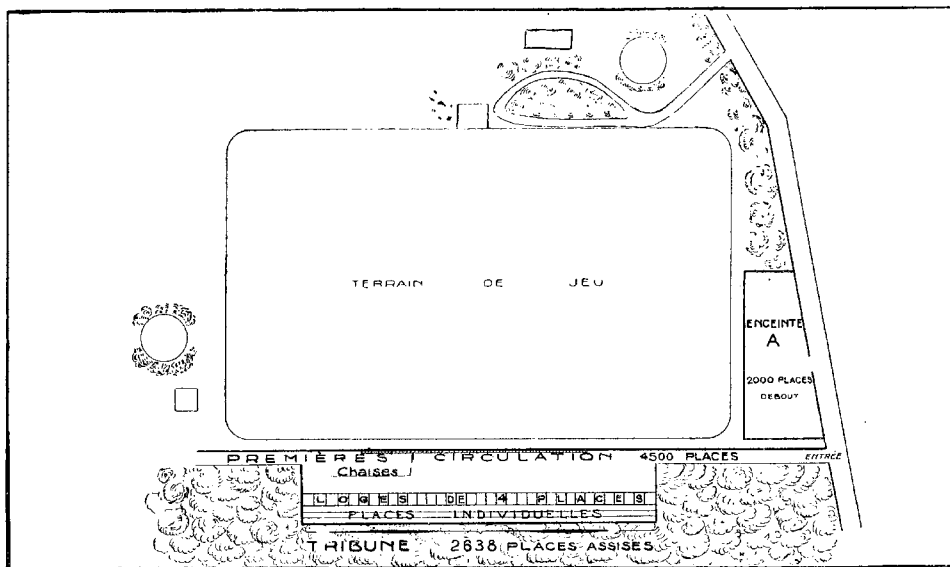

Les emplacements réservés aux spectateurs.

# Les Recettes et les Spectateurs du Polo à Saint-Cloud et Cheval, à Saint-Cloud et à Bagatelle

## TABLEAU RÉCAPITULATIF PAR RÉUNIONS

NUMÉROS DES RÉUNIONS	DATES DES RÉUNIONS	NOMBRE DE SPECTATEURS			RECETTES
		Payants	Non Payants (Officiels -- Presse Concurrents)	TOTAL	
103	Samedi 28 Juin (Apr.-Midi)	1 255	1 558	2 813	41.210 fr.
104	Mardi 1 <sup>er</sup> Juillet »	919	1 233	2 152	34.555
105	Jeudi 3 Juillet »	575	885	1 460	21.875
106	Vendredi 4 Juillet »	312	611	923	12.720
107	Dimanche 6 Juillet »	3 744	4 092	7 836	135.355
108	Lundi 7 Juillet »	481	800	1 281	14.320
109	Mercredi 9 Juillet »	963	1 302	2 265	33.105
110	Jeudi 10 Juillet »	451	778	1 229	11.550
111	Samedi 12 Juillet »	986	1 335	2 321	26.260
114	Samedi 5 Juillet (Bagatelle)	838	1 121	1 959	15.635
Totaux . . .		10.524	13.715	24.239	346.585 fr.

## TABLEAU RÉCAPITULATIF PAR CATÉGORIES DE PLACES

DÉSIGNATION DES PLACES		TARIF DES PLACES			NOMBRE DE SPECTATEURS PAYANTS	RECETTES
		Par Réunion	Numéros des Réunions	Abonnem. pour les dix réunions		
St-CLOUD	Tribunes } LOGES . . . . .	60 fr.	103 à 111	400 fr.	1.495	89.700 fr.
		50	103 à 111		252	10.080
	Places individuelles			300	2.878	143.900
COUNTRY CLUB	PREMIÈRES CIRCULATION . .	30	103 à 111		1.683	50.490
	CHAISES. . . . .	20	111		96	1.920
	ENCEINTE A . . . . .	5	103 à 111		2.544	12.720
BAGATELLE (Bois de Boulogne)	Pesage } LOGES . . . . .	20	114	400	28	1.120
				300	488	9.760
	PREMIÈRES . . . . .	20	114		73	1.460
	ENCEINTE A . . . . .	5	114		167	835
TOTAUX . . . . .					10.524	346.585 fr.

Etat des Engagés et des Participants  
au Polo à Cheval  
par Nations

NATIONS	ENGAGÉS	PARTICIPANTS
Argentine .....	6	5
Espagne .....	7	6
Etats-Unis .....	5	4
France .....	8	5
Grande-Bretagne .....	4	4
Total .....	30	24

LISTE DES ENGAGÉS

Nations	Engagés	Participants
Nations .....	5	5
Individuels .....	30	24

**Argentine.** — A joué contre l'Espagne (Match n° 4, les Etats-Unis (Match n° 6), la Grande-Bretagne (Match n° 8), la France (Match n° 10).

A. KENNY, 36 ans, joueur n° 1 (Matches n° 4, 6, 8, 10). — J. MILES, 29 ans, arrière (Matches n° 4, 6 et 8). — G. NAYLOR, 40 ans, joueur n° 2 (Match n° 10). — J. NELSON, 33 ans, joueur n° 2 et Capitaine (Match n° 4, 6 et 8). — Joueur n° 3 (Match n° 10). — E. PADILLA, 34 ans, joueur n° 3, (Matches n° 4, 6 et 8). — Arrière (Match n° 10). — A. PENNA, S. Part.

**Espagne.** — A joué contre les Etats-Unis (Match n° 2, l'Argentine (Match n° 4), la Grande-Bretagne (Match n° 7), la France (Match n° 9).

1. DE LA MAZA 45 ans, Arrière (Matches n° 2, 4, 7 et 9). — J. DE SAN MIGUEL, 51 ans, joueur n° 1 (Matches n° 2 et 4). — C. FIGUEROA (de San Damian), N. Part. — L. FIGUEROA (tie Velayos), 31 ans, joueur n° 1 (Match n° 7). — A. FIGUEROA (de Villabragima), 29 ans, joueur n° 3 (Matches n° 2, 4 et 7), joueur n° 2 (Match n° 9). — R. HENESTROSA, 30 ans, joueur n° 3 (Match n° 9). — H. STUART, 41 ans, joueur n° 2 et Capitaine (Matches n° 2, 4 et 7), joueur n° 1 (Match n° 9).

**Etats-Unis.** — A joué contre la France (Match n° 1), l'Espagne (Match n° 2), la Grande-Bretagne (Match n° 3), l'Argentine (Match n° 6).

E. BOESCKE, 31 ans, joueur n° 1 (Matches n° 1, 2, 3 et 6). — T. HITCHCOCK, 24 ans, joueur n° 2 et Capitaine (Matches n° 1, 2, 3 et 6). — G. MOORE, N. Part. — F. ROE, 35 ans, joueur n° 3 (Matches n° 1, 2, 3 et 6). — R. WANAMAKER, 25 ans, arrière (Matches n° 1, 2, 3 et 6).

**France.** — A joué contre les Etats-Unis (Match n° 1), la Grande-Bretagne (Match n° 5), l'Espagne (Match n° 9), l'Argentine (Match n° 10).

R. RAMBERGER, N. Part. — P. DE JUMILHAC, 35 ans, joueur n° 1 (Matches n° 1 et 10). — H. DE MONBRISON, 32 ans, joueur n° 3 (Matches n° 1 et 10). — CH. DE POLIGNAC, 40 ans, arrière et Capitaine (Matches n° 1, 5, 9 et 10). — J. DE POLIGNAC, N. Part. — R. DE ROTHSCHILD, S. Part. — J. MACAIRE, 36 ans, joueur n° 2 (Matches n° 1, 5, 9 et 10). — J. PASTRE, 36 ans, joueur n° 1 (Matches n° 5 et 9).

**Grande-Bretagne.** — A joué contre les Etats-Unis (Match n° 3), la France (Match n° 5), l'Espagne (Match n° 7), l'Argentine (Match n° 8).

F. BARRETT, 41 ans, joueur n° 3 (Matches n° 3, 5, 7 et 8). — D. BINGHAM, 42 ans, joueur n° 2 (Matches nos 3, 5, 7 et 8). — F. GUEST, 39 ans, joueur n° 1 et capitaine (Matches n° 3, 5, 7, et 8). — H. WISE, 37 ans, arrière (Matches n° 3, 5, 7 et 8). — MATHEW-LANNOWE, 42 ans, N Part.

COMPTE RENDU DES MATCHES

MATCH N° 1. -- REUNION N° 103.

SAMEDI, 28 JUIN, à 17 heures  
(à Saint-Cloud)

**ETATS-UNIS battent FRANCE** par 13 buts à 1

Un assez nombreux public assista à cette première et s'enthousiasma sur l'installation parfaite réalisée dans le merveilleux cadre du Country-Club de Saint-Cloud.

Les Etats-Unis s'assurèrent, comme il était prévu du reste, la victoire et l'emportèrent par 13 buts à 1 et pourtant ce match fut loin d'être aussi mauvais et aussi inégal que semblait l'indiquer le nombre de buts marqués.

MATCH N° 2. — REUNION N° 104

MARDI 1<sup>ER</sup> JUILLET, à 17 heures.  
(à Saint-Cloud)

**ETATS-UNIS battent ESPAGNE** par 15 buts à 2.

Cette deuxième rencontre présenta d'autant plus d'intérêt qu'elle mettait aux prises deux des équipes sur lesquelles il était fondé de nombreux espoirs. Elle attira, de ce fait, une très belle assistance parmi laquelle de nombreux fanatiques supporters des deux teams.

Ce match ne tint malheureusement pas tout ce que l'on en attendait, l'équipe espagnole qui avait poussé le soin de la préparation jusqu'à fait-amen par vingt automobiles ses poneys de leur

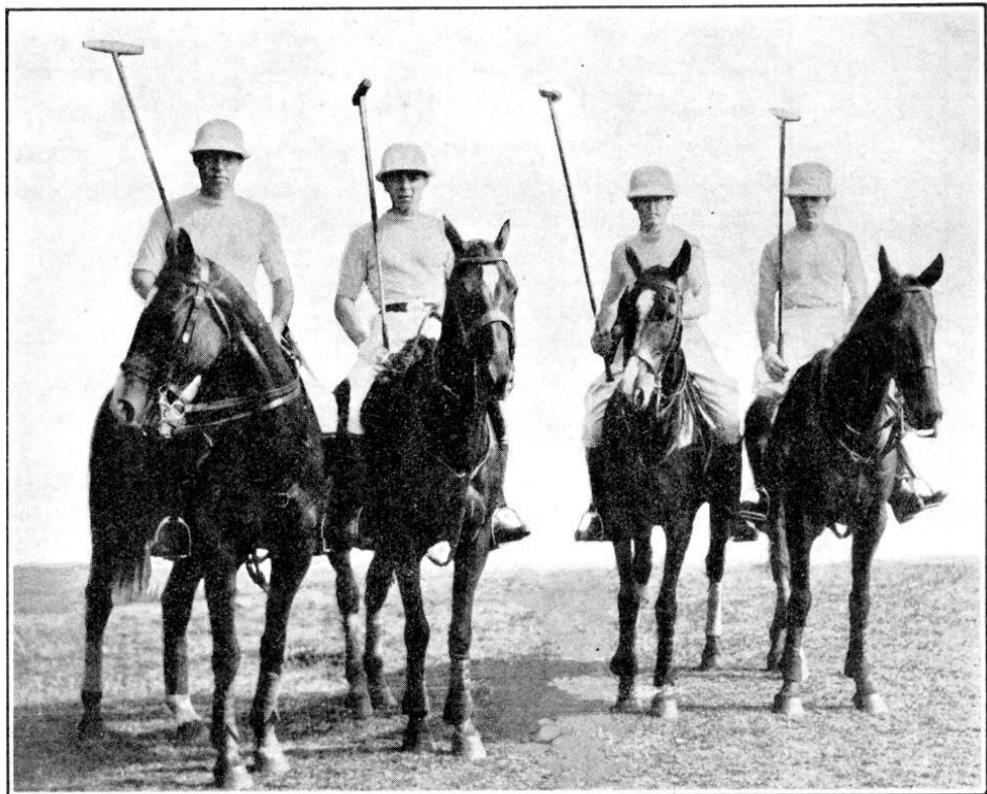

L'équipe de l'ARGENTINE.

De gauche à droite : J.-B. MILES, E. PADILLA, J.-D. NELSON, capitaine, A.-J. KENNY.

Pendant les premières périodes surtout, les joueurs français, qui participaient pour la première fois à un tournoi de cette importance, se défendirent fort bien et profitèrent habilement du manque de cohésion dont faisait encore preuve l'équipe américaine.

Vers le milieu de la rencontre les Français réussirent même quelques brillantes attaques dont plusieurs échouèrent par malchance et l'équipe d'Amérique, qui arrivait précédée d'une formidable réputation, dut s'employer à fond pour s'assurer cette victoire.

FORMATION DES EQUIPES

**Etats-Unis.** — Joueurs: E. BOESCKE (n° 1), T. HITCHCOCK (n° 2), F. ROE (n° 3). — Arrière: R. WANAMAKER.

**France.** — Joueurs: P. DE JUMILHAC (n° 1), J. MACAIRE (n° 2) H. DE MONBRISON (n° 3). — Arrière: CH. DE POLIGNAC.

Officiels :

Juge-Arbitre: Lieut.-Col. LANNOWE (G.-Br.).  
— Arbitres: GUEST (G.-Br.), BARRETT (G.-Br.).

écurie au lieu du concours fut malheureusement modifiée dans sa composition tout toute dernière heure et grandement handicapée par les indispositions simultanées de deux de ses meilleurs joueurs.

En conséquence l'équipe des Etats-Unis remporta une très facile victoire par 15 buts à 2.

Malgré ce gros écart de buts, les joueurs espagnols se montrèrent individuellement d'une force sensiblement égale à celle de leurs adversaires qui, mieux entraînés et beaucoup plus coordonnés, affirmèrent leur légère supériorité par un résultat imposant.

FORMATION DES EQUIPES

**Etats-Unis.** — Joueurs: E. BOESCKE (n° 1), T. HITCHCOCK (n° 2), F. ROE (n° 3). — Arrière: R. WANAMAKER.

**Espagne.** — Joueurs : J. de SAN MIGUEIL (n° 1), H. STUART (no 2), A. FIGUEROA (de Villabragima) (n° 3). — Arrière: L. DE LA MAZA.

Officiels :

Juge-Arbitre: Lieut.-Col. LANNOWE (G.-Br.).  
— Arbitres: GUEST (G.-Br.), KENNY (Arg.).



## LE TOURNOI DE POLO. — Diverses phases de jeu

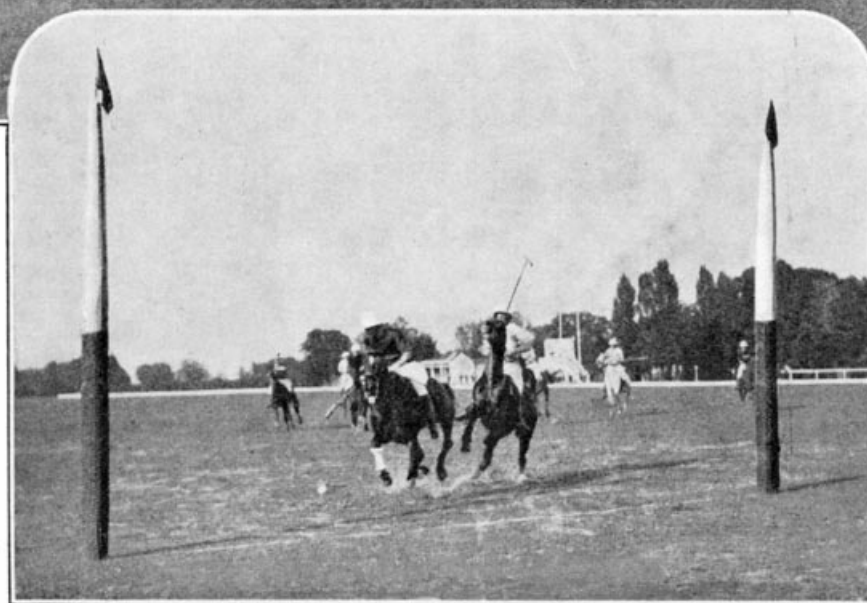
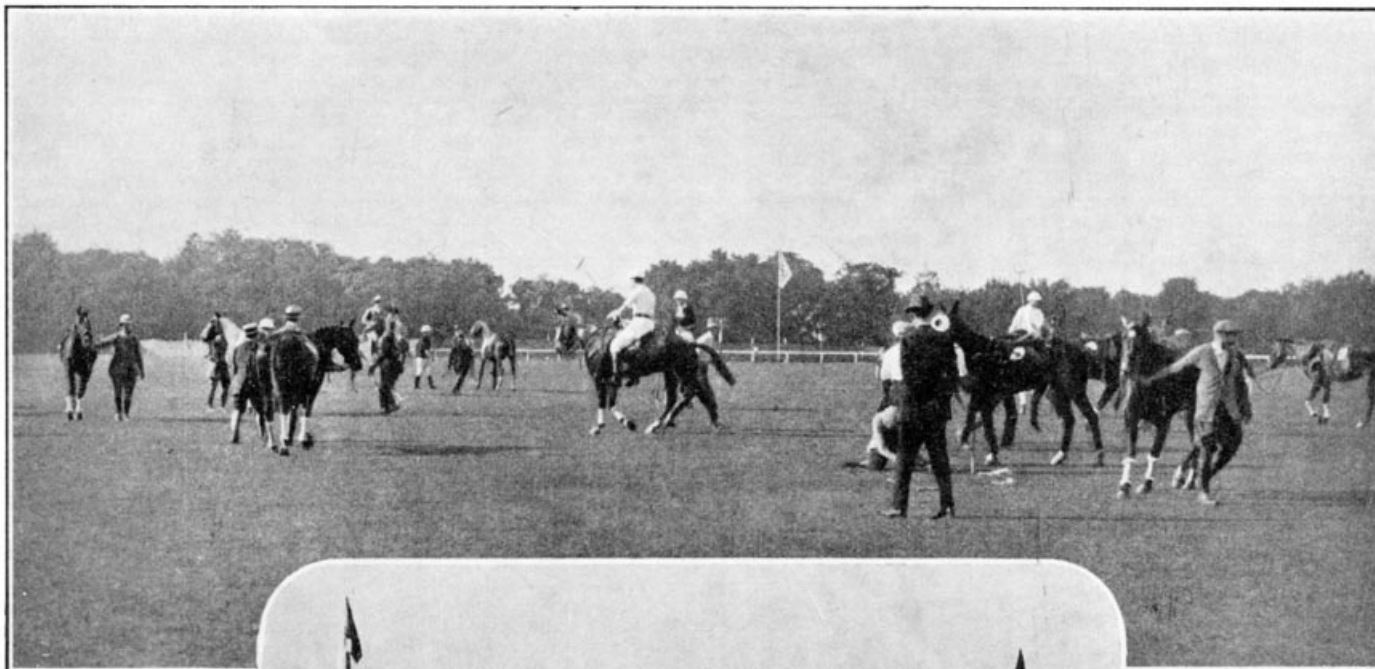

L'ESPAGNE va marquer un but contre la FRANCE.

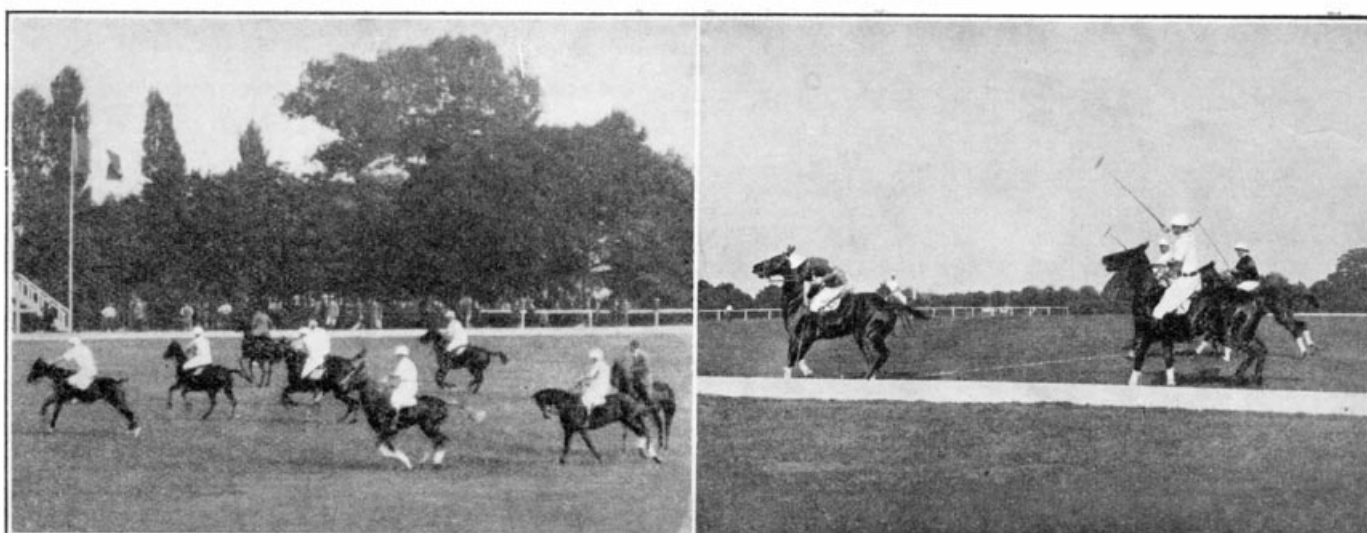

En pleine action  
au cours du match FRANCE-ETATS-UNIS.

Un arrêt sur les planches  
pendant le match ESPAGNE-ETATS-UNIS.

En haut. — Au cours du match ETATS-UNIS-ESPAGNE : le changement des poneys à la mi-temps.

MATCH N° 3. — REUNION N° 105.

JEUDI 5 JUILLET, à 17 heures.  
(à Saint-Cloud)

**ETATS-UNIS battent GRANDE-BRETAGNE**  
par 10 buts à 2.

La troisième rencontre, qui opposait les Etats-Unis, disputant ainsi leur troisième match consécutif, à la Grande-Bretagne, fut également fort attrayante par la valeur des équipes aux prises.

L'Argentin J. NELSON dirigeait cette rencontre, assisté par l'Argentin G. NAYLOR et le Français J. PASTRE.

Ce match ne tint également pas l'intérêt qu'on lui accordait, car la nette défaite de l'équipe britannique, grande favorite du tournoi, constitua une grosse surprise.

La sévère défaite britannique comporte pourtant des circonstances atténuantes, car les britanniques éprouvèrent les plus grandes difficultés à constituer une équipe et à la déplacer. Seul un bel état d'esprit sportif incita les joueurs à participer coûte que coûte à cette compétition olympique.

Malgré leur manque complet d'entraînement préalable et de cohésion, les joueurs britanniques se défendirent vaillamment et menèrent même de nombreuses attaques qui échouèrent fort souvent par malchance.

Les Etats-Unis s'assurèrent finalement la victoire par 19 buts à 2.

FORMATION DES EQUIPES

**Etats-Unis.** — Joueurs : E. BOESCKE (n° 1), T. HITCHCOCK (n° 2), F. ROE (n° 3). — Arrière : R. WANAMAKER.

**Grande-Bretagne.** — Joueurs : F. GUEST (n° 1), D. BINGHAM (n° 2), F. BARRETT (n° 3). — Arrière : H. WISE.

**Officiels :**

Juge-Arbitre : J. NELSON (Arg.). — Arbitres : G. NAYLOR (Arg.), J. PASTRE (Fran.).

MATCH N° 4. — REUNION N° 106.

VENDREDI 4 JUILLET, à 17 heures.  
(à Saint-Cloud)

**ARGENTINE bat ESPAGNE** par 16 buts à 2.

Le quatrième match du tournoi perdit une grosse part de son intérêt du fait de la précédente défaite de l'Espagne devant les Etats-Unis.

Ce match fut, de plus, disputé par une pluie diluvienne qui nuisit à l'attrait de cette rencontre.

Les joueurs espagnols firent preuve d'une remarquable sportivité en acceptant de jouer cette rencontre dans de telles conditions afin de permettre à l'équipe argentine de disputer un dernier match d'entraînement avant la grande finale contre les Etats-Unis.

Le team espagnol, handicapé par le terrain, fut nettement inférieur à sa valeur normale et fut écrasé, malgré les louables efforts du Duc H. STUART, par 16 buts à 2.

FORMATION DES EQUIPES

**Argentine.** — Joueurs : A. KENNY (n° 1), J. NELSON (n° 2), E. PADILLA (n° 3). — Arrière : J. MILES.

**Espagne.** — Joueurs : J. DE SAN MIGUEL (n° 1), H. STUART (n° 2), A. FIGUEROA (de Villabragima) (n° 3). — Arrière : L. DE LA MAZA.

**Officiels :**

Juge-Arbitre : F. GUEST (G.-Br.). — Arbitres : E. BOESCKE (E.-U.), Lieut.-Col. LANNOWE (G.-Br.).

MATCH N° 5. — REUNION N° 114.

SAMEDI 5 JUILLET, à 17 heures.  
(à Bagatelle)

**GRANDE-BRETAGNE bat FRANCE**  
par 16 buts à 2.

Le cinquième match du tournoi, qui opposait la Grande-Bretagne et la France, se disputa sur le terrain de Bagatelle contrairement aux rencontres précédentes, toutes organisées à Saint-Cloud.

En se basant sur les résultats des dernières parties contre l'Amérique, qui avait disposé de la France par 12 buts et de l'Angleterre par 8 buts on déduisait que cette rencontre serait beaucoup plus égale que les précédentes et ne donnerait pas lieu à un gros écart de buts.

Il n'en fut rien car la France fut nettement surclassée par un écart de 14 buts. Le résultat final de cette rencontre fut, en effet, de 16 buts pour l'équipe britannique contre 2 buts pour l'équipe française.

Cette rencontre manqua complètement d'intérêt. L'équipe anglaise se montra dans un bien meilleur jour que dans sa précédente rencontre contre l'Amérique, tandis que la France, au contraire, qui comprenait, il est vrai, dans ses rangs, un remplaçant, joua bien au-dessous de la forme qu'elle avait montrée contre l'Amérique.

La raison de la débâcle de l'équipe française, débâcle qui surprit la plupart des initiés, fut probablement motivée par le terrain même de Bagatelle qui, beaucoup plus petit et moins rapide que celui de Saint-Cloud, favorisa nettement les joueurs britanniques dont la maîtrise sur la balle l'emportait nettement sur l'entraînement et sur la vitesse.

FORMATION DES EQUIPES

**Grande-Bretagne.** — Joueurs : F. GUEST (n° 1), D. BINGHAM (n° 2), F. BARRETT (n° 3). — Arrière : H. WISE.

**France.** — Joueurs : J. PASTRE (n° 1), J. MACAIRE (n° 2), H. DE MONBRISON (n° 3). — Arrière : CH. DE POLIGNAC.

**Officiels :**

Juge-Arbitre : H. HARJES (E.-U.). — Arbitres : T. HITCHCOCK (E.-U.), F. ROE (E.-U.).

Les Etats-Unis eurent la gloire et le profit des premières attaques menées à toute vitesse et par très longs dégagements et dribblings. Cette tactique leur réussit magnifiquement, du reste, et dès les premières secondes, ils parvinrent à marquer un fort joli but. Loin de se décourager les Argentins, remarquables de sang-froid, réagissaient à leur tour et égalisaient avant le repos.

Avec des alternatives diverses au cours desquelles les deux camps étaient tour à tour mis en péril, les deux équipes se trouvèrent, à la cinquième période, à égalité (5 buts à 5) et enthousiasmèrent les spectateurs par l'ardeur avec laquelle ils se livraient. Au cours d'une charge, l'excellent joueur Américain HITCHCOCK avant reçu un coup à l'estomac, était même obligé de descendre de cheval mais il ne tardait pas à reprendre sa place.

La sixième période se terminait sans qu'une des deux équipes ait pu s'assurer le meilleur, mais la septième période devait décider de l'issue de la rencontre et de la première place du tournoi. Une charge impétueuse de l'Américain HITCHCOCK semblait tout d'abord devoir faire tourner l'avantage en faveur des américains, mais le but qui semblait acquis était sauvé d'extrême justesse.

Les Argentins, à mesure que se déroulait cette période, reprenaient l'avantage grâce à la merveilleuse condition de leur cavalerie et, quelques secondes avant le coup de sifflet final, l'Argentin NELSON, perçant la défense adverse, arrivait à proximité des buts où, d'un shoot puissant, il réalisait le but qui assurait à son équipe la victoire olympique.

Cette rencontre souleva littéralement l'enthousiasme et la rentrée des Argentins au paddock donna lieu, de la part de leurs concitoyens, à une manifestation d'enthousiasme qui se termina par le port en triomphe des joueurs victorieux.

FORMATION DES EQUIPES

**Argentine.** — Joueurs : A. KENNY (n° 1), J. NELSON (n° 2), E. PADILLA (n° 3). — Arrière : J. MILES.

**Etats-Unis.** — Joueurs : E. BOESCKE (n° 1), T. HITCHCOCK (n° 2), F. ROE (n° 3). — Arrière : R. WANAMAKER.

**Officiels :**

Juge-Arbitre : Lieut.-Col. LANNOWE (G.-Br.). — Arbitres : M. DE MONBRISON (Fran.), F. GUEST (G.-Br.).

MATCH N° 7. — REUNION N° 108.

LUNDI 7 JUILLET, à 17 heures.  
(à Saint-Cloud)

**GRANDE-BRETAGNE bat ESPAGNE**  
par 10 buts à 3.

Le septième match du tournoi, opposant la Grande-Bretagne à l'Espagne, tira la plus grosse part de son intérêt du fait que son résultat était capital pour l'attribution des places d'honneur du classement général.

Les deux équipes, toutes deux fermement animées du fervent désir de vaincre, s'employèrent magnifiquement et firent applaudir une rencontre qui, sans égaler naturellement le jeu fourni par les deux adversaires de la finale, eut le don de satisfaire les spectateurs.

Les joueurs espagnols eurent beau se multiplier et précipiter leurs attaques, ils se heurtèrent vainement à la sûreté de l'arrière britannique R. WISE, qui se surpassa littéralement et dégagait à maintes reprises ses buts fortement menacés.

L'écart de 7 buts à rien en faveur des britanniques qui séparait les deux équipes au coup de sifflet final constitue une surprise qu'explique en partie la malchance des joueurs espagnols.

FORMATION DES EQUIPES

**Grande Bretagne.** — Joueurs : F. GUEST (n° 1), D. BINGHAM (n° 2), F. BARRETT (n° 3). — Arrière : H. WISE.

**Espagne.** — Joueurs : L. FIGUEROA (de Vilayoy) (n° 1), H. STUART (n° 2), A. FIGUEROA (de Villabragima) (n° 3). — Arrière : L. DE LA MAZA.

**Officiels :**

Juge-Arbitre : H. HARJES (E.-U.). — Arbitre : T. HITCHCOCK (E.-U.).

## LES EQUIPES DU TOURNOI DE POLO

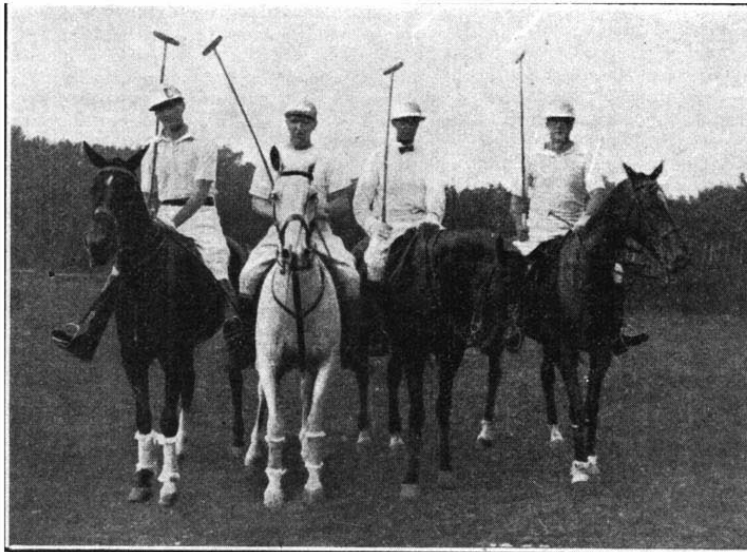

L'équipe des ETATS-UNIS classée seconde.

De gauche à droite : E. BOESCKE, T. HITCHCOLK, capitaine,  
F. ROE, R. WANAMAKER.

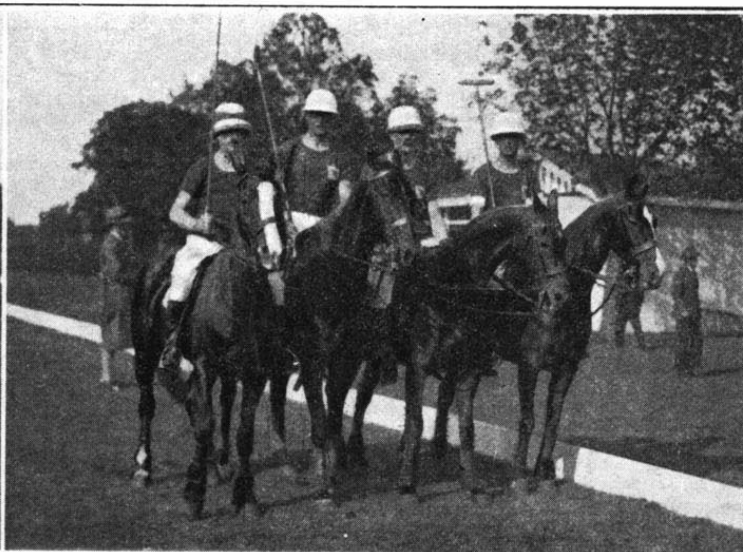

L'équipe de GRANDE-BRETAGNE classée troisième.

De gauche à droite : F. BARRETT, H. WISE, F. GUEST, capitaine,  
D. BINGHAM

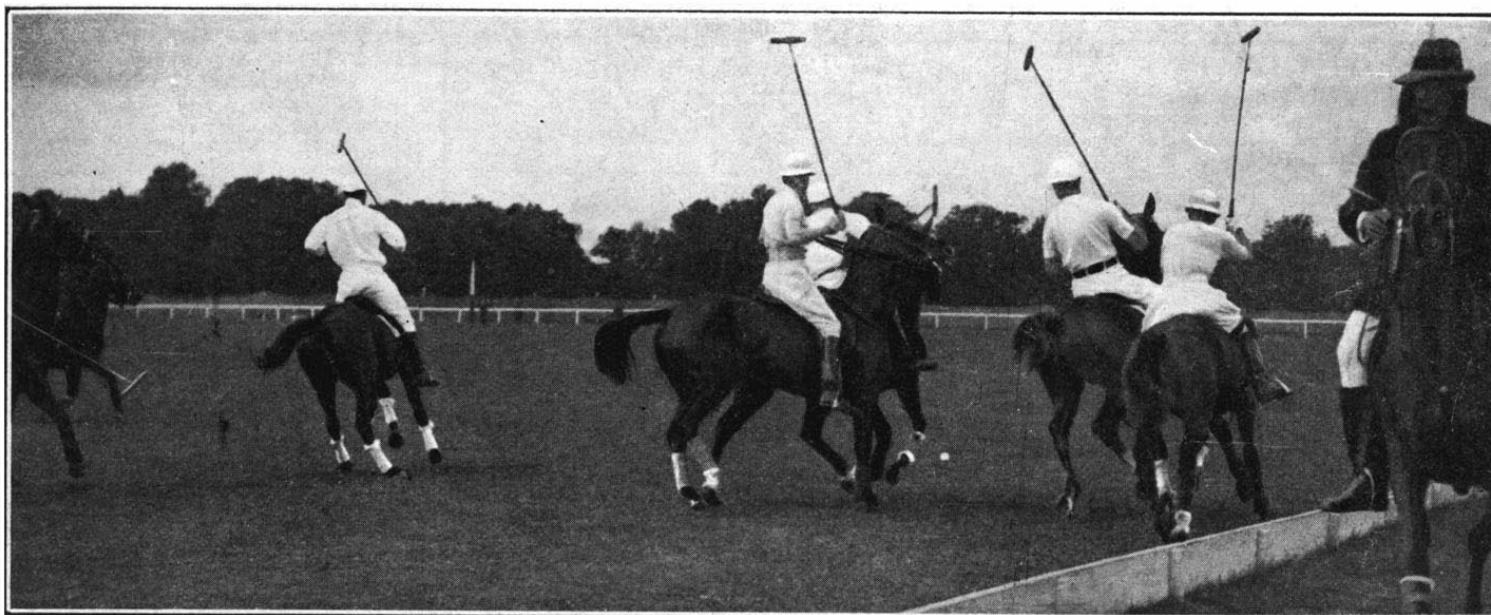

Une phase disputée au cours du match décisif entre l'ANGLETERRE et les ETATS-UNIS.



L'équipe d'ESPAGNE classée quatrième.

De gauche à droite : J. DE SAN MIGUEL, L. DE LA MAZA,  
A. FIGUEROA, H. STUART, capitaine.

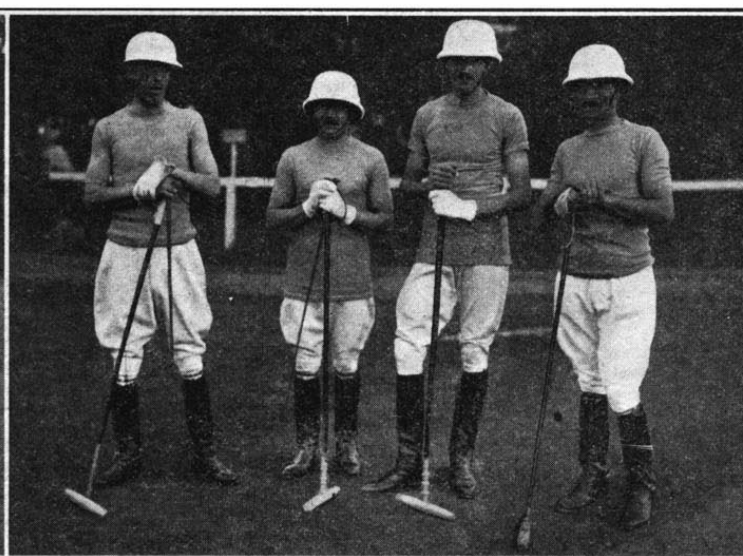

L'équipe de FRANCE classée cinquième.

De gauche à droite : P. DE JUILHAC, C. DE POLIGNAC, capitaine,  
H. DE MOSTBRISON, J. MACAIRE.

MATCH N° 8. — REUNION N° 109.

MERCREDI 9 JUILLET, à 17 heures  
(à Saint-Cloud)

**ARGENTINE bat GRANDE-BRETAGNE**  
par 9 buts à 5.

Le huitième match du tournoi, qui mettait aux prises l'Argentine et la Grande-Bretagne, donna lieu une rencontre beaucoup plus serrée qu'on tait en droit de le supposer car les Américains, vaincus par les Argentins en finale, avaient très facilement triomphé de l'équipe britannique

Les Anglais, dont la forme semblait vraiment s'améliorer avec la durée du tournoi, se réhabilitèrent au cours de cette rencontre et opposèrent une résistance héroïque aux champions olympiques, qui ne l'emportèrent que par 4 buts d'écart, l'arbitre proclamant finalement la victoire de l'Argentine par 9 buts à 5.

Les joueurs britanniques, plus âgés que leurs adversaires, se défendirent avec une énergie et une ténacité remarquables; ils se montrèrent aussi brillants dans la défensive que dangereux dans l'attaque, mirent, du reste, souvent en danger es buts adverses et firent preuve d'une cohésion en tous points parfaite.

Domage que leurs poneys, probablement incomplètement reposés, se soient montrés beaucoup plus lents et plus lourds que ceux de leurs adversaires argentins, car les joueurs anglais, sur leur orme de cette rencontre, auraient fort bien pu intervertir le résultat de cette partie.

FORMATION DES EQUIPES

**Argentine.** — Joueurs: A. KENNY (n° 1), J. NELSON (n° 2), E. PADILLA (n° 3). Arrière: J. MILES.

**Grande-Bretagne.** — Joueurs: F. GUEST (n° 1), D. BINGHAM (n° 2), F. BARRETT (n° 3). Arrière: H. WISE.

Officiels:

Juge-Arbitre: Lieut.-Col. LANNOWE (G.-Br.).  
Arbitre: NAYLOR (Arg.).

MATCH N° 9. REUNION N° 110.

JEUDI 10 JUILLET, à 17 heures.  
(à Saint-Cloud)

**ESPAGNE bat FRANCE** par 15 buts à 1.

Le match France-Espagne, avant-dernier match du tournoi, donna lieu à une nouvelle désillusion de la part de l'équipe française.

La ligne du match contre les Etats-Unis, qui avaient successivement triomphé de la France par 12 buts et de l'Espagne par 13 buts, faisait espérer un match sensiblement égal entre les deux teams de même force.

Il n'en fut rien car l'attaque des espagnols, menée vive allure dès le début de la rencontre, attaque qui se concrétisa par 8 buts marqués au cours des deux premières reprises, déconcerta entièrement les joueurs français qui, malgré tous leurs efforts, ne purent qu'une seule fois trouver le chemin des buts adverses

Les français se reprenaient du reste dans les dernières périodes et menaient leur tour quelques belles attaques qui échouaient toutefois sur la remarquable défense espagnole dont l'équipe l'emporta finalement par 15 buts à 1.

FORMATION DES EQUIPES

**Espagne.** — Joueurs: H. STUART (n° 1), A. FIGUEROA (de Villabragima) (n° 2), R. HENESTROSA (n° 3). — Arrière: L. DE LA MAZA.

**France.** — Joueurs: J. PASTRE (n° 1), J. MACAIRE (n° 2), H. DE MONBRISON (n° 3). — Arrière: CH. DE POLIGNAC.

Officiels:

Juge-Arbitre: Lieut.-Col. LANNOWE (G.-Br.).  
— Arbitres: J. NELSON (Arg.), G. NAYLOR (Arg.).

MATCH N° 10. — REUNION N° III.

SAMEDI 12 JUILLET, à 17 heures.  
(à Saint-Cloud)

**ARGENTINE bat FRANCE** par 15 buts à 2.

Le résultat fut conforme aux pronostics car on ne pouvait décemment croire que la France éliminerait l'Argentine.

Cette dernière équipe, toute auréolée de ses victoires précédentes, se présenta sur le terrain avec une entière confiance et tint entièrement ce qu'elle promettait.

Malgré la valeur toute moyenne de sa cavalerie privée de plusieurs des meilleurs poneys réembarqués déjà pour leur pays d'origine, l'Argentine mérita incontestablement sa victoire.

Son équipe domina nettement dans toutes ses lignes et réussit à marquer 9 buts pendant les quatre premières périodes, malgré la défense énergique de l'arrière français DE POLIGNAC et ses dégagements opportuns.

Les dernières reprises donnèrent lieu à une meilleure résistance de la France, qui se vit marquer toutefois 6 nouveaux buts mais parvint à mener quelques belles offensives dont deux furent transformées par P. DE JUMILHAC et H. DE MONBRISON.

FORMATION DES EQUIPES

**Argentine.** — Joueurs: A. KENNY (n° 1), G. NAYLOR (n° 2), J. NELSON (n° 3). — Arrière: E. PADILLA.

**France.** — Joueurs: P. DE JUMILHAC (n° 1), J. MACAIRE (n° 2), H. DE MONBRISON (n° 3). — Arrière: CH. DE POLIGNAC.

Officiels:

Juge-Arbitre: G. NAYLOR (Arg.). — Arbitres: A. FIGUEROA (Espa.), Lieut.-Col. LANNOWE (G.-Br.).

LES VAINQUEURS OLYMPIQUES

- 1<sup>re</sup> ARGENTINE, 10 Points,
- 2<sup>e</sup> ETATS-UNIS, 5 Points.
- 3<sup>e</sup> GRANDE-BRETAGNE, 4 Points.
- 4<sup>e</sup> ESPAGNE, 3 Points.
- 5<sup>e</sup> FRANCE, 2 Points.
- 1896 ATHÈNES Ne figurait pas au programme.
- 1900 PARIS, GRANDE-BRETAGNE (Foxhunters).
- 1907 SAINT-LOUIS
- 1908 LONDRES, GRANDE-BRETAGNE (Roehampton) (H. WILSON, G.-A. MILLER, P.-W. NICKALLS, C.-D. MILLER).
- 1912 STOCKHOLM, Ne figurait pas au programme.
- 1916 N'a pas eu lieu.
- 1920 ANVERS, GRANDE-BRETAGNE (MELVILLE, BARRETT, Lord WODEHOUSE, LOCKETT).
- 1924 PARIS, ARGENTINE (A. KENNY, J. MILES, J. NELSON, E. PADILLA).

TABLEAU DES RESULTATS D'ENSEMBLE DU TOURNOI DE POLO

CLASSEMENT	NATIONS						RÉSULTATS				
		ARGENTINE	ÉTATS-UNIS	GRANDE-BRETAGNE	ESPAGNE	FRANCE	Points marqués		MATCHES		
							Pour	Contre	Gagnés	Nuls	Perdus
1	ARGENTINE	6	●	●	●	●	46	14	4	"	0
2	ÉTATS-UNIS	5	6	●	●	●	43	11	3	"	1
3	GRANDE-BRETAGNE	5	2	10	●	●	33	24	2	"	2
4	ESPAGNE	2	2	3	15	●	22	42	1	"	3
5	FRANCE	2	1	2	1	6	59	6	0	"	4
		15	13	16	15						

# RUGBY

Du Dimanche 4 au  
Dimanche 18 Mai 1924

Matches  
n<sup>os</sup> 1 à 3

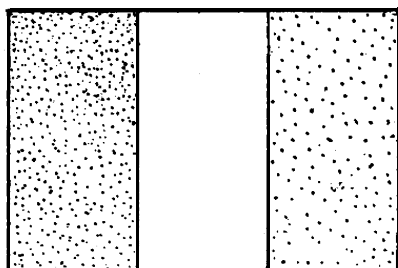

2. FRANCE

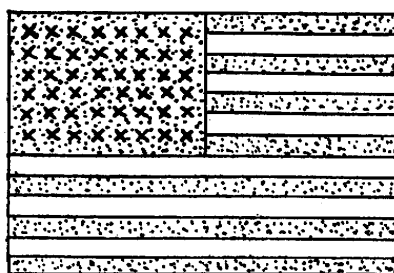

1. ÉTATS-UNIS

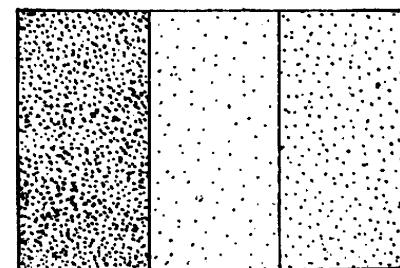

3. ROUMANIE

## CLASSEMENT GÉNÉRAL DES NATIONS

Ordre de Classement	NATIONS	NOMBRE DE PLACES ET POINTS OBTENUS										TOTAUX			
		1 <sup>ers</sup>		2 <sup>mes</sup>		3 <sup>mes</sup>		4 <sup>mes</sup>		5 <sup>mes</sup>		6 <sup>mes</sup>		PLACES	POINTS
		Places	Points	Places	Points	Places	Points	Places	Points	Places	Points	Places	Points		
1	ÉTATS-UNIS . . . . .	1	10											1	10
2	FRANCE . . . . .			1	5									1	5
3	ROUMANIE . . . . .					1	4							1	4

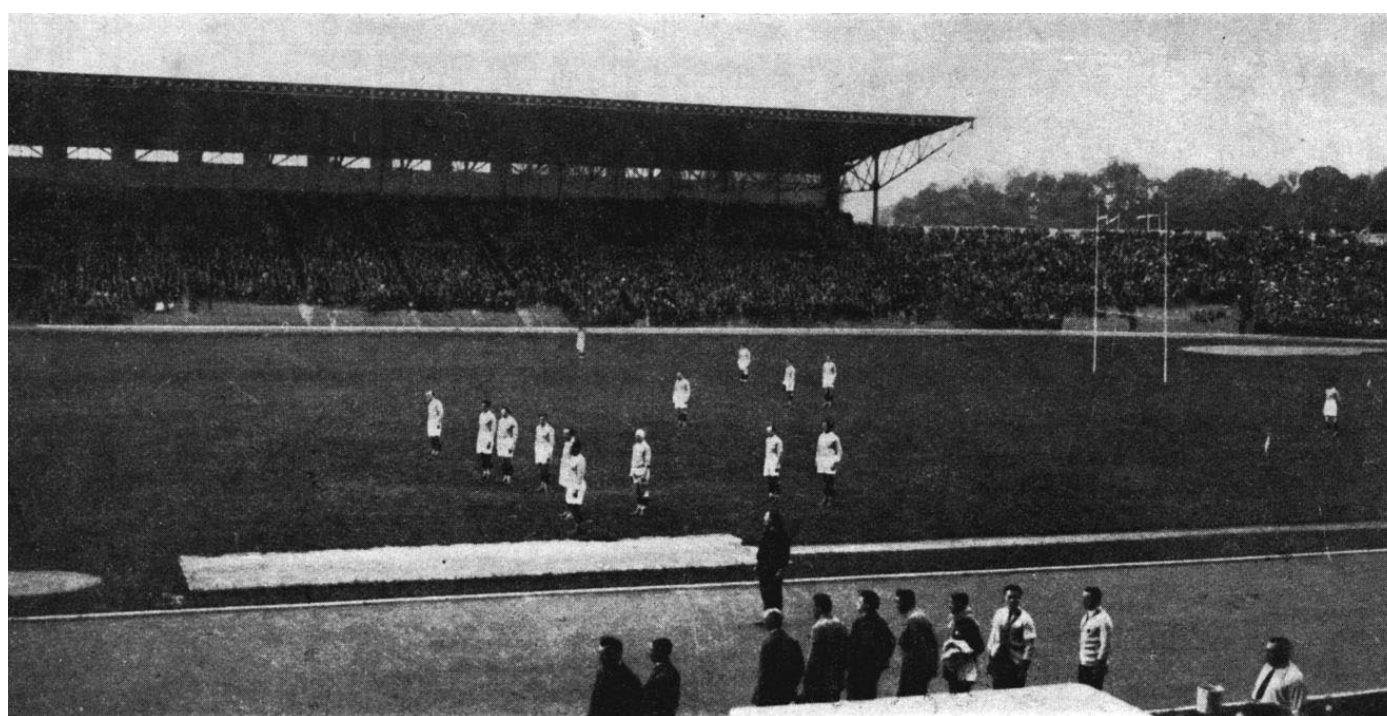

Le Stade Olympique de Colombes, le jour de la finale du Tournoi de Rugby.  
L'équipe française écoute la «Marseillaise»,

## CONSIDÉRATIONS GÉNÉRALES

Le football-rugby qui, facultatif aux Jeux d'Anvers, figurait par suite de la décision du Comité Olympique de Lausanne comme sport obligatoire, ne remporta pas le succès espéré.

Le désintéressement de la Grande-Bretagne et les impossibilités financières de déplacement devant lesquelles se heurtèrent l'Afrique du Sud, la Nouvelle-Zélande et l'Australie, nuisirent grandement à l'intérêt de ce tournoi, qui ne réunit que trois engagements : ceux des Etats-Unis, de la France et de la Roumanie.

L'épreuve se disputa, de ce fait, en une poule qui nécessita trois dimanches.

Les matches se disputèrent les 4, 11 et 18 mai sur la pelouse du Stade Olympique de Colombes et précédèrent immédiatement le tournoi de football qui devait au contraire connaître le plus concluant des succès.

Malgré le petit nombre de rencontres le rugby réalisa, au cours de ces trois matches, 367.264 fr., le match France-Amérique, qui constituait la finale du tournoi, entraînait dans cette somme pour 221.895 francs, ce qui constituait, certes, un avant-goût des grosses recettes du tournoi de football.

Fixé tardivement en saison en raison des Cléments nombreux qui intervinrent dans la fixation du calendrier olympique, le tournoi de rugby ne présenta pas, au point de vue sportif, l'intérêt escompté.

Tandis que l'équipe roumaine venait loyalement défendre sa chance devant des joueurs qu'elle savait l'avance techniquement supérieurs, l'équipe

de France présenta des joueurs fatigués d'une dure saison officielle, et manquant de volonté, qui durent s'incliner devant les représentants des Etats-



**M. O. LÉRY,**  
Président

de la Fédération Française de Rugby.

Unis la technique moins poussée mais dont la parfaite condition physique, l'ardeur et la belle volonté de vaincre, leur donnèrent une juste victoire.

A l'encontre de ce qui se produit pour les autres sports régis par une Fédération Internationale, le tournoi de rugby fut organisé par suite de l'inexistence d'un tel groupement, par la Fédération Française de Football-Rugby.

## Le Calendrier des Matches du Tournoi

HEURE	RÉUNION	DÉSIGNATION	PHASE
1 <sup>re</sup> journée. — <b>Dimanche 4 Mai</b>			
15 h. 30	25	France c. Roumanie	Match n° 1
2 <sup>e</sup> journée. — <b>Dimanche 11 Mai</b>			
15 h. 30	26	Etats-Unis c. Roumanie	Match n° 2
3 <sup>e</sup> journée — <b>Dimanche 18 Mai</b>			
15 h. 30	27	Etats-Unis c. France	Match n° 3

## Etat des Engagés et des Participants au Rugby, par Nations

NATIONS	ENGAGÉS	PARTICIPANTS
<b>Etats-Unis</b> .....	30	19
<b>France</b> .....	30	19
<b>Roumanie</b> .....	23	16
<b>Total</b> .....	83	54

## Les Pouvoirs Sportifs

### Fédération Française de Rugby

Président : M. O. LÉRY

Secrétaire Général : M. CHARPENTIER.

Trésorier Général : M. R.-M. ROLLAND.



**M. Cyril RUTHERFORD,**  
Secrétaire International.

### Commission Technique de Rugby du Comité Olympique Français

MM. le Docteur CAOR.  
Léopold CHAPPOUX.  
Maurice CHARPENTIER.  
R.-J. MONBARIN.  
Maurice RIGAUD.  
Cyril RUTHERFORD.

Adjoint au Commissariat Sportif : M. R.-M. ROLLAND

## PLAN DU STADE DE COLOMBES

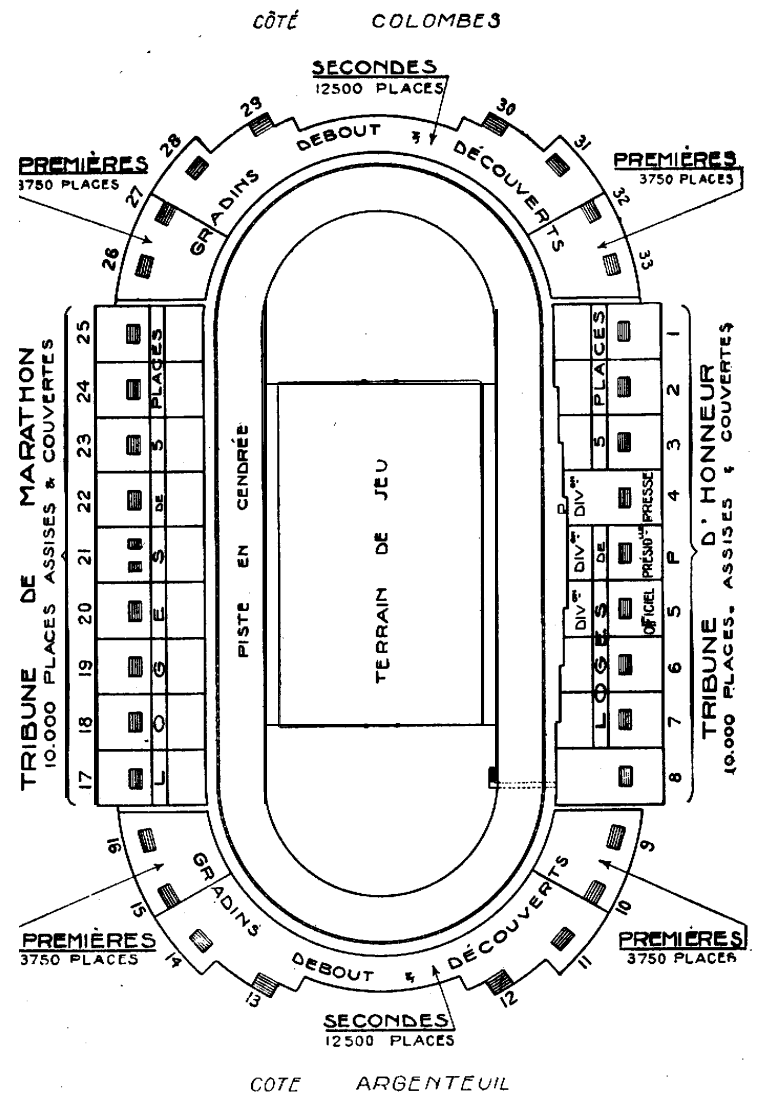

Dispositif des emplacements réservé aux spectateurs.

# Les Recettes et les Spectateurs du Rugby, au Stade de Colombes

## TABLEAU R CAPITULATIF PAR R UNIONS

NUMÉROS DES RÉUNIONS	DATES DES RÉUNIONS	NOMBRE DE SPECTATEURS			RECETTES
		Payants	Non Payants Officiels -- Presse Concurrents	TOTAL	
25	Dimanche 4 Mai	12.163	1.491	13.654	103.275 Frs
26	Dimanche 11 Mai	5.101	1.124	6.225	41.865
27	Dimanche 18 Mai	20.049	1.340	21.389	222.134
Totaux . . .		37.313	3.955	41.268	367.264 Frs

## TABLEAU R CAPITULATIF PAR CAT GORIES DE PLACES

DÉS IGNATION DES PLACES		TARIF DES PLACES			NOMBRE DE SPECTATEURS PAYANTS	RECETTES
		Par Réunion	Numéros des Réunions (1)	Abonnemen' pour les trois réunions		
TRIBUNE D'HONNEUR	LOGES . . . . .	50	25 à 27	120 fr.	294	14.700 frs
	TRIBUNES, portes 3 et 6 . .	40	25 à 27		15	600
	TRIBUNES, portes 1, 2, 7, 8 .	20	25 à 27	100	1.095	48.800
				50	15	500
					2.192	48.840
					9	150
TRIBUNE MARATHON	LOGES . . . . .	30	5 à 27	75	247	7.410
	TRIBUNES, portes 19 à 23 . .	20	25 à 27		»	»
	TRIBUNES, port. 17, 18, 24, 25	10	25 à 27	50	3.480	69.600
				25	24	400
					8.908	89.080
					48	400
GRADINS	PREMIÈRES . . . . .	6	25 à 27	15	6.418	38.508
	SECONDES. . . . .	4	25 à 27		12	60
					14.544	58.176
					12	40
TOTAUX . . .					37.313	367.264 frs

## LISTE DES ENGAGÉS

	Engagés	Participants
Nations .....	3	3
Individuels .....	83	54

**Etats-Unis.** Ont joué contre la Roumanie (Match n° 2) et contre la France (Match n° 3).  
 C. AUSTIN, N. Part. R. BROWN, N. Part.  
 J. CASHEL, N. Part. P. CLARK, 26 ans, avant 3<sup>e</sup> ligne (Match n° 2). N. CLEAVELAND, 23 ans, trois-quart centre (Matches n° 2 et 3).  
 H. CUNNINGHAM, N. Part. D. DE GROOT, 32 ans, avant 3<sup>e</sup> ligne (Match n° 3). R. DEVEREUX, 26 ans, trois-quart aile gauche (Match n° 2), demi d'ouverture (Match n° 3). G. DIXON, 22 ans, cinq-huitième (Match n° 2), trois-quart aile droite (Match n° 3). — C. DOE, 26 ans, arrière (Matches n° 2 et 3). L. FARISH, 23 ans, avant 2<sup>e</sup> ligne (Match n° 3). E. GRAFF, 27 ans, avant 1<sup>re</sup> ligne (Matches n° 2 et 3). C. GRONDONA, N. Part. J. HUNTER, N. Part.  
 F. HYLAND, 24 ans, trois-quart aile droite (Match n° 2), trois-quart centre (Match n° 3).  
 G. MANELLI, 27 ans, avant 1<sup>re</sup> ligne (Matches n° 2 et 3). C. MEEHAN, N. Part. — J. MULDOON, N. Part. — W. MULDOON, N. Part.  
 J. O'NEIL, 27 ans, avant 1<sup>re</sup> ligne (Matches n° 2 et 3). — J. PATRICK, 26 ans, avant 2<sup>e</sup> ligne (Match n° 2), avant 3<sup>e</sup> ligne (Match n° 3). — W. ROGERS, 22 ans, trois-quart aile gauche (Match n° 3). R. SHOLZ, 28 ans, demi de mêlée (Matches n° 2 et 3). C. SLATER, 28 ans,

avant 3<sup>e</sup> ligne (Match n° 3). — N.-B. SLATER, 30 ans, avant 3<sup>e</sup> ligne (Match n° 2). C. TILDEN, N. Part. — E. TURKINGTON, 25 ans, cinq-huitième (Match n° 2). A. VALENTINE, 23 ans, avant 2<sup>e</sup> ligne (Matches n° 2 et 3). A. WILLIAMS, 31 ans, avant 3<sup>e</sup> ligne (Match n° 2). J. WINSTON, N. Part.

**France.** — A joué contre Roumanie (Match n° 1) et contre les Etats-Unis (Match n° 3).

F. ABRAHAM, N. Part. R. ARAOU, 22 ans, avant 1<sup>re</sup> ligne (Match n° 1). J. BAYARD, 27 ans, avant 1<sup>re</sup> ligne (Matches n° 1 et 3). L. BEGUET, 30 ans, avant 1<sup>re</sup> ligne (Matches n° 1 et 3). — A. BEHOTEGUY, 24 ans, trois-quart centre (Matches n° 1 et 3). — M. BESSON, N. Part. — A. BIOUSSA, 23 ans, avant 3<sup>e</sup> ligne (Match n° 3). — E. BONNES, 30 ans, arrière (Matches n° 1 et 3). — F. BORDE, N. Part. — A. BOUSQUET, 25 ans, demi d'ouverture (Match n° 3). — A. CASSAYET, 31 ans, avant 2<sup>e</sup> ligne (Matches n° 1 et 3). — F. CAYROL, N. Part. — F. CLAUZEL, N. Part. — C. DUPONT, 25 ans, demi de mêlée (Matches n° 1 et 3). — A. DUPOUY, 23 ans, trois-quart centre (Match n° 1). — J. ETCHEBERRY, 23 ans, avant 3<sup>e</sup> ligne (Match n° 1), avant 1<sup>re</sup> ligne (Match n° 3). — E. FRAYSSINET, N. Part. — H. GALAU, 27 ans, demi d'ouverture (Match n° 3). — G. GERINTES, 24 ans, avant 3<sup>e</sup> ligne (Match n° 1). — C. GONNET, N. Part. — R. GOT, 24 ans, trois-quart aile droite (Matches n° 1 et 3). — A. JAUREGUY, 26 ans, trois-quart aile gauche (Matches n° 1 et 3). — R. LASSERRE, 29 ans, avant 3<sup>e</sup> ligne (Matches n° 1 et 3). — F. LEBRERE-LUBIN, 33 ans, avant 2<sup>e</sup> ligne (Match n° 3). — L. LEPATEY, N. Part. — C. MOSTADE, N. Part. — E. PI-

QUIRAL, 23 ans, avant 2<sup>e</sup> ligne (Match n° 1), avant 3<sup>e</sup> ligne (Match n° 3). — R. PITEU, N. Part. — E. RIBERE, N. Part. — J. VAYSSE, 24 ans, trois-quart centre (Match n° 3).

**Roumanie.** — A joué contre la France (Match n° 1) et contre les Etats-Unis (Match n° 2).

N. ANASTASIADÉ, N. Part. — D. ARMASEL, 23 ans, avant 1<sup>re</sup> ligne (Matches n° 1 et 2). — G. BENTIA, 27 ans, trois-quart aile droite (Match n° 1), trois-quart aile gauche (Match n° 2). — J. COCIOIAHO, N. Part. — C. CRATUNESCO, N. Part. — T. FLORIAN, 25 ans, arrière (Matches n° 1 et 2). — J. GARLESTEANO, 24 ans, demi de mêlée (Match n° 2). — P. GHITZULESCO, N. Part. — O. LOUKIDY, N. Part. — H. MANO, N. Part. — N. MARESCO, 26 ans, trois-quart centre (Matches n° 1 et 2). T. MARIAN, 20 ans, avant 2<sup>e</sup> ligne (Matches n° 1 et 2).

S. MICHAILESCO, 26 ans, avant 1<sup>re</sup> ligne (Matches n° 1 et 2). — P. NEDELCOVICZ, 25 ans, avant 2<sup>e</sup> ligne (Match n° 1). — J. NEMESCH, 21 ans, avant 3<sup>e</sup> ligne (Match n° 1), avant 2<sup>e</sup> ligne (Match n° 2). — G. SFETESCO, 17 ans, avant 1<sup>re</sup> ligne (Matches n° 1 et 2). — M. SFETESCO, 19 ans, trois-quart centre (Matches n° 1 et 2). — S. STERIAN, 18 ans, avant 3<sup>e</sup> ligne (Matches n° 1 et 2). — M. STROESCO, N. Part. — A. TANASESCO, 32 ans, demi de mêlée (Match n° 1) demi d'ouverture (Match n° 2). — M. VARDALA, 21 ans, avant 3<sup>e</sup> ligne (Match n° 1), trois-quart aile droite (Match n° 2). — P. VIDRASHCO, 23 ans, trois-quart aile gauche (Match n° 1), avant 3<sup>e</sup> ligne (Match n° 2). — D. VOLVODEANU, 26 ans, demi d'ouverture (Match n° 1), avant 3<sup>e</sup> ligne (Match n° 2).

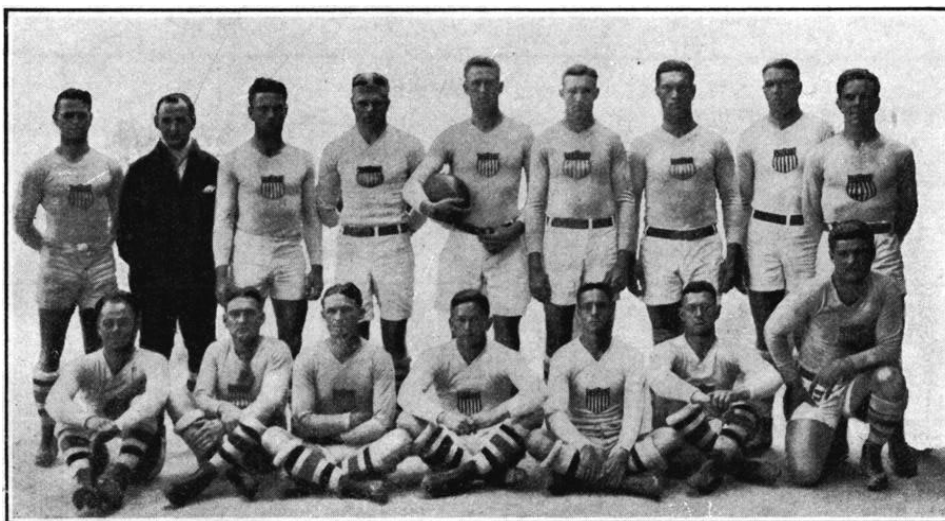

L'équipe des ETATS-UNIS

## LE COMPTE RENDU DES MATCHES

MATCH N° I. — REUNION N 25.

DIMANCHE 4 MAI, à 15 h. 30.

(Stade de Colombes)

**FRANCE bat ROUMANIE** par 61 points à 3.

La première rencontre fixée au 4 Mai opposait les équipes de France et de Roumanie. Cette partie se déroula devant 14.000 spectateurs; elle ne présenta pourtant qu'un intérêt restreint Etant donné la supériorité évidente de l'équipe de France sur la jeune équipe de Roumanie, dont la bonne volonté et le courage des joueurs ne purent suppléer à leur inexpérience.

La France fit, vrai dire, au cours de ce premier match, un véritable cavatier seul et accumula les essais; tous ses joueurs ouvrirent à outrance et réussirent marquer 13 essais et 8 buts.

Le trois-quart aile JAUREGUY mit pour sa part son actif quatre beaux essais par débordement qui lui valurent les faveurs des spectateurs.

La première mi-temps se terminait facilement l'avantage de la France qui menait par 19 points (5 essais: André BEHOTEGUY, DUPOUY, JAUREGUY, JAUREGUY, DUPOUY; 2 buts: BEGUET) 3 (1 but sur coup franc réussi par l'arrière roumain FLORIAN).

La seconde reprise confirmait la supériorité française et huit nouveaux essais étaient successivement marqués par GOT, A. BEHOTEGUY, JAUREGUY, GOT, BEGUET, GERINTES, ETCHEBERRY, JAUREGUY. Six de ces essais étaient transformés en but par BEGUET et BEHOTEGUY. Six de ces essais étaient transformés en but par BEGUET et BEHOTEGUY. Six de ces essais étaient transformés en but par BEGUET et BEHOTEGUY. Six de ces essais étaient transformés en but par BEGUET et BEHOTEGUY.

FORMATION DES EQUIPES

**France.** — Arrière: E. BONNES.

Trois-quarts: A. JAUREGUY (aile gauche), A. BEHOTEGUY (centre), A. DUPOUY (centre), R. GOT (aile droite).

Demis: A. BOUSQUET (ouverture), C. DUPONT (mêlée).

Avants: R. ARAOU (1<sup>re</sup> ligne), J. BAYARD (1<sup>re</sup> ligne), L. BEGUET (1<sup>re</sup> ligne); A. CASSAYET (2<sup>e</sup> ligne), E. PIQUIRAL (2<sup>e</sup> ligne), J. ETCHEBERRY (3<sup>e</sup> ligne), G. GERINTES (3<sup>e</sup> ligne), R. LASSERRE (3<sup>e</sup> ligne).

**Roumanie.** — Arrière: T. FLORIAN.

Trois-quarts: P. VIDRASHCO (gauche), N. MARESCO (centre), M. SFETESCO (centre), G. BENTIA (droite).

Demis: A. TANASESCO (mêlée), D. VOLVODEANU (ouverture).

Avants: D. ARMASEL (1<sup>re</sup> ligne), MICHAILESCO (1<sup>re</sup> ligne), G. SFETESCO (1<sup>re</sup> ligne), T. MARIAN (2<sup>e</sup> ligne), P. NEDELCOVICZ (2<sup>e</sup> ligne), J. NEMESCH (3<sup>e</sup> ligne), S. STERIAN (3<sup>e</sup> ligne), M. VARDALA (3<sup>e</sup> ligne).



# LE RUGBY .- Etats-Unis et France contre Roumanie

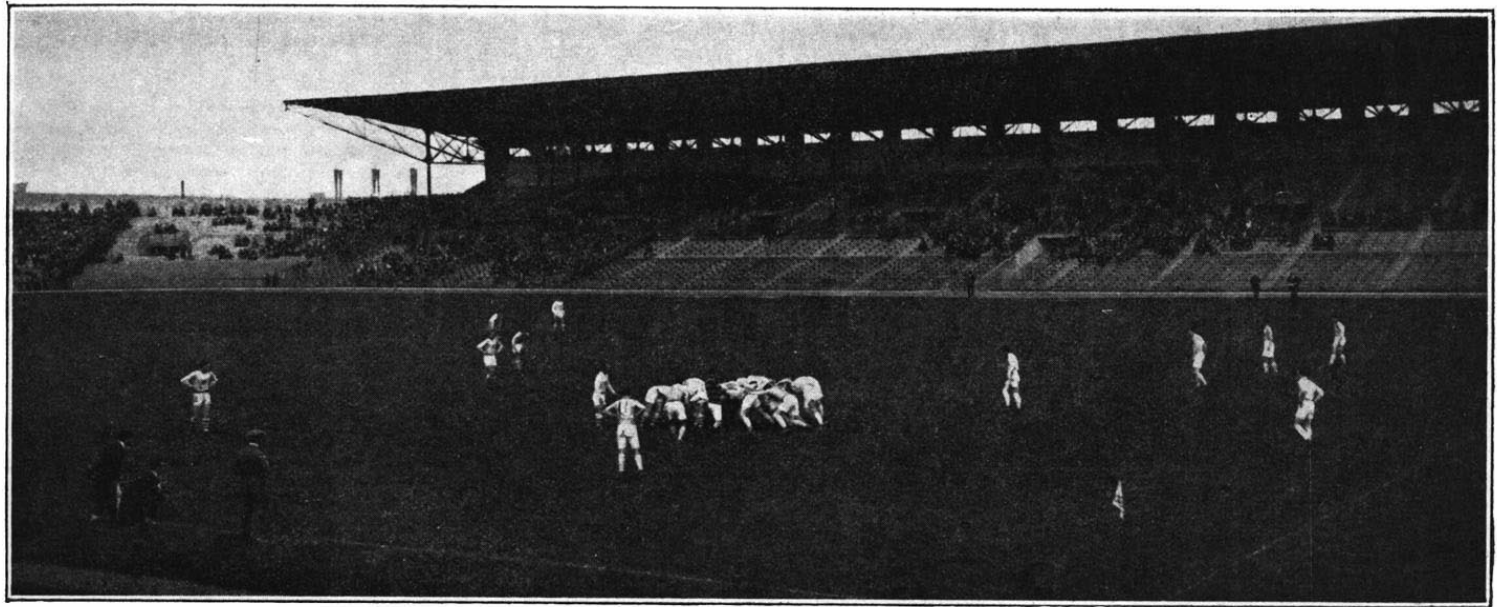

Le Stade Olympique de Colombes pendant le match ETATS-UNIS-ROUMANIE.

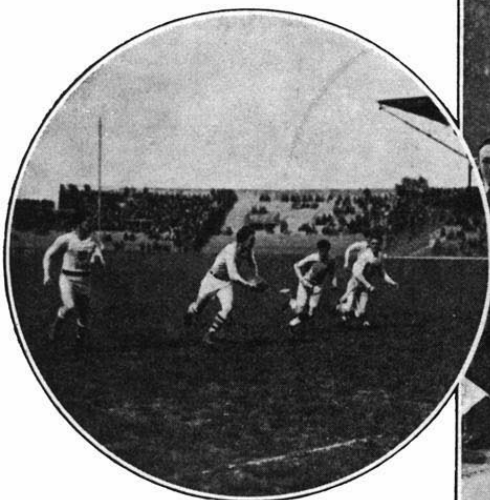

Une belle attaque des trois-quarts américains au cours du match ETATS-UNIS-ROUMANIE.



L'équipe de ROUMANIE classée 3<sup>e</sup> du tournoi.



A. JAUREGUY va marquer un essai au cours du match FRANCE-ROUMANIE.



Un bel essai de débordement pour les ETATS-UNIS au cours du match ETATS-UNIS-ROUMANIE.



DUPOUY marque un essai pour la FRANCE qui bat la ROUMANIE par 61 points à 3.

### POINTS MARQUES.

**France.** — 13 essais: A. JAUREGUY, 4. R. GOT, 2. A. DUPOUY, 2. — A. BEHOTEGUY, 2. — G. GERINTES, 1. — L. BEGUET, 1. — J. ETCHEBERRY, 1.

8 buts: L. BEGUET.

2 buts sur coup franc: L. BEGUET, 1. — A. BEHOTEGUY, 1.

**Roumanie.** — 1 but sur coup franc: T. FLORIAN.

Officiels:

Arbitre: MUNTZ (Fran.). — Arbitres de touches: C. RUTHERFORD (Fran.), IONESCO (Roum.).

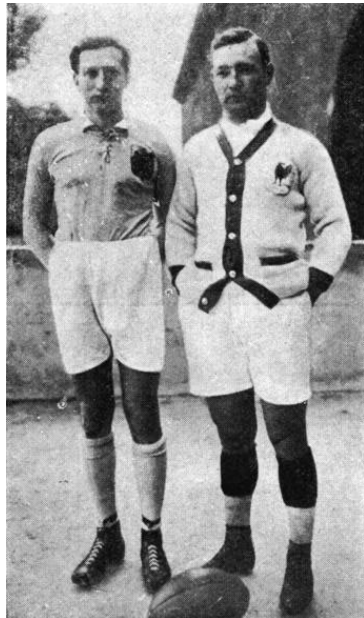

Avant le match FRANCE-ROUMANIE.  
Les deux capitaines: N. MARESCO (Roumanie)  
et R. LASSERRE (France).

### MATCH N 2. — REUNION N° 26.

DIMANCHE 11 MAI, 15 h. 30.  
(Stade de Colombes)

**ETATS-UNIS battent ROUMANIE**  
par 37 points 0.

La rencontre Etats-Unis contre Roumanie tira la plus grosse part de son intérêt de la première

exhibition de l'équipe américaine qui représentait, pour les spectateurs parisiens, l'inconnu.

Ce match se termina par une facile victoire des Etats-Unis qui l'emportèrent par 37 points à rien. Toutefois, l'équipe américaine ne se dévoila pas, au cours de cette partie, sous son véritable jour et fit une exhibition assez éloignée de la forme et de la facture dont elle devait donner les preuves dans la finale.

Le team américain démontra toutefois, au cours de ce match, un jeu vite et perçant, mais qui semblait aux spectateurs par trop mécanique pour pouvoir mettre en péril l'équipe française. Les américains, parmi lesquels le trois-quart HYLAND se distingua particulièrement, firent toutefois preuve d'une belle adresse dans le jeu ouvert qu'ils pratiquèrent sans discontinuer.

Supérieurs aux Roumains en vitesse et en puissance, les Américains conduisirent la partie leur guise et l'emportèrent finalement par 37 points.

### FORMATION DES EQUIPES

**Etats-Unis.** — Arrière: C. DOE

Trois-quarts: R. DEVEREUX (aile gauche), N. CLEAVELAND (centre), F. HYLAND (aile droite).

Cinq-huitièmes: G. DIXON, E. TURKINGTON.

Demis: R. SCHOLZ (mêlée).

Avants: E. GRAFF (1<sup>re</sup> ligne), J. O'NEIL (1<sup>re</sup> ligne), G. MANELLI (1<sup>re</sup> ligne); J. PATRICK (2<sup>e</sup> ligne), A. VALENTINE (2<sup>e</sup> ligne), P. CLARK (3<sup>e</sup> ligne), N.-B. SLATER (3<sup>e</sup> ligne), A. WILLIAMS (3<sup>e</sup> ligne).

**Roumanie.** — Arrière: T. FLORIAN.

Trois-quarts: G. BENTIA (aile gauche), N. MARESCO (centre), M. SFETESCO (centre), M. VARDALA (aile droite).

Demis: J. GARLESTANO (mêlée), A. TANASESCO (ouverture),

Avants: D. ARMASEL (1<sup>re</sup> ligne), S. MICHAILESCO (1<sup>re</sup> ligne), G. SFETESCO (1<sup>re</sup> ligne); T. MARIAN (2<sup>e</sup> ligne), J. NEMESCH (2<sup>e</sup> ligne), S. STERIAN (3<sup>e</sup> ligne), P. VIDRASHCO (3<sup>e</sup> ligne), D. VOLVOREANU (3<sup>e</sup> ligne).

### POINTS MARQUES.

**Etats-Unis.** — 8 essais: F. HYLAND, 4. — J. PATRICK, 3. — N. CLEAVELAND, 1.

5 buts: C. DOE.

1 but sur coup franc: C. DOE.

Officiels:

Arbitre: LEYSHON (Fran.). — Arbitres de touches: C. AUSTIN (E.-U.), I. NEMECH (Roum.).

### MATCH N° 3. — REUNION N° 27

DIMANCHE 18 MAI, à 15 h. 30.  
(Stade de Colombes)

**ETATS-UNIS battent FRANCE** par 17 points à 3.

Le match Etats-Unis contre France, véritable finale du tournoi olympique de rugby attira, malgré la pluie, 22.000 spectateurs qui se retirèrent assez déçus par la nette défaite de l'équipe française.

Dès le début les Américains dominaient et marquaient, grâce à L. FARISH, un premier essai qui n'était pas transformé. Le jeu était rapide



Avant le match ROUMANIE-ETATS-UNIS.  
Les deux capitaines: C. DOE (Etats-Unis)  
et N. MARESCO (Roumanie).

et ardent de la part des joueurs des Etats-Unis qui suivaient inlassablement et brisaient toutes les attaques adverses par d'impressionnants plaquages.

Les joueurs Français, déconcertés par une telle défensive, se montraient nettement inférieurs leur valeur ordinaire.

Tour tour BONNES et JAUREGUY étaient touchés; ce dernier, assez durement, quittait du reste définitivement le terrain et la France était réduite quatorze joueurs. A plusieurs reprises,



Avant le match FRANCE-ETATS-UNIS  
L'arbitre: M. C.-E. FREETHY  
Les deux capitaines: C. SLATER (Etats-Unis), R. LASSERRE (France).

# LE RUGBY. - Etats-Unis contre France



Sur Mêlée tournée et malgré les efforts de DUPONT, les Américains partent à l'attaque

Une belle attaque lancée par DUPONT sur sortie de mêlée à l'avantage de la France

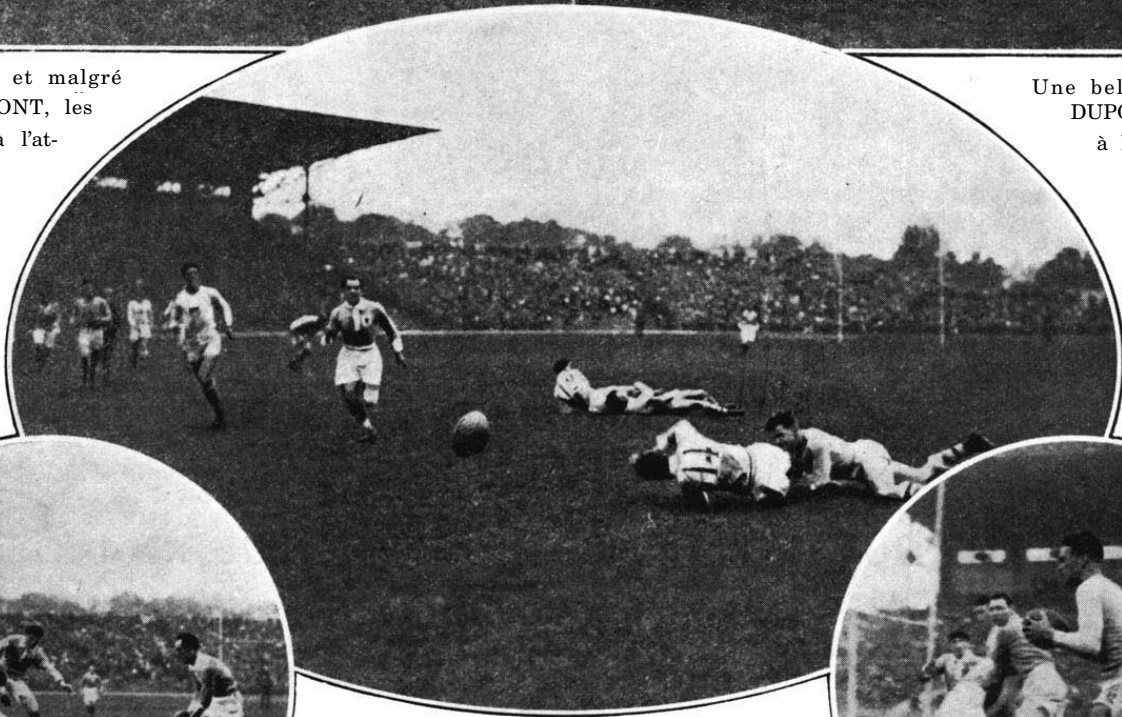

La défense américain au cours de la finale est impitoyable



Une attaque française de A. JAUREGUY, lancée par A. BEHOTEGUY



Une attaque américaine, qui va aboutir à l'essai.

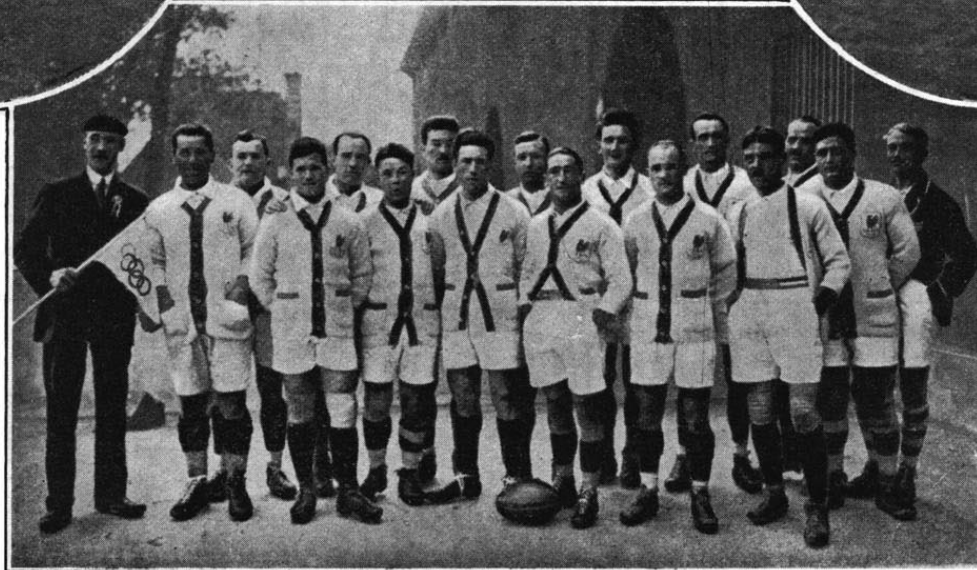

L Équipe de FRANCE classée seconde du tournoi.

au cours de cette première reprise, les Américains s'étaient montré fort menaçants, pourtant le repos arrivait sans changement, les Etats-Unis conservant le meilleur par 3 points à rien.

Au cours de la seconde reprise l'avantage numérique des Américains leur permettait de s'assurer un net avantage sur l'équipe de France démoralisée et réduite à treize joueurs, VAYSSE touché au genou ayant dû également quitter le terrain. Les Américains mettaient profit leur supériorité pour marquer quatre nouveaux essais.

L'équipe de France parvenait pourtant sauver l'honneur grâce un coup de pied suivre de André BEHOTEGUY qui permettait GALAU de marquer un essai.

Les Etats-Unis s'assurèrent donc, avec cette victoire remportée par 17 points (5 essais, 1 but) 3 (1 essai), le titre de champion olympique.

L'équipe américaine mérita pleinement ce succès. Ses joueurs puissants, rapides, se présentèrent en merveilleuse condition et dominèrent nettement les joueurs français qui, fatigués par une dure saison et démoralisés, firent une exhibition décevante.

#### FORMATION DES EQUIPES

**Etats-Unis.** — Arrière: C. DOE.

Trois-quarts: W. ROGERS (aile gauche), N. CLEVELAND (centre), F. HYLAND (aile droite).

Cinq-huitièmes: G. DIXON, E. TURKINGTON.

Demis: R. DEVEREUX (ouverture), R. SCHOLZ (mêlée).

Avants: E. GRAFF (1<sup>re</sup> ligne), J. O'NEIL (1<sup>re</sup> ligne), G. MANELLI (1<sup>re</sup> ligne); L. FARISH (2<sup>e</sup> ligne), A. VALENTINE (2<sup>e</sup> ligne), D. DE GROOT (3<sup>e</sup> ligne), J. PATRICK (3<sup>e</sup> ligne), C. SLATER (3<sup>e</sup> ligne).

**France.** — Arrière: E. BONNES.

Trois-quarts: A. JAUREGUY (aile gauche), A. BEHOTEGUY (centre), J. VAYSSE (centre), R. GOT (aile droite).

Demis: H. GALAU (ouverture), C. DUPONT (mêlée).

Avants: J. BAYARD (1<sup>re</sup> ligne), L. BEGUET (1<sup>re</sup> ligne), J. ETCHEBERRY (1<sup>re</sup> ligne), A. CASSAYET (2<sup>e</sup> ligne), F. LEBRERE-LUBIN (2<sup>e</sup> ligne),

A. BIOUSSA (3<sup>e</sup> ligne), R. LASSERRE (3<sup>e</sup> ligne), E. PIQUIRAL (3<sup>e</sup> ligne).

#### POINTS MARQUES

**Etats-Unis.** — 5 essais: D. DE GROOT, I. — J. PATRICK, I. — L. FARISH, I. — W. ROGERS, I. — G. MANELLI, I.

1 but: C. DOE.

**France.** — 1 essai: H. GALAU.

#### Officiels:

Arbitre: C.-E. FREETHY (G.-Br.). — Arbitres de touche: C. RUTHERFORD (Fran.), N. SLATER (E.-C.).



**M. Jacques MUNTZ.**

arbitre du match  
FRANCE-ROUMANIE.

#### CLASSEMENT DES NATIONS

1<sup>re</sup> ETATS-UNIS, 10 Points.

2<sup>e</sup> FRANCE, 5 Points.

3<sup>e</sup> ROUMANIE, 4 Points.

#### LES VAINQUEURS OLYMPIQUES

1986 ATHÈNE, Ne figure pas au programme.

1900 PARIS, FRANCE (Arrière: PHARAMOND. — Trois-quarts: Frantz REICHEL, COLLAS, GIROUX, RISCHMANN. — Demis: BINOCHE, Charles GOSDOIN. — Avants: ROOSEVELT, HUBERT — LEFEBVRE, SARRADE, AITOFF, OLIVIER (cap.), GAUTIER, LARDANCHAT, HERVE).

1904 SAINT-LOUIS

1908 LONDRES AUSTRALIE (Arrière: P. CARMICHAEL. — Trois-quarts: C. RUSSELL, D-B CARROLL, J. HICKEY, F. BEDESMITH. — Demi: C. Mc KIVATT. — Cinq-huitième: A.-J, Mc CABE. — Avants: T. GRIFFEN, J. BARNETT. P. Mc CUE, I. MIDDLETON, T. RICHARDS, M. Mc ARTHUR, C. Mc MARTRIE, R.-R. CRAIG).

1912 STOCKHOLM, Se figure pas au programme.

1916 N'a pas eu lieu.

1920 ANVERS. Ne figure pas au programme.

1924 PARIS, ETATS-UNIS (Arrière: C. DOE. — Trois-quarts: W. ROGERS, N. CLEVELAND, F. HYLAND, G. DIXON. — Demis: R. DEVEREUX, R. SCHOLZ. — Avants: E. GRAFF, G. MANELLI, J. O'NEIL, L. FARISH. A. VALENTINE, D. DE GROOT, J. PATRICK, C. SLATEP)

#### TABLEAU DES RÉSULTATS D'ENSEMBLE DU TOURNOI DE RUGBY

CLASSEMENT	NATIONS	ÉTATS-UNIS	FRANCE	ROUMANIE	RÉSULTATS					POINTS ATTRIBUÉS
					Points marqués		Matches			
					Pour	Contre	Gagnés ●	Nuls +	Perdus ○	
1	ÉTATS-UNIS	17	37	54	3	2	0	6		
2	FRANCE	3	61	64	1	1	4			
3	ROUMANIE	0	3	3	0	2	2			
		37	61	98						

# TIR DE CHASSE

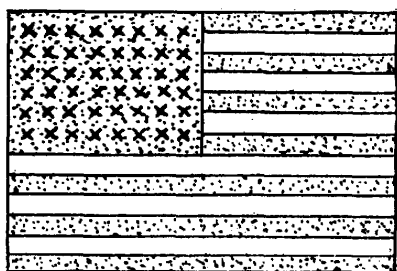

2. ÉTAT-UNIS

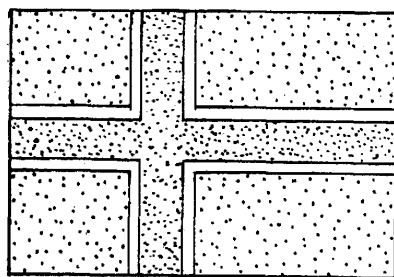

1. NORVÈGE

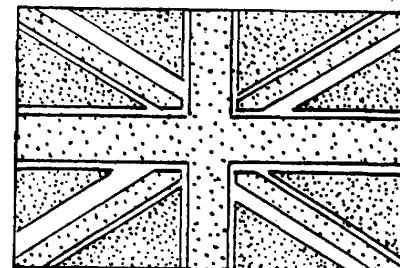

3. G<sup>DE</sup> BRETAGNE

Ordre de Classement	NATIONS	NOMBRE DE CONCURRENTS CLASÉS										TOTAUX			
		1 <sup>res</sup>		2 <sup>es</sup>		3 <sup>es</sup>		4 <sup>es</sup>		5 <sup>es</sup>		6 <sup>es</sup>		Places	Points
		Places	Points	Places	Points	Places	Points	Places	Points	Places	Points	Places	Points		
1	NORVÈGE . . . . .	2	20	1	5	1	4			1	2			5	31
2	ÉTATS-UNIS . . . . .	2	20			2	8			1	2	1 <sup>(1)</sup>	1/3	6	30 1/3
3	GRANDE-BRETAGNE . . . . .	1	10	2	10			1	3					4	23
4	SUÈDE . . . . .			1	5	2	8	3 <sup>(2)</sup>	8 1/2			1	1	7	22 1/2
5	FINLANDE . . . . .			1	5	1	4	1	3	2	4	1	1	6	17
6	HONGRIE . . . . .	1	10									1	1	2	11
7	CANADA . . . . .			1	5			1	3			2 <sup>(1)</sup>	2/3	4	8 2/3
8	BELGIQUE . . . . .							1 <sup>(1)</sup>	2 1/2	1	2			2	4 1/2
	AUTRICHE . . . . .											1	1	1	1
9	TCHÉCO-SLOVAQUIE . . . . .											1	1	1	1

(1) *ex-æquo*.

(2) *dont 1 ex-æquo*.

Le tournoi comportait deux tirs différents : le tir sur cerf courant, qui eut pour théâtre le stand spécialement aménagé de Versailles, et le tir sur pigeons d'argile, qui eut lieu à Issy-les-Moulineaux.

Le tir sur cerf courant comportait 4 épreuves : individuelle coup simple et coup double, et par équipes coup simple et coup double; le tir sur pigeons d'argile deux épreuves seulement, l'une individuelle et l'autre par équipes.

Les tireurs furent plus nombreux dans les épreuves sur pigeons que dans celles sur cerf courant. Il y eut respectivement 44 et 69 dans l'épreuve individuelle et dans celle par équipes, représentant respectivement 14 et 12 nations, tandis que la plus avantagée des épreuves sur cerf courant, celle individuelle coup simple, n'en réunit que 32, représentant 8 nations.

S'il y avait quelques concurrents de 20 ans, par contre, nombreux étaient ceux qui avaient dépassé 40 et même 50 ans. Le tir de chasse est un des rares sports olympiques qui puisse permettre cela. La moyenne d'âge des tireurs ne devait pas être inférieure la quarantaine.

Jusqu'à présent, dans cette spécialité, surtout dans le tir au cerf courant, les nations du Nord, spécialement les scandinaves, avaient accusé leur supériorité dans les précédents Jeux. En 1924, si la Norvège arrive encore première au classement général des nations, avec 2 premières places et une seconde, par contre, elle est talonnée de très près, 2/3 de points, par les Etats-Unis, qui remportent, eux aussi, deux premières places. L'Angleterre, la Suède et la Finlande sont aux places d'honneur. La France n'a pu obtenir un seul point.

Les stands où furent disputées les épreuves, aussi bien celui de Versailles que celui d'Issy-les-Moulineaux, furent jugés excellents, au point de vue installation, par les tireurs.

## Les Pouvoirs Sportifs

### Fédération Internationale de Tir de Chasse

Président : M. le comte CLARY.  
Secrétaire général : M. G. VASSE.

### Saint-Hubert-Club de France

Président : M. le comte CLARY.  
Secrétaire général : M. G. VASSE.

### Commission Technique de Tir de Chasse du Comité Olympique Français

Président : M. F. LERMUSIAUX.  
Secrétaire : M. P. STEPHAN.  
Secrétaire Technique : M. ANCELINI.  
Membres : MM. TEXIER, ADELON.

## TIR SUR CERF COURANT (Coup simple et coup double).

Armes rayées de tous systèmes à hausse et guidon découverts, un canon, canon double, répétition ou automatiques sans limitation de poids.

**Cible.** — Les cerfs-cible sont de grandeur naturelles ; elles ont les dimensions avec zones et points indiqués et délimités par la figure explicative.

**Armes.** — On peut employer une carabine ou



M. le Comte CLARY,

Président

de la Fédération Internationale de Tir de Chasse

fusil de modèle et de calibre quelconques.

La détente doit peser au minimum de 1 kg. (Double détente interdite.) Le contrôle exclura toute arme à détente d'un poids inférieur.

Seules les hausses et mires découvertes sont permises.

Il peut y avoir sur la hausse ou près du guidon une ligne unique en argent ou autre métal.

Le concours commencé doit être terminé avec la même arme, sauf le cas de force majeure constaté par le juge.

Munitions libres sauf les balles explosives.

Position libre.

Pour le coup double on peut se servir d'une arme double canon ou d'une arme à répétition ou automatique.

La distance entre le pas de tir et le but est de 100 mètres. La partie ouverte du champ de tir a 23 mètres de largeur et le cerf est visible pendant 4 secondes.

La culasse du fusil doit rester ouverte jusqu'à ce que le juge crie : Attention !

Les points sont 5, 4, 3, 2, 1 et 0. Le tireur reçoit les points 5 et 4 pour les (( touchés )) dans les zones tracées sur l'épaule, lesquelles ont les diamètres respectifs de 15 centimètres pour le 5 (la mouche) et 30 centimètres pour le 4; 3 points pour un touché dans le reste de la région de l'épaule, limitée par deux lignes perpendiculaires; 2 points pour un touché dans un champ de 10 centimètres de large en arrière de la région de l'épaule et un touché entre la ligne antérieure de la région de l'épaule et la tête; 1 point pour un touché entre la ligne limite du 2 et une ligne parallèle celle-ci qui aboutit au pli inguinal; et 0 point pour un touché dans la région de la tête, le train de derrière ou les jambes.

Les divisions tracées sur le cerf ne sont pas visibles du pas de tir.

Les points seront comptés du centre d'impact de la balle.

Le marqueur indiquera la balle l'aide d'une palette de 15 centimètres de diamètre appliquée sur le trou de la balle.

La couleur de la palette indique les points:

Rouge .....	5 Points
Rouge et blanc.....	4 —
Bleu .....	3 —
Bleu et blanc.....	2 —
Blanc .....	1 —
Noir .....	0 —

Le coup hors cible est indiqué par la palette noire oscillante.

Le juge se réserve le droit de surveiller lui-même ou par l'intermédiaire d'un délégué que les prescriptions édictées pour la détente et les cartouches sont observées.

Le juge doit veiller à ce que toutes les mesures de précautions soient prises pour éviter les accidents pendant le concours; il règle les différends éventuels, juge les résultats; son jugement est sans appel.

Il est interdit au tireur d'épauler avant que le but apparaisse.

Lorsque le juge s'est assuré que le tireur est prêt en lui disant : Attention! il donne l'ordre de mettre le but en mouvement. La première course du but, soit pour les coups d'essai, soit pour le concours, a lieu, pour chaque série, du remblai droit au remblai gauche. Le tireur se prépare immédiatement pour la deuxième course, qui suit aussitôt que le coup est marqué, le but réparé et retourné

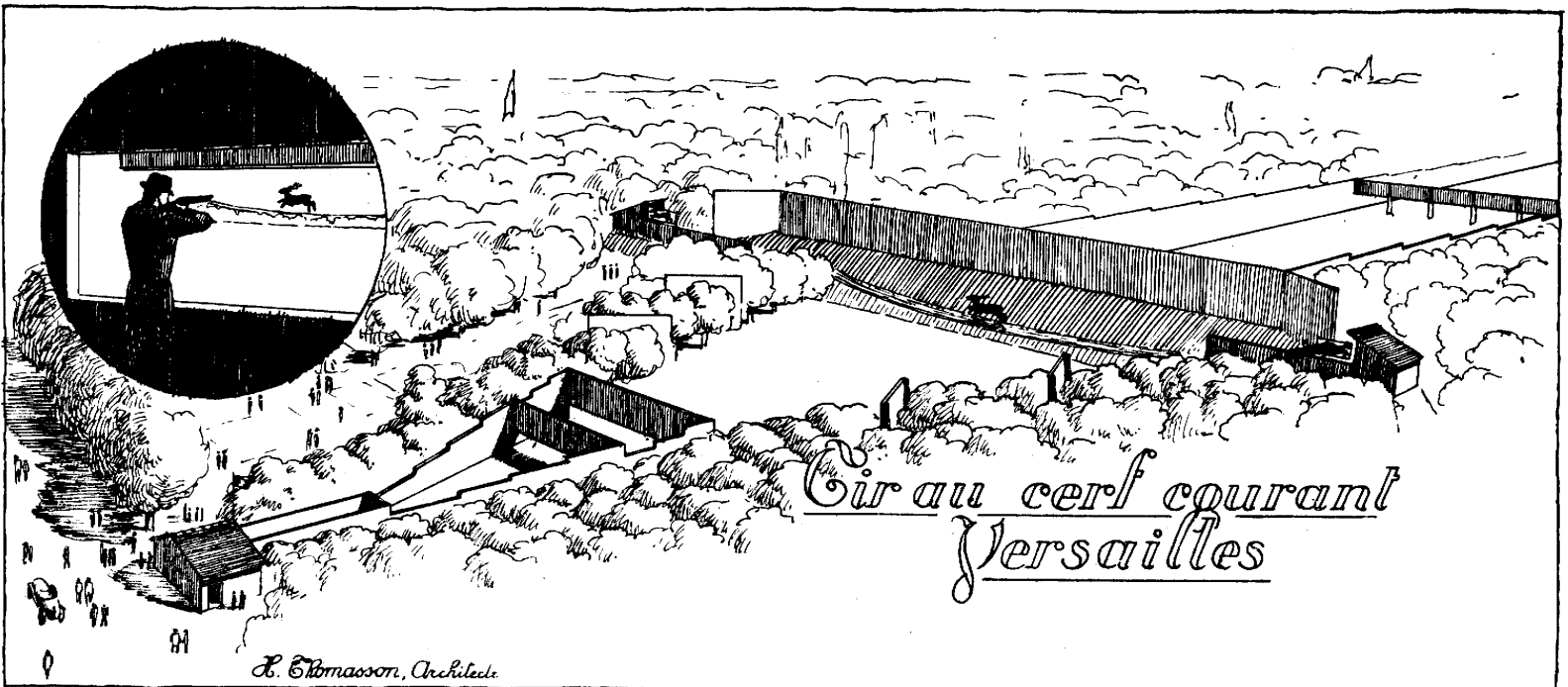

L. Thomasson, Architecte

Si le fusil dûment chargé et armé rate sans qu'il y ait de la faute du tireur, le but est remis en mouvement dans la même direction pour un nouveau tir.

La cartouche qui a raté est remise au juge, qui examine et décide s'il y a lieu de procéder à un tir nouveau.

Si, dans le concours au doublé, le fusil, dûment chargé et armé, rate au premier coup sans qu'il y ait de la faute du tireur, le second coup ne sera pas tiré et la cible sera remise en mouvement en partant du même remblai. Si le second coup est tiré, on marquera deux coups manqués. Si le deuxième coup rate, le premier sera compté comme coup nul et le but sera remis en mouvement en partant du même remblai.

Tout ricochet ayant touché la cible sera compté comme coup manqué

### I. Concours par Equipes (coup double).

Le concours est ouvert à une équipe de 4 tireurs de chaque nation. L'équipe a droit à deux remplaçants dont l'un peut être le capitaine de tir.

L'ordre des tireurs des différentes équipes est tiré au sort un à un, indépendamment de la nationalité.

Le tireur a quatre coups d'essai.

Chaque concurrent tire 20 coups à la file ; 2 coups à chaque passage.

En cas d'égalité de nombre de points, chaque tireur tire de nouveau 6 coups à la file; 2 coups à chaque passage.

L'équipe gagnante est celle qui a obtenu le nombre de points le plus élevé.

### II. Concours par Equipes (coup simple).

Le concours est ouvert aux équipes de 4 tireurs. L'équipe a droit à 2 remplaçants.

#### Concours individuel (coup double).

Le concours est ouvert à 4 tireurs individuels de chaque nation.

L'ordre des tireurs est tiré au sort.

Le tireur a 4 coups d'essai, 2 coups à chaque passage.

Chaque concurrent tire 10 coups à la file, 2 coups à chaque passage.

En cas d'égalité de nombre de points, chaque tireur tire de nouveau 6 coups à la file, 2 coups à chaque passage.

Le tireur gagnant est celui qui a obtenu le nombre de points le plus élevé

#### Concours individuel (coup simple).

Le concours est ouvert à 4 tireurs individuels de chaque nation.

L'ordre des tireurs est tiré au sort.

Le tireur a deux coups d'essai avant chaque série.

Chaque concurrent tire 10 coups à la file; 1 coup à chaque passage.

En cas d'égalité de nombre de points, chaque tireur tire de nouveau 5 coups à la file, 1 coup à chaque passage.

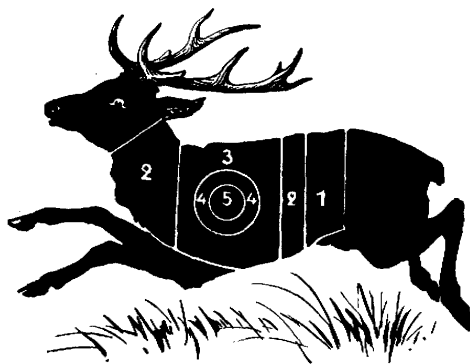

Le Cerf-Cible.

Le tireur gagnant est celui qui a obtenu le nombre de points le plus élevé.

### TIR AUX PIGEONS D'ARGILE.

Il y aura 15 trappes réparties par groupes de 3 sur 5 pas de tir, numérotés de 1 à 5, les numéros partant du côté gauche.

Les trappes sont à une distance de 15 mètres en avant du pas de tir.

Il n'est pas permis d'employer un fusil d'un calibre supérieur au calibre 12.

La charge de plomb ne doit pas dépasser 36 grammes, et le plomb ne doit pas être plus gros que le n° 6 anglais (2 mm. 5 de diamètre).

Le juge se réserve le droit de prélever, par l'intermédiaire des commissaires, deux des cartouches de chaque tireur pour vérifier l'exactitude de la charge et la grosseur du plomb.

Le fusil doit rester ouvert jusqu'à ce que le juge, s'étant assuré que les tireurs sont à leur place, crie : Attention!

On peut tirer deux coups sur chaque pigeon. La position du tireur est libre. Il peut rester épaulé.

Le juge contrôle la bonne installation des trappes et vérifie si toutes les précautions ont été observées pour éviter les accidents.

Il règle les contestations éventuelles, juge les résultats : son jugement est sans appel.

Un oiseau est déclaré nul : si les deux coups partant en même temps le pigeon est cassé. Mais s'il est manqué, l'oiseau est compté zéro.

Le tireur est en droit de refuser le pigeon sortant cassé de la trappe, mais il doit accepter le résultat s'il a tiré sur un fragment de l'oiseau.

Dans le cas où plusieurs pigeons sont lancés de façon qu'ils se trouvent en l'air en même temps que le pigeon sur lequel le tireur doit tirer, le tireur est en droit de refuser l'oiseau qui, alors, est déclaré nul.

Si le fusil dûment chargé et armé ne part pas, pour une cause quelconque, indépendante de la volonté du tireur, le pigeon sera compté comme nul.

Si le fusil rate du premier coup et si le tireur tire le second coup et touche, le coup est compté comme « touché ». Mais s'il tire ce second coup et le manque, l'oiseau sera marqué zéro.

S'il ne tire pas le second coup, l'oiseau sera compté « nul ».

Si le premier ayant été manqué le second rate, on accorde au tireur un second oiseau. Mais, dans ce cas, le premier canon sera chargé d'une cartouche à poudre seulement que le tireur devra tirer avant de tirer le second coup. Le résultat du second coup sera compté.

Si le tireur se sert d'un fusil nécessitant l'emploi d'une cartouche chargée à plomb, pour que la culasse puisse fonctionner pour le second coup, on accordera au tireur deux nouvelles cartouches dont la première devra être déchargée en l'air et la seco de sur l'oiseau. Le résultat du second coup sera compté, mais si le pigeon est touché du premier coup, le résultat sera compté zéro.

Une cartouche ayant été ratée est remise au juge, qui déclare s'il y a lieu de procéder à un nouveau tir.

Pour qu'un pigeon soit compté comme touché, il doit se casser après le coup tiré et avant de toucher le sol. Le juge décidera si l'oiseau est cassé et sa décision sera sans appel.

Tout tireur qui contestera cette décision sera éliminé du concours. En aucun cas, le pigeon ne pourra être recherché pour être vérifié.

**Feu continu.** — Les tireurs prendront chacun un des 5 pas de tir tirés au sort.

Aucun tireur ne peut quitter sa place avant que la série soit terminée.

Lorsque les tireurs sont à leurs pas de tir respectif, le préposé aux trappes appelle n° 1 et le tireur qui est à la place n° 1 répond « Pull ». Tous les autres tireurs répondent « Pull » lorsqu'on crie le numéro de leur pas de tir.

**Coups tirés hors tours.** — Si un tireur tire hors de son tour, cela comptera comme coup manqué. On lance un nouveau pigeon d'argile au tireur dont c'était le tour de tirer.

**Angle inconnu.** — Le tireur ignore toujours de laquelle des trois trappes sera lancé le pigeon.

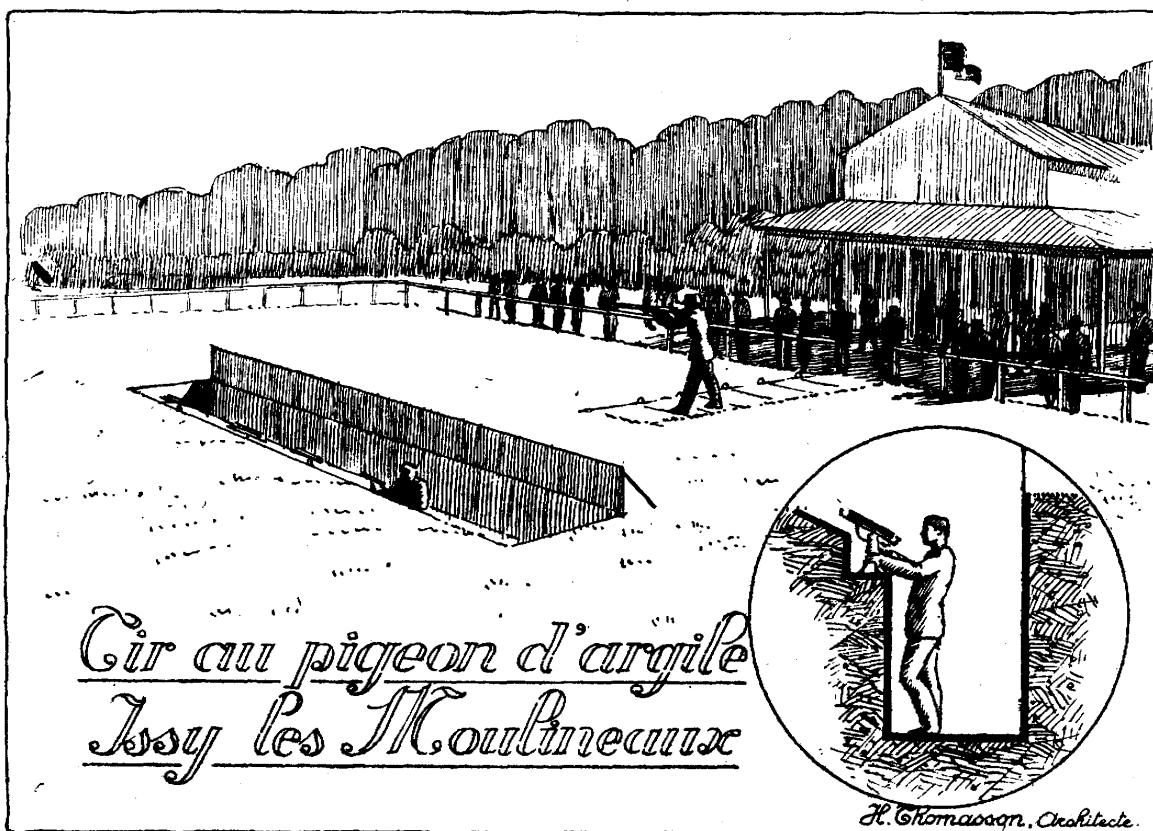

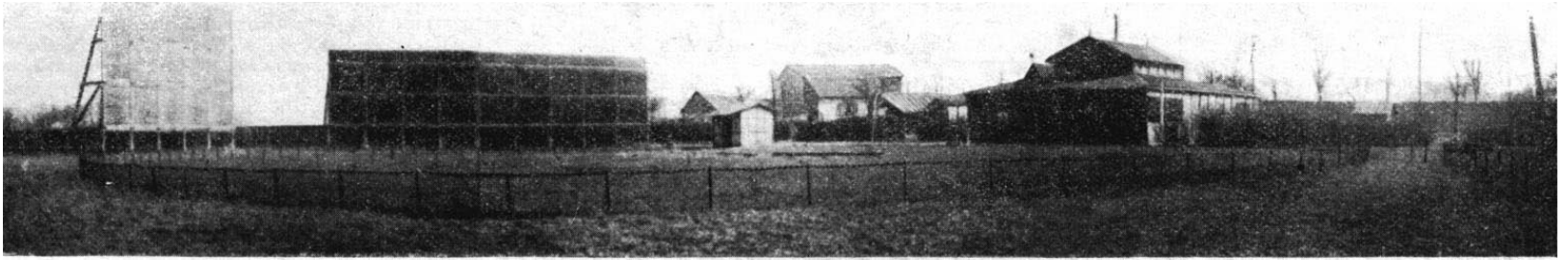

Vue d'ensemble du Tir aux Pigeons à Issy-les-Moulineaux.

**Coups isolés des trappes inconnues.** — Le tireur ignore de quel groupe de trappes le pigeon d'argile sera lancé.

**Un tireur Sur la ligne** (exemple). — Le tireur se tient au pas de tir n° 3 et tire son nombre déterminé de pigeons d'argile avant d'être autorisé à quitter ledit pas.

**Deux tireurs sur la ligne** (exemple). — L'un d'eux reste au pas de tir n° 2 et tire sur le nombre déterminé de pigeons lancés par les groupes de trappes n°s 1, 2 et 3, et le second reste au pas de tir n° 4 et tire sur le nombre déterminé de pigeons lancés par les groupes de trappes N°s 3, 4 et 5.

### I. Concours par équipes.

Le concours est ouvert à une seule équipe de 4 tireurs par nation.

1° L'ordre des tireurs des différentes équipes sera tiré au sort un à un indépendamment de la nationalité;

2° Le tir se fera en trois poules; chaque poule se terminera en une journée si possible.

**Première poule.** — Tir sur 20 pigeons pour chaque tireur en deux séries de 10 oiseaux. Tir continu. Les pigeons sont lancés des groupes de trappes connus sous des angles inconnus. Deux ou trois équipes tirent ensemble. Chaque tireur, en alternant les équipes, tirera à son tour une série de 10 coups. De cette façon, la première poule constituera une série de *m a t c h e s*.

En cas d'égalité de résultat, chaque tireur tire une nouvelle-série ininterrompue de 10 pigeons.

A la fin de la poule, il est procédé à une première élimination de 50 % au maximum des équipes concurrentes.

Les tireurs restants sont qualifiés pour la seconde poule.

**Deuxième poule,** — L'ordre des équipes reste le même que dans la première poule.

Tir sur 30 pigeons pour chaque tireur en deux séries de 15 oiseaux, tir continu; les pigeons sont lancés des groupes de trappes connus sous des angles inconnus.

En cas d'égalité de résultat, chaque tireur tire une nouvelle série de 10 pigeons.

Il est procédé à une nouvelle élimination de 50 % au maximum des équipes concurrentes pour les tireurs ayant fait le total de points le plus bas dans les première et deuxième poules.

Les tireurs restants sont qualifiés pour la troisième poule.

**Troisième poule.** — L'ordre des équipes reste toujours le même.

Tir sur 40 pigeons pour chaque tireur en deux séries de 20 oiseaux par série. Tir continu. Les pigeons sont lancés de groupes de trappes connus sous des angles inconnus.

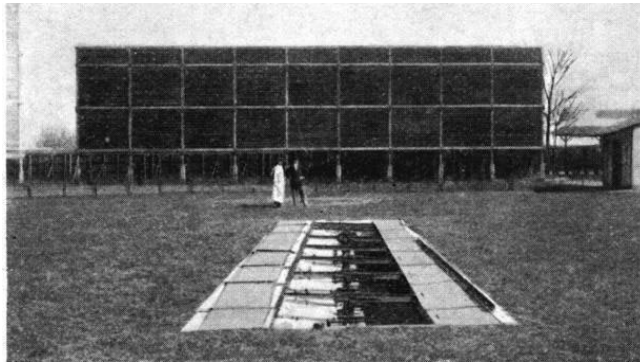

L'installation des trappes.

En cas d'égalité de résultat, chaque tireur tire nouveau en tir individuel du pas de tir n° 3 une nouvelle série de 10 pigeons.

L'équipe gagnante est celle qui a obtenu le nombre de « touchés » le plus élevé dans les trois poules.

### II. Concours individuels.

Le concours est ouvert à 4 tireurs individuels de chaque nation.

L'ordre des concurrents est tiré au sort.

Le tir se fait en trois poules, chacune devant se terminer en une journée autant que possible.

**Première poule.** — Tir sur 20 pigeons pour chaque tireur en deux séries de 10 oiseaux par série. Tir continu. Les pigeons sont lancés de groupes de trappes connus sous des angles inconnus.

**Deuxième poule.** — Tir sur 30 pigeons pour chaque tireur en deux séries de 15 oiseaux par série. Tir continu.

Les pigeons sont lancés de groupes de trappes connus sous des angles inconnus.

On procède à une élimination de 50 % au maximum des tireurs ayant réalisé le plus petit nombre de « touchés » dans les première et deuxième poules pour qualifier les tireurs de la troisième poule.

**Troisième poule.** — L'ordre de tir reste le même que pour la poule n° 1.

Tir sur 40 pigeons pour chaque tireur en deux séries de 20 oiseaux chacune et en tir continu.

Les pigeons sont lancés de groupes de trappes connus sous des angles inconnus.

Après ce tir, chaque tireur tire sur 10 pigeons en deux séries de 5 oiseaux chacune lancés de groupes de trappes connus sous des angles inconnus, et en tir continu.

Pour les 5 pigeons lancés de groupes de trappes n°s 1, 2 et 3, le tireur se tiendra au pas de tir n° 2 et pour les 5 pigeons lancés de groupes de trappes n°s 3, 4 et 5, le tireur se tiendra au pas de tir n° 4.

En cas d'égalité de résultat, chaque tireur tirera une nouvelle série de 10 pigeons, lancés de groupes de trappes connus sous des angles inconnus et en tir continu.

Le tireur gagnant est celui qui a obtenu le plus grand nombre de « touchés » dans les trois poules.

**NOTA.** — Les règles de ce sport sont celles de la Fédération Internationale de Tir de Chasse.

En cas de désaccord sur l'interprétation des règles, le texte français seul fait foi.

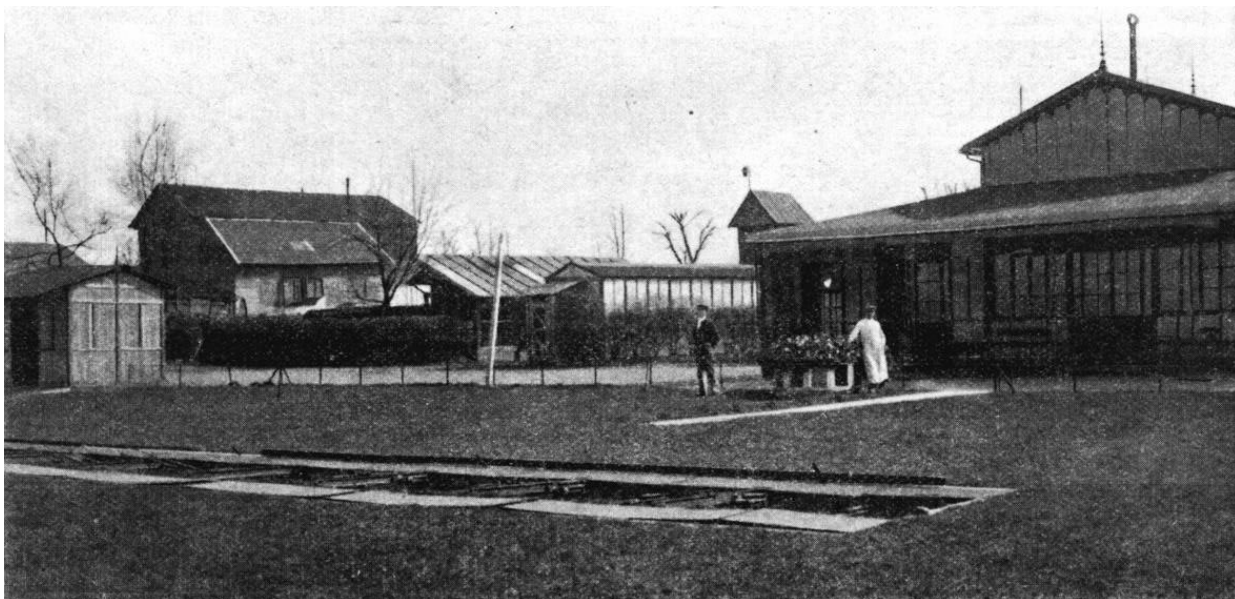

La planche de tir et les trappes.



## TABLEAU DES ENGAGEMENTS DU TIR DE CHASSE PAR ÉPREUVE

N° DES ÉPREUVES	DÉSIGNATION DES ÉPREUVES	NATIONS ENGAGÉES : 16														TOTAL DES ENGAGEMENTS PAR ÉPREUVES	NOMBRE DES NATIONS ENGAGÉES PAR ÉPREUVES	
		AUTRICHE	BELGIQUE	CANADA	DANEMARK	ESPAGNE	ÉTATS-UNIS	FINLANDE	FRANCE	GRANDE-BRETAGNE	GRÈCE	HOLLANDE	HONGRIE	ITALIE	NORVÈGE			SUÈDE
114	Tir sur cerf courant, coup simple. Epreuve individ.					4	4	4	4	4			4	4	4	4	36	9
115	Tir sur cerf courant, coup double. Epreuve individ.					4	4	4	4	4			4	4	4	4	36	9
116	Tir aux pigeons d'argile. Epreuve individuelle . . .	4	4	4	4	4	4	4	4	4	4	4	4	4	4	4	64	16
117	Tir sur cerf courant, coup simple. Epr. par équipes					6	6	6	6	6			6	6	6	6	54	9
118	Tir sur cerf courant, coup double. Epr. par équipes					6	6	6	6	6			6	6	6	6	54	9
119	Tir aux pigeons d'argile. Epreuve par équipes . . .	6	6	6		6	6	6	6	6	4	6	6	6	6	6	88	15
Total des Engagements par Nations . . . . .		10	10	10	4	30	30	30	30	30	8	10	30	10	30	30	<b>332</b>	
Nombre d'épreuves par Nations . . . . .		2	2	2	1	6	6	6	6	6	2	2	6	2	6	6		

**Nota** — Les chiffres qui figurent sur ce tableau indiquent le nombre de bulletins d'engagements par nation Il est à remarquer qu'un athlète peut être engagé dans plusieurs épreuves.

## TABLEAU DES CONCURRENTS AU TIR DE CHASSE, PAR ÉPREUVE

N° DES ÉPREUVES	DÉSIGNATION DES ÉPREUVES	NATIONS PARTICIPANTES : 14														TOTAL DES CONCURRENTS PAR ÉPREUVES	NOMBRE DE NATIONS PARTICIPANTES par ÉPREUVES	
		AUTRICHE	BELGIQUE	CANADA	DANEMARK	ESPAGNE	ÉTATS-UNIS	FINLANDE	FRANCE	GRANDE-BRETAGNE	GRÈCE	HOLLANDE	HONGRIE	ITALIE	NORVÈGE			SUÈDE
114	Tir sur cerf courant, coup simple. Epreuve individ.					0	4	4	4	4			4	4	4	4	32	8
115	Tir sur cerf courant, coup double. Epreuve individ.					0	4	4	4	4			3	4	4	4	31	8
116	Tir aux pigeons d'argile. Epreuve individuelle . . .	4	4	3	1	1	4	4	2	3	0	0	4	3	4	4	44	14
117	Tir sur cerf courant, coup simple. Epr. par équipes					0	4	4	0	4			4	4	4	1	25	7
118	Tir sur cerf courant, coup double. Epr. par équipes					0	4	4	0	4			1	4	4	4	25	7
119	Tir aux pigeons d'argile. Epreuve par équipes . . .	6	6	6		0	6	6	6	6	0	0	4	6	5	6	69	12
Total des Concurrents par Nations . . . . .		10	10	9	1	1	26	26	16	25	0	0	20	9	25	26	<b>226</b>	
Nombre d'épreuves par Nations . . . . .		2	2	2	1	1	6	6	4	6	0	0	6	2	6	6		

**Nota.** — Les chiffres qui figurent sur ce tableau indiquent le nombre d'engagements qui ont été effectivement remplis. Il est à remarquer qu'un athlète peut participer à plusieurs épreuves.

# LE STAND DE TIR DE VERSAILLES

La création du stand de tir sur cerf courant a été le début d'une oeuvre magnifique rêvée depuis 30 ans par l'Union des Sociétés de Tir de France et les vieux tireurs Français : le Stand National et le Parc des Sports de Versailles, qui comprend les aménagements suivants :

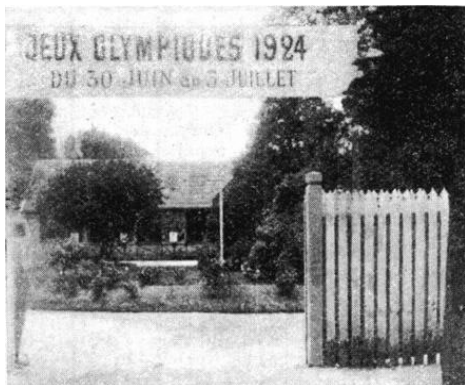

L'entrée du Stand.

Tir au fusil, à la carabine, au revolver, au pistolet de chasse, sur cerf courant, sur avion, tir aux pigeons, sur cinéma, à l'arc, athlétisme, cyclisme, marche, tennis, boxe, natation, escrime, rugby et association, aviron, poids et haltères,

gymnastique, lutte, sports féminins, pentathlon moderne, croquet, pelote basque, basket-ball, boules, jeux pour les enfants et colonies de vacances.

On sait qu'en présence de la densité de population de l'agglomération parisienne. Versailles est destiné à devenir la cité soeur de la Capitale. Les moyens de transport ne cesseront d'être améliorés. Les espaces libres ne peuvent plus, être cherchés ailleurs que dans les régions encore vierges de lotissements et d'envahissements ; Versailles s'offre aux regards et aux aspirations par tous les souvenirs que la ville recèle par ses larges et spacieuses artères, ses monuments, son château unique au monde, son parc ravissant, ses horizons et ses environs.

Aller à Versailles afin de pratiquer les sports, assister à une grande manifestation athlétique ou à un festival, c'est en même temps se procurer le plaisir de visiter, d'étudier, de se documenter et d'admirer une foule de choses splendides.

Le stand de tir au cerf courant, qui représente un champ de tir de 130 mètres de long et 80 mètres de large, avec une organisation de terrain offrant le maximum de sécurité et composé de paraballes, écrans, murs de flancs, murs-buttés, buttes de tir, abri des marqueurs, bâtiment du Pas de Tir, fut édifié dans un délai de 60 jours.

L'aménagement du terrain et son accès par la

route de Saint-Cyr furent achevés pour la date indiquée par le Comité Olympique français.

Les services des postes, télégraphes et téléphones, bureau du secrétariat, trouvèrent place dans les bâtiments existants de l'ancien stand de tir. Le public put suivre sans aucun danger toutes

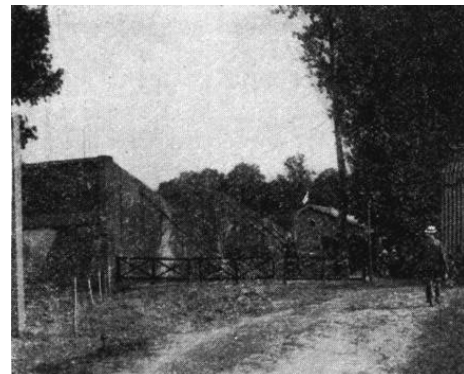

Les paraballes et murs de flancs.

les épreuves sur une partie de terrain réservée sur la gauche de la butte de tir; la visibilité des silhouettes servant la marque des points était parfaite, la cible mobile du cerf courant, très visible, attirait l'intérêt du public.

ÉCHELLE DE 0.0005 D.M.

H. THOMASSON ARCHITECTE DE L'U.S.T.F.

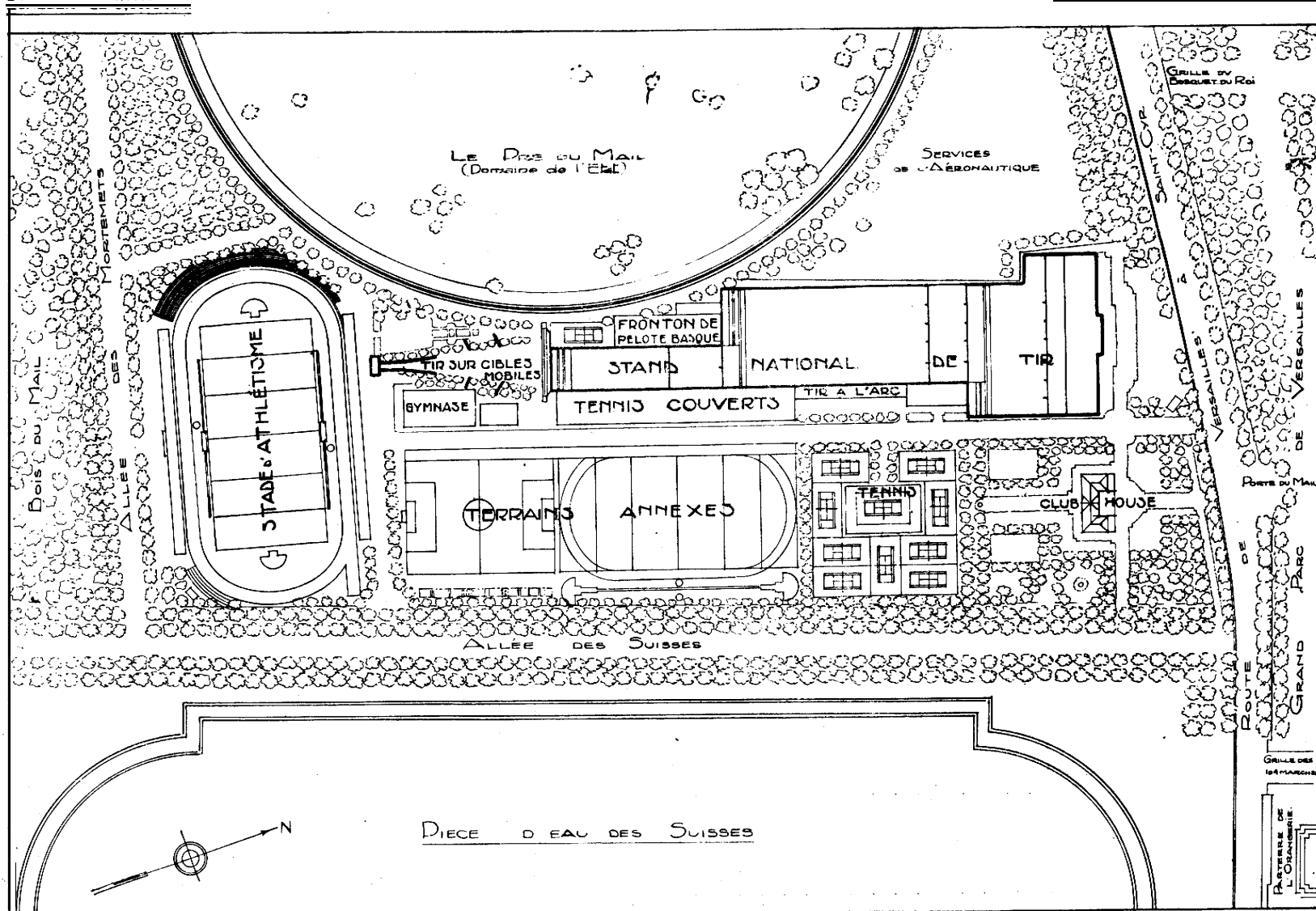

Plan d'ensemble du Parc des Sports de Versailles.

# Les Recettes et les Spectateurs du Tir de Chasse, à Versailles et à Issy-les-Moulineaux

## TABLEAU RÉCAPITULATIF PAR RÉUNIONS

DÉSIGNATION DES STANDS	DATES DES RÉUNIONS	NUMÉROS DES RÉUNIONS	TARIF des places par Réunion	NOMBRE DE SPECTATEURS			RECETTES
				Payants	Non Payants Officiels, Presse Concurrents	Total	
<b>Versailles</b>	Lundi 30 Juin	130	10 fr.	62	20	82	<b>620 frs</b>
	Mardi 1 <sup>er</sup> Juillet	131	10	52	20	72	<b>520</b>
	Mercredi 2 Juillet	132	10	39	20	59	<b>390</b>
	Jeudi 3 Juillet	133	10	5	20	25	<b>50</b>
<b>Issy-les- Moulineaux</b>	Dimanche 6 Juillet	135	10	15	20	35	<b>150</b>
	Lundi 7 Juillet	136	10	10	20	30	<b>100</b>
	Mardi 8 Juillet	137	10	12	20	32	<b>120</b>
	Mercredi 9 Juillet	138	10	21	20	41	<b>210</b>
<b>Totaux . . .</b>				<b>216</b>	<b>160</b>	<b>376</b>	<b>2.160 frs</b>

### Etat des Engagés et des Participants au Tir de Chasse par Nations

NATIONS	ENGAGÉS	PARTICIPANTS
Autriche	6	6
Belgique	6	6
Canada	7	6
Danemark	4	1
Espagne	13	1
Etats-Unis	13	11
Finlande	10	8
France	14	11
Grande-Bretagne	14	13
Grèce	4	
Hollande	6	
Hongrie	8	6
Italie	6	6
Norvège	8	7
Suède	10	9
Tchécoslovaquie	13	11

### CALENDRIER DES RÉUNIONS

N <sup>os</sup> DES ÉPREUVES	DÉSIGNATION	PHASE
	1 <sup>re</sup> Journée. — <b>Lundi 30 Juin.</b> Réunion n <sup>o</sup> 130	
114	Cerf courant : coup simple. Indiv.....	)
	2 <sup>e</sup> Journée. — <b>Mardi 1<sup>er</sup> Juillet.</b> Réunion n <sup>o</sup> 131	
115	Cerf courant: coup double. Indiv.....	)
	3 <sup>e</sup> Journée. — <b>Mercredi 2 Juillet.</b> Réunion n <sup>o</sup> 132	
117	Cerf courant : COUP simple. Equip.....	)
	4 <sup>e</sup> Journée. — <b>Jeudi 3 Juillet.</b> Réunion n <sup>o</sup> 133	
118	Cerf courant : coup double. Equip.....	)
	5 <sup>e</sup> Journée. — <b>Dimanche 6 Juillet.</b> Réunion n <sup>o</sup> 135	
119	Pigeon d'argile : équipes	)
	6 <sup>e</sup> Journée. — <b>Lundi 7 Juillet.</b> Réunion n <sup>o</sup> 136	
119	Pigeon d'argile : équipes	)
	7 <sup>e</sup> Journée. — <b>Mardi 8 Juillet.</b> Réunion n <sup>o</sup> 137	
116	Pigeon d'argile : Indiv..	)

	8 <sup>e</sup> Journée. — <b>Mercredi 9 Juillet.</b> Réunion n <sup>o</sup> 138
116	Pigeon d'argile : Indiv..
	9 <sup>e</sup> Journée. — <b>Jeudi 10 Juillet.</b> Réunion n <sup>o</sup> 139
116	Pigeon d'argile : Indiv..

### NOMENCLATURE DES ÉPREUVES DE TIR DE CHASSE

- 114. — Tir sur cerf courant, coup simple (Epreuve individuelle).
- 115. — Tir sur cerf courant, coup double (Epreuve individuelle).
- 116. — Tir aux pigeons d'argile (Epreuve individuelle).
- 117. -- Tir sur cerf courant, coup simple (Epreuve par équipes).
- 118. — Tir sur cerf courant, coup double (Epreuve par équipes).
- 119. — Tir aux pigeons d'argile (Epreuve par équipes).



Les délégués du Congrès de la Fédération Internationale de Tir de Chasse.

# COMPTE RENDU DES ÉPREUVES DE TIR DE CHASSE

## ÉPREUVE N° 114

### Tir sur Cerf courant

Coup simple  
(Epreuve individuelle)

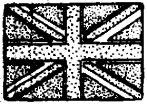
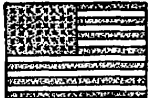

1<sup>er</sup> J. BOLES  
Etats-Unis

2<sup>e</sup> C.-W. MACKWOORT-PRAED  
Grande-Bretagne

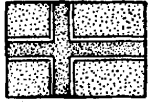

3<sup>e</sup> O.-M. OLSEN  
Norvège

### CONSIDÉRATIONS GÉNÉRALES

L'épreuve s'est disputée au stand spécialement aménagé à Versailles. Elle se déroula dans la plus parfaite régularité.

8 nations sur 9 engagées, et 32 tireurs sur 36, se présentèrent, l'Espagne ayant déclaré forfait général. La lutte fut très serrée entre les tireurs Norvégiens, Suédois et Finlandais, auxquels vinrent se mêler un Américain, M.-J. BOLES et un Britannique, M. C.-W. MACKWORTH-PRAED.

Ce fut d'ailleurs ceux-ci qui prirent les deux premières places, M. J. BOLES l'emportant d'un point par 40 à 39; le second ne prenant la 2<sup>e</sup> place qu'après un barrage avec deux autres concurrents.

Age moyen des tireurs : près de 40 ans, le plus jeune ayant 28 ans et le plus âgé 52. Le vainqueur avait 36 ans.

## LISTE DES ENGAGÉS

	ENGAGÉS	PARTICIPANTS
Nations .....	9	8
Individuels .....	36	32

**Espagne.** — A. DE ALMAZAN, N. Part. — I. DE RIBADAVIA, N. Part. — F. DE VILLAGONZALO, N. Part. — S. PIDAL, N. Part.

**Etats-Unis.** — J. BOLES, 36 ans, Champion



J. BOLES.

olympique. — R. COULTER, N. Cl. — D. FENTON, 36 ans, N. Cl. — W. STOKES, 26 ans, N. Cl.

Finlande. — J.-U. AUTONEN, 39 ans, N. Cl. — M. LIUTTULA, 30 ans, classé 5<sup>e</sup>. — T.-R. TIKKANEN, 36 ans, N. Cl. — K.-M. WEGELIUS, 40 ans, N. Cl.

**France.** — M.-L.-E. ADELON, 38 ans, N. Cl. — A. CHAUVET, 46 ans, N. Cl. — E. DUFLLOT, 39 ans, N. Cl. — J. MAHIEU, 40 ans, N. Cl.

**Grande-Bretagne.** — J.-C. FAUNTHORPE, 52 ans, N. Cl. — C.-W. MACKWORTH-PRAED, 33 ans, classé 2<sup>e</sup>. — T. RANKEN, 49 ans, N. Cl. — A.-E. ROGERS, N. Cl.

**Hongrie.** — A. LUMNICZER, 28 ans, N. Cl. — G. SZOMJAS, 26 ans, N. Cl. — E. TAKACS, 35 ans, N. Cl. — R. VELEZ, 37 ans, N. Cl.

**Norvège.** — E. LIBERG, 51 ans, N. Cl. — O.-A. LILLOE OLSEN, 41 ans, N. Cl. — H. NATVIG, 42 ans, N. Cl. — O.-M. OLSEN, 40 ans, classe 3<sup>e</sup>.

**Suède.** — O.-F. HULTBERG, 47 ans, classe 4<sup>e</sup>. — G.-M. JOHANSSON, 43 ans, N. Cl. — P.-F. LANDELIUS, 40 ans, N. Cl. — A.-G.-A. SWAHN, 45 ans, classé 6<sup>e</sup>.

**Tchéoslovaquie.** — M. HLAVAC, 31 ans, N. Cl. — J. HOSSA, 42 ans, N. Cl. — R. JELEN, 44 ans, N. Cl. — J. SUCHARDA, 41 ans, N. Cl.

### CLASSEMENT DES NATIONS

- 1<sup>er</sup> ETATS-UNIS, 10 Points (1<sup>er</sup> J. BOLES).
- 2<sup>e</sup> GRANDE-BRETAGNE, 5 Points (2<sup>e</sup> C.-W. MACKWORTH-PRAED).
- 3<sup>e</sup> ex-æquo : NORVEGE, 4 Points (3<sup>e</sup> O.-M. OLSEN). — SUEDE, 4 Points (4<sup>e</sup> O.-F. HULTBERG, 3 p., 6<sup>e</sup> A.-G.-A. SWAHN, 1 p.).
- 5<sup>e</sup> FILANDE, 2 Points (5<sup>e</sup> M. LIUTTULA).

### LES VAINQUEURS OLYMPIQUES

- 1900 PARIS, L. DEBRAY (Fran.).  
1904 SAINT-LOUIS, Non disputée.  
1908 LONDRES, O.-G. SWAHN (Suède).  
1912 STOCKHOLM, A.-G.-A. SWAHN (Suède).  
1916 N'a pas eu lieu.  
1920 ANVERS, O.-M. OLSEN (Norv.).  
1924 PARIS, J. BOLES (E.-U.).

### RESULTATS DE L'EPREUVE DISPUTEE AU STAND DE VERSAILLES LUNDI 30 JUIN 1924 — RÉUNION N° 130

#### CLASSEMENT DES CONCURRENTS

1.	J. BOLES (E.-U.).....	40
2.	C.-W. MACKWORTH-PRAED (G.-Br.).....	39
3.	O.-M. OLSEN (Norv.).....	39
4.	O.-F. HULTBERG (Suède).....	39
5.	M. LIUTTULA (Finl.).....	37
6.	A.-G.-A. SWAHN (Suède).....	37

#### Non classés.

E. LIBERG (Norv.).....	6	4	»	»	»	36
H. NATVIC (Norv.).....	2	2	6	»	»	36
G.-M. JOHANSSON (Suède).....	2	2	6	»	»	36
R. VELEZ (Hong.).....	2	2	5	1	»	35
W. STOKES (E.-U.).....	1	3	6	»	»	35
D. FENTON (E.-U.).....	1	4	3	2	»	34
K.-M. WEGELIUS (Finl.).....	2	3	4	»	1	31
J.-U. AUTONEN (Finl.).....	»	5	4	1	»	34
O.-A. LILLOE-OLSEN (Norv.).....	2	2	3	3	»	33
T.-R. TIKKANEN (Finl.).....	2	1	5	2	»	33
P.-F. LANDELIUS (Suède).....	1	3	3	3	»	32
M. HLAVAC (T.-Slo.).....	»	5	3	1	1	32
R. COULTER (E.-U.).....	»	2	8	»	»	32
J. MAHIEU (Fran.).....	2	4	2	»	»	32
J.-C. FAUNTHORPE (G.-Br.).....	3	2	2	1	2	31
T. RANKEN (G.-Br.).....	»	3	4	3	»	30
M.-L.-E. ADELON (Fran.).....	1	2	4	1	1	28
E. TAKACS (Hong.).....	»	3	5	»	2	27
E. DUFLLOT (Fran.).....	»	2	5	2	1	27
A.-E. ROGERS (G.-Br.).....	»	»	7	2	1	26
A. CHAUVET (Fran.).....	1	»	6	1	1	26
G. SZOMJAS (Hong.).....	»	»	7	1	1	24
R. JELEN (T.-Slo.).....	1	1	4	»	3	24
J. HOSSA (T.-Slo.).....	»	2	3	1	2	21
A. LUMNIECZER (Hong.).....	1	1	3	»	2	20
J. SUCHARDA (T.-Slo.).....	»	2	3	»	3	20

**Non participants.** A. DE ALMAZAN (Espa.). — I. DE RIBADAVIA (Espa.). — F. DE VILLAGONZALO (Espa.). — S. PIDAL (Espa.).

**Nota.** — Les concurrents à égalité de points ont été départagés à la suite d'une épreuve supplémentaire.

	NOMBRE DE BALLES DE :						TOTAL des (pts)
	5 pts	4 pts	3 pts	2 pts	1 pt	0 pt	
1.	3	5	1	1	»	»	40
2.	2	5	3	»	»	»	39
3.	3	4	2	1	»	»	39
4.	4	2	3	1	»	»	39
5.	2	5	1	2	»	»	37
6.	2	3	5	»	»	»	37
7.	»	6	4	»	»	»	36
8.	2	2	6	»	»	»	36
9.	2	2	6	»	»	»	36
10.	2	2	5	1	»	»	35
11.	1	3	6	»	»	»	35
12.	1	4	3	2	»	»	34
13.	2	3	4	»	»	1	31
14.	»	5	4	1	»	»	34
15.	2	2	3	3	»	»	33
16.	2	1	5	2	»	»	33
17.	1	3	3	3	»	»	32
18.	»	5	3	1	1	»	32
19.	»	2	8	»	»	»	32
20.	2	4	2	»	»	»	32
21.	3	2	2	1	»	2	31
22.	»	3	4	3	»	»	30
23.	1	2	4	1	1	1	28
24.	»	3	5	»	»	2	27
25.	»	2	5	2	»	1	27
26.	»	»	7	2	1	»	26
27.	1	»	6	1	1	1	26
28.	»	»	7	1	1	1	24
29.	1	1	4	»	3	1	24
30.	»	2	3	1	2	2	21
31.	1	1	3	»	2	3	20
32.	»	2	3	»	3	2	20

# ÉPREUVE N° 115

## Tir sur Cerf courant

Coup double  
(Epreuve individuelle)

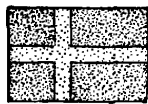
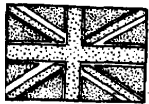
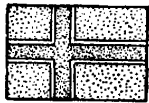

1<sup>er</sup> O.-A. LILLOE-OLSEN  
Norvège

2<sup>e</sup> C.-W. MACKWORTH-PRAED  
Grande-Bretagne

3<sup>e</sup> A.-G.-A. SWAHN  
Suède

### CONSIDÉRATIONS GÉNÉRALES

Epreuve disputée dans les mêmes conditions et avec les mêmes tireurs, ou presque, que l'épreuve à coup simple. 31 participants sur 36 engagés, représentant 8 nations, l'Espagne ayant déclaré forfait.

Même âge moyen, par conséquent, le champion avant cette fois. 41 ans. Comme dans l'épreuve à coup simple, la lutte s'est passée surtout entre les tireurs scandinaves : Norvégiens, Suédois et Finlandais. L'Américain J. BOLES n'est que 7<sup>e</sup>. Seul le Britannique MACKWORTH-PRAED conserve la même 2<sup>e</sup> place. Le vainqueur, le Norvégien O.-A. LILLOE-OLSEN, n'avait fini que 15<sup>e</sup> dans l'épreuve à coup simple, alors qu'il gagne celle-ci nettement par 4 points.

Au classement par nations, franche victoire de la Norvège par 12 points, contre 7 à la Suède.

## LISTE DES ENGAGÉS

	ENGAGÉS	PARTICIPANTS
Nations .....	9	8
Individuels .....	36	31

**Espagne.** — 1. DE RIBADAVIA, N. Part. — I. PIDAL, N. Part. — S. PIDAL, N. Part. — J. SAN MIGUEL, N. Part.

**Etats-Unis.** — J. BOLES, 36 ans, N. Cl. —



O.-A. LILLOE-OLSEN.

R. COULTER, N. Cl. — D. FENTON, 36 ans, N. Cl. — W. STOKES, 26 ans, N. Cl.

**Finlande.** — J.-U. AUTONEN, 41 ans, N. Cl. — M. LIUTTULA, 30 ans, N. Cl. — T.-R. TIKKANEN, 36 ans, classé 6<sup>e</sup> — K.-M. WEGELIUS, 40 ans, N. Cl.

**France.** — M.-L.-E. ADELON, 38 ans, N. Cl.

— A. CHAUVET, 46 ans, N. Cl. — E. DUFLOT, 39 ans, N. Cl. — J. MAHIEU, 40 ans, N. Cl.

**Grande-Bretagne.** — C.-W. MACKWORTH-PRAED, 33 ans, classé 2<sup>e</sup>. — H.-S. PERRY, 30 ans, N. Cl. — T. RANKEN, 49 ans, N. Cl. — A. WHITTY, N. Cl.

**Hongrie.** — A. LUMNICZER, N. Part. — G. SZOMJAS, 26 ans, N. Cl. — E. TAKACS, 35 ans, N. Cl. — R. VELEZ, 37 ans, abandonné.

**Norvège.** — E. LIBERG, 51 ans, classé 5<sup>e</sup> — O.-A. LILLOE-OLSEN, 41 ans, Champion olympique. — H. NATVIG, 52 ans, N. Cl. — O. WESMANN-KJAER, 50 ans, N. Cl.

**Suède.** — G.-M. JOHANSSON, 43 ans, N. Cl. — P.-F. LANDELIUS, 40 ans, classé 4<sup>e</sup>. — K.-G.-E. SVENSSON, 45 ans, N. Cl. — A.-G.-A. SWAHN, 45 ans, N. Cl.

**Tchécoslovaquie.** — M. HLAVAC, 45 ans, N. Cl. — J. HOSSA, 42 ans, N. Cl. — R. JELEN, 44 ans, N. Cl. — J. SUCHARDA, 41 ans, N. Cl.

### CLASSEMENT DES NATIONS

1<sup>re</sup> NORVEGE, 12 Points (1<sup>er</sup> O.-A. LILLOE-OLSEN, 10 p.; 5<sup>e</sup> E. LIBERG, 2 p.).

2<sup>e</sup> SUEDE, 7 Points (3<sup>e</sup> A.-G.-A. SWAHN, 4 P.; 4<sup>e</sup> P.-F. LANDELIUS, 3 p.).

3<sup>e</sup> GRANDE-BRETAGNE, 5 Points (2<sup>e</sup> C.-W. MACKWORTH-PRAED).

4<sup>e</sup> FINLANDE, 1 Point (6<sup>e</sup> T.-R. TIKKALEN).

### LES VAINQUEURS OLYMPIQUES

1908 LONDRES, W. WINANS (E.-U.).

1912 STOCKHOLM, A. LUNDEBERG (Suède).

1916 N'a pas eu lieu.

1920 ANVERS, O.-A. LILLOE-OLSEN (Norv.).

1924 PARIS, O.-A. LILLOE-OLSEN (Norv.).

### RESULTATS DE L'ÉPREUVE DISPUTÉE AU STAND DE VERSAILLES

MARDI 1<sup>er</sup> JUILLET, — RÉUNION N° 131.

#### CLASSEMENT DES CONCURRENTS

	NOMBRE DE BALLES DE :						TOTAL (pts)
	5 pts	4 pts	3 pts	2 pts	1 pt	0 pt	
1. O.-A. LILLOE-OLSEN (Norv.).....	5	8	6	»	1	»	76
2. C.-W. MACKWORTH-PRAED (G.-Br.).....	4	8	6	1	»	1	72
3. A.-G.-A. SWAHN (Suède).....	2	9	8	1	»	»	72
4. P.-F. LANDELIUS (Suède).....	1	11	7	»	»	1	70
5. E. LIBERG (Norv.).....	3	7	8	1	1	»	70
6. T.-R. TIKKANEN (Finl.).....	2	7	9	2	»	»	69
<b>Non classés.</b>							
J. BOLES (E.-U.).....	5	5	4	3	1	2	64
K.-M. WEGELIUS (Finl.).....	1	9	7	1	»	2	64
R. COULTER (E.-U.).....	5	3	7	2	»	3	62
H. NATVIC (Norv.).....	2	5	9	2	1	1	62
J.-U. AUTONEN (Finl.).....	3	3	11	1	»	2	62
W. STOKES (E.-U.).....	1	6	9	2	»	2	60
H.-S. PERRY (G.-Br.).....	1	7	8	1	»	3	59
O. WESSMANN-KJAER (Norv.).....	1	8	6	2	»	3	59
M. LIUTTULA (Finl.).....	2	2	11	3	»	2	57
R. JELEN (T.-Slo.).....	2	3	10	2	1	2	57
G.-M. JOHANSSON (Suède).....	3	3	7	4	1	2	57
A. WHITTY (G.-Br.).....	1	3	10	4	1	1	56
M. HLAVAC (T.-Slo.).....	»	4	12	1	1	2	55
J. SUCHARA (T.-Slo.).....	2	3	8	3	1	3	53
M.-L.-E. ADELON (Fran.).....	2	4	8	1	»	5	52
T. RANKEN (G.-Br.).....	2	2	10	1	1	4	51
A. CHAUVET (Fran.).....	»	4	6	8	1	1	51
D. FENTON (E.-U.).....	2	4	5	4	»	5	49
E. TAKACS (Hong.).....	1	2	9	»	2	6	42
J. MAHIEU (Fran.).....	2	1	8	2	»	7	42
J. HOSSA (T.-Slo.).....	1	2	7	2	3	5	41
E. DUFLOT (Fran.).....	»	1	10	2	2	5	40
G. SZOMJAS (Hong.).....	1	»	4	5	1	9	28
K.-G.-E. SVENSSON (Suède).....	1	1	3	3	1	11	25
<b>Abandonné.</b>							
R. VELEZ (Hong.).....	»	»	»	1	»	1	»
<b>Non participants.</b>							
I, DE RIBADAVIA (Espa.). I. PIDAL (Espa.). S. PIDAL (Espa.). J. SAN-MIGUEL (Espa.). A. LUMNICZER (Hong.).							

Nota. Les concurrents ØgalitØ de points ont t ØtØ dØpartagØs la suite d une Øpreuve supplØmentaire.

# ÉPREUVE N° 116

## Tir aux Pigeons d'Argile

(Epreuve individuelle)

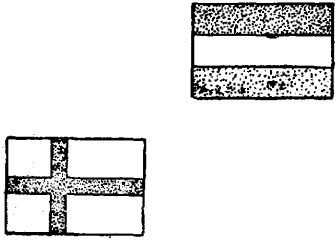

**1<sup>er</sup> J HALASY**  
Hongrie

2<sup>e</sup> C.-W. HUBER  
Finlande



3<sup>e</sup> F. HUGUES  
Etats-Unis



**J. HALASY.**

### CONSIDÉRATIONS GÉNÉRALES

44 tireurs, représentant 14 nations, se présentèrent, sur 64 tireurs et 16 nations inscrites. Il y eut forfait général de la Grèce et de la Hollande. Age moyen sensiblement le même que celui des tireurs sur cerf courant. L'épreuve fut disputée en trois journées et en 3 poules, à Issy-les-Moulineaux, dans les meilleures conditions.

L'épreuve fut très serrée et donna lieu à plusieurs barrages, notamment pour la première place entre le Hongrois HALASY et le Finlandais C.-W. HUBER, qui avaient totalisé 98 points. Ce fut HALASY qui l'emporta. Deux concurrents totalisèrent 97 points, quatre 96, deux 95, trois 94, deux 93 et deux 92.

### LISTE DES ENGAGÉS

	ENGAGÉS	PARTICIPANTS
Nations	16	14
Individuels	64	44

**Autriche.** — H.-A. BARTOSCH, 53 ans, N. Cl. — A. BAUMGARTNER, 47 ans, N. Cl. — H. SCHOELD, 39 ans, N. Cl. — E. ZOIGNER, 30 ans, N. Cl.

**Belgique.** — A. BOSQUET, 42 ans, abandonné. — L. D'HEUR, 35 ans, classé 5<sup>e</sup> — E. DUPONT, 37 ans, abandonné — L. VAN-TILT, 49 ans, abandonné.

**Canada.** — G. BEATTIE, 6<sup>e</sup> ex-œquo. — H. COOEY, N. Part. — J. MONTGOMERY, classé 4<sup>e</sup>. — S. VANCE, 6<sup>e</sup> ex-œquo.

**Danemark.** — V.-S. ANDERSEN, N. Part. — K.-P.-M. DONS, N. Part. — P.-F.-V. HORNE-MANN, N. Part. — H.-O. JACOBSEN, 43 ans, abandonné.

**Espagne.** — A. ARQUER, N. Part., — S. GAS-TELLO, N. Part. — J.-M. FONTANALS, N. Part., — J.-M. PALLEJA, 33 ans, abandonné

**Etats-Unis.** — F.-R. ETCHEN, 40 ans, N. Cl. — W.-H. FAUWCETT, 39 ans, N. Cl. — F. HUGUES, classé 3<sup>e</sup> — S. SHARMAN, 6<sup>e</sup> ex-œquo.

**Finlande.** — R.-N. EKMAN, 31 ans, N. Cl. — C.-W. HUBER, 32 ans, classé 2<sup>e</sup>. — G.-J.-W. NORDBLAD, 30 ans, N. Cl. — T.-R. TIKKANEN, 36 ans, abandonné.

**France.** — A. BEJAT, N. Part. — J. DE BEAUMONT, N. Part. — L. DELOY, 30 ans, N. Cl. — J. D'IMECOURT, abandonné.

**Grande-Bretagne.** — T. GRIERSON, N. Part. — E. JENKINS, 31 ans, N. Cl. — C.-W. MACK-WORTH-PRAED, 33 ans, abandonné. — J.-J. O'LEARY, 44 ans, N. Cl.

**Grèce.** — E. LAGONICOS, N. Part. — T. LAGONICOS, N. Part. — A. RALLIS, N. Part. — E. SALVACOS, N. Part.

**Hollande.** — D.-J. EXALTO, N. Part. — F. JURGENS, N. Part. — R.-J.-O. MENTEN, N. Part. — R.-G. VAN LEYDEN, N. Part.

42 ans, abandonné. — G. SERRA, 31 ans, N. Cl

**Norvège.** — E. HOLMSEN, 30 ans, N. Cl. — O.-A. LILLOE-OLSEN, 41 ans, N. Cl. — M. STENERSEN, 47 ans, N. Cl. — O. WESSMAN-KJAER, 50 ans, N. Cl.

**Suède.** — A.-W. EKBLOM, 31 ans, N. Cl. — M.-N. HALLMAN, N. Cl. — P.-F. LANDELIUS, 40 ans, N. Cl. — E.-R.-G. LUNDQVIST, 28 ans, N. Cl.

**Tchécoslovaquie.** — P. MACH, N. Part. — K. RIEDL, 16 ans, abandonné, — F. SCHUSTER, abandonné. — A. SIEGL, 44 ans, abandonné.

### CLASSEMENT DES NATIONS

- 1<sup>re</sup> HONGRIE, 10 Points (1<sup>er</sup> J. HALASY).  
2<sup>e</sup> FINLANDE, 5 Points (2<sup>e</sup> C.-W. HUBER).  
3<sup>e</sup> ETATS-UNIS, 4 Points 1/3 (3<sup>e</sup> F. HUGUES, 4 p.; 6<sup>e</sup> ex-œquo S. SHARMAN, 1/3 de p.).  
4<sup>e</sup> CANADA, 3 Points 2/3 (4<sup>e</sup> J. MONTGOMERY, 3 p.; 6<sup>es</sup> ex-œquo S. VANCE, 1/3 de p., G. BEATTIE, 1/3 de p.).  
5<sup>e</sup> BELGIQUE, 2 Points (5<sup>e</sup> L. D'HEUR).

### LES VAINQUEURS OLYMPIQUES

- 1900 PARIS, R. DE BARBARIN (Fran.).  
1904 SAINT-LOUIS, Non disputée.  
1908 LONDRES, W.-H. EWING (Cana.)  
1912 STOCKHOLM, J.-R. GRAHAM (E.-U.).  
1916 N'a pas eu lieu.  
1920 ANVERS, M.-P. ARIE (E.-U.).  
1924 PARIS, J. HALLASY (Hong.).

### RESULTATS DE L'EPREUVE DISPUTE AU STAND D'ISSY-LES-MOULINEAUX

MARDI 8, MERCREDI 9 ET JEUDI 10 JUILLET. — RÉUNIONS N<sup>os</sup> 137, 138 et 139.

1 <sup>er</sup>	J. HALASY (Hong.)	98 touches
2 <sup>e</sup>	C.-W. HUBER (Finl.)	98 ))
3 <sup>e</sup>	F. HUGHES (E.-U.)	97 ))
4 <sup>e</sup>	J. MONTGOMERY (Cana.)	97 ))
5 <sup>e</sup>	L. D'HEUR (Belg.)	96 ))
6 <sup>e</sup>	S. VANCE (Cana.)	96 ))
6 <sup>e</sup>	G. BEATTIE (Cana.)	96 ))
6 <sup>e</sup>	S. SHARMAN (E.-U.)	96 ))

#### Non classés.

H.-A. BARTOSCH (Autr.)	95 ))
L. DELOY (Fran.)	95 ))
R.-N. EKMAN (Finl.)	94 ))
O.-A. LILLOE-OLSEN (Norv.)	94 ))
E. JENKINS (G.-Br.)	94 ))
H. SCHOEDL (Autr.)	93 ))
P.-F. LANDELIUS (Suède)	93 ))
A.-W. EKBLOM (Suède)	92 ))
O. WESSMAN-KJAER (Norv.)	92 ))
W.-H. FAUWCETT (E.-U.)	91 ))
E. HOLMSEN (Norv.)	90 ))
M. STENERSEN (Norv.)	90 ))
G. SZOMJAS (Hong.)	90 ))
L. SZOMJAS (Hong.)	90 ))
G. SERRA (Ital.)	90 ))
F.-R. ETCHEN (E.-U.)	89 ))
G.-J.-W. NORDBLAD (Finl.)	89 ))
J.-J. O'LEARY (G.-Br.)	89 ))
E.-R.-G. LUNDKVIST (Suède)	89 ))
E. ZOIGNER (Autr.)	89 ))
A. BAUMGARTNER (Autr.)	88 ))
M.-N. HALLMAN (Suède)	88 ))

#### Ont abandonné

A. BOSQUET (Belg.) — E. DUPONT (Belg.) — L. VAN TILT, (Belg.) — H.-O. JACOBSEN (Dane.) — J.-M. PALLEJA (Espa.) — T.-R. TIKKANEN (Finl.) — J. D'IMECOURT (Fran.) — C.-W. MACKWORTH-PRAED (G.-Br.) — A. LUMNICZER (Hong.) — N. REBISSO (Ital.) — G. ROSSI (Ital.) — K. RIEDA (T.-Slo.) — F. SCUSTER (T.-Slo.) — A. SIEGL (T.-Slo.).

#### Non participants.

H. COOEY (Cana.) — V.-S. ANDERSEN (Dane.) — K.-M.-P. DONS (Dane.) — P.-F.-V. HORNFMANN (Dane.) — A. ARQUER (Espa.) — S. CASTELLO (Espa.) — J.-M. FONTANALS (Espa.) — A. BERJAT (Fran.) — J. DE BEAUMONT (Fran.) — T. GRIERSON (G.-Gr.) — E. LAGONICOS (Grèce) — T. LAGONICOS (Grèce) — A. RALLIS (Grèce) — E. SALVACOS (Grèce) — D.-J.- EXALTO (Holl.) — F. JURGENS (Holl.) — R.-J.-O. MENTEN (Holl.) — R.-G. VAN LEYDEN (Holl.) — F. CESARANO (Ital.) — P. MACH (T.-Slo.).

**Nota.** — Les concurrents à ØgalitØ de touches ont ØtØ dØpartagØla suite d'une épreuve supplémentaire.

# LÈS TIRS SUR PIGEONS D'ARGILE



Les équipes de tir sur pigeon d'argile par équipes de 6 tireurs.  
A gauche : l'équipe du Canada classée deuxième.  
A droite : l'équipe de Belgique classée quatrième.



Les concurrents des épreuves du tir sur pigeon d'argile au stand d'Issy-les-Moulineaux.

En médaillon : les quatre premiers concurrents classés du concours individuel.

De gauche à droite : F. HUGUES (3<sup>e</sup>), C.-W. HUBER (2<sup>e</sup>), J. HALASY (1<sup>er</sup> et champion olympique), J. MONTGOMERY (4<sup>e</sup>).

# ÉPREUVE N° 117

## LISTE DES ENGAGÉS

### Tir sur Cerf courant

#### Coup simple

(Epreuve par équipes)

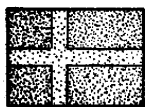
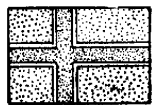

1<sup>o</sup> NORVEGE

2<sup>o</sup> SUEDE

3<sup>o</sup> ETATS-UNIS

### CONSIDÉRATIONS GÉNÉRALES

L'épreuve a été disputée, comme l'individuelle, à Versailles. Deux nations déclarèrent forfait général, l'Espagne et la France. Il n'y eut donc que 7 nations en ligne et 25 concurrents seulement au lieu de 54 engagés. Même âge moyen que pour les épreuves individuelles, les tireurs étant les mêmes. Comme dans celles-ci, la lutte se passa entre les équipes scandinaves, la Norvège et la Suède, qui terminèrent dans cet ordre; les Etats-Unis et la Grande-Bretagne s'intercalant aux places d'honneur avant la Finlande.

Individuellement, ce furent les deux Norvégiens O.-A. LILLOE-OLSEN, déjà champion individuel coup double, et E. LIBERG, qui totalisèrent le plus de points, 43 et 42. Les deux premiers du coup simple, J.-K. BOLES et C.-W. MACKWORTH-PRAED, firent l'un et l'autre 41 points.

	ENGAGÉS	PARTICIPANTS
Nations .....	9	7
Individuels .....	54	25

**Espagne.** — Equipe non participante.

A. DE ALMAZAN. — I. DE RIBADAVIA — F. DE VILLAGONZALO. — I. PIDAL. — S. PIDAL. — J. SAN MIGUEL.

**Etats-Unis.** — Equipe classée 3<sup>e</sup>

J.-K. BOLES, 36 ans, classé 3<sup>e</sup>. — R.-O. COULTER, classé 11<sup>e</sup>. — D. FENTON, 36 ans, classé 16<sup>e</sup>. — M. FISHER, N. Part. — C.-T. OSBURN, N. Part. — W.-R. STOKES, 26 ans, classe 8<sup>e</sup>.

**Finlande.** — Equipe Classée 5<sup>e</sup>.

J.-U. AUTONEN, 41 ans, classé 21<sup>e</sup>. — L.-W. HANNELIUS, N. Part. — M. LIUTTULA, 30 ans, classé 14<sup>e</sup>. — U. MAKINEN, N. Part. — T.-R. TIKKANEN, 36 ans, classé 22<sup>e</sup>. — K.-M. WEGELIUS, 40 ans, classé 5<sup>e</sup>.

**France.** — Equipe non participante.

M.-L. ADELON. — A. CHAUVET. — P. COLAS. — E. DUFLOT. — J. MAHIEU. — A. MOREAU DE LA MEUSE.

**Grande-Bretagne.** — Equipe Classée 4<sup>e</sup>.

J.-C. FAUNTHORPE, 52 ans, classé 16<sup>e</sup>. — C.-W. MACKWORTH-PRAED, 33 ans, classé 3<sup>e</sup>. — P. NEAME, N. Part. — J.-J. O'LEARY, 44 ans, classé 19<sup>e</sup>. — H.-S. PERRY, N. Part. — A.-E. ROGERS, 53 ans, classé 16<sup>e</sup>.

**Hongrie.** — Equipe classée 6.

A. LUMNICZER, N. Part. — L. PINTSCHOFF, N. Part. — G. SZOMJAS, 26 ans, classe 20<sup>e</sup>. — L. SZOMJAS, 20 ans, classé 25<sup>e</sup>. — E. TAKACS, 35 ans, classé 23<sup>e</sup>. — R. VELEZ, 37 ans, classe 23<sup>e</sup>.

**Norvège.** — Equipe Champion olympique.

E. LIBERG, 51 ans, classé 2<sup>e</sup>. — O.-A. LILLOE-OLSEN, 41 ans, classé 1<sup>er</sup>. — H. NATVIG, 52 ans, classé 8<sup>e</sup>. — H. NORDVIK, N. Part. — O.-M.

OLSEN, 40 ans, classé 11<sup>e</sup>. — O. WESMANN-KJAER, N. Part.

**Suède.** — Equipe classée 2

O.-F. HULTBERG, 47 ans, classé 8<sup>e</sup>. — G.-M. JOHANSSON, 43 ans, classé 11<sup>e</sup>. — P.-F. LANDELIUS, 40 ans, classé 7<sup>e</sup>. — K.-G.-B. RICHTER, N. Part. — K.-G.-E. SVENSSON, N. Part. — A.-G.-A. SWAHN, 45 ans, classé 5<sup>e</sup>.

**Tchécoslovaquie.** — Equipe non classée.

R. JELEN, N. Part. — M. HLAVAC, 31 ans, classe 15<sup>e</sup>. — J. HOSSA, N. Part. — F. SKALA, N. Part. — J. SUCHARDA, N. Part. — E. WERNER, N. Part.

## RÉSULTATS

### CLASSEMENT PAR ÉQUIPES

1<sup>re</sup> NORVEGE, 160 Points (O.-A. LILLOE-OLSEN, 43 p.; E. LIBERG, 42 p.; H. NATVIG, 38 p.; O.-M. OLSEN, 37 p.).

2<sup>e</sup> SUEDE, 154 Points (A.-G.-A. SWAHN, 40 p.; P.-F. LANDELIUS, 39 p.; O.-F. HULTBERG, 38 p.; G.-M. JOHANSSON, 37 p.).

3<sup>e</sup> ETATS-UNIS, 148 Points (J.-K. BOLES, 41 p.; W.-R. STOKES, 38 p.; R.-O. COULTER, 37 p.; D. FENTON, 32 p.).

4<sup>e</sup> GRANDE-BKETAGNE, 136 Points (C.-W. MACKWORTH-PRAED, 41 p.; A.-E. ROGERS, 37 p.; J.-C. FAUNTHORPE, 32 p.; J.-J. O'LEARY, 31 p.).

5<sup>e</sup> FINLANDE, 130 Points (K.-M. WEGELIUS, 40 p.; M. LIUTTULA, 36 p.; J.-U. AUTONEN, 28 p.; T.-R. TIKKANEN, 26 p.).

6<sup>e</sup> HONGRIE, 97 Points (G. SZOMJAS, 30 p.; R. VELEZ, 23 p.; E. TAKACS, 23 p.; L. SZOMJAS, 21 p.).

**Equipe non classée.**

TCHECOSLOVAQUIE.

**Equipes non participantes.**

ESPAGNE, FRANCE.

### RESULTATS DE L'ÉPREUVE DISPUTÉE AU STAND DE VERSAILLES

MERCREDI 2 JUILLET 1924. — RÉUNION N° 132

#### CLASSEMENT PAR TIREUR

NOMBRE DE BALLES DE :

#### NOMS DES CONCURRENTS

	NOMBRE DE BALLES DE :						TOTAL des (pts)
	5 pts	4 pts	3 pts	2 pts	1 pt	0 pt	
1. O.-A. LILLOE-OLSEN (Norv.) .....							43
2. E. LIBERG (Norv.) .....							42
3. J.-K. BOLES (E.-U.) .....							41
3. C.-W. MACKWORTH-PRAED (G.-Br.) .....							41
5. A.-G.-A. SWAHN (Suède) .....	5 pts	4 pts	3 pts	2 pts	1 pt	0 pt	40
5. K.-M. WEGELIUS (Finl.) .....	4	5	1	»	»	»	40
7. P.-F. LANDELIUS (Suède) .....	5	2	3	»	»	»	39
8. H. NATVIG (Norv.) .....	3	5	2	»	»	»	38
8. O.-F. HULTBERG (Suède) .....	6	»	3	1	»	»	38
8. W.-R. STOKES (E.-U.) .....	3	4	3	»	»	»	38
11. O.-M. OLSEN (Norv.) .....	2	6	2	»	»	»	38
11. G.-M. JOHANSSON (Suède) .....	2	5	3	»	»	»	37
11. R.-O. COULTER (E.-U.) .....	2	4	4	»	»	»	37
14. M. LIUTTULA (Finl.) .....	1	6	3	»	»	»	37
14. M. HLAVAC (T.-Slo.) .....	1	6	3	»	»	»	37
15. D. FENTON (E.-U.) .....	1	6	3	»	»	»	37
16. A.-E. ROGERS (G.-Br.) .....	1	5	4	»	»	»	36
16. J.-C. FAUNTHORPE (G.-Br.) .....	2	4	3	1	»	»	33
19. J.-J. O'LEARY (G.-Br.) .....	2	4	3	1	»	»	32
20. G. SZOMJAS (Hong.) .....	3	2	3	2	»	»	32
21. J.-U. AUTONEN (Finl.) .....	1	2	6	1	»	»	32
22. T.-R. TIKKANEN (Finl.) .....	1	2	5	2	»	»	32
23. R. VELEZ (Hong.) .....	1	2	4	»	»	1	31
23. E. TAKACS (Hong.) .....	1	2	5	»	»	1	30
25. L. SZOMJAS (Hong.) .....	1	2	6	»	»	1	28
	»	4	4	1	»	1	26
	»	1	5	2	»	1	26
	1	1	5	1	»	2	23
	»	1	5	2	»	2	23
	1	2	3	»	1	3	23
	»	1	5	1	»	3	21

#### Non participants:

A. DE ALMAZAN (Espa.). — I. DE RIBADAVIA (Espa.). — F. DE VILLAGONZALO (Espa.). — I. PIDAL, (Espa.). — S. PIDAL (Espa.). — J. SAN MIGUEL (Espa.). — M. FISHER (E.-U.). — C.-T. OSBURN (E.-U.). — L.-W. HANNELIUS (Finl.). — U. MAKINEN (Finl.). — M.-L. ADELON (Fran.). — A. CHAUVET (Fran.). — P. COLAS (Fran.). — E. DUFLOT (Fran.). — J. MAHIEU (Fran.). — A. MOREAU DE LA MEUSE (Fran.). — P. NEAME (G.-Br.). — H.-S. PERRY (G.-Br.). — A. LUMNICZER (Hong.). — L. PINTSCHOFF (Hong.). — H. NORDVIK (Norv.). — O. WESMANN-KJAER (Norv.). — K.-G.-B. RICHTER (Suède). — K.-G.-E. SVENSSON (Suède). — R. JELEN (T.-Slo.). — J. HOSSA (T.-Slo.). — E. SKALA (T.-Slo.). — J. SUCHARDA (T.-Slo.). — E. WERNER (T.-Slo.).



# L'ÉQUIPE DE NORVÈGE, VAINQUEUR DU TIR AU CERF COURANT, COUP SIMPLE



**E. LIBERG,**  
deuxième  
du classement individuel.



**O.-M. OLSEN,**  
onzième  
du classement individuel.



**O.-A. LILLOE-OLSEN,**  
premier  
du classement individuel.



**H. NATVIG,**  
huitième  
du classement individuel.

## CLASSEMENT DES NATIONS

- 1<sup>re</sup> NORVEGE, 10 Points (Equipe classée 1<sup>re</sup>).
- 2<sup>e</sup> SUEDE, 5 Points (Equipe classée 2<sup>e</sup>).
- 3<sup>e</sup> ETATS-UNIS, 4 Points (Equipe Classée 3).
- 4<sup>e</sup> GRANDE - BRETAGNE, 3 Points (Equipe classée 4).
- 5<sup>e</sup> FINLANDE, 2 Points (Equipe Classée 5).
- 6<sup>e</sup> HONGRIE, 1 Point (Equipe classée 6).

## LES VAINQUEURS OLYMPIQUES

- 1908 LONDRES, SUEDE (A. SWAHN, A. KNOPPEL, O.-G. SWAHN, E.-O. ROSSEL.).
- 1912 STOCKHOLM, SUEDE (A.-G.-A. SWAHN, O.-G. SWAHN, A. LUNDBERG, P.-O. ARVIDSON).
- 1916 N'a pas eu lieu.
- 1920 ANVERS, NORVEGE (H. NATVIG, O.-A. LILLOE-OLSEN, O.-M. OLSEN, E. LIBERG, H. NORDVIK).
- 1924 PARIS, NORVEGE (O.-A. LILLOE-OLSEN, E. LIBERG, H. NATVIG, O.-M. OLSEN).

## ÉPREUVE N° 118

### Tir sur Cerf courant

Coup double

(Epreuve par équipes)

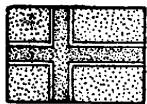
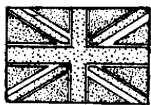

2<sup>e</sup> NORVEGE

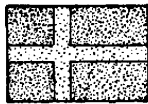

3<sup>e</sup> SUEDE

1<sup>re</sup> GRANDE-BRETAGNE

## CONSIDÉRATIONS GÉNÉRALES

Epreuve disputée à Versailles et, comme dans celle à coup simple, même nombre de concurrents et de nations, 25 et 7, sur le même nombre d'inscrits, 54 et 9. Les tireurs étant exactement les mêmes, mêmes considérations d'âge également. Cette fois, grâce au total tout à fait remarqua-

ble, 76 points obtenus par M. C.-W. MACK-WORTH-PRAED, qui fut le tireur le plus régulier du tournoi, c'est la Grande-Bretagne qui prend la première place. Mais les trois nations scandinaves: Norvège, Suède et Finlande, suivent dans l'ordre, la Norvège à 1 point seulement de l'équipe gagnante.

## LISTE DES ENGAGÉS

	ENGAGÉS	PARTICIPANTS
Nations .....	9	7
Individuels .....	54	25

**Espagne.** — Equipe non participante.

A. DE ALMAZAN. — J. DE RIBADAVIA. — D. DE VILLAGONZALO. — I. PIDAL. — S. PIDAL. — J. SAN MIGUEL.

**Etats-Unis.** — Equipe classée 5<sup>e</sup>.

J. BOLES, 36 ans, classé 13<sup>e</sup> — R. COULTER, classé 9<sup>e</sup>. — D. FENTON, 38 ans, classé 24<sup>e</sup>. — M. FISHER, N. Part. — C. OSBURN, N. Part. — W. STOKES, 26 ans, classé 11<sup>e</sup>.

**Finlande.** — Equipe classée 40.

J.-U. AUTONEN, 41 ans, classé 13<sup>e</sup>. — L.-W. HANNELIUS, N. Part. — M. LIUTTULA, 30 ans, classé 16<sup>e</sup>. — U. MAKINEN, N. Part. — T.-R. TIKKANEN, 36 ans, classé 18<sup>e</sup>. — K.-M. WEGELIUS, 40 ans, classé 11<sup>e</sup>.

**France.** — Equipe non participante.

M.-L. ADELON. — A. CHAUVET. — P. COLAS. — E. DUFLOT. — J. MAHIEU. — R. MOREAU DE LA MEUSE.

**Grande-Bretagne** — Equipe Champion olympique.

J.-C. FAUNTHORPE, N. Part. — C.-W. MACK-WORTH-PRAED, 33 ans, classe 1<sup>re</sup>. — P. NEAME, 36 ans, classe 20<sup>e</sup>. — J.-J. O'LEARY, N. Part. — H.-S. FERRY, 30 ans, classe 3<sup>e</sup>. — A. WHITTY, 57 ans, classé 3<sup>e</sup>.

**Hongrie.** — Equipe non classée.

A. LUMNICZER, N. Part. — L. PINTSCHOFF, N. Part. — G. SZOMJAS, N. Part. — L. SZOMJAS, N. Part. — E. TAKACS, 35 ans, classe 25<sup>e</sup>. — R. VELEZ, N. Part.

**Norvège.** — Equipe classée 2<sup>e</sup>

E. LIBERG, 51 ans, classé 13<sup>e</sup>. — O.-A. LILLOE-OLSEN, 41 ans, classé 3<sup>e</sup> — H. NATVIG, 52 ans, classe 9<sup>e</sup>. — H. NORDVIK, N. Part. — O.-M. OLSEN, 40 ans, classé 7<sup>e</sup>. — O. WESMANN-KJAER, N. Part.

**Suède.** — Equipe classée 3<sup>e</sup>.

E. BENEDICKS, N. Part. — A.-W. EKBLUM, 31 ans, Classée 23<sup>e</sup>. — G.-M. JOHANSSON, 43 ans, classé 3<sup>e</sup>. — P.-F. LANDELIUS, 40 ans, classé 7<sup>e</sup>. — K.-G.-E. SVENSSON, N. Part. — A.-C.-A. SWAHN, 45 ans, classé 2<sup>e</sup>.

**Tchécoslovaquie.** — Equipe classée 6<sup>e</sup>

M. HLAVAC, 31 ans, classe 17<sup>e</sup>. — J. HOSSA, 42 ans, classé 21<sup>e</sup>. — R. JELEN, 44 ans, classé 21<sup>e</sup>. — F. SKALA, N. Part. — J. SUCHARDA, 41 ans, classé 18<sup>e</sup> — E. WERNER, N. Part.

## RESULTATS DE L'EPREUVE DISPUTE AU STAND DE VERSAILLES

JEUDI 3 JUILLET 1924. — REUNION N° 133

### CLASSEMENT INDIVIDUEL

	NOMS DES CONCURRENTS	NOMBRE DE BALLE DE :						TOTAL de (pts)
		5 pts	4 pts	3 pts	2 pts	1 pt	0 pt	
1.	C.-W. MACKWORTH-PRAED (G.-Br.).....	5	6	9	»	»	»	76
2.	A.-C.-A. SWAHN (Suède).....	2	11	5	»	»	2	69
3.	A. WHITTY (G.-Br.).....	3	5	9	3	»	»	68
3.	H.-S. PERRY (G.-Br.).....	4	6	6	3	»	1	68
3.	O.-A. LILLOE-OLSEN (Norv.).....	4	5	8	2	»	1	68
3.	G.-M. JOHANSSON (Suède).....	2	10	5	1	1	1	68
7.	O.-M. OLSEN (Norv.).....	4	3	11	1	»	1	67
7.	P.-F. LANDELIUS (Suède).....	3	7	6	3	»	1	67
9.	H. NATVIG (Norv.).....	2	8	5	4	»	1	65
9.	R. COULTER (E.-U.).....	3	6	8	1	»	2	65
11.	K.-M. WEGELIUS (Finl.).....	2	6	9	1	»	2	63
11.	W. STOKES (E.-U.).....	2	5	9	3	»	1	63
13.	E. LIBERG (Norv.).....	»	8	10	»	»	2	62
13.	J.-U. AUTONEN (Finl.).....	2	3	12	2	»	1	62
13.	J. BOLES (E.-U.).....	1	9	5	3	»	2	62
16.	M. LIUTTULA (Finl.).....	2	4	11	1	»	2	61
17.	M. HLAVAC (T.-Slo.).....	1	4	11	1	1	2	57
18.	T.-R. TIKKANEN (Finl.).....	2	3	7	5	»	3	53
18.	J. SUCHARDA (T.-Slo.).....	1	»	14	3	»	2	53
20.	P. NEAME (G.-Br.).....	2	2	9	2	2	3	51
21.	R. JELEN (T.-Slo.).....	2	3	7	»	4	4	47
21.	J. HOSSA (T.-Slo.).....	»	4	7	3	4	2	47
23.	A.-W. EKBLOM (Suède).....	1	1	11	2	»	5	46
24.	D. FENTON (E.-U.).....	3	2	5	2	1	7	43
25.	E. TAKACS (Hong.).....	»	2	3	2	6	7	27

#### Non participants.

A. DE ALMAZAN (Espa.). — I. DE RIBADAVIA (Espa.). — F. DE VILLAGONZALO (Espa.). — I. PIDAL, (Espa.). — S. PIDAL (Espa.). — J. SAN MIGUEL (Espa.). — M. FISHER (E.-U.). — C. OSBURN (E.-U.). — L.-W. HANNELIUS (Finl.). — U. MAKINEN (Finl.). — M.-L. ADELON (Fran.). — A. CHAUVET (Fran.). — P. COLLAS (Fran.). — J. MAHIEU (Fran.). — R. MOREAU DE LA MEUSE (Fran.). — J.-C. FAUNTHORPE (G.-Br.). — J.-J. O'LEARY (G.-Br.). — A. LUMNICZER (Hong.). — L. PINTSCHOFF (Hong.). — G. SZOMJAS (Hong.). — L. SZOMJAS (Hong.). — R. VELEZ (Hong.). — H. NORDVIK (Norv.). — O. WESMANN-KJAER (Norv.). — E. BESEDICKS (Suède) -- K.-G.-E. SVENSSON (Suède). — F. SKALA (T.-Slo.). — E. WERNER (T.-Slo.).

### CLASSEMENT PAR ÉQUIPES

1<sup>re</sup> GRANDE-BRETAGNE, 263 Points (C.-W. MACKWORTH-PRAED, 76 p.; A. WHITTY, 68 p.; H.-S. PERRY, 68 p.; P. NEAME, 51 p.).

5<sup>es</sup>: ETATS-UNIS, 233 Points (R. COULTER, 65 p.; W. STOKES, 63 p.; J. BOLES, 62 p.; D. FENTON, 43 p.).



L'équipe de GRANDE-BRETAGNE.

De gauche à droite : Debouts. — J.-J. O'LEARY, A.-E. ROGERS, Major T. RANKEN.  
Assis. — A. WHITTY, C.-W. MACKWORTH-PRAED, J.-C. FAUNTHORPE, Capitaine,  
H.-S. PERRY, P. NEAME.

2<sup>e</sup> NORVEGE, 262 Points (O.-A. LILLOE-OLSEN, 68 p.; O.-M. OLSEN, 67 p.; H. NATVIG, 65 p.; E. LIBERG, 62 p.).

3<sup>e</sup> SUEDE, 250 Points (A.-C.-A. SWAHN, 69 p.; G.-M. JOHANSSON, 68 p.; P.-F. LANDELIUS, 67 p.; A.-W. EKBLOM, 46 p.).

4<sup>e</sup> FINLANDE, 239 Points (K.-M. WEGELIUS, 63 p.; J.-U. AUTONEN, 62 p.; M. LIUTTULA, 61 p.; T.-R. TIKKANEN, 53 p.).

6<sup>e</sup> TCHECOSLOVAQUIE, 204 Points (M. HLAVAC, 57 p.; J. SUCHARDA, 53 p.; R. JELEN, 47 p.; J. HOSSA, 47 p.).

#### Equipe non classée.

HONGRIE.

#### Equipe non participante.

FRANCE.

### CLASSEMENT DES NATIONS

1<sup>re</sup> GRANDE-BRETAGNE, 10 Points (Equipe classée 1<sup>re</sup>).

2<sup>e</sup> NORVEGE, 5 Points (Equipe classée 2<sup>e</sup>).

3<sup>e</sup> SUEDE, 4 Points (Equipe classée 3<sup>e</sup>).

4<sup>e</sup> FINLANDE, 3 Points (Equipe classée 4<sup>e</sup>).

5<sup>e</sup> ETATS-UNIS, 2 Points (Equipe classée 5<sup>e</sup>).

6<sup>e</sup> TCHECOSLOVAQUIE, 1 Point (Equipe classée 6<sup>e</sup>).

### LES VAINQUEURS OLYMPIQUES

Ne figurait pas au programme des précédents Jeux Olympiques.

1920 ANVERS, NORVEGE (H. NATVIG, O.-A. LILLOE-OLSEN, E. LIBERG, T. JOHANSEN, II. NORDVICK).

1924 PARIS, GRANDE-BRETAGNE (C.-W. MACKWORTH-PRAED, A. WHITTY, H.-S. PERRY, P. NEAME).

# LES TIRS SUR CERF COURANT

---

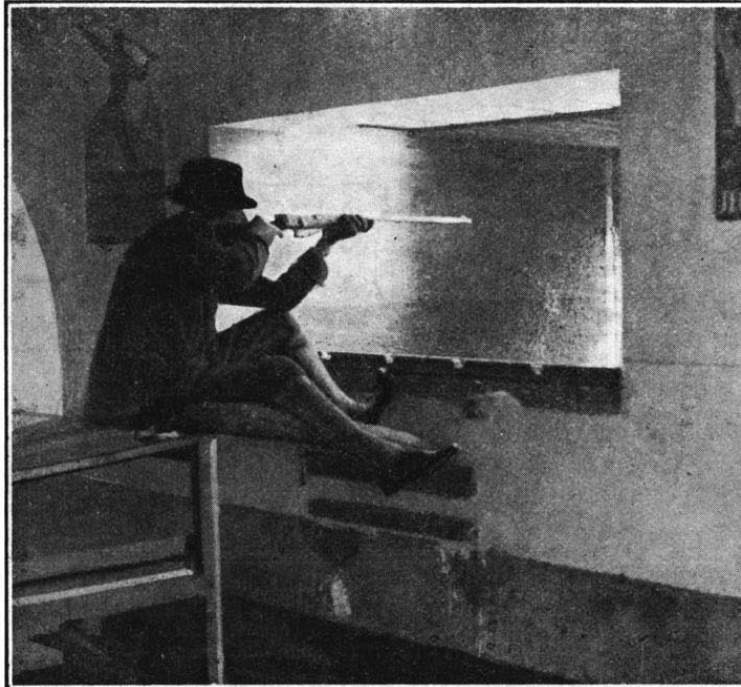

L'intérieur du pas de tir au Stand de Versailles.

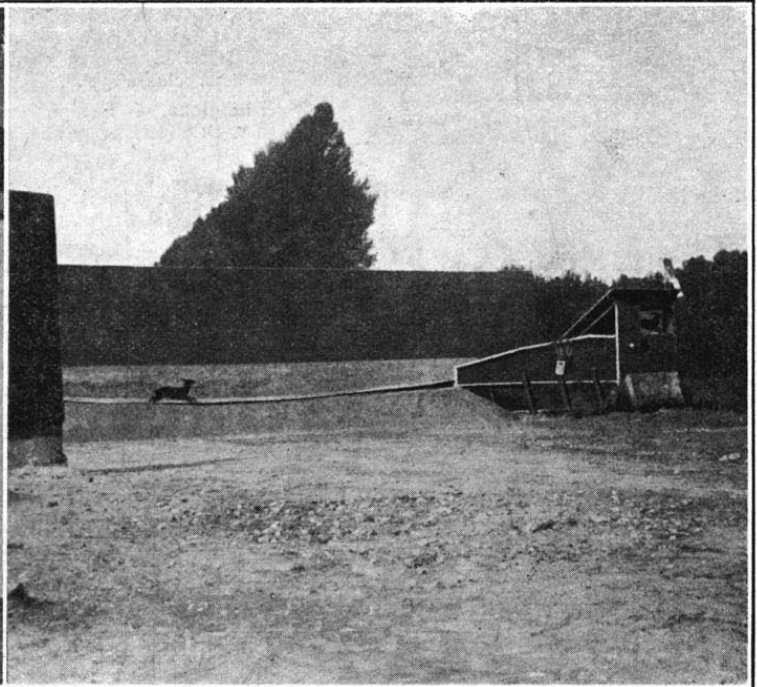

Le passage du cerf et la butte de tir au Stand de Versailles.



C.-W. MACKWOORTH-PRAED,  
classé deuxième  
coup simple et coup double.



A.-G.-A. SWAHN,  
classé troisième  
coup double.



O.-F. HULTBERG,  
classé quatrième  
coup simple.



M. LIUTTULA,  
classé cinquième  
coup simple.

# ÉPREUVE N° 119

## Tir aux Pigeons d'Argile

(Epreuve par équipes)

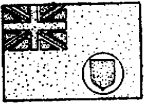
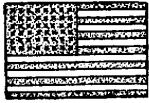

1<sup>er</sup> ETATS UNIS

2<sup>e</sup> CANADA

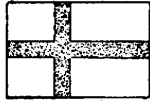

3<sup>e</sup> FINLANDE

### CONSIDÉRATIONS GÉNÉRALES

Epreuve disputée à Issy-les-Moulineaux.

C'est de toutes celles de Tir de Chasse, celle qui a réuni le plus de participants : 69, représentant 12 nations. Il y avait 88 inscrits et 15 nations. L'Espagne, la Grèce et la Hollande déclarèrent forfait. Même considération d'âge que pour l'épreuve individuelle.

La victoire revint au Etats-Unis, qui battirent de trois touches seulement le Canada et la Finlande, entre qui un barrage fut nécessaire. Mais,

## LISTE DES ENGAGÉS

	ENGAGÉS	PARTICIPANTS
Nations .....	15	12
Individuels .....	88	69

**Autriche.** — Equipe classée 6<sup>e</sup>.

H.-A. BARTOSCH, 53 ans, classé 2<sup>e</sup>. — A. BAUMGARTNER, 47 ans, classé 14<sup>e</sup>. — F. DIETZ-WEIDENBERG, 53 ans, classé 51<sup>e</sup>. — F. HOLLITZER, 46 ans, classé 48<sup>e</sup>. — II. SCHOEDL, 39 ans, classé 30<sup>e</sup>. — E. ZOIGNER, 30 ans, classé 39<sup>e</sup>.

**Belgique.** — Equipe classée 4<sup>e</sup> ex-æquo.

A. BOSQUET, 42 ans, classé 9<sup>e</sup>. — L. D'HEUR, 35 ans, classé 9<sup>e</sup>. — E. DUPONT, 37 ans, classé 22<sup>e</sup>. — J. MOUTON, 36 ans, classé 22<sup>e</sup>. — H. QUERSIN, 61 ans, classé 48<sup>e</sup>. — L. VAN TILT, 49 ans, classé 22<sup>e</sup>.

**Canada.** — Equipe Classée 2<sup>e</sup>,

W. BARNES, 48 ans, classé 26<sup>e</sup>. — G. BEATTIE, 44 ans, classé 3<sup>e</sup>. — J.-H. BLACK, 44 ans, classé 20<sup>e</sup>. — R.-J. MONTGOMERY, 33 ans, classé 3<sup>e</sup>. — S.-R. NEWTON, 43 ans, classé 62<sup>e</sup>. — S.-G. VANCE, 44 ans, classé 14<sup>e</sup>.

**Espagne.** — Equipe non participante.

A. ARQUER. — A. BALAGUER. — J.-M. FONTANALS. — A. LLOBET. — J.-M. LLOBET. — J.-M. PALLEJA.

**Etats-Unis.** — Equipe Champion olympique.

F.-R. ETCHEN, 40 ans, classé 4<sup>e</sup>. — F.-II. HUGUES, 43 ans, classé 3<sup>e</sup>. — J. MOEL, classé 20<sup>e</sup>. — C.-B. PLATT, 51 ans, classé 59<sup>e</sup>. — S.-I. SHARMAN, 46 ans, classé 3<sup>e</sup>. — W. SILKWORK, classé 12<sup>e</sup>.

**Finlande.** — Equipe classée 3<sup>e</sup>.

R.-N. EKMAN, 31 ans, classé 9<sup>e</sup>. — C.-V. HU-

classé 46<sup>e</sup>. — L. DELOY, 30 ans, classé 34<sup>e</sup>. — R. TEXIER, classé 69<sup>e</sup>.

**Grande-Bretagne.** — Equipe non classée.

W.-P. GROSVENOR, 55 ans, classé 59<sup>e</sup>. — E. JENKINS, 31 ans, classé 37<sup>e</sup>. — H.-V. LARSEN, 51 ans, classé 39<sup>e</sup>. — C.-W. MACKWORTH-PRAED, 33 ans, classé 43<sup>e</sup>. — G.-R. NEAL, 30 ans, classé 51<sup>e</sup>. — J.-J. O'LEARY, 44 ans, classé 26<sup>e</sup>.

**Grèce.** — Equipe non participante.

E. LAGONICOS. — T. LAGONICOS. — A. RALLIS. — E. SALVACOS.

**Hollande.** — Equipe non participante.

P. BIJLEVELD. — J. EXALTO. — F. JURGENS. — R.-J.-C. MENTEN. — C.-S.-J. MOLTZER. — K.-G. VAN LEYDEN.

**Hongrie.** — Equipe non Classée.

J. HALASY, 33 ans, classé 48<sup>e</sup>. — A. LUMNICZER, classé 22<sup>e</sup>. — G. SZERVICZKY, N. Part. — G. SZOMJAS, 26 ans, classé 62<sup>e</sup>. — L. SZOMJAS, 20 ans, classé 30<sup>e</sup>. — R. VELEZ, N. Part.

**Italie.** — Equipe non classée.

G. BELLOTTO, 43 ans, classé 62<sup>e</sup>. — F. CESARANO, classé 55<sup>e</sup>. — S. LUCCHESI, 42 ans, classé 55<sup>e</sup>. — N. REBISSO, 35 ans, classé 59<sup>e</sup>. — G. ROSSI, 42 ans, classé 14<sup>e</sup>. — G. SERRA, 31 ans, classé 26<sup>e</sup>.

**Norvège.** — Equipe non classée.

E. HOLMSEN, 30 ans, classé 37<sup>e</sup>. — O.-A. LILLOE-OLSEN, 41 ans, classé 14<sup>e</sup>. — H. NATVIG, 52 ans, classé 68<sup>e</sup>. — H. NORDVIK, N. Part. — M. STENERSEN, 47 ans, classé 43<sup>e</sup>. — O. WESMANN-KJAER, 50 ans, classé 26<sup>e</sup>.

**Suède.** — Equipe classée 4<sup>e</sup> ex-æquo.

A.-W. EKBLOM, 31 ans, classé 39<sup>e</sup>. — M.-N. HALLMAN, 41 ans, classé 30<sup>e</sup>. — P.-F. LANDELIUS, 40 ans, classé 12<sup>e</sup>. — E.-R.-G. LUNDK-

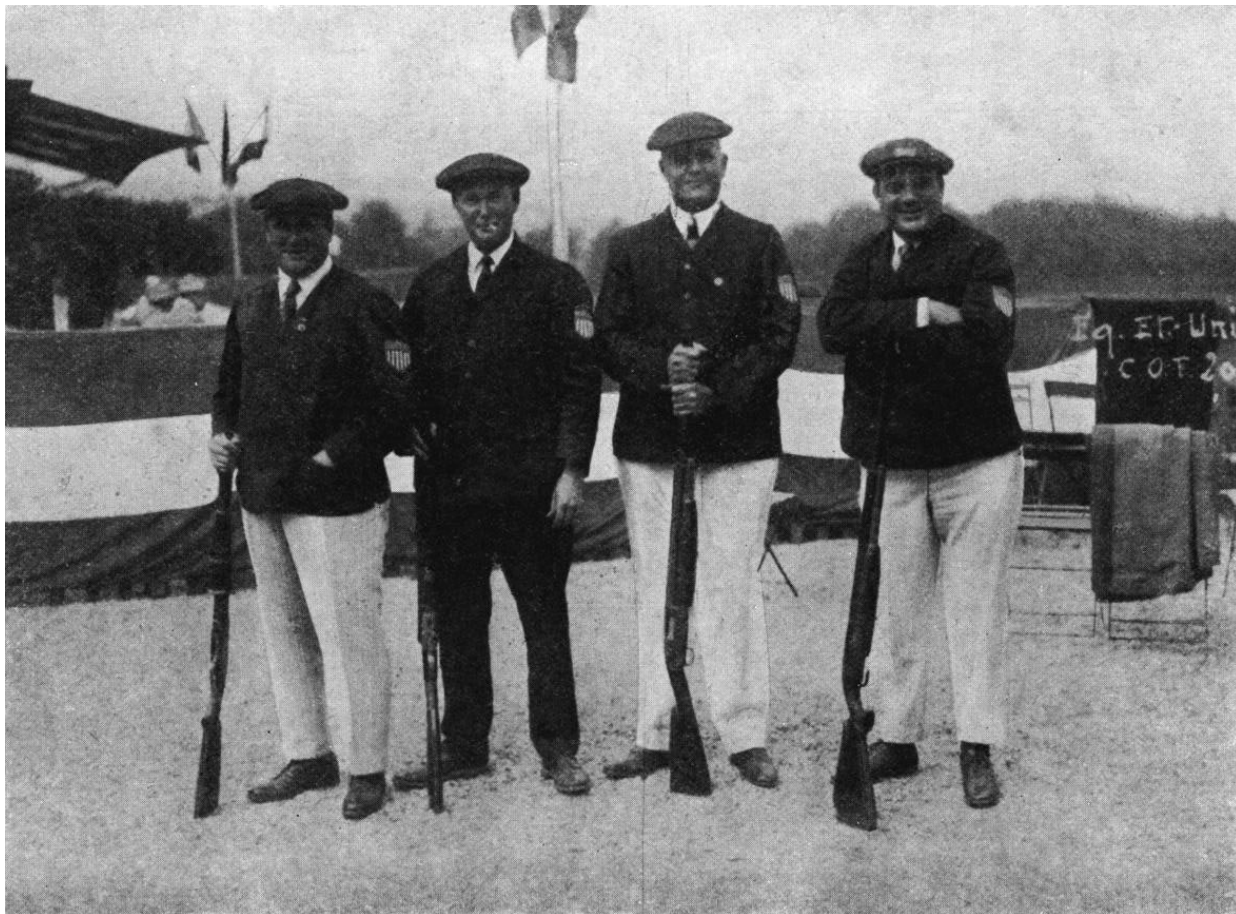

L'équipe des ETATS-UNIS.

De gauche à droite : W. SILKWORK (12<sup>e</sup>), F.-H. HUGUES (3<sup>e</sup>), S.-H. SHARMAN (3<sup>e</sup>), F.-R. ETCHEN (4<sup>e</sup>).

individuellement, c'est le Finlandais C.-V. HUBER qui réussit le plus grand nombre de touches. 94 sur maximum possible de 100, suivi à une touche de l'Autrichien BARTOSH. Les deux premiers Américains, HUGUES et SHARMAN, venaient ensuite avec 92 touches, chiffre obtenu également par 4 autres concurrents. Trois en avaient 91, deux go et cinq 89.

BER, 32 ans, classé 1<sup>er</sup>. — R.-W. HUBER, 46 ans, classé 3<sup>e</sup>. — G.-J.-W. NORDBLAD, 30 ans, classé 43<sup>e</sup>. — T.-R. TIKKANEN, 36 ans, classé 34<sup>e</sup>. — K.-M. WEGELIUS, 40 ans, classé 46<sup>e</sup>.

**France.** — Equipe non classée.

DE BAUDUS, classé 65<sup>e</sup>. — J. DE BEAUMONT, classé 39<sup>e</sup>. — DE BOURGON-BUSSET, classé 51<sup>e</sup>. — M.-E. DE LAMBERTYE, 40 ans,

VIST, 28 ans, classé 3<sup>e</sup>. — K.-G.-B. RICHTER, 48 ans, classé 30<sup>e</sup>. — A.-G.-A. SWAHN, 45 ans, classé 19<sup>e</sup>.

**Tchécoslovaquie.** — Equipe non classée.

B. FRANK, 26 ans, classé 54<sup>e</sup>. — A. JILEK, 44 ans, classé 55<sup>e</sup>. — R. KLIER, 33 ans, classé 66<sup>e</sup>. — P. MACH, 38 ans, classé 67<sup>e</sup>. — K. RIEDL, 16 ans, classé 34<sup>e</sup>. — A. SIEGL, 44 ans, classé 25<sup>e</sup>.

# RESULTATS DE L' EPREUVE DISPUTEE AU STAND D'ISSY-LES-MOULINEAUX

DIMANCHE 6 ET LUNDI 7 JUILLET 1924. — RÉUNIONS Nos 135 et 136.

## CLASSEMENT INDIVIDUEL

1.	C.-V. HUBER (Finl.).....	94 touches
2.	H.-A. BARTOSCH (Autr.).....	93 »
3.	F.-H. HUGUES (E.-U.).....	92 »
3.	S.-H. SHARMAN (E.-U.).....	92 »
3.	G. BEATTIE (Cana.).....	92 »
3.	R.-J. MONTGOMERY (Cana.).....	92 »
3.	R.-W. HUBER (Finl.).....	92 »
3.	E.-R.-G. LUNDKVIST (Suède).....	92 »
9.	R.-N. EKMAN (Finl.).....	91 »
9.	L. D'HEUR (Belg.).....	91 »
9.	A. BOSQUET (Belg.).....	91 »
12.	W. SILKWORK (E.-U.).....	90 »
12.	P.-F. LANDELIUS (Suède).....	90 »
14.	F.-R. ETCHEN (E.-U.).....	89 »
14.	S.-G. VANCE (Cana.).....	89 »
14.	A. BAUMGARTNER (Autr.).....	89 »
14.	O.-A. LILLOE-OLSEN (Norv.).....	89 »
14.	G. ROSSI (Ital.).....	89 »
19.	A.-G.-A. SWAHN (Suède).....	88 »
20.	J. MOEL (E.-U.).....	87 »
20.	J.-H. BLACK (Cana.).....	87 »
22.	E. DUPONT (Belg.).....	86 »
22.	J. MOUTON (Belg.).....	86 »
22.	L. VAN TILT (Belg.).....	86 »
22.	A. LUMNICZER (Hong.).....	86 »
26.	W. BARNES (Cana.).....	85 »
26.	O. WESMANN-KJAER (Norv.).....	85 »
26.	J.-J. O'LEARY (G.-Br.).....	85 »
26.	G. SERRA (Ital.).....	85 »
30.	M.-N. HALLMAN (Suède).....	84 »
30.	K.-G.-B. RICHTER (Suède).....	84 »
30.	H. SCHOEDL (Autr.).....	84 »
30.	L. SZOMJAS (Hong.).....	84 »
34.	T.-R. TIKKANEN (Finl.).....	83 »
34.	L. DELOY (Fran.).....	83 »
34.	K. RIEDL (T.-Slo.).....	83 »
37.	E. HOLMSEN (Norv.).....	82 »
37.	E. JENKINS (G.-Br.).....	82 »
39.	A.-W. EKBLOM (Suède).....	81 »
39.	E. ZOIGNER (Autr.).....	81 »
39.	H.-V. LARSEN (G.-Br.).....	81 »
39.	J. DE BEAUMONT (Fran.).....	81 »
43.	G.-J.-W. NORDBLAD (Finl.).....	80 »
43.	M. STENERSEN (Norv.).....	80 »
43.	C.-W. MACKWORTH-PRAED (G.-Br.).....	80 »
46.	K.-M. WEGELIUS (Finl.).....	79 »
46.	M.-E. DE LAMBERTYE (Fran.).....	79 »
48.	H. QUERSIN (Belg.).....	78 »
48.	F. HOLLITZER (Autr.).....	78 »
48.	J. HALASY (Hong.).....	78 »
51.	F. DIETZ-WEIDENBERG (Autr.).....	77 »
51.	G.-R. NEAL (G.-Br.).....	77 »
51.	DE BOURBON-BUSSET (Fran.).....	77 »
54.	B. FRANK (T.-Slo.).....	76 »
55.	F. CESARANO (Ital.).....	75 »
55.	S. LUCCHESI (Ital.).....	75 »
55.	A. JILEK (T.-Slo.).....	75 »
55.	A. SIEGL (T.-Slo.).....	75 »
59.	C.-B. PLATT (E.-U.).....	74 »
59.	W.-P. GROSVENOR (G.-Br.).....	74 »
59.	N. REBISSO (Ital.).....	74 »
62.	S.-R. NEWTON (Cana.).....	73 »
62.	G. BELLOTO (Ital.).....	73 »
62.	G. SZOMJAS (Hong.).....	73 »
65.	G. DE BAUDUS (Fran.).....	72 »
66.	R. KLIER (T.-Slo.).....	71 »
67.	P. MACH (T.-Slo.).....	66 »
68.	H. NATVIG (Norv.).....	61 »
69.	R. TEXIER (Fran.).....	40 »

### Non participants.

A, ARQUER (Espa.). — A. BALAGUER (Espa.). — J.-M. FONTANALS (Espa.). — A. LLOBET (Espa.). — J.-M. LLOBET (Espa.). — J.-M. PALLEJA (Espa.). — E. LAGONICOS (Grèce). — T. LAGONICOS (Grèce). — A. RALLIS (Grèce). — E. SALVACOS (Grèce). — P. BIJLEVELD (Holl.). — J. EXALTO (Holl.). — F. JURGENS (Holl.). — R.-J.-O. MENTEN (Holl.). — C.-N.-J. MOLTZER (Holl.). — K.-G. VAN LEYDEN (Holl.). — G. SZERVICZKY (Hong.). — R. VELEZ (Hong.). — H. NORDVIK (Hong.).

## CLASSEMENT PAR ÉQUIPES

1<sup>re</sup> ETATS-UNIS, 363 Touches (F.-H. HUGUES, 92 t.; S.-H. SHARMAN, 92 t.; W. SILKWORK, 90 t.; F.-R. ETCHEN, 89 t.)

2<sup>o</sup> CANADA, 360 Touches (G. BEATTIE, 92 t.; R.-J. MONTGOMERY, 92 t.; S.-G. VANCE, 89 t.; J.-H. BLACK, 87 t.).

3<sup>o</sup> FINLANDE, 360 Touches (C.-V. HUBER, 94 t.; R.-W. HUBER, 92 t.; R. EKMAN, 91 t.; T.-R. TIKKANEN, 83 t.).

4<sup>e</sup> — BELGIQUE, 354 Touches (L. D'HEUR 91 t.; A. BOSQUET, 91 t.; E. DUPONT, 86 t.; J. MOUTON, 86 t.).

4<sup>e</sup> ex-æquo, SUEDE, 354 Touches (E.-R.-G. LUNDKVIST, 92 t.; P.-F. LANDELIUS, 90 t.; A.-G.-A. SWAHN, 88 t.; M.-N. HALLMAN, 84 t.).

6<sup>o</sup> AUTRICHE, 34; Touches (H.-A. BARTOSCH, 93 t.; A. BAUMGARTNER, 89 t.; H. SCHOEDL, 84 t.; E. ZOIGNER, 81 t.).

### Equipes non classées.

NORVEGE, 336 Touches (O.-A. LILLOE-OLSEN, 89 t.; O. WESMANN-KJAER, 85 t.; E. HOLMSEN, 82 t.; M. STENERSEN, 80 t.).

GRANDE — BRETAGNE, 328 Touches (J.-J. O'LEARY, 85 t.; E. JENKINS, 82 t.; H.-V. LARSEN, 81 t.; C.-W. MACKWORTH-PRAED, 80 t.).

ITALIE, 324 Touches (G. ROSSI, 89 t.; G. SERRA, 85 t.; F. CESARANO, 75 t.; S. LUCCHESI, 75 t.).

HONGRIE, 321 Touches (A. LUMNICZER, 86 t.; L. SZOMJAS, 84 t.; J. HALASY, 78 t.; G. SZOMJAS, 73 t.).

FRANCE, 320 Touches (L. DELOY, 83 t.; J. DE BEAUMONT, 81 t.; M.-E. DE LAMBERTYE, 79 t.; DE BOURBON-BUSSET, 77 t.).

TCHÉCOSLOVAQUIE, 309 Touches (K. RIEDL, 83 t.; B. FRANK, 76 t.; A. JILEK, 75 t.; A. SIEGL, 75 t.).

### Equipes non participantes.

ESPAGNE, GRECE, HOLLANDE.

**Nota.** — Les équipes à égalité de points ont été départagées à la suite d'une épreuve supplémentaire.

## CLASSEMENT DES NATIONS

1<sup>re</sup> ETATS-UNIS, 10 Points (Equipe Classée 1<sup>re</sup>).

2<sup>o</sup> CANADA, 5 Points (Equipe classée 2<sup>o</sup>).

3<sup>o</sup> FINLANDE, 4 Points (Equipe classée 3<sup>o</sup>).

4<sup>e</sup> ex-æquo, BELGIQUE, 2 Points 1/2 (Equipe classée 4<sup>e</sup> ex-æquo). — SUEDE, 2 Points 1/2 (Equipe classée 4<sup>e</sup> ex-æquo).

6<sup>o</sup> AUTRICHE, 1 Point (Equipe classée 6<sup>o</sup>).

## LES VAINQUEURS OLYMPIQUES

Cette épreuve ne figurait pas au programme des Jeux antérieurs à 1908.

1908 LONDRES, GRANDE-BRETAGNE (A. MAUNDER, J.-F. PIKE, C. PALMER, J. POSTANS, F.-W. MOORE, P. EASTE).

1912 STOCKHOLM, ETATS-UNIS (C.-W. BILLINGS, R.-L. SPOTTS, J.-H. HENDRICKSON, J. — R. GRAHAM; E.-F. GLEASON, F. HALL).

1916 N'a pas eu lieu.

1920 ANVERS, ETATS-UNIS (E.-M. NEIR, F. PLUM, M. ARIE, J. CLARK, F. TROEH, F. WRIGHT, H. BONSER, B. DONNELLY).

1924 PARIS, ETATS-UNIS (F.-H. HUGUES, S.-H. SHARMAN, W. SILKWORK, F.-R. ETCHEN).

# T I R A LA C I B L E

Du Lundi 23  
au Samedi 28 Juin 1924

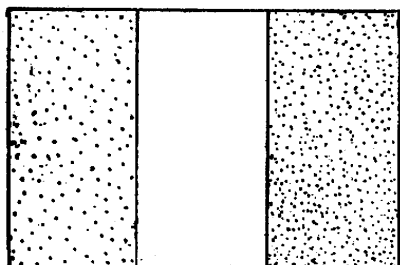

2. FRANCE

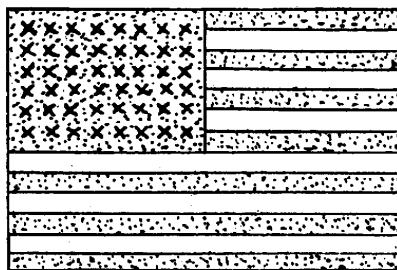

1. ÉTATS-UNIS

5 Epreuves  
N<sup>o</sup>s 120 à 124

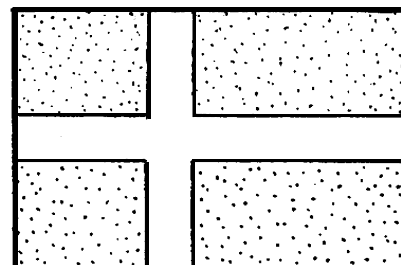

3. DANEMARK

## CLASSEMENT GÉNÉRAL DES NATIONS

Ordre de Classem <sup>t</sup>	NATIONS	NOMBRE DE CONCURRENTS CLASSÉS										TOTAUX			
		1 <sup>ers</sup>		2 <sup>mes</sup>		3 <sup>mes</sup>		4 <sup>mes</sup>		5 <sup>mes</sup>		6 <sup>mes</sup>		Places	Points
		Places	Points	Places	Points	Places	Points	Places	Points	Places	Points	Places	Points		
1	ÉTATS-UNIS . . . . .	3	30	2	10			1	3					6	43
2	FRANCE . . . . .	1	10	1	5							2 <sup>(1)</sup>	1½	4	16½
3	DANEMARK . . . . .					1	4	2 <sup>(2)</sup>	4			1	1	4	9
4	FINLANDE . . . . .					1	4	1 <sup>(2)</sup>	2	1	2			3	8
5	SUISSE . . . . .					1	4	1	3					2	7
6	HAITI . . . . .					1	4			1	2	1 <sup>(2)</sup>	½	3	6½
	ARGENTINE . . . . .							1	3	1	2			2	5
7	SUÈDE . . . . .			1	5									1	5

(1) dont un ex-æquo.  
(2) dont un ex-æquo.

## CONSIDÉRATIONS GÉNÉRALES

Les épreuves de tir à la cible étaient au nombre de quatre : carabine miniature à 50 mètres, individuelle; armes libres, individuelle et par équipes; pistolet ou revolver, individuelle.

Elles eurent deux théâtres différents. Pour la carabine miniature, Reims, où un stand ultra-moderne lui a donné abri, en même temps qu'au magnifique tournoi international qui l'a encadrée. Pour les trois autres épreuves, un terrain spécial fut aménagé au Camp de Châlons, à proximité de Mourmelon. En dehors du stand spécial pour le tir au pistolet, il comportait, pour les armes libres, trois pas de tir à 400, 600 et 800 mètres, dont les installations au point de vue technique, notamment celle de la ciblerie, furent jugées parfaites par toutes les compétences mondiales du tir qui se trouvèrent réunies là. Elles font grand honneur à l'Union des Sociétés de Tir de France qui avait assumé leur organisation. On a pu reprocher au Champ de Tir de Mourmelon son éloignement de Paris, ses difficultés d'accès des deux grands centres les plus voisins, Reims et Châlons, et même du camp proprement dit de Mourmelon. Mais l'organisation qui fut faite dans ce camp, grâce à l'autorité militaire, et le camping installé sur le champ de tir même, donnèrent toute satisfaction.

Près de 20 nations furent représentées dans les différentes épreuves : 19 dans la carabine miniature et les armes libres individuelles, 18 dans les armes libres par équipes et 17 dans le pistolet.

Celle qui réunit le plus de participants fut l'épreuve au fusil par équipes : 88. Celle individuelle en réunit 73, la carabine et le pistolet 55.

Comme pour le tir de chasse, et pour les mêmes

raisons, l'âge moyen était assez élevé, nettement aux environs de 40 ans. Il le fut pourtant un peu moins dans l'épreuve de la carabine où le vainqueur avait 24 ans et le second 18 seulement. A noter que l'équipe des Etats-Unis, victorieuse au

fusil, était très probablement l'une des plus jeunes avec celle d'Haïti, FISHER, le Champion olympique individuel n'ayant que 31 ans. CROCKETT, le plus jeune, 20, COULTER 27 et STOKES 26. Par contre, les équipiers Français avaient respectivement 44, 42, 40, 35 et 46 ans. Mais le record d'âge doit certainement être détenu par l'équipe française au pistolet, dont les membres avaient : le plus âgé, M. DE SCHOUE, 55 ans, le plus jeune, DE CREQUI MONTFORT, 47 ans, et les deux autres, 49 et 53 ans. Plus de 50 ans de moyenne!

Les Etats-Unis firent preuve d'une indiscutable supériorité, remportant 3 premières places et 2 Secondes en 4 épreuves et totalisant 43 points contre 16,5 seulement à la nation classée seconde, la France, A part le concours de carabine, où elle fut mise en échec par la virtuosité d'un tireur Français, cette supériorité s'affirma au cours du tournoi, de plus en plus, au fur et à mesure que les épreuves se déroulaient. Supériorité qui tient d'abord à l'entraînement plus méthodique et aux qualités physiques aussi des tireurs Américains, mais aussi et surtout à la qualité de l'armement et des munitions employés nettement supérieurs. La France, en prenant une première place individuelle et la seconde au classement par nations, a accompli une belle performance. La Suisse, qui tint si longtemps la tête dans le sport du tir à la cible, ne paraît pas à sa place dans le classement. Par contre, Haïti et l'Argentine furent les révélations du tournoi.



**Daniel MERILLON,**

Président

de l'Union Internationale de Tir



L'entrée principale du Stand de Reims.

# Les Pouvoirs Sportifs

# R E G L E M E N T S

## Union Internationale de Tir

Président : M. D. MÉRILLON.

Secrétaire général: M. F. LERMUSIAUX.

## Union des Sociétés de tir de France

Président : M. D. MÉRILLON.

Vice-Président : M. F. LERMUSIAUX.



M. F. LERMUSIAUX,

Président

de la Commission Technique du C. O. F.

## Commission technique de Tir à la Cible du Comité Olympique Français

Président : M. F. LERMUSIAUX.

Secrétaire : M. P. STEPHAN.

Secrétaire technique : M. ANGELINI.

Membres : MM. MUNIER ; FREMINET ; NOIRTIN ; M.-L. JOHNSON (Tir à la cible) ; COUERY, WALTER (Tir au pistolet).

### EPREUVES INDIVIDUELLES

Nombre maximum d'engagés : 4 par nation dans chaque épreuve.

Nombre maximum de participants : 5 par nation dans chaque épreuve.

1. **Armes libres.** — Distance 600 mètres. Une série de 20 coups à tirer sans interruption (3 balles d'essai). Temps maximum : 45 minutes pour la série. Position libre sans appui. Cibles blanches de 2 mètres de diamètre avec visuel noir de 90 cm. divisé en 3 zones égales comptant 5, 4, 3.

Une zone supplémentaire blanche égale comptant 2 et une zone extérieure comprenant le reste de la cible et comptant 1.

Classement au plus grand nombre de points : l'indication des points, à la cible, est enregistrée au pas de tir.

En cas d'égalité :

1° Barrage des matches internationaux;  
2° En cas d'égalité persistante, épreuve nouvelle de 10 coups entre les ex-æquo.

2. **Miniature.** — Carabine, calibre 22, libre, sans verres optiques. Distance 50 mètres, quatre séries de 10 coups avec 2 balles d'essai par série. Position debout. Cibles loyales du match au pistolet. Même classement et barrage qu'aux armes libres.

3. **Pistolet automatique ou revolver libre.** — Distance 25 mètres. Trois séries de 6 balles tirées sur 6 silhouettes debout, paraissant ensemble pendant 10 secondes. Position debout à bras franc. Classement par le plus grand nombre de coups touchés. En cas d'égalité, match recommencé entre les ex-æquo à la fin de l'épreuve, en réduisant le temps à 8 secondes.

### EPREUVES PAR EQUIPES

Nombre maximum d'engagés : 1 équipe de 5 tireurs et deux suppléants par nation.

4. **Armes libres.** — A l'exclusion des verres optiques. Distances : 400, 600 et 800 mètres. Position libre sans appui. 10 coups avec 3 coups d'essai à chaque distance. Temps maximum : 2 heures à chaque distance pour toute l'équipe. Cibles blanches de 2 mètres de diamètre avec visuel noir de 90 cm. divisé en 3 zones égales comptant 5, 4, 3.

Une zone supplémentaire blanche également comptant 2 et une zone extérieure comprenant le reste de la cible et comptant 1.

Pour le tir à armes libres, la hausse et la mire seront non télescopiques ou grossissantes. Le tireur est autorisé à porter des lunettes non télescopiques.

**Munitions.** — Les munitions peuvent être quelconques à condition de n'être pas de nature explosive dangereuse. En cas d'accident causé par des munitions défectueuses, le tireur est seul responsable.

La valeur du touché est déterminée par le côté du point d'impact.

**NOTA.** — Les règles de ce sport sont celles de l'Union Internationale de Tir.

En cas de désaccord sur l'interprétation des règles, le texte français seul fait foi.

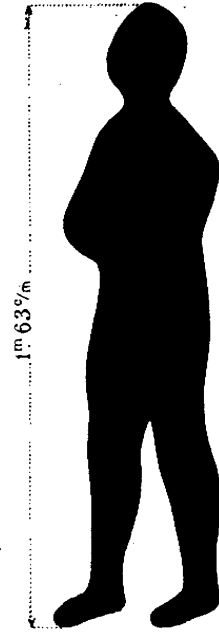

Cible pour le tir au pistolet.

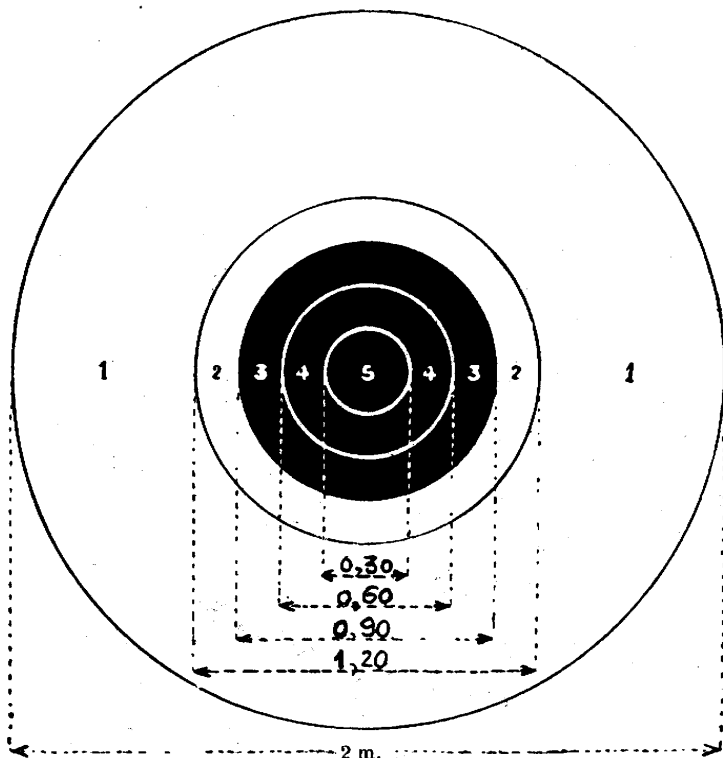

Cible pour le Tir aux armes libres.

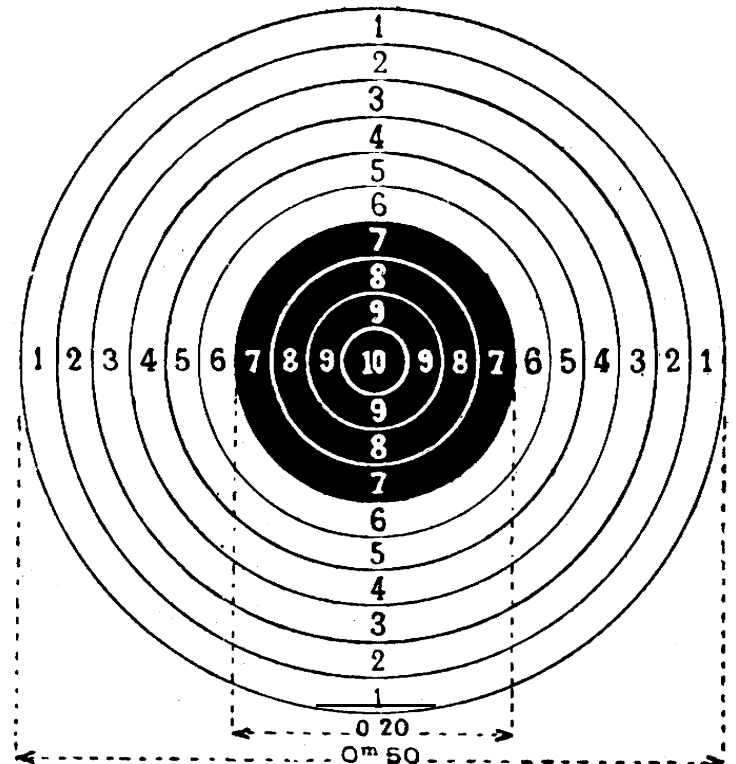

Cible pour le Tir miniature.



# LES STANDS OLYMPIQUES

## REIMS

Le stand de la Société de Tir de Reims est construit à 400 mètres de la ville, à la bifurcation des routes de Paris et de Fismes.

L'aménagement des terrains de façade a été prévu pour permettre un large accès au public.

Un glacis d'environ 75 mètres de profondeur sépare la route du bâtiment principal. De chaque côté des constructions pour le logement des nations ont été aménagées, avec vestiaires et salle de matériel. Ces installations portaient les pavillons de chaque nation.

Le bâtiment du stand est entièrement en béton armé et mesure 170 mètres de long.

Entre deux campaniles de 19 mètres de haut, on accède à l'intérieur par un hall de 10 mètres de long, sur 7 mètres de large. Salle d'affichage, salle de vente et salle d'honneur au-dessus.

De chaque côté des campaniles, les services généraux sont distribués en salles de présidence, direction, secrétariat, vestiaire, armurerie, vente de munitions, restaurant et buvette, salle de correspondance, bureau de poste et télégraphe, infirmerie, poste de police, lavabos, W.-C. et vestiaires.

Parallèle à ces bâtiments, une galerie de circulation de 170 mètres de long, 8 mètres de large, dont les deux extrémités sont constituées par une rotonde d'accès tout en béton armé et largement aérée.

En avant de cette galerie, le Pas de Tir mesure 110 mètres de long, 5 mètres de large; il comprend l'installation la plus moderne pour les tireurs; châlits, pliants pour toutes les dispositions, porte-fusils, pupitres de greffiers avec sonneries aux cibles et téléphone avec 50 cibles à 200 mètres, 25 cibles à 300 mètres et 20 cibles à 50 mètres.

A droite du Pas de Tir existe une salle de culture physique, toute en béton armé de 45 mètres de long sur 18 mètres de large, 12 mètres de haut, avec auvent de 5 mètres de portée, libre, bien aérée et éclairée, pour permettre aux jeunes gens venant s'exercer au tir, de faire de la culture physique en plein air. Cette salle a été employée pour les banquets pendant les manifestations olympiques et permettait de réunir plus de 750 couverts.

Le sous-sol a été aménagé en salle de classement de cartons, cuisines, cave; en bout de la salle sont les douches, les groupes de W.-C. et lavabos. Les tirs réduits à 40 mètres au sanglier et à 12

mètres au pistolet, ont été prévus au sous-sol en raison de la forte déclivité du terrain.

Les pavillons d'extrémité de la galerie comportent les logements des gardiens.

En avant du bâtiment s'ouvre le champ de tir, long de 300 mètres, large de 110 mètres, clôturé par des murs de flancs et compartimenté par des séries de parabolles entièrement conjugués.

L'organisation de ce champ de tir est unique au monde et s'inspire des directives suivantes :



**M. THOMASSON,**  
architecte des stands olympiques

1° Défilement complet du terrain à la vue du plus grand tireur entre le seuil et les parados de cibles à 200 et 300 mètres;

2° Impossibilité à tout projectile lancé du Pas de tir de sortir de plein fouet;

3° Réduction maximum des causes de production de ricochets;

4° Tout ricochet de premier ordre ne peut franchir la limite du stand.

Le seuil du Pas de Tir a été surélevé d'environ un mètre sur la ligne du champ de tir, de façon d'éviter un trop grand dénivellement du terrain existant

Il a été prévu un seuil faisant office de parados et qui forme l'organe important du dispositif de sécurité adopté, il défile entièrement le terrain situé entre lui et le parados de la butte à 200 mètres, qui cesse ainsi d'être dangereux; son arête est conjuguée avec les parabolles N° 2 et N° 3, ainsi que le mur-butte à 200 mètres, elle se trouve pour le plus grand tireur projetée au parados de la butte à 200 mètres, soit à 3 mètres de profondeur de l'arête de cette butte. Pour le petit tireur l'arête se projettera à un mètre au-dessus du pied du parados, soit à 2 mètres de profondeur de la même arête.

Dans les deux cas, la gerbe de balles est entièrement absorbée.

1° Par le parados de 200 mètres;

2° Par le sol pour les coups les plus bas, coups infiniment rares, puisque le centre de la gerbe de balles se trouve situé à environ un mètre au-dessus de la crête du seuil.

Ces parabolles sont faits de béton armé d'une épaisseur de 20 centimètres en ciment de Portland et gravillon, de plus, un murelas de cailloux et revêtement en bois d'une forte épaisseur est destiné à absorber toutes les balles de plein fouet.

Tous les coups émanant de la station de tir sont arrêtés soit par le seuil, soit par le parados de butte de tir et absorbés, Sangle d'arrivée étant trop considérable pour qu'il puisse se produire des ricochets.

Un seul point est susceptible d'en produire: c'est l'arête du seuil et parados; ici, la sécurité a été assurée par la conjugaison des seuils et parados avec les différents parabolles, de manière que tous projectiles ricochant sur cette arête soient recueillis quelle que soit l'amplitude du ricochet.

Cette conjugaison est telle que l'œil placé à la crête du seuil ne peut apercevoir le haut des murs-buttes de 50, 200 et 300 mètres, de même la visée sur chaque linteau de parabolles ne permet pas de voir le haut du parabolles suivant :

La sécurité latérale consiste dans l'établissement des murs de flanquement en béton armé, prévus suffisamment hauts pour recueillir les ricochets latéraux et les coups de plein fouet provenant d'une maladresse Leur hauteur est prévue telle que du Pas de Tir, en visant sous le linteau de parabolles, on ne voit pas de jour.

Enfin, la sécurité en portée et en direction est effective et il est impossible de faire sortir du

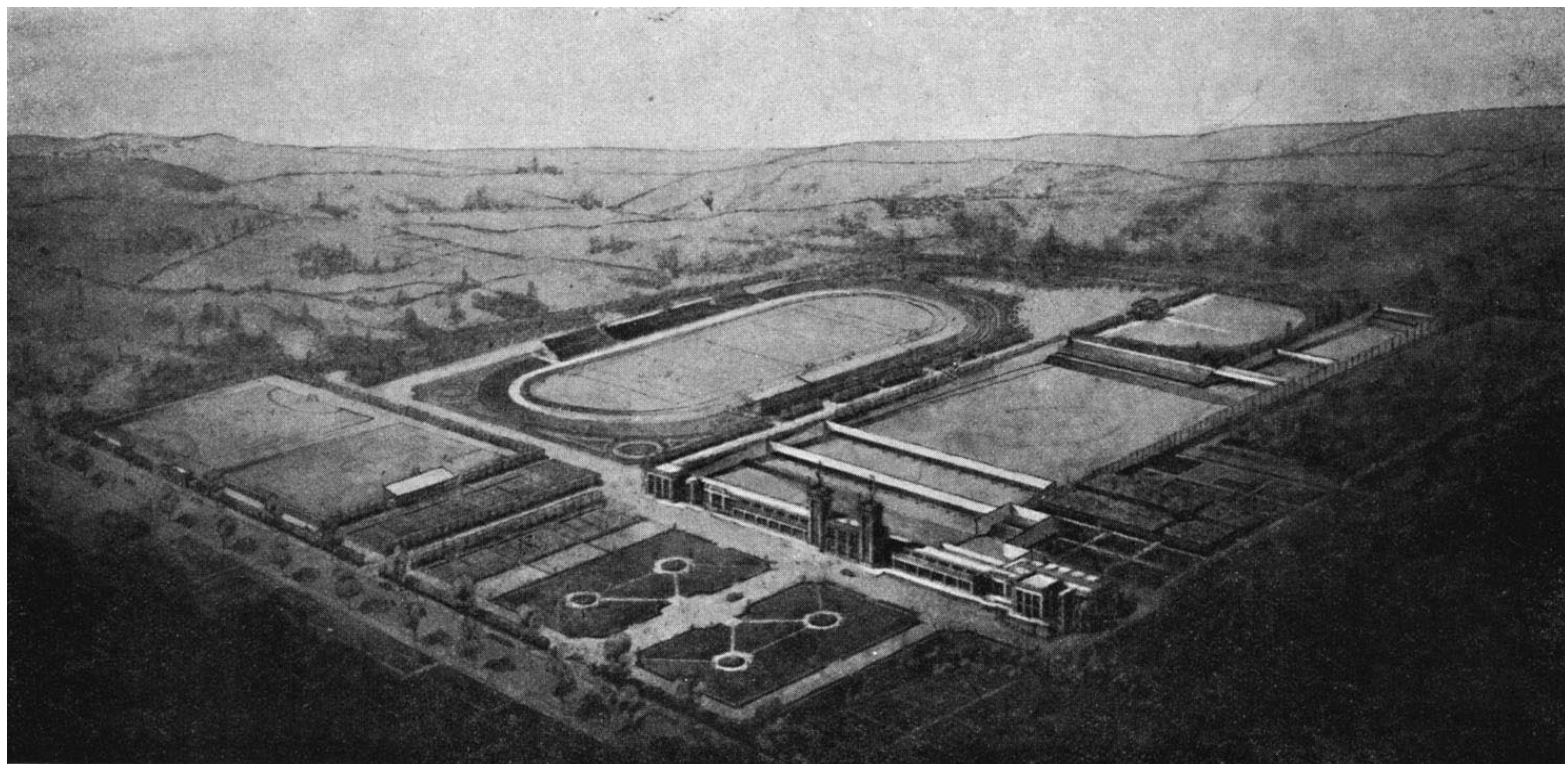

Vue d'ensemble du Parc des Sports de la Ville de Reims.

# LE STADE OLYMPIQUE DE REIMS

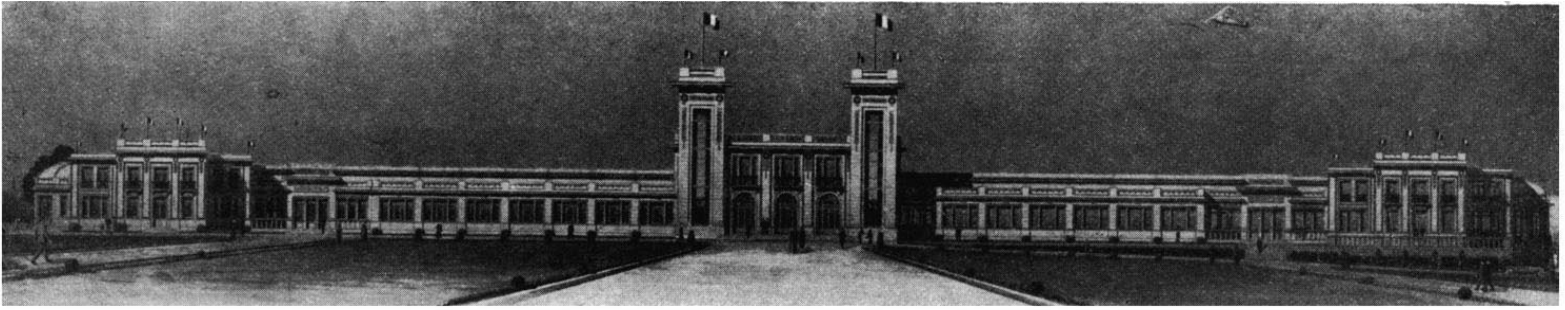

Vue de la façade.

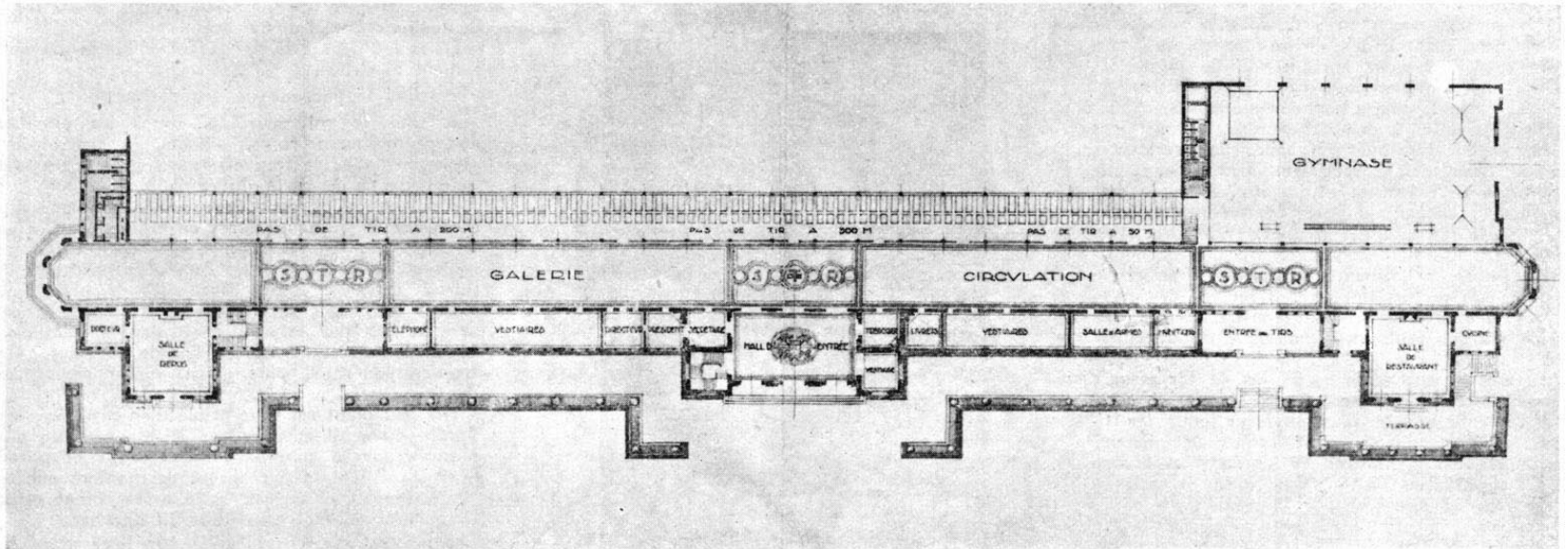

Vue en plan.

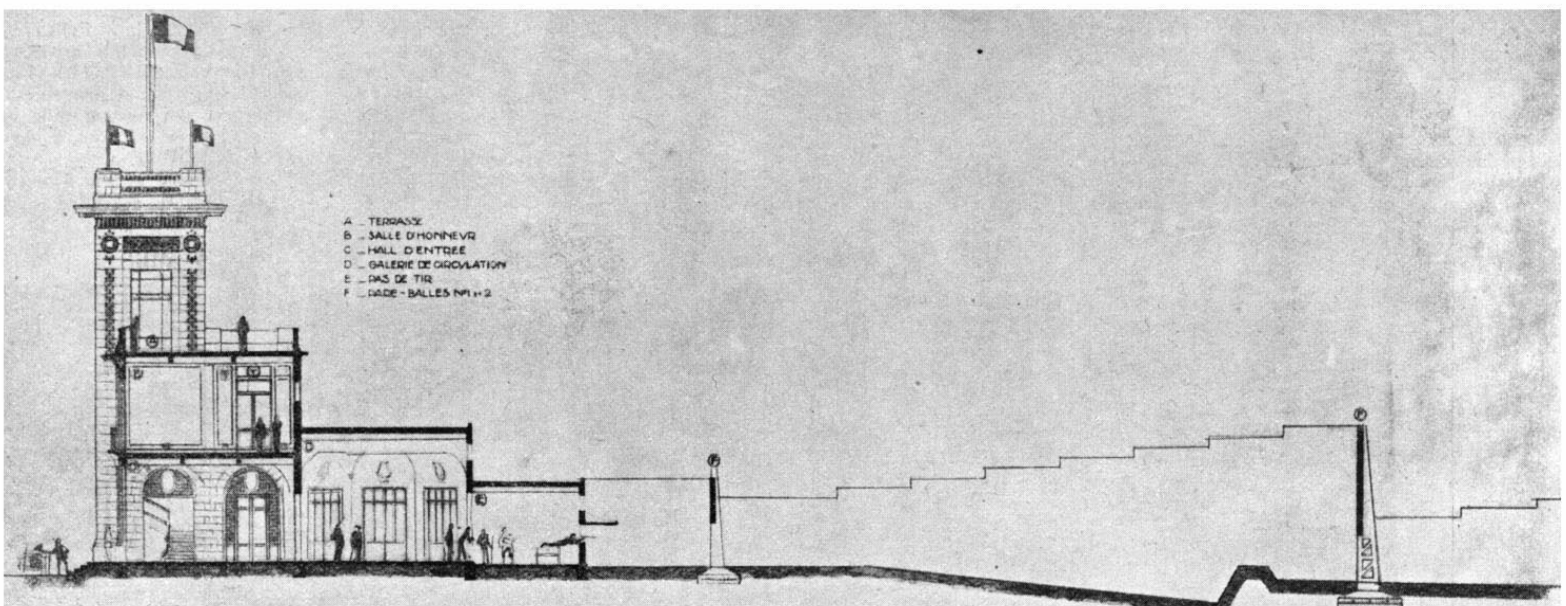

Coupe transversale.

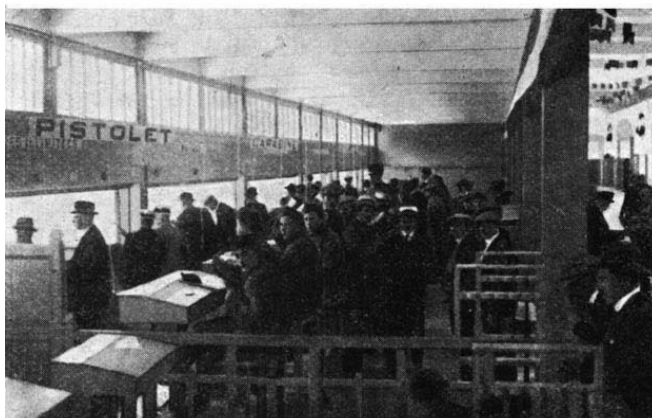

Le Pas de Tir

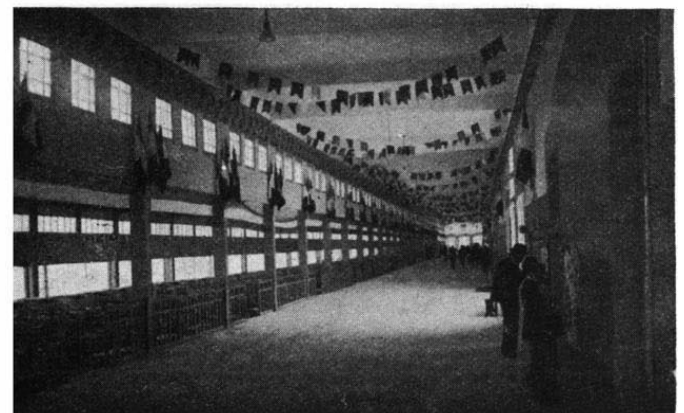

La galerie de circulation.



L'entrée du Camp de Châlons.

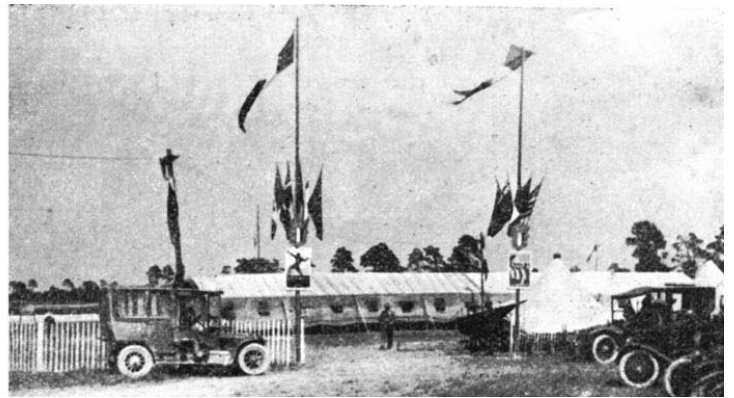

L'entrée du Stand Olympique.

dispositif une balle de plein fouet et, d'autre part, tous les ricochets pouvant prendre naissance à la crête du parados ou à celle du seuil sont recueillis et sinon tous absorbés, rejetés dans une direction telle qu'il leur faudra ricocher de nouveau pour pouvoir franchir la limite du stand.

L'emploi de parabolles a portée aussi grande que possible et dont l'application a été faite, permet des portées de 12 mètres sans poteaux, on conçoit, donc qu'aucun ricochet ne peut être engendré par ces montants, d'autant plus que les cibles situées près des montants ont leurs lignes de tir croisées.

L'utilisation est aussi simple qu'avec des lignes de tir parallèles, étant donné que les numéros du Pas de Tir correspondent à ceux de la ciblérie.

A toutes les cibléries existe une sonnerie individuelle par cible correspondant au Pas de Tir du bâtiment; aux pupitres des greffiers des postes téléphoniques sont installés dans chaque ciblérie 200, 200 et 300 mètres.

La décoration du bâtiment a été obtenue par un revêtement de stuc de faïence bleue et mauve et de mosaïque.

Ce stand est situé au centre d'un terrain de 15 hectares aménagé en Parc des Sports et qui comprend un grand stade avec piste d'entraînement, terrain d'honneur pour rugby, terrains d'entraînement pour le football et le rugby, terrains de tennis, jeux de boules, terrains de croquet, pelote basque, basket-ball et un parc d'agrément avec jeux divers pour les enfants.

Exécuté en 1924 sur les plans et sous la direction de M. THOMASSON, architecte de l'Union des Sociétés de Tir de France, pour les tirs olympiques et les matches internationaux, près de 1.500.000 balles y ont été tirées à ce jour, et son système de sécurité, tant pour les grandes distances que pour les tirs réduits, a donné toutes les garanties nécessaires.

Les moyens d'accès réalisés pendant les Jeux Olympiques en outre du tramway existant, ont été assurés par un service d'autobus et de taxis-automobiles, qui ont permis d'écouler d'une façon régulière les concurrents et le public.

Les tirs longue portée de 800, 400 et 600 mètres nécessitaient la recherche d'un terrain tout à fait propice à ces exercices; le polygone de la Commission d'expériences de Tir de l'Infanterie au Camp de Châlons fut choisi par l'Union des Sociétés de Tir de France et le Comité Olympique Français, comme répondant parfaitement au but recherché.

L'aménagement ne put être fait qu'après avoir obtenu l'accord complet des autorités militaires du Camp et l'autorisation ministérielle.

Cet aménagement, ainsi d'ailleurs que l'organisation générale de toutes les installations de tirs de Reims, de Versailles et Issy-les-Moulineaux furent confiés aux soins de M. THOMASSON, architecte de l'Union des Sociétés de Tir de France et membre du Conseil d'administration.

La situation particulièrement éloignée du polygone l'obligea de créer sur place l'ensemble des services.

Un bâtiment pouvant abriter 16 nations fut aménagé proximité du terrain de tir; il comprenait les services principaux, dortoirs, lavabos, douches, infirmerie, bureau du Secrétariat, bureau du Comité Olympique et de l'U. S. T. F., salle de correspondance, poste et télégraphe. Ce dernier service, dont les installations étaient reliées aux grands réseaux, avait à sa disposition deux salles dont une munie de deux cabines téléphoniques destinées aux concurrents et la presse.

L'eau potable n'existant pas, un forage et une mono-pompe furent installés pour cette alimentation, ainsi que l'établissement, sur un parcours assez long, d'un réseau électrique nécessaire à la force et lumière du service d'organisation.

L'accès au polygone de tir, éloigné d'environ 2 k., 500, nécessita la remise en état d'une ancienne route complètement détruite pendant la guerre;

elle dut être empierrée et recylindrée entièrement.

Les travaux du polygone de tir furent d'une importance considérable pour la mise au point parfaite d'un champ de tir de 850 mètres de profondeur et d'une largeur de Près de 110 mètres, une ciblérie de 100 mètres de long fut construite en béton armé avec l'installation de 30 cibles de 2 mètres sur 2 mètres.

Chaque station de tir fut suffisamment surélevée du sol, afin d'éviter le plus possible le mirroir de surface si gênant au droit des cibles et si fréquent pendant la période des chaleurs.

La visibilité de ces dernières avec leurs numéros fit l'objet d'une mise au point très attentive.

L'accès au Pas de Tir, 800 mètres, avait lieu sur une platé-forme bordée de chaque côté par un champ ou chaque nation avait sa disposition une tente surmontée d'un drapeau à ses couleurs nationales.

Au centre, un vaste bâtiment était aménagé en buvette en même temps que les communications de la presse et des particuliers étaient assurées par un service téléphonique relié, 2 k. 500, au bâtiment des services généraux et dortoirs, où se trouvait le poste central.

Une salle de classement, remise de matériel et affichage avait été édifiée en bordure de la plate-forme, où un poste de police s'y trouvait également.

Dans l'impossibilité d'établir des cuisines et réfectoires au polygone de tir, un service d'autos-car reliait d'une façon permanente le champ de tir au bâtiment des services généraux et la cantine située 3, k. 500 environ du polygone.

Les plans et croquis joints donneront une idée des différentes installations créées spécialement en vue des tirs olympiques de 1924.

## CHALONS - SUR - MARINE

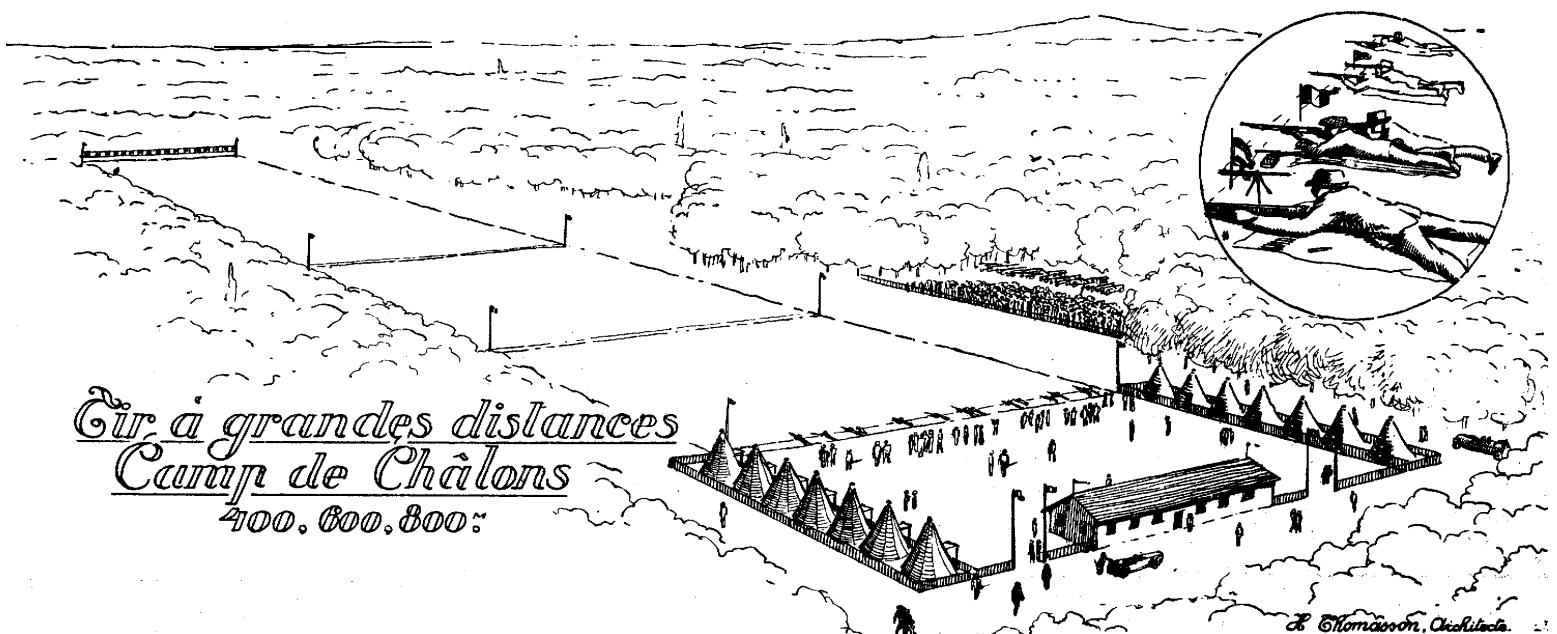

*Tir à grandes distances  
Camp de Châlons  
400. 600. 800.*

# LE STAND OLYMPIQUE DE CHALONS-SUR-MARNE

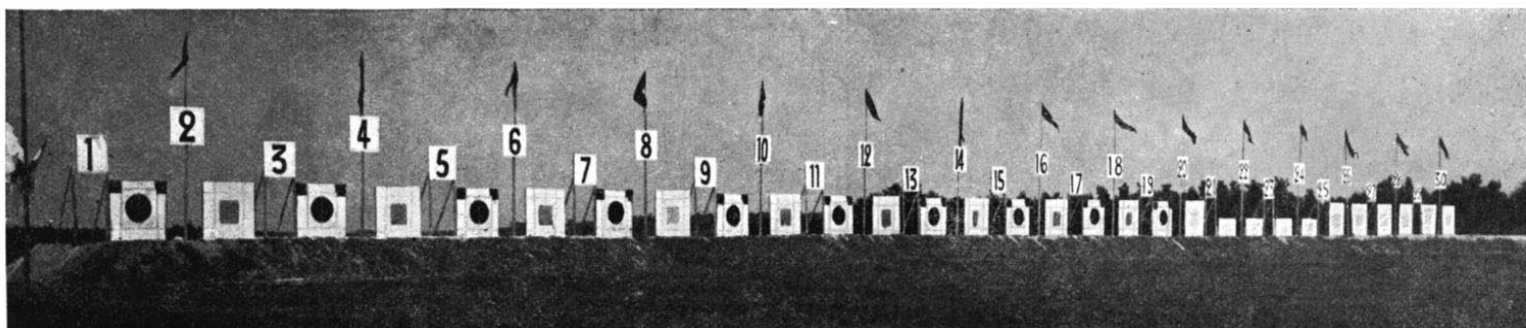

Cibles des tirs 800 m. Ltres.

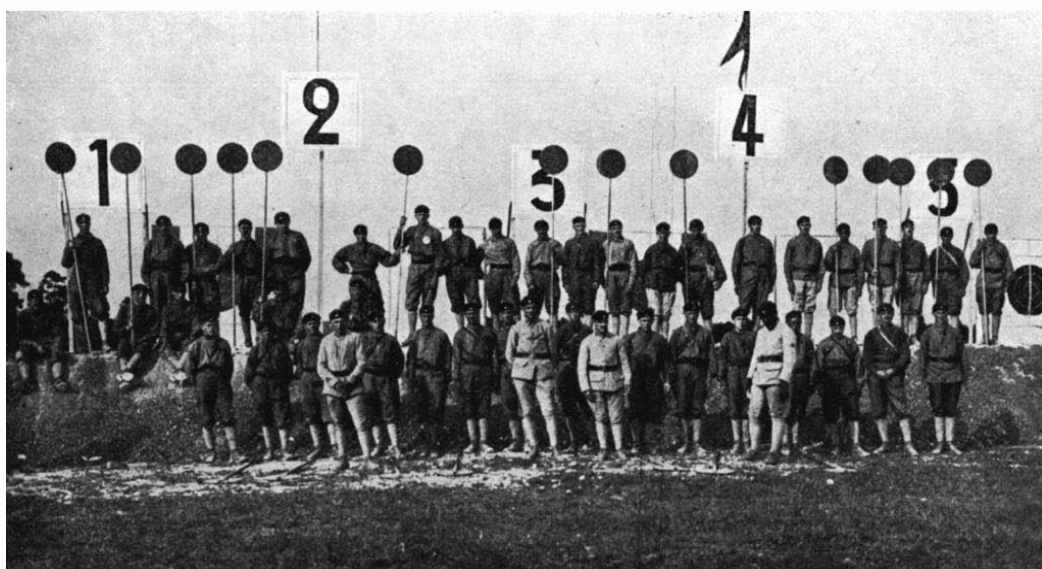

Groupe des marqueurs.



Intérieur des cibles.

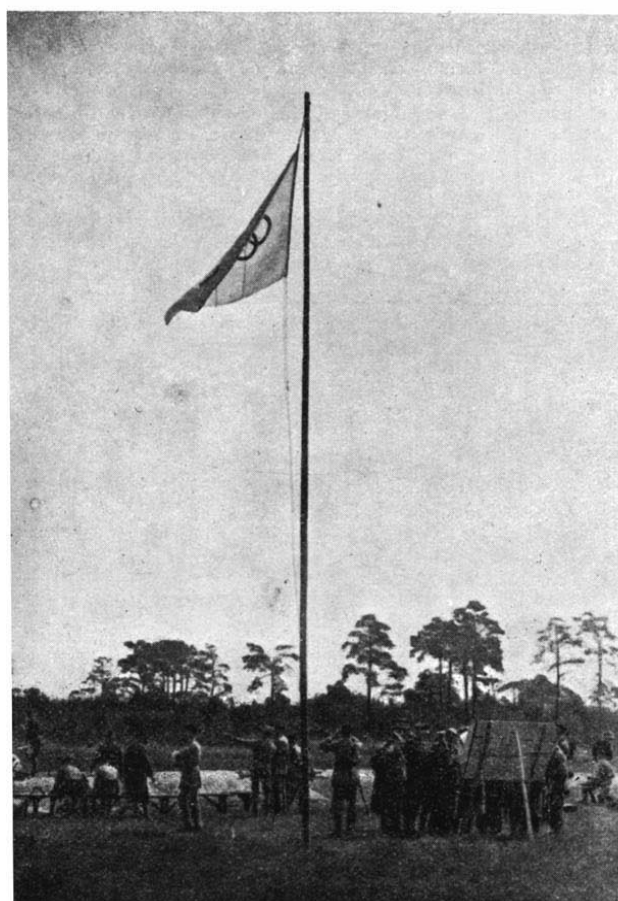

Mât olympique et tableau d'affichage.

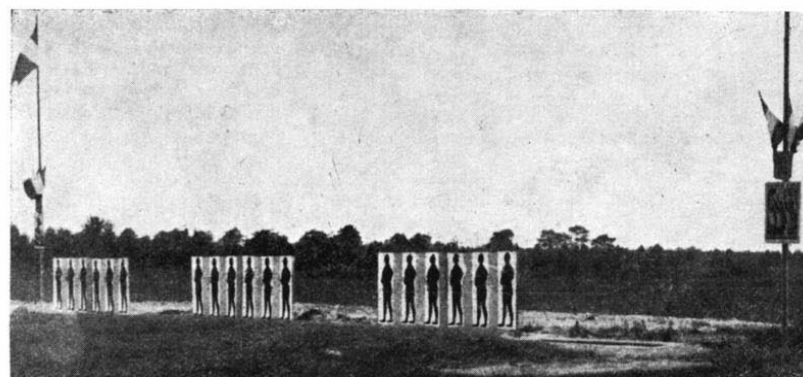

Cibles silhouettes du Tir au pistolet.

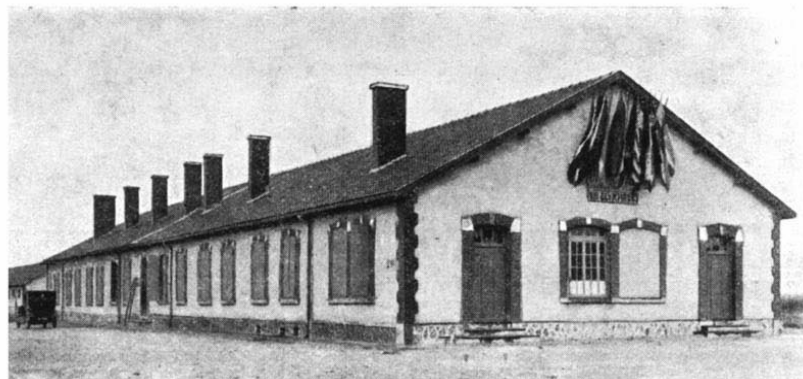

Le bâtiment des vestiaires.

## TABLEAU DES ENGAGEMENTS DU TIR A LA CIBLE, PAR EPREUVE

N° DES ÉPREUVES	DÉSIGNATION DES ÉPREUVES	NATIONS ENGAGÉES, 25																	TOTAL DES ENGAGEMENTS PAR ÉPREUVES	NOMBRE DES NATIONS ENGAGÉES PAR ÉPREUVES								
		AFRIQUE DU SUD	ARGENTINE	BELGIQUE	BRESIL	CANADA	DANEMARK	ÉGYPTÉ	ÉTATS-UNIS	FINLANDE	FRANCE	GRANDE-BRETAGNE	GRÈCE	HAITI	HOLLANDE	HONGRIE	ITALIE	MEXIQUE			MONACO	NORVÈGE	POLOGNE	PORTUGAL	ROUMANIE	SUÈDE	SUISSE	TCHÉCO-SLOVAQUIE
120	Tir armes libres à 600 m., <i>épreuve individuelle</i> . . . . .	4	4	4			4	1	4	4	4	4	4	4	4	4	2		4	4	4	4	4	4	4	4	83	22
121	Tir miniature. — Carabine à 50 mètres . . . . .		4	4	1		4	1	4	4	4	4	4		4	4	4	2	4	4	4	4	4	4	4	4	80	22
122	Pistolet automatique ou Revolver libre, à 25 mètr.		4	4		1	4	1	4	4	4	4	4		4	4	4	2	4	4	4	4	4	4	4	4	76	21
123	Tir armes libres, à 4, 6 et 800 m., <i>épreuve par équipes</i>	7	7	7			7		7	7	7	7		7	7	7	7	2		7	7	7	6	7	7	7	134	20
Total des Engagements par Nations . . . . .		11	19	19	1	1	19	3	19	19	19	12	19	11	19	19	19	8	4	19	19	19	18	19	19	19	<b>373</b>	
Nombre d'Épreuves par Nations . . . . .		2	4	4	1	1	4	3	4	4	4	3	4	2	4	4	4	4	1	4	4	4	4	4	4	4		

NOTA. — Les chiffres qui figurent sur ce tableau indiquent le nombre de bulletins d'engagements par nations. Il est à remarquer qu'un athlète peut être engagé dans plusieurs épreuves.

## TABLEAU DES CONCURRENTS A TIR A LA CIBLE, PAR ÉPREUVE

N° DES ÉPREUVES	DÉSIGNATION DES ÉPREUVES	NATIONS PARTICIPANTES, 24																	TOTAL DES CONCURRENTS PAR ÉPREUVES	NOMBRE DES NATIONS PARTICIPANTES PAR ÉPREUVES								
		AFRIQUE DU SUD	ARGENTINE	BELGIQUE	BRESIL	CANADA	DANEMARK	ÉGYPTÉ	ÉTATS-UNIS	FINLANDE	FRANCE	GRANDE-BRETAGNE	GRÈCE	HAITI	HOLLANDE	HONGRIE	ITALIE	MEXIQUE			MONACO	NORVÈGE	POLOGNE	PORTUGAL	ROUMANIE	SUÈDE	SUISSE	TCHÉCO-SLOVAQUIE
120	Tir armes libres à 600 m., <i>épreuve individuelle</i> . . . . .	4	0	4			4	0	4	4	3	3	4	4	4	3	4	0		4	4	4	4	4	4	4	73	19
121	Tir miniature. Carabine à 50 mètres . . . . .		4	4	1		4	0	4	4	3	4	3		2	4	1	4	4	0	4	4	4	4	4	4	66	19
122	Pistolet automatique ou Revolver libre, à 25 mètr.		4	4		0	0	1	4	4	4	3	4		4	3	2	2	1	4	4	0	3	0	4	4	55	17
123	Tir armes libres, à 4, 6 et 800 m., <i>épreuve par équipes</i>	5	0	5			5		5	5	5	5	5	5	5	5	0		5	5	5	5	5	5	5	5	88	18
Total des Concurrents par Nations . . . . .		9	8	17	1	0	13	1	17	17	15	10	16	9	13	11	15	3	4	14	13	17	13	16	13	17	<b>282</b>	
Nombre d'épreuves par Nations . . . . .		2	2	4	1	0	3	1	4	4	4	3	4	2	3	4	4	2	1	4	3	4	3	4	3	4		

NOTA. — Les chiffres qui figurent sur ce tableau indiquent le nombre d'engagements qui ont été effectivement remplis. Il est à remarquer qu'un athlète peut participer à plusieurs épreuves.

# Les Recettes et les Spectateurs du Tir à la Cible, à Reims et à Châlons-sur-Marne

## TABLEAU RÉCAPITULATIF PAR RÉUNIONS

Désignation des Stands	DATES des RÉUNIONS	Numéros des Réunions	Tarif des places par réunion	NOMBRE DE SPECTATEURS			RECETTES
				Payants	Non payants (officiels, presse, concurrents)	TOTAL	
REIMS	Lundi 23 Juin (Matin)	118	3 fr.	40	724	764	120 fr.
	Après-Midi	119	3	210	805	1.015	630
CHALONS- SUR- MARNE	Jeudi 26 Juin (Matin)	120	3	3	285	288	9
	Après-Midi	121	3	17	350	367	51
	Vendredi 27 Juin (Matin)	122	3	5	305	310	15
	Après-Midi	123	3	25	395	420	75
	Samedi 28 Juin (Ap.-midi)	125	3	25	375	400	75
<b>TOTAUX :</b>				<b>325</b>	<b>3.239</b>	<b>3.564</b>	<b>975 fr.</b>

### CALENDRIER DES RÉUNIONS

NOS DES ÉPREUVES	DATES ET DÉSIGNATION DES ÉPREUVES
	1 <sup>re</sup> Journée. — <b>Lundi 23 Juin.</b>
Matin et après-midi.	Réunions N <sup>os</sup> 118 et 119.
121	Tir miniature, carabine à 50 mètres.
	2 <sup>e</sup> Journée. — <b>Jeudi 26 Juin.</b>
	Matin. — Réunion N <sup>o</sup> 120
123	Tir aux armes libres, par équipes.
	Distance : 400 mètres.
	Après-midi. — Réunion N <sup>o</sup> 121
123	Tir aux armes libres, par équipes.
	Distance : 600 mètres.
	3 <sup>e</sup> Journée. — <b>Vendredi 27 Juin.</b>
	Matin. — Réunion N <sup>o</sup> 122
123	Tir aux armes libres, par équipes.
	Distance : 800 mètres.
	Après-midi. — Réunion N <sup>o</sup> 123
120	Tir aux armes libres, individuelle
	Distance : 600 mètres.
	4 <sup>e</sup> Journée. — <b>Samedi 28 Juin.</b>
	Après-midi. — Réunion N <sup>o</sup> 125
122	Tir au pistolet automatique ou revolver libre à 25 mètres

### NOMENCLATURE DES ÉPREUVES DE TIR À LA CIBLE

- 120. — Tir aux armes libres à 600 mètres, épreuve individuelle.
- 121. — Tir miniature, carabine, à 50 mètres.
- 122. — Pistolet automatique ou revolver libre à 25 mètres.
- 123. — Tir aux armes libres à 400, 600 et 800 mètres. Épreuves par équipes.

### Etat des Engagés et des Participants au Tir à la Cible, par Nations

NATIONS	ENGAGÉS	PARTICIPANTS
Afrique du Sud.....	8	7
Argentine.....	3	8
Belgique.....	9	8
Bésil.....	1	1
Canada.....		
Danemark.....	10	6
Egypte.....	1	1
Etats-Unis.....	14	14
Finlande.....	9	8
France.....	14	11
Grande-Bretagne.....	12	10
Grèce.....	7	7
Haïti.....	7	5
Hollande.....	15	11
Hongrie.....	8	3
Italie.....	11	8
Mexique.....	2	2
Monaco.....	4	4
Norvège.....	10	8
Pologne.....	10	7
Portugal.....		9
Roumanie.....	9	5
Suède.....	11	10
Suisse.....	10	7
Tchécoslovaquie.....	9	9
Total.....	211	169

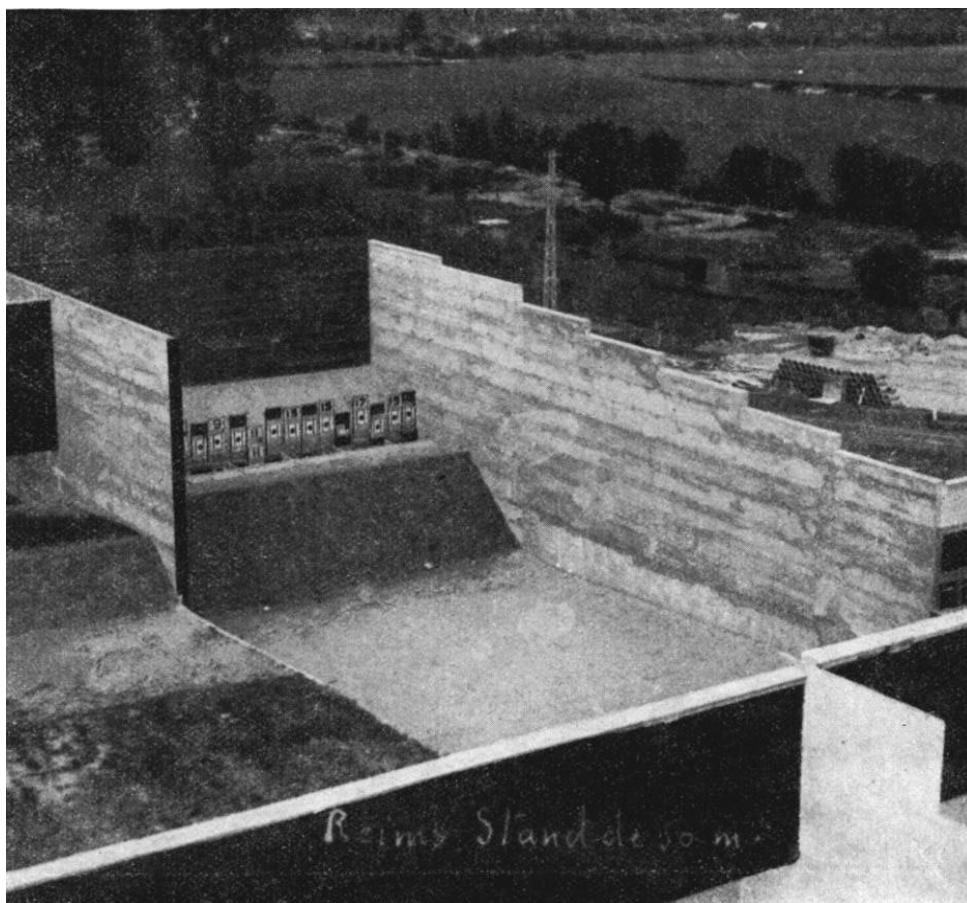

A Reims. — Vue du Stand de Tir miniature carabine à 50 mètres.

# COMPTE RENDU DES EPREUVES DE TIR A LA CIBLE

## ÉPREUVE N° 120

### Tir aux Armes Libres

Epreu individuelle

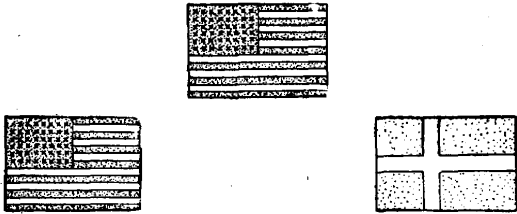

1<sup>er</sup> M. FISHER  
Etats-Unis

2<sup>e</sup> C.-T. OSBURN  
Etats-Unis

3<sup>e</sup> N. LARSEN  
Danemark

**France.** — A. COURQUIX, 49 ans, classé 6<sup>e</sup> ex æquo. — A. PARMENTIER, N. Part. — G. ROES, 35 ans, a abandonné. — E. RUMEAU, 48 ans, N. Cl.

**Grande-Bretagne.** — H. DOUGLAS, 42 ans, N. Cl. — A.-E. MARTIN, 29 ans, N. Cl. — T.-V. NORTHCOTE, 31 ans, N. Cl. — H. ROBINSOS, N. Part.

25 ans, N. Cl. — L. VALBORGE, 35 ans, classé 6<sup>e</sup> ex æquo.

**Hollande.** — Ii. DE GRYFF, 32 ans, N. Cl. — C. DE JONGH, 41 ans, N. Cl. — A. LANGEREIS, 36 ans, N. Cl. — J.-P. SCHEUTER, 44 ans, N. Cl.

**Hongrie.** — A. PROKOFF, 37 ans, N. Cl. — SUTO N. Part. — E. TAKACS, 33 ans, N. Cl. — R. VELEZ 37 ans, N. Cl.

**Italie.** — A. COLETTI, 39 ans, N. Cl. — S. DE RANIERI, N. Cl. — G. LAVENI, N. Cl. — R. TICCHI, N. Cl.

**Mexique.** — T. HERNANDEZ, N. Part. — S.-J. SOLIS, N. Part.

**Norvège.** — H. ANGAARD, 26 ans, N. Cl. — O. JOHANSEN, 34 ans, N. Cl. — O.-M. OLSEN, 40 ans, S. Cl. — F.-A.-H. ONSRUD, 39 ans, N. Cl.

**Pologne.** — M. BORZEMSKI, 30 ans, N. Cl. — S. KOWALZEWSKI, 35 ans, N. Cl. — W. SWIATEK, S. Cl. — E. WACZKIEWICZ, N. Cl.

**Portugal.** — D. CASNAS, 40 ans, N. Cl. — M. DA SILVA-GUERRA, 35 ans, N. Cl. — F. REAL, N. Cl. — A. SOARES, 35 ans, N. Cl.

**Roumanie.** — B.-S. GHITESCOU, 38 ans, N. Cl. — C. TENESCOU, 31ans, S. Cl. — S. VARTOLOMEI, 33 ans, S. Cl. — A. VATAMASOU, a abandonné.

**Suède.** — G.-E. ANDERSSON, S. Cl. — O.-C. ERICSSON, 34 ans, S. Cl. — M. ERIKSSON, 36 ans, N. Cl. — C.-H. JOHANSON, 37 ans, N. Cl.

**Suisse.** — A. FROSDLI, 35 ans, N. Cl. — J. REICH, 34 ans, N. Cl. — A. ROSLI, 44 ans, N. Cl. — C. STUCHELI, N. Cl.

**Tchécoslovaquie.** — F. CERMAK, 30 ans, S. Cl. — R. JELES, 44 ans, S. Cl. — J. MACH, 37 ans, S. Cl. — J. SUCHARDA 41 ans, N. Cl.



M. FISHER.

**Grèce.** — G. ANAGNOSTOU, 44 ans, N. Cl. — A. THEOFILAKIS, 46 ans, N. Cl. — J. THEOFILAKIS, 43 ans, N. Cl. — A. VICHOS, 45 ans, N. Cl.

**Haiti.** — 1. AUGUSTIN 22 ans, classé 5<sup>e</sup>. — D. DESTINE, 29 ans, N. Cl. — A. ROLLAND,

### CONSIDÉRATIONS GÉNÉRALES

L'épreuve fut disputée sur le champ de tir spécialement aménagé à Mourmelon (Camp de Châlons). Chaleur torride. 22 nations étaient engagées avec 83 représentants. Il y eut seulement 73 tireurs et 19 nations présents, l'Argentine, l'Égypte et le Mexique ayant déclaré forfait, celui des Argentins, qu'on considérait comme des concurrents dangereux, ayant été motivé par une question d'armement. Age moyen des concurrents assez élevé, plus de 35 ans; les Haïtiens étant les plus jeunes, ensuite les Américains, la moyenne d'âge des Français-étant de plus de 45 ans. Les tireurs des Etats-Unis firent preuve d'une nette supériorité. Deux d'entre eux, FISHER et OSBURN, réunissaient 95 points. Mais le barrage revint facilement à FISHER, véritable roi du Tir à la Cible, par 48 points à 45. Le Danois LARSEN, un autre Américain, STOKES, puis les deux Haïtiens AUGUSTIN et VALBORGE, et le Français COURQUIN prirent les places d'honneur. Au classement par nations, supériorité écrasante des Etats-Unis, qui totalisèrent 18 points contre 4 au suivant immédiat, le Danemark.

### LISTE DES ENGAGÉS

ENGAGÉS		
	—	—
Nations .....	22	19
Individuels .....	83	73

**Afrique du Sud.** — E.-H. HALLEY, 31 ans, N. Cl. — D. SMITH, 44 ans, N. Cl. — STIRAY, N. Cl. — J. TREMBATH, 53 ans, N. Cl.

**Argentine.** — M. GENOUD, N. Part. — A. PUGNALI, N. Part. — A. RICO, N. Part. — B. TEALDI, N. Part.

**Belgique.** — C. ADRIAESSENS, 53 ans, N. Cl. — A. BALBAERT, 45 ans, N. Cl. — F.-J. LAFORTUNE, 28 ans, N. Cl. — P. VAN ASBROEK, 53 ans, N. Cl.

**Danemark.** — S. LARSEN, 35 ans, classé 3<sup>e</sup>. — L.-J. MADSEN, 53 ans, N. Cl. — A.-P. NIELSEN, 57 ans, N. Cl. — E. SAETTER-LASSEN, 32 ans, N. Cl.

**Égypte.** — K. AGATHON, N. Part.

**Etats-Unis.** — D. FENTON, 36 ans, N. Cl. — M. FISHER, 31 ans, Champion olympique. — C.-T. OSBURN, 40 ans, classé 2<sup>e</sup>. — V.-R. STOKES, 26 ans, classé 4<sup>e</sup>.

**Finlande.** — H. HUTTUNEN, 42 ans, N. Cl. — V.-H. NIEMINEN, 36 ans, N. Cl. — J.-X. THESLOF, 39 ans, S. Cl. — A.-J. VALRAMA, 35 ans, N. Cl.

### RESULTATS DE L'ÉPREUVE DISPUTÉE AU CAMP DE CHALONS

(Prés Mourmelon)

Vendredi 27 Juin— Réunion o 1245

NOMBRE MAXIMUM DE POINTS : 100

1.	M. FISHER (E.-U.)	95	Points
2.	C.-T. OSBURN (E.-U.)	95	»
3.	N. LARSEN (Dane.)	93	»
4.	W.-R. STOKES (E.-U.)	92	»
5.	L. AUGUSTIN (Haïti)	91	»
6.	Ex æquo, A. COURQUIN (Fran.)	90	»
	L. VALBORGE (Haïti)	90	»

#### Non classés.

C.-H. JOHANSSON (Suède)	88	»
A.-E. MARTIN (G.-Br.)	87	»
G. LAVENI (Ital.)	86	»
E. RUMEAU (Fran.)	86	»
D. DESTISE (Haïti)	86	»
A. ROLAND (Haïti)	85	»
A. COLETTI (Ital.)	84	»
E.-H. HALLEY (Af.-S.)	84	»
E. TAKACS (Hong.)	84	»
A. BALBAERT (Belg.)	84	»
O.-C. ERICSSON (Suède)	84	»
C. TENESCOU (Roum.)	83	»
M. ERIKSSON (Suède)	83	»
A.-J. VALKAMA (Fini.)	83	»
F.-J. LAFORTUNE (Belg.)	83	»
H. ANGAARD (Norv.)	83	»
L.-J. MADSEN (Dane.)	82	»
P. VAN ASBROEK (Belg.)	82	»
A.-P. NIELSES (Dane.)	82	»
D. FEKTON (E.-U.)	82	»
T.-V. NORTHCOTE (G.-Br.)	82	»
C. STUCHELI (Suis.)	82	»
G. ANAGNOSTOU (Grèce)	82	v
A. VICHOS (Grèce)	81	»
V.-H. NIEMINEN (Finl.)	81	»
J. REICH (Suis.)	81	»
H. DOUGLAS (G.-Br.)	80	»
R. VELEZ (Hong.)	79	»
A. ROSLI (Suis.)	79	»
J. SUCHARDA (T.-Slo.)	79	»

J. MACH (T.-Slo.).....	79	»
J.-A. THESLOF (Finl.).....	79	»
F.-A.-H. ONSRUD (Norv.).....	79	»
O. JOHANNESSEN (Norv.).....	78	»
J. THEOFILAKIS (Grèce).....	78	»
C. ADRIAENSSENS (Belg.).....	78	»
H. HUTTUNEN (Finl.).....	77	»
H. DE GRYFF (Holl.).....	76	»
E. SAETTER-LASSES (Dane.).....	75	»
R. JELEN (T.-Slo.).....	75	»
STIRAY (Af. S.).....	74	»
G.-E. ANDERSSON (Suède).....	74	»
A. THEOFILAKIS (Grèce).....	74	»
O.-M. OLSEN (Norv.).....	73	»
A. FROSDLI (Suis.).....	73	»
J. TREMBATH (Af. S.).....	73	»
R. TICCHI (Ital.).....	73	»
S. VARTOLOMEI (Roum.).....	70	»
A. PROKOPP (Hong.).....	70	»
A. SOARES (Port.).....	70	»
S. KOWALCZEWSKI (Polog.).....	69	»
D. SMITH (Af. S.).....	67	»
F. CERMAK (T.-Slo.).....	66	»
M. BORZEMSKI (Polog.).....	66	»
D. CANNAS (Port.).....	65	»
E. WASZKIEWICZ (Polog.).....	64	»
J.-P. SCHEUTER (Holl.).....	64	»
W. SWIATEK (Polog.).....	62	»
C. DE JONGH (Holl.).....	62	»
S. DE RANIERI (Ital.).....	62	»
B.-S. GHITESCOU (Roum.).....	57	»
F. REAL (Port.).....	55	»
A. LANGEREIS (Holl.).....	55	»
M. DA SILVA-GUERRA (Port.).....	50	»

**Ont abandonné.**

G. ROES (Fran.).....	»	»
A. VATAMANOU (Roum.).....	»	»

**Non participants.**

K. AGATHON (Egyp.). — A. PARMENTIER (Fran.). — E.-H. ROBISSON (G.-Br.). — L. SUTO (Hong.). — T. HERNANDEZ (Mexi.). — S.-J. SOLIS (Mexi.). — M. GESOUD (Arg.). — 4. PUGNALI (Arg.). V A. RICO (Arg.). — B. TEALDI (Arg.).

**Nota.** — Les concurrents à égalité de points ont été départagés à la suite d'une épreuve supplémentaire.

**CLASSEMENT DES NATIONS**

1<sup>re</sup> ETATS-UNIS, 18 Points (1<sup>er</sup> M. FISHER, 10 p. ; 2<sup>e</sup> C.-T. OSBURN, 2 p.; 4<sup>e</sup> W.-R. STOKES, 3 P.).  
 28 DASEMARK, 4 Points (38 N. LARSEN).  
 3<sup>e</sup> HAITI, 2 Points 1/2 (5<sup>e</sup> L. AUGUSTIN, 2 p.; 6<sup>e</sup> ex æquo, L. VALBORGE, 1/2 p.).  
 4<sup>e</sup> FRANCE, 1/2 Point (6<sup>e</sup> ex æquo, A. COURQUIN).

**LES VAINQUEURS OLYMPIQUES**

1896 ATHENES, Ne figurait pas au programme.  
 1900 PARIS, M. KELLEMBERGER (Suis.). Distance : 300 mètres.  
 1904 SAINT-LOUIS, Ne figurait pas au programme.  
 1908 LONDRES, A. HELGERUD (Norv.). Distance : 300 mètres. — J.-K. MILNER (G.-Br.). Distance : 1,000 yards (914 m. 38).  
 1912 STOCKHOLM, P.-R. COLAS (Fran.). Distance : 300 mètres.  
 1916 N'a pas eu lieu.  
 1920 ANVERS, M. FISHER (E.-U.). Distance : 300 mètres.  
 1924 PARIS, M. FISHER (E.-U.).

**LISTE DES ENGAGÉS**

	ENGAGÉS	PARTICIPANTS
Sations.....	22	19
Individuels.....	80	66

**Argentine.** — A. DANERI, 40 ans, N. Cl. — J. DEL MAZO, 25 ans, N. Cl. — J. MARTINO, 37 ans, IV. Cl. — A. RICO, 35 ans, N. Cl.

**Belgique.** — C. ADRIAENSSENS, 53 ans, N. Cl. — 2. BALBAERT, 45 ans, N. Cl. — C. DELBARKE, 38 ans, N. Cl. — P. VAN ASBROEK, 50 ans, S. Cl.

**Brésil.** — Y. MACEDO, 20 ans, N. Cl.

**Danemark.** — L.-J. MADSEN 53 ans, N. Cl. — A.-P. NIELSEN, 57 ans, classé 4<sup>e</sup> ex æquo. — A. AIELSEN, 29 ans, N. Cl. — E. SAETTER-LASSEN, 32 ans, classé 4<sup>e</sup> ex æquo.

**Egypte.** — K. AGATHON, N. Part.

**Etats-Unis.** — J.-K. BOLES, 36 ans, N. Cl. — M.-W. DINWIDDIE, 18 ans, classé 2<sup>e</sup>. — J. GRIER, N. Cl. — W.-R. STOKES, 26 ans, N. Cl.

**Finlande.** — H. HUTTUNEN, 42 ans, N. Cl. — V. KOLHO, 43 ans, N. Cl. — J.-A. THESLOF, 39 ans, classé 4<sup>e</sup> ex æquo. — A.-J. VALKAMA, 35 ans, N. Cl.

**France.** — G. BORDIER, 44 ans, N. Cl. — P. COQUELIN DE LISLE, 24 ans, Champion olympique. — G. GLOTON, N. Part. — E. RUMEAU, 46 ans, N. Cl.

**Grande-Bretagne.** — W.-J. ARTIS, 40 ans, N. Cl. — F.-W. BRACEGIRDLE, 39 ans, N. Cl. — EG.-N. CLIFT, 47 ans, N. Cl. — D.-E. LEWIS, 45 ans, N. Cl.

**Grèce.** — G. MORAITINIS, 33 ans, N. Cl. — A. THEOFILAKIS, 46 ans, N. Cl. — J. THEOFILAKIS, 43 ans, N. Cl. — A. VICHOS, N. Part.

**Hollande.** — A.-H.-M. BOUWENS, N. Part. — C.-F. DE RUYTER DE WILDT, N. Part. —

**ÉPREUVE N° 121**  
**TIR MINIATURE**  
 Carabine à 50 mètres

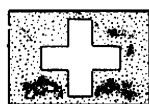

1<sup>er</sup> P. COQUELIN DE LISLE  
 France

2<sup>e</sup> M.-W. DISWIDDIE  
 États-Unis

3<sup>e</sup> J. HARTMANN  
 Suisse

de la compétition, trois concurrents égalèrent ce record, et trois autres le battirent, dont l'un, le vainqueur, le Français P. COQUELIN DE LISLE, avec le total formidable de 398 points, approchant de 2 points le maximum. Ce résultat fut d'ailleurs obtenu dans des circonstances quasi-dramatiques. En effet, le jeune Américain DINWIDDIE, qui venait de réaliser le point magnifique, supposé



P. COQUELIN DE LISLE.

imbattable, de 396, paraissait le vainqueur certain quand, tirant le dernier, le Français COQUELIN DE LISLE entra en lice. Et l'on s'imagina avec quelle curiosité, suivie de stupeur, on suivit les phases de son tir où les maxima se succédèrent pour arriver à ce total formidable de 398 points, qui faisait de lui le champion olympique et le recordman du monde.

La France prenait également la première place au classement par nations, devant les Etats-Unis et la Suisse.

**CONSIDÉRATIONS GÉNÉRALES**

Cette épreuve, la première du tournoi du tir à la cible, fut disputée à Reims, dans le magnifique nouveau stand où se déroulèrent également tous les championnats internationaux.

66 tireurs représentant 19 nations y Participèrent sur 80 tireurs et 22 nations engagés. Les forfaits furent ceux de l'Egypte, de la Hollande et de la Pologne. Moyenne d'âge inférieure à celle des autres concours de tir. Néanmoins, des tireurs de 50 ans et plus figurent parmi les concurrents. Le gagnant avait 24 ans, et le second, l'Américain DINWIDDIE, benjamin du tournoi, 18 seulement.

Cette Épreuve donna lieu à une des plus magnifiques compétitions qu'on ait pu voir. Au moment où elle commença, le record du monde était de 393 points pour un maximum de 400. Or, au cours



# LE TIR AUX ARMES LIBRES A 600 MÈTRES (Épreuve individuelle)



V.-R. STOKES,  
classé quatrième.

Les deux premiers tireurs classés :  
M. FISHER (1er) et C.-T. OSBURN (2°).

L. AUGUSTIN,  
classé cinquième.

En haut : La butte de tir de Mourmelon et les cibles pendant le concours aux armes libres.

Au centre : M. FISHER, le vainqueur, pendant le tir.

C.-A. DURASG, S. Part. C.-M. VAN-DALES,

**Hongrie.** — L. PINTSCHOF, S. Part. A. PROKOPP, N. Part. E. TAKACS, 35 ans, N. Cl. R. VELEZ, 37 ans, N. Cl.

**Italie.** — C. ISSARDI, N. Cl. G. LAVENI, 46 ans, N. Cl. — C.-E. PANZA, 47 ans, N. Cl. R. TICCHI, N. Cl.

**Mexique.** — T. HERNANDEZ, S. Part. M.-J. SOLIS, 36 ans, N. Cl.

Monaco. — R. ABEL, 24 ans, N. Cl. — V. BONAFEDE, 30 ans, N. Cl. J. CHIABAUT, 25 ans, N. Cl. — A. SCHULTZ, 23 ans N. Cl.

**Norvège.** — O. JOHANNESSEN, 34 ans, N. Cl. F.-A.-H. ONSRUD, 39 ans, N. Cl. W. ROGEBERG, 19 ans, N. Cl. O. SLETTES, 38 ans, N. Cl.

**Pologne.** A. ADJUKIEWICZ, N. Part. — M. BOKZEMSKI, S. Part. — J. DROHOJOWSKI, N. Part. — J. MAZUR, N. Part.

**Portugal.** — -4.-A. DE SILVA-MARTISS, 32 ans, N. Cl. — F.-P. DOS SANTOS-MESDONCA, 38 ans, S. Cl. F.-A. REAL, 39 ans, N. Cl. A.-A. SOARES DE ANDREA-FERREIRA, 38 ans, N. Cl.

**Roumanie.** B.-S. GHITESCOU, 38 ans, E. Cl. — C. TENESCOU, 31 ans, N. Cl. — S. VARTOLOMEI, 53 ans, N. Cl. A. VATAMANOU, N. Cl.

**Suède.** — O.-C. ERICSSON, 34 ans, N. Cl. — M. ERIKSSON, 36 ans, N. Cl. K.-V. KNUTSSON, 38 ans, N. Cl. J.-L. LAGERLOF, 54 ans, N. Cl.

**Suisse.** — J. HARTMANS, 29 ans, classé 3e. — W. LIENHARD, 32 ans, N. Cl. — J. REICH, 34 ans, N. Cl. W. SCHNYDER, 30 ans, N. Cl.

**Tchécoslovaquie.** — A. BYCZANSKI, 37 ans, N. Cl. R. JELEN, 44 ans, N. Cl. J. SUCHARDA, 41 ans, S. Cl. — E. WERNER, 33 ans, N. Cl.

E. SEATTER-LASSES, 2 p. ; A.-P. NIELSEN,

Points (4<sup>o</sup> es æquo, J.-A.

### ES VAINQUEURS OLYMPIQUES

- 1896 ATHENES, Ne figurait pas au programme.
- 1900 PARIS, C. GROSSET (Fran.). Distance : 12 mètres.
- 1904 SAINT-LOUIS, Ne figurait pas au programme.
- 1908 LONDRES, A.-A. CARNELL (G.-Br.). Distances : 50 et 100 yards.
- 1912 STOCKHOLM, F.-S. HIRD (E.-U.). Distance : 50 mètres). W. CALBEKG (Suède). Distance : 25 mètres.
- 1916 N'a pas eu lieu.
- 1920 ANVERS, L. NUSSLEIN (E.-U.).
- 1924 PARIS, P. COQUELIN DE LISLE (Fran.).

### CLASSEMENT DES NATIONS

1<sup>re</sup> FRANCE, 10 Points (1<sup>er</sup> P. COQUELIN DE LISLE).

2<sup>e</sup> ETATS-UNIS, 5 Points (2<sup>e</sup> M.-W. DINWIDDIE).

3<sup>es</sup> ex æquo SUISSE, 4 Points (3<sup>e</sup> J. HARTMANN). DANEMARK, 4 Points (4<sup>es</sup> ex æquo,

### RESULTATS DE L'EPREUVE DISPUTE AU STAND DE REIMS

LUNDI 23 JUIIN 1924 (Matin et après-midi). — RÉUNIONS N<sup>os</sup> 118 et 119.

#### MAXIMUM DE POINTS : 400

1.	P. COQUELIN DE LISLE (Fran.)	398	Points
2.	M.-W. DINWIDDIE (E.-U.)	396	»
3.	J. HARTMANN (Suis.)	394	»
4.	Es æquo, SAETTER-LASSES (Dane.)	393	»
4.	» A.-P. NIELSEN (Dane.)	393	»
4.	» J.-A. THESLOF (Finl.)	393	»

#### Non classés.

J. REICH (Suis.)	392	»
K.-V. KNUTSSON (Suède)	392	»
P. VAN ASBROEK (Belg.)	391	»
W.-R. STOKES (E.-U.)	390	»
W. LIENHARD (Guis.)	390	»
J. MARTINO (Arg.)	389	»
A. RICO (Arg.)	389	»
NIELSEN (Dane.)	389	»
J.-K. BOLES (E.-U.)	389	»
J. GRIER (E.-U.)	389	»
J.-L. LAGEKLOF (Suède)	389	»
W. ROGEBERG (Norv.)	388	»
V. KOLHO (Finl.)	388	»
E. RUMEAU (Fran.)	387	»
E. TAKACS (Hong.)	387	»
H. HUTTUNEN (Finl.)	387	»
A.-A. DA SILVA-MARTISS (Port.)	387	»
L.-J. MADSEN (Dane.)	386	»
M. ERIKSSON (Suède)	386	»
A. BALBAERT (Belg.)	385	»
O. SLETTEN (Norv.)	385	»
F.-A.-H. ONSRUD (Norv.)	385	»
O.-C. ERICSSON (Suède)	385	»
C. ADRIAENSSENS (Belg.)	384	»
C. DELBARRE (Belg.)	383	»
G. BORDIER (Fran.)	383	»
V. BONAFEDE (Mona.)	383	»
J. DEL MAZO (Arg.)	382	»
A. DANERI (Arg.)	382	»
A. SCHULTZ (Mona.)	381	»

R. JELEN (T.-Slo.)	381	»
A.-J. VALKAMA (Finl.)	380	»
Y. MACEDO (Brés.)	380	»
C. ISNARDI (Ital.)	377	»
J. THEOFILAKIS (Grèce)	376	»
C.-E. PANZA (Ital.)	376	»
W. SCHNYDER (Suis.)	376	»
J. SUCHARDA (T.-Slo.)	376	»
R. ABEL (Mona.)	375	»
O. JOHANSENSEN (Norv.)	373	»
R. VELEZ (Hong.)	372	»
A. BYCZANSKI (T.-Slo.)	372	»
D.-E. LEWIS (G.-Br.)	371	»
F.-P. DOS SANTOS-MENDONCA (Port.)	371	»
R. TICCHI (Ital.)	370	»
W.-J. ARTIS (G.-Br.)	369	»
S. VARTOLOMEI (Koum.)	369	»
E. WERNER (T.-Slo.)	369	»
F.-W. BRACEGIRDLE (G.-Br.)	367	»
A.-A. SOARES DE ANDREA-FERREIRA (Port.)	367	»
J.-G.-N. CLIFT (G.-Br.)	365	»
G. MORAITINIS (Grèce)	364	»
J. CHIABAUT (Mona.)	361	»
4. THEOFILAKIS (Grèce)	358	»
G. LAVENI (Ital.)	337	»
F.-A. REAL (Port.)	355	»
B.-N. GHITESCOU (Roum.)	355	»
M.-J. SOLIS (Mexi.)	353	»
C. TENESCOU (Roum.)	326	»
A. VATAMANOU (Roum.)	321	»

#### Non Participants

K. AGATHON (Egyp.) — G. GLOTON (Fran.) — A. VICHOS (Grèce).  
— A.-H.-M. BOUWENS (Chili) — J.-F. DE RUYTER DE WILDT (Holl.).  
— C.-A. DURAND (Holl.) — C.-M. VANDALEN (Holl.) — L. PINSCHOFF — HONG.) — A. PROKOPP (Hong.) — T. HERNANDEZ (Mex.) — A. ADJUKIEWICZ (Polog.) — m. Borzemski (Polog.) — J. DROHOJOWSKI (Prolog).

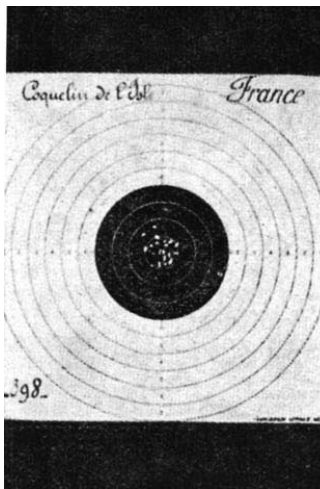

Cible de P. COQUELIN DE LISLE classé 1<sup>er</sup>.

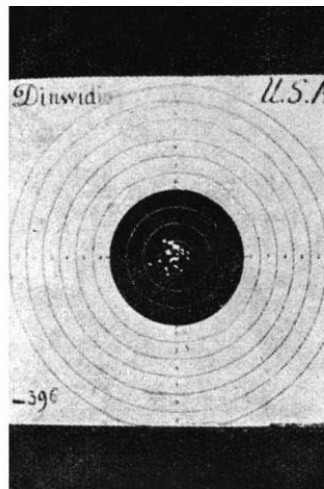

Cible de M. W. DINWIDDIE classé 28.

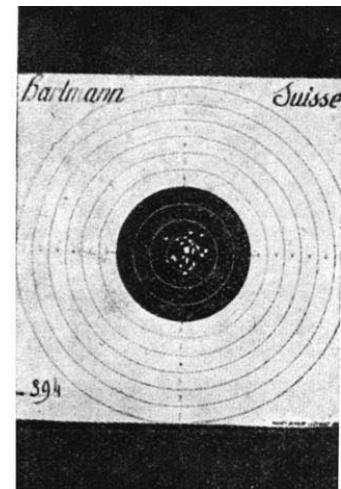

Cible dr J. HARTMANN classé 38.

# LE TIR MINIATURE, CARABINE A 50 MÈTRES

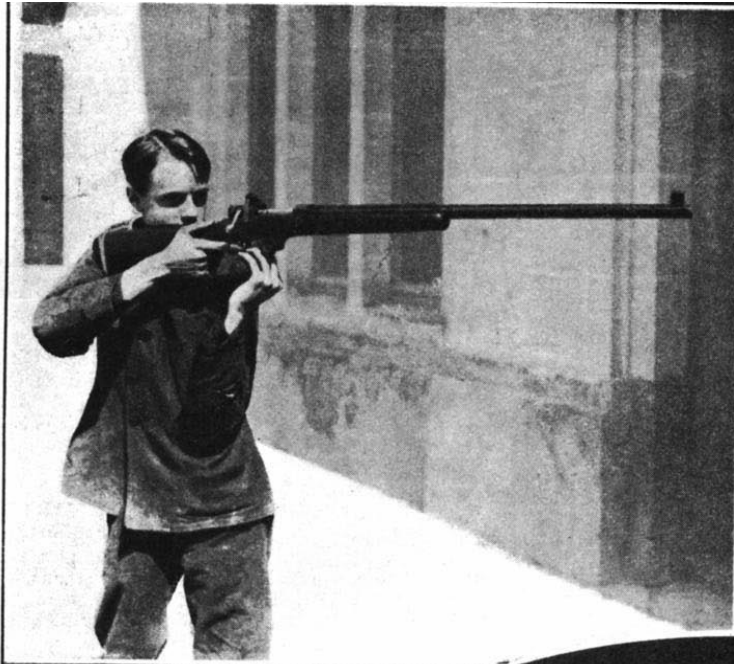

M. W. DINWIDDIE  
classé deuxième

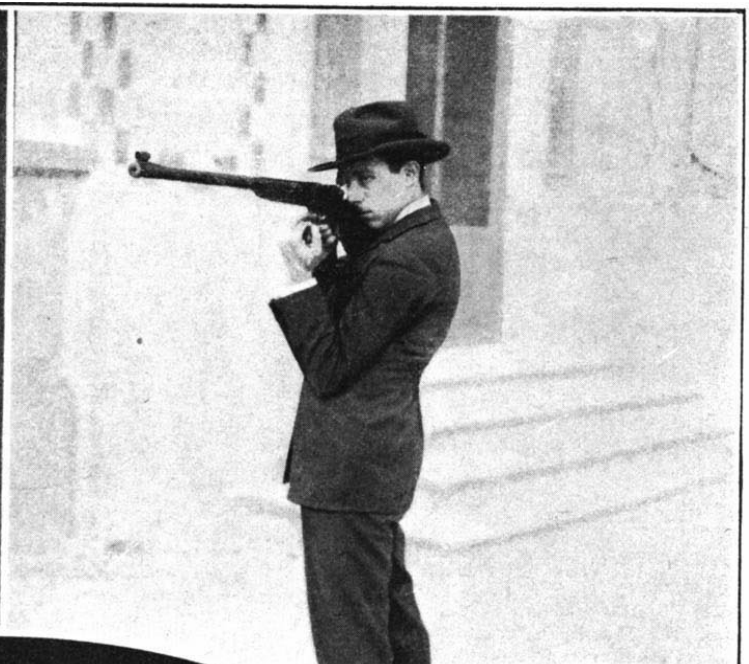

P. COQUELIN DE LISLE  
Classé premier

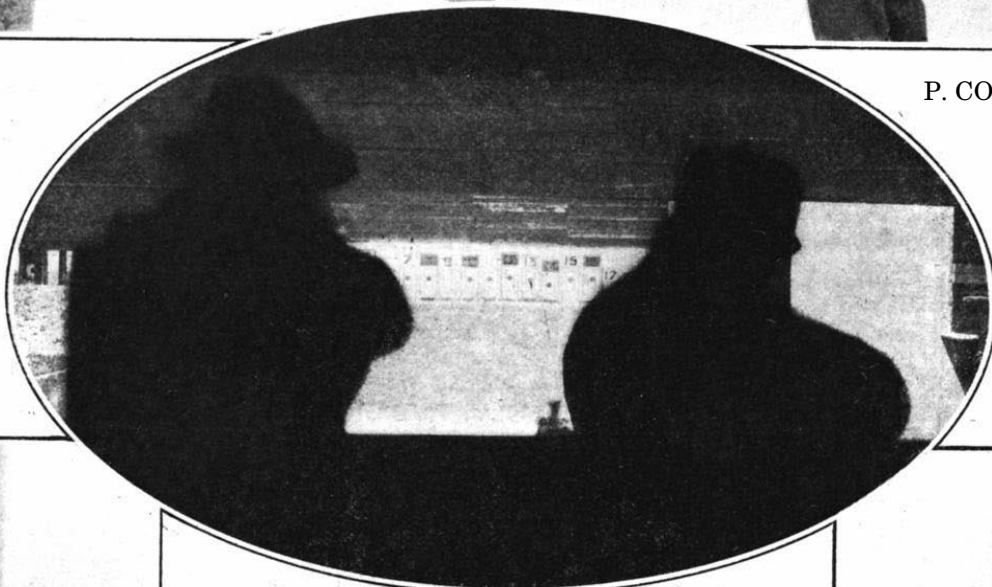

Les Cibles pendant le tir à la carabine.



J. HARTMANS  
classé troisiémc.



Le Stand de Tir de Reims,  
pendant le tir à la carabine.



A.-P. NIELSES  
classé quatriémc.

# ÉPREUVE N° 122

## Pistolet Automatique ou Revolver Libre

Distance 25 mètres

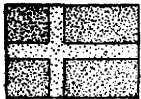
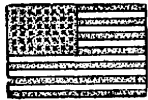

1<sup>er</sup> H.-N. BAILEY  
Etats-Unis



2<sup>e</sup> G.-W. CARLBERG  
Suède

3<sup>e</sup> L.-W. HANNELIUS  
Finlande

### CONSIDÉRATIONS GÉNÉRALES

L'épreuve fut disputée au champ de tir de Mourmelon. Temps très chaud. Installations parfaites. Participants : 57 tireurs représentant 17. nations, contre 76 tireurs et 21 nations engagés. Les forfaits furent ceux du Danemark, de la Roumanie, du Canada et de la Suisse.

Age moyen très élevé ; le record étant tenu par l'équipe française dont les 4 tireurs avaient respectivement 55, 53, 49, et 47 ans; donc 51 ans de moyenne. Le vainqueur, l'Américain BAILEY, n'avait que 31 ans.

Ce fut une des épreuves les plus mouvementées et les plus intéressantes du tournoi, parce que la plus facile à suivre pour les spectateurs. Au premier tir, 3 séries de 6 balles pour chaque tireur: huit concurrents avaient réussi le maximum de 18 points. Un barrage fut donc nécessaire, et pour départager ces 8 rois du pistolet, il ne fallut pas moins de huit séries supplémentaires. Finalement, l'Américain BAILEY l'emporta, n'ayant réussi que des maxima, sur le Suédois W. CARLBERG. A noter que le Français de CASTELBAJAC ne fut éliminé que par un défaut de munitions, l'une de ses balles, bien en direction, étant allée mourir, faute de puissance de projection, au pied de la cible.

Au classement par nations, victoire également des Etats-Unis devant In Suède et l'Argentine, celle-ci étant seule, avec la Finlande, à avoir deux tireurs classés dans les huit demeurant en présence pour le barrage final.

#### LISTE DES ENGAGÉS

ENGAGES PARTICIPANTS

Nations .....	21	17
Individuels .....	76	55

Argentine. — L. AMAYA, 28 ans, classé 4<sup>e</sup>.  
C. BALLESTRINI, N. Cl. — V. BIGAND-RICARDOKE, 23 ans, N. Cl. — M. OSINALDI, 38 ans, classé 5<sup>e</sup>.

Belgique. — F.-J. LAFORTUNE, N. Cl. — V. ROBERT, 61 ans, N. Cl. — THURIAUX, N. Cl. — P. VAN ASBKOEK, 50 ans, N. Cl.

Canada. — J. LEHAIN, N. Part.

Danemark. — C.F.; JUSTESEN, N. Part. — L.-J. MADSEY, N. Part. — C. MOLLER, S. Part. — E. SAETTER-LASSEN, N. Part.

Egypte. — K. AGATHON, 24 ans, N. Cl.

Etats-Unis. — H.-S. BAILEY, 31 ans, Champion olympique. — B.-G. BETKE, 33 ans, N. Cl. — W.-D. FRAZER, 40 ans, N. Cl. — W.-J. WHALING, 30 ans, N. Cl.

Finlande. — J.-U. AUTONEN, 41 ans, N. Cl. — L.-W. HANNELIUS, 31 ans, classé 3<sup>e</sup>. — U.-B. SARLIN, 31 ans, N. Cl. — J.-A. THESLOF, 39 ans, N. Cl.

France. — A. DE CASTELBAJAC, 53 ans, classé 6<sup>e</sup>. — G. DE CREQUI MONTFORT DE



H.-N. BAILEY.

COURTIVRON, 47 ans, N. Cl. — A. DE SCHONEN, 55 ans, N. Cl. — C. RIOTTEAU, 49 ans, N. Cl.

Grande-Bretagne. — C.-E. BOUNTON, 43 ans, N. Cl. — P.-H. GRIFFITHS, 32 ans, N. Cl. — C.-H. MACKIE; 39 ans; N. Cl. — F.-E. MORTON, N. Part.

Grèce. — G. MORAITINIS, 33 ans, N. Cl. — A. THEOFILAKIS, 46 ans, N. Cl. — J. THEOFILAKIS: 4.3. ans, N. Cl. — G. VAFIADIS, 3<sup>e</sup> ans, N. Cl.

Hollande. — S. BRUINSMA, 20 ans, N. Cl. — D. DE WILDE, 39 ans, N. Cl. — F. MARITS, 40 ans, N. Cl. — J.-W., VAN-BALKUM, 36 ans, N. Cl.

Hongrie. — L. PINTSCHOFF, N. Part. — A. PROKOPP, 37 ans, N. Cl. — E. TAKACS, 35 ans, N. Cl. — R. VELEZ, 37 ans, N. Cl.

Italie. — G.-C. BORIANI, N. Part. — E. PIER-SANTELLI, 36 ans, N. Cl. — F. SARTORARI, N. Part. — SCARELLA, N. Cl.

Mexique. — T. HERNANDEZ, N. Cl. — M.-J. SOLIS, 36 ans, N. Cl.

Norvège. — E. LIBERG, 51 ans, N. Cl. — O.-A. LILLOE-OLSEN, N. Part. — II. NATVIG, S. Part. — O.-M. OLSEN, N. Part.

Pologne. — M. BOKZRMSKI, 30 ans, N. Cl. — H. GOSCIEWICZ, 34 ans, N. Cl. — S. KO-WALCZEWSKI, N. Cl. — W. MARJANSKI, 49 ans, N. Cl.

Portugal. — A.-A. DA SILVA MARTINS, 32 ans, N. Cl. — F.-P. DOS SANTOS-MENDONÇA, 38 ans, N. Cl. — A. DUARTE-MONTEZ, 39 ans, N. Cl. — A. SORRES DE ANDREA-FERREIRA, 38 ans, N. Cl.

Roumanie. — B. GHITESCOU, N. Part. — C. TENESCOU, N. Part. — S. VARTOLOMEI, S. Part. — A. VATAMANOU, N. Part.

Suède. — G.-E. CARLBERG, 44 ans, N. Cl. — G.-W. CARLBERG, 44 ans, classé 28. — O.-C. ERICSSON, N. Part. — S.-Z. FORSELIUS, 34 ans, N. Cl.

Suisse. — W. SCHNYDER, N. Part. — C. WIDMER, N. Part. — A. WIEDERKEHR, N. Part. — F. ZULAUF, N. Part.

Tchécoslovaquie. — J. KURZ, 35 ans, N. Cl. — J. MACH, N. Cl. — J. PAVLIK, 39 ans, N. Cl. — E. WERNER, N. Cl.

### RESULTATS DE L'ÉPREUVE DISPUTÉE AU CAMP DE CHALONS

(Prés Mourmelon)

SAMEDI 28 Juin 1924 REUNION N° 125.

MAXIMUM DE POINTS : 18

#### CLASSEMENT INDIVIDUEL

1.	H.-N. BAILEY (E.-U.).....	18 Points
2.	G.-W. CARLBERG (Suède).....	18 »
3.	L.-W. HANNELIUS (Finl.).....	18 »
4.	L. AMAYA (Arg.).....	18 »
5.	M. OSINALDI (Arg.).....	18 »
6.	A. DE CASTELBAJAC (Fran.).....	18 »

#### Non classés.

U.-B. SARLIN (Finl.).....	18 »
E. LIBERG (Norv.).....	18 »
A. DE SCHONEN (Fran.).....	17 »
B.-G. BETKE (E.-U.).....	17 »
W.-D. FRAZER (E.-U.).....	17 »
W.-J. WHALING (E.-U.).....	17 »
C.-E. HOUNTON (G.-Br.).....	17 »
M. BORZEMSKI (Polog.).....	17 »
G.-E. CARLBERG (Suède).....	17 »
A.-A. DA SILVA-MARTINS (Port.).....	17 »
F.-P. DOS SANTOS-MENDONÇA (Prt.).....	17 »
M.-J. SOLIS (Mexi.).....	17 »
K. AGATHON (Egyp.).....	17 »
J.-A. THESLOF (Finl.).....	17 »
C. RIOTTEAU (Fran.).....	17 »
C.-H. MACKIE (G.-Br.).....	16 »
J.-U. AUTONEN (Finl.).....	16 »
V. BIGAND-RICARDONE (Arg.).....	16 »
F. MARITS (Holl.).....	16 »
G. DE CREQUI MONTFORT DE: COURTIVRON (Fran.).....	16 »
S. KOWALCZEWSKI (Polog.).....	16 »
W. MARJANSK. (Polog.).....	16 »
A. THEOFLIKIS (Grèce).....	16 »
S.-Z. FORSELIUS (Suède).....	15 »
R. VELEZ (Hong.).....	15 »
A. DUARTE-MONTEZ (Port.).....	15 »

T. HERNANDEZ (Mexi.).....	15	»
D. DE WILDE (Holl.).....	15	»
S. BRUINSMA (Holl.).....	15	»
C. BALLESTRINI (Arg.).....	15	»
Li. PIERSANTELLI (Ital.).....	14	»
G. MORAITINIS (GrØce).....	14	»
E. WERNER (T.-Slo.).....	14	»
P.-II. GRIFITHS (G.-Br.).....	13	»
V. ROBERT (Belg.).....	13	»
F.-J. LAFORTUNE (Belg.).....	13	»
J. THEOFILAKIS (GrØce).....	13	»
A. SOARES DE ANDREA-FIERREIRA (Port.).....	13	»
J.-W VAN BALKUM (Holl.).....	13	»
J. PAVLIK (T.-Slo.).....	13	»
E. TAKACS (Hong.).....	12	»
B. GOSCIEWICZ (Polog.).....	12	»
J. MACH (T.-Slo.).....	12	»
THURIAUX (Belg.).....	11	»
SCARELLA (Ital.).....	8	»
1. VAN ASBROEK (Belg.).....	8	»
P. PROKOPP (Hong.).....	7	»
G. VAFIADIS (GrLce).....	7	»
J. KURZ (T.-Slo.).....	7	»

#### Non participants.

J. LEHAN (Cana.). C.-F. JUSTESEN (Dane.). -- L.-J. MADSEN (DANE). C. MOLLER (Dane.). E. SAETTER-LASSEN (Dane.). F.-E. MORTON (G.-Br.). -- L. PINTSCHOF (Hong.). G.-C. BORIANI (Ital.). F. SARTORARI (Ital.). O.-A. LILLOE-OLSEN (Norv.). II. NATVIG (Son-). O.-M. OLSEN (Norv.). B. GHITESCOU (Roum.). C. TENESCOU (Roum.). S. VAKTOLOMEI (Roum.). A. VATA-MANOÛ (Roum.). O.-C. ERICSSON (Suede). W. SCHNYDER (Suis.). C. WIDMER (Suis.). A. WIEDERKEHR (Suis.). F. ZULAUF (Suis.).

## PREUVE N° 123

### Tir aux Armes Libres

Distances : 400, 600 et 800 m.

(Epreuve par Equipes)

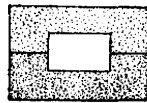

1<sup>re</sup> ETATS-UNIS

2<sup>e</sup> FRANCE

3<sup>e</sup> HAITI

### CONSIDÉRATIONS GÉNÉRALES

C'était l'épreuve qui ouvrait le tournoi de Moulon. Elle fut disputée, par temps très chaud, par équipes de 5 hommes, aux distances de 400, 600 et 800 mètres. Ce fut aussi celle qui réunissait le plus de concurrents : 88, sur 134 engagés et 18 nations sur 20. Les forfaits étant ceux de l'Argentine et du Mexique. Même moyenne d'âge que pour l'épreuve individuelle, les tireurs étant presque les mêmes.

La première distance de l'épreuve était celle de 400 mètres. La supériorité des États-Unis, qui s'affirma par la suite de façon si nette, faillit y être mise en cause. Mais le dernier tireur français, COLAS, remporta pourtant le meilleur, et ancien champion olympique, fit une série médiocre.

Dans la 2<sup>e</sup> épreuve, celle de 600 mètres, ce fut au tour des noirs Haïtiens, la révélation du tournoi, inquiéter les Américains. Ils bénéficiaient d'auteurs de la même supériorité d'armement et de munitions. Quoiqu'il en soit, aux 400 et 600 mètres additionnés, Haïti avait la 2<sup>e</sup> place, derrière les États-Unis et devant la France. Mais, à la dernière

épreuve, celle des 800, la France réussissait à égaliser avec Haïti et l'emportait au barrage, tandis que les États-Unis enlevaient nettement la première place.

Individuellement, FISHER, toujours lui, fut le meilleur aux 400 mètres, avec le maximum de 50 points, aux 800 mètres, avec 45, et il fut 3<sup>e</sup> aux 600 avec 49 points, derrière son compatriote STOKES 49, et le Suédois JOHANSSON 48. Il fut aussi le meilleur aux trois distances additionnées, avec 142 points contre 138 à STOKES et 137 à JOHANSSON, le Français RUMEAU et ROES, l'Américain HINDS et le Danois LAKSEN.

### LISTE DES ENGAGÉS

	ENGAGÉS	PARTICIPATION
Nations .....	20	18
Individuels .....	134.	88

**Afrique du Sud.** — Equipe non classée.

G.-W. CHURCH, 35 ans, classé 500. — E.-H. HALLE Y., 31 ans, classé 290. — G.-H. HARVEY, N. Part. — L. LAING, 31 ans, classé 200. — D. SMITH, 44 ans, classé 45. — J. TREMBATH, N. Part. — M.-L. WALLACE, 37 ans, classé 540.

**Argentine.** — Equipe non participante.

A. ARENA. — J. DEL MAZO. — M. GENOUD. A. PUGNALLI. — A. RICO. — J.-A. ROCCA. — B. TEALDI.

**Belgique.** — Equipe non classée.

C. ADRIAENSSENS, 53 ans, classé 428. A. BALBAERT, 45 ans, classé 57e. — C. DELBARRE, N. Part. — F.-J. LAFORTUNE, classé 42. — V. LIBERT, N. Part. — C. SCHEIRLINCKX, 57 ans, classé 79. — P. VAN ASBROEK, 50 ans, classé 41.

**Danemark.** — Equipe Classée 6<sup>e</sup>.

O. BJORN, N. Part. — P. GELTZER, 27 ans, classé 37. — N. LARSEN, 35 ans, classé 120. — N. LAURSEN, N. Part. — L.-J. MADSEN, 53 ans, classé 20. — A.-P. NIELSEN, 57 ans, classé 29. — E. SAETTER-LASSEN, 32 ans, classé 29.

### CLASSEMENT DES NATIONS

1<sup>re</sup> ETATS-UNIS, 10 points (1<sup>er</sup> II.-N. BAILEY).

2<sup>es</sup> es yuo, SUEDE, 5 points (2<sup>e</sup> G.-W. CARLBERG). -- ARGENTINE, 5 Points (4<sup>e</sup> L. AMAYA 3 p.; 5<sup>e</sup> M. OSINALDI, 2 p.).

40 FINLANDE, 4 Points (3<sup>e</sup> L.-W. HANNF, LIUS).

5<sup>e</sup> FRANCE, 1 Point (6<sup>e</sup> A. DE CASTEL BAJAC).

### LES VAINQUEURS OLYMPIQUES

1896 ATHENES, Ne figurait pas au programme

1900 PARIS, ROEDKRER (Suis.). Distance : 50 mètres.

1904 SAINT-LOUIS, Ne figurait pas au programme.

LONDRES, P. VAN ASBROEK (Belg.). Distance : 50 yards.

1912 STOCKHOLM, A.-P. LANE (E.-U.). Distance : 30 mètres. A. PLANE (E.-U.). Distance 50 mètres

1916 Na Pas eu-lieu

1920 ANVERS, PARAINES (BrØs.). Distance : 30 mètres. K.-T. FRDERICK (E.-U.). Distance : 50 mètres.

1924 PARIS, H.-S. BAILEY (E.-U.),

**Etats-Unis.** — Equipe Champion olympique.

R.-O. COULTER, 27 ans, classé 8e. — J.-W. CROCKETT, 20 ans, classé 78. — D. FENTON, N. Part. — R. FISHER, classé 1<sup>er</sup>. — S.-R. HINDS, 24 ans, classé 9<sup>e</sup>. — G.-T. OSBURN, N. Part. — W.-K. STORES, 26 ans, classé 2<sup>e</sup>.

**Finlande:** — Equipe classée 5<sup>e</sup>.

L.-W. HANNELIUS, N. Part. — II. HUTTUNEN, 42 ans, classé 3<sup>2e</sup>. — V.-V. KOLHO, 43 ans, classé 26. — V.-H. NIEMINEN, 38 ans, classé 16e. — K.-L. SOKKI, N. Part. — J.-A. THESLOF, 39 ans, classé 34. — A.-J. VALKAMA, 35 ans, classé 12.

**France.** — Equipe classé 2<sup>e</sup>.

P. COLAS, 44 ans, classé 26. — A. COURQUIN, classé 9. — P. HAKDY, 42 ans, classé 12. — L. JOHNSON, S. Part. — A. PARMENTIER, N. Part. — G. KOES, 75 ans, classé 23. — E. RUMEAU, 46 ans, classé 6.

**Grèce.** — Equipe non classée.

G. ANAGNOSTOU, N. Part. — G. ANITSAS 42 ans, classé 60. — G. MORATTINIS, 33 ans, classé 69. — A. THEOFILAKIS, 46 ans, classé 53. — J. THEOFILAKIS, 43 ans, classé 478. — G. VAFIADIS, N. Part. -- A. VICHOS, 45 ans, classé 70s.

**Haiti** — Equipe classée 3<sup>e</sup>.

L.-C.: AUGUSTIN, 22 ans, classé 4. — L.-H. CLERMONT, N. Part. — D. DESTINE, 29 ans, classé 16e. — C.: DUPRE, N. Part. — St E. METULLUS, 32 ans, classé 23. — A. ROLLAND, 25 ans, classé 15. — L. VALBORGE, 35 ans, classé 16.

**Hollande.** -- Equipe non Classée.

G.-H. BOUWHUIS, 36 ans, classé 81. — H.-H. DE GRIJF, N. Part. — C. DE JOUGH, 41 ans, classé 73. — F.-T.-W. KORTLEVE, 40 ans, classé 82. — A. LANGEREIS, 36 ans, classé 60. — J.-P. SCHEUTER, N. Part. — A.-G. VAN KORLAAR, 42 ans, classé 83.

**Hongrie.** — Equipe non classée.

J. OLAH, N. Part. - A. PROKOPP, 37 ans, N. Cl. - L. SUTO, N. Part. - E. TAKACS, 15 an, N. Cl. - E. TETTEY, N. Part. - R. TRESTI,, N. Part. - R. VELEZ, 37 ans, N. Cl

**Italie.** — Equipe non classée.

A. COLETTI, 39 ans, classé 50°. — S. DE RANIERI, 32 ans, classé 34°. — C. ISNARDI, 50 ans, classé 56°. — G. LAVENI, 47 ans, classé 45. — P. MARCONI, N. Part. — F. SARTORARI, N. Part. — R. TICCIH, 53 ans, classé 39e.

**Mexique.** — Equipe non participante.

T HERNANDEZ. — M.-J. SOLIS

**Norvège.** — Equipe non classée.

H. ANGAARD, 26 ans, classé 42°. — O. JOHANNESSES, 34 ans, classé 34°. — L. LARSEN, 41 ans, classé 32e. — O.-M. OLSSES, 40, ans, classé 50e. — F.-A.-H. ONSRUD, S. Part. — W. ROGEBEKG. 19 ans, classé 39°. — O. SLETES, N. Part.

**Pologne** Equipe non classée.

M. BORZEMSKI, 30 ans. classé 67°. — F.

BROSEK, classé 73°. — B. GOSCIEWICZ, 34 ans classé 76°. — S. KOWALCZEWSKI 35 ans, Classié 72°. — W. MARJANSKI, S. Part. — W. SWIATEK, classé 76°. — R. WASZKIEWICZ S. Part.

**Portugal.** — Equipe non classée.

D. CANNAS, 40 ans, classé 70°. — M. DE-SILVA-GUERRA, 35 ans, classé 75°. — A.-A. DA SILVAMARTINS, N. Part. — F.-A. REAL, 39 ans, classé 85°. — F.-A. REDONRO-BER-MUDES, 50 ans, classé 84e. — A. SOARES, S. Part. — A. SOARES DE ANDREA-FERREIRA 38 ans, classé 76°.

**Roumanie.** — Equipe non classée.

B. GHITESCOU, 38 ans, classé 65e. — D. MAIORESCO, S. Part. — M. PLATARANOU, 46 ans, classé 60°. — G. TENESCOU, 31 ans classé 57°. — S. VARTOLOMEL, 33 ans. Classé 59°. — A. VATAMANOU. classé 55e.

**Suède.** — Equipe non classée.

G.-E. ANDERSSON, 39 ans, classé 49e. — O.-C. ERICSSON, 34 ans, classé 47°. — M. ERIKSSON, 36 ans, classé 23°. — C.-H. JOHANSSON, 37 ans, classé 3°. — J.-L. LAGERLOF, N. Part. — P.-E.-F. OLSSON, S. Part. — K.-I. WESTER, 32 ans, classé 9°.

**Suisse.** — Equipe classée 4°.

A. FRONDLI, 35 ans, classé 38°. — W. LIENHARD, S. Part. — J. REICH, 34 ans, classé 4°. — A. ROSLI, 44 ans, classé 160°. — W. SCHNYDER, 30 ans, classé 20°. — C. STUCHELI, 32 ans, classe 26e. — C. WIDMER, S. Part.

**Tchécoslovaquie.** — Equipe non Classée.

A. BYCZANSKI, 37 ans, classé 67°. — F. CERMAK, 30 ans, classé 65e. — R. JELES, 44 ans, N. Part. — J. KOZLIK, 41 ans, classé 79e. — J. KURZ, S. Part. — J. MACH, 37 ans, classé 60°. — J. SUCHARDA, 44 ans, classé 60°.



L'EQUIPE DES ETATS-UNIS.

**RESULTATS DE L'EPREUVE DISPPUTEE AU CAMP DE CHALONS (Près Mourmelon)**

JEUDI 26 ET VENDREDI 27 JUIN. — RÉUNIONS N<sup>OS</sup> 120, 121 ET 122.

CLASSEMENT INDIVIDUEL.

NOMBRE MAXIMUM DE POINTS A CHAQUE DISTANCE: 50

CLASSEMENT DES TIREURS	NOMBRE DE POINTS A :			TOTAL DES POINTS
	400 m.	600 m.	800 m.	
1. M. FISHER (E.-U.).....	50	47	45	142
2. W.-K. STOKES (E.-U.).....	49	49	40	138
3. C.-H. JOHANSSON (Suède).....	50	48	39	137
4. L.-C. AUGUSTIN (Haïti).....	48	44	43	135
5. J. REICH (Suis.).....	37	44	44	135
6. E. RUMEAU (Fran.).....	50	44	40	134
7. J.-W. CROCKETT (E.-U.).....	47	45	41	133
8. R.-O. COULTER (E.-U.).....	49	44	39	132
9. S.-R. HINDS (E.-U.).....	50	40	41	131
9. A. COURQUIN (Fran.).....	48	42	41	131
9. K.-I. WESTER (Suède).....	45	46	40	131
12. P. HARDY (Fran.).....	49	41	40	130
12. A.-J. VALKAMA (Finl.).....	49	43	38	130
12. S. LARSEN (Dane.).....	50	45	35	130
15. A. ROLLAND (Haïti).....	48	42		129
16. L. VALBORGE (Haïti).....	49	43	36	128
16. D. DESTINE (Haïti).....	47	45	36	128
16. A. ROSLI (Suis.).....	49	41	38	128
16. V.-H. NIEMINEN (Finl.).....	49	42	37	128

# LE TIR AUX ARMES LIBRES A 400, 600, 800 MÈTRES

(Epreuve par équipes)



La butte de tir de Châlons pendant le concours par équipes,

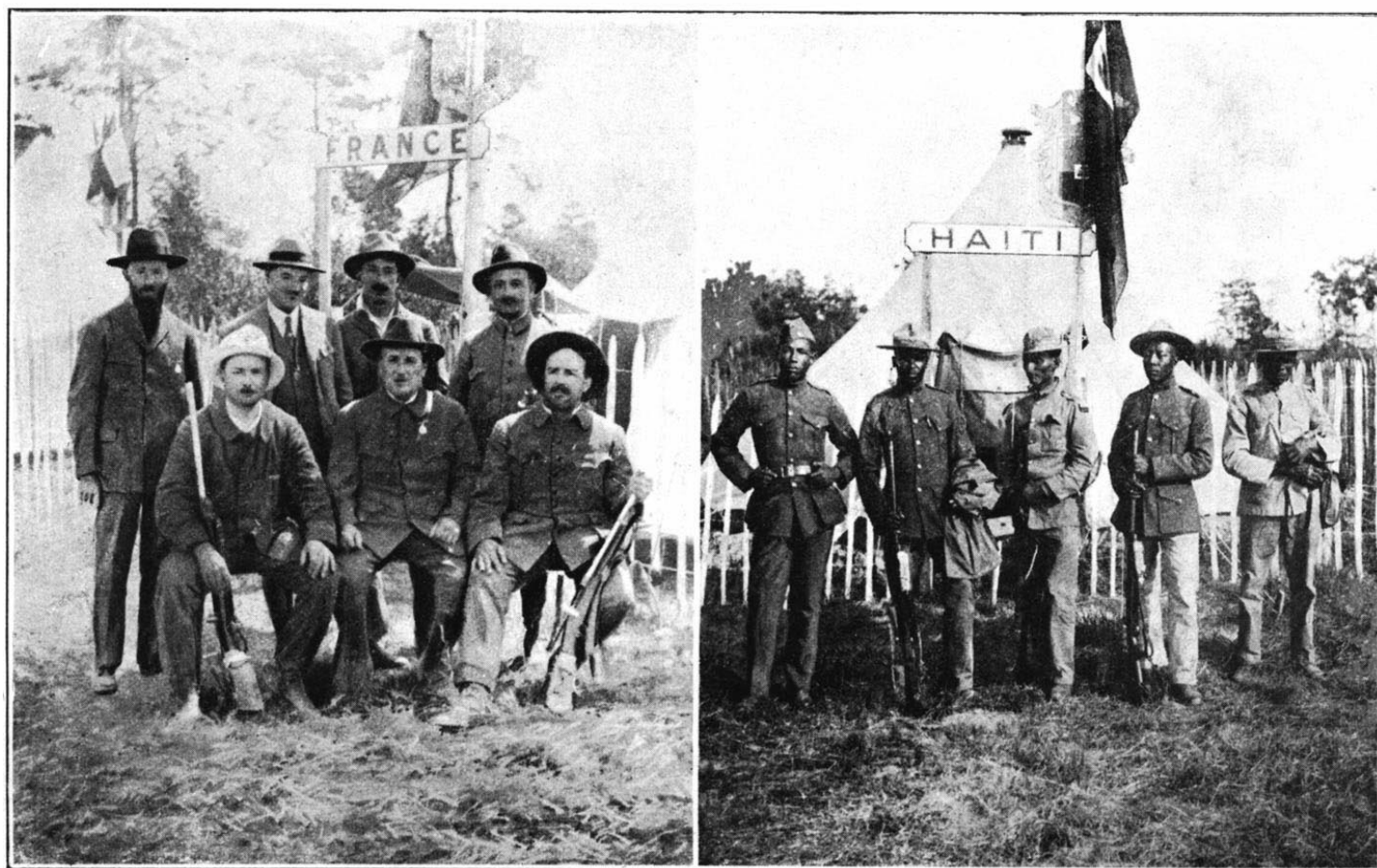

L'équipe de FRANCE classée deuxième,

L'équipe d'HAÏTI classée troisième.

RESULTATS DE L'EPREUVE PAR EQUIPES AUX ARMES LIBRES. — 400, 600 et 800 mètres.

(CLASSEMENT INDIVIDUEL (Suite))

20.	W. SCHNYDER (Suis.)	47	45	35	127
20.	L.-J. MADSEN (Dane.)	45	44	38	127
20.	L. LAING (Af.-S.)	49	42	36	127
23.	G. ROES (Fran.)	50	44	32	126
23.	St E. METULLUS (Haïti)	48	46	32	126
23.	M. ERIKSSON (Suède)	47	42	37	126
26.	P. COLAS (Pran.)	4 6	43	36	125
26.	C. STUCHELI (Suis.)	4 7	43	35	125
26.	V.-V. ROLHO (Finl.)	46	39	40	125
26.	A.-P. NIELSEN (Dane.)	46	38	40	124
29.	E. SAETTER-LASSEN (Dane.)	4 7	46	3 7	124
29.	E.-H. HALLEY (Af.-S.)	4 4	44	36	124
32.	II. HUTTUNEN (Finl.)	48	44	31	123
32.	LARSEN (Norv.)	47	42	34	123
34.	J.A. TUESLOF (Finl.)	4 8	40	34	122
34.	O. JOHANNESSEN (Norv.)	4 7	40	35	122
34.	S. DE RANIERI (Ital.)	4 7	45	30	Ir.?
37.	P. GELTZER (Dane.)	4 6	5 3	33	131
38.	A. FRONDLI (Suis.)	5 0	3 7	33	120
39.	W. KOGE BERG (Norv.)	4 6	4 1	32	119
39.	R. TICCHI (Ital.)	44	3 9	36	119
41.	P. VAN ASBROER (Belg.)	4 7	3 9	32	118
42.	H. ASGAARD (Norv.)	4 4	3 2	31	117
42.	F.-J. LAFORTUNE (Brlg.)	4 6	4 2	29	117
42.	C. ADRIAESSENS (Belg.)	4 5	4 0	32	117
45.	D. SMITH (AI-S.)	4 8	3 6	32	116
45.	G. LAVENI (Ital.)	4 8	3 8	36	116
47.	O.-C. ERICSSON (Suède)	4 8	3 6	31	115
47.	J. THEOFILAKIS (Grèce)	4 7	3 3	35	115
49.	G.-E. ANDERSSON (Suède)	4 9	3 9	26	114
50.	O.-M. OLSEN (Norv.)	4 6	3 9	28	113
50.	G.-W. CHURCH (Af.-S.)	4 3	3 9	31	113
50.	A. COLETTI (Ital.)	4 3	3 7	33	113
53.	A. THEOFILAKIS (Grèce)	4 5	3 5	31	111
54.	M.-L. WALLACE (Af.-S.)	4 3	3 6	31	110
55.	A. VATAMANOU (Roum.)	4 4	3 4	31	109
56.	C. ISNARDI (Ital.)	4 4	3 6	28	108
57.	A. BALBAERT (Belg.)	4 2	3 3	31	106
57.	C. TESESCOU (Roum.)	3 9	3 2	35	100
59.	S. VARTOLOMEI (Roum.)	4 4	3 0	36	104
60.	G. ANITSAS (Grèce)	4 4	3 8	2 1	103
60.	M. PLATARANOU (Roum.)	3 8	3 2	33	103
60.	J. MACH (T.-Slo.)	4 1	7 0	26	103
60.	J. SUCHARDA (T.-S10)	4 2	3 7	24	103
60.	A. LANGEREIS (Holl.)	4 2	2 9	22	103
65.	B. GHITESCOU (Koum.)	4 3	3 5	24	102
65.	CERMAK (T.-Slo.)	4 4	3 2	26	102
67.	A. BYCZANSKI (T.-Slo.)	4 3	3 8	20	101
67.	M. BORZEMSKI (Pulog.)	3 7	3 0	34	101
69.	G. MORAITINIS (Grèce)	4 0	3 5	25	100
70.	A. VICHOS (Grèce)	4 2	2 8	27	97
70.	D. CANNAS (Port.)	4 3	3 0	24	97
72.	S. KOWALCZEWSKI (Polog.)	4 2	3 0	24	96
73.	F. BROSEK (Polog.)	4 3	2 5	26	94
73.	C. DE JONGH (Holl.)	4 1	3 2	21	94
75.	RI. DA SILVA-GUERRA (Port.)	44	31	19	94
76.	W. WIATEK (Polog.)	3 8	3 2	23	94
76.	B. GOSCIEWICZ (Polog.)	4 5	2 5	23	95
76.	A. SOARES DE ANDREA-FERREIRA (Port.)	41	34	18	93
79.	C. SCHEIRLNCKS (Belg.)	3 7	3 2	23	92
79.	J. KOZLIK (T.-Slo.)	3 8	29	25	92
81.	C. -H. BOUWHUS (Holl.)	3 2	3 8	20	90
82.	F.-T.-W. KORTLEVE (Holl.)	40	21	25	86
83.	H.-G. VAN KOKLAAR (Holl.)	30	27	22	85
84.	F.-A. REDONDO-BERMEDES (Port.)	43	21	12	76
85.	F.-A. REAL (Port.)	36	19	12	67

Concurrents faisant partie d'une équipe incomplète.

A. PROKOPP (Hong.)	»	3 1	36	61
E. TAKACS (Hong.)	4 3	3 1	28	102
R. VELEZ (Hong.)	45	36	32	113

Non Participants

G.-H. HARVEY (Af.-S.). — J. TREMBATH (Af.-S.). — A. ARANA (Arg.). — J. DEL MAZO (Arg.). — M. GENOUD (Arg.). — A. PJUGNALI (Arg.). — A. RICO (Arg.). — J.-A. ROCCA (Arg.). — B. TEALDI (Arg.). — C. DELBARRE (Belg.). — V. LIBERT (Belg.). — O. BJORN (Dane.). — N. LAURSEN (Dane.). — D. FESTOS (E.-U.). — C.-T. OSBURN (E.-U.). — L.-W. HANNELIUS (Finl.). — K.-L. SORRI (Finl.). — L. JOHNSON (Fran.). — A. PARMENTIER (Fran.). — G. ANAGSOSTOU (Grèce). — G. VAFIADIS (Grèce). — L.-H. CLERMONT (Haïti). — C. DUPRE (Haïti). — H.-H. DE GRIJFF (Holl.). — J.-P. SCHEUTER (Holl.). — J. OLAH (Hong.). — L. SUTO (Hong.). — E. TETTEY (Hong.). — R. TRESTL (Hong.). — P. MARCONI (Ital.). — F. SARTORARI (Ital.). — T. HERNANDEZ (Mexi.). — M.-J. SOLIS (Mexi.). — F.-A.-H. ONSRUD (Norv.). — O. SLETTEN (Norv.). — MT. MARJANSKI (Polog.). — E. WASZKIEWICZ (Polog.). — A.-A. DA SILVA-MARTINS (Port.). — A. SOARES (Port.). — D. MAIORES-COU (Roum.). — J.-L. LAGERLOF (Suède). — P.-E.-F. OLSSON (Suède). — W. LIENHARD (Suis.). — C. WIDMER (Suis.). — R. JELEN (T.-Slo.). — J. KURZ (T.-Slo.).



## CLASSEMENT PAR EQUIPES

1<sup>re</sup> ETATS-UNIS, 676 Points (M. FISHER, 142 p.; W.-R. STOKES, 138 p.; J.-W. CROCKETT, 133 p.; R.-O. COULTER, 132 p.; S.-R. HINDS, 131 p.).

2<sup>e</sup> FRANCE, 646 Points (E. RUMEAU, 134 p.; A. COURQUIN, 131 p.; P. HARDY, 130 p.; G. ROES, 126 p.; P. COLAS, 125 p.).

3<sup>e</sup> HAITI, 646 Points (L.-C. AUGUSTIN, 135 p.; A. ROLLAND, 129 p.; L. VALBORGE, 128 p.; D. DESTINE, 128 p.; St E. METULLUS, 126 p.).

4<sup>e</sup> SUISSE, 635 Points (J. REICH, 135 p.; A. ROSLI, 128 p.; W. SCHNYDER, 127 p.; C. STUCHELI, 123 p.; A. FRONDLI, 120 p.).

5<sup>e</sup> FINLANDE, 628 Points (A.-J. VALKAMA, 130 p.; V.-H. NIEMINEN, 128 p.; V.-V. KOLHO, 125 p.; II. HUTTUNEN, 123 p.; J.-A. THESLOF, 122 p.).

6<sup>e</sup> DANEMARK, 626 Points (N. LARSEN, 130 p.; L.-J. MADSEN, 127 p.; A.-P. NIELSES, 124 p.; E. SAETTER-LASSEN, 124 p.; P. GELTZER, 121 p.).

### Equipe non clasées.

SUEDE, 623 Points (C.-H. JOHANSSON, 137 p.; K.-I. WESTER, 131 p.; M. ERIKSSON, 126 p.; O.-C. ERICSSON, 115 p.; G.-E. ANDERSSON, 114 p.).

NORVEGE, 594 Points (L. LARSEN, 123 p.; O. JOHANNESSEN, 122 p.; W. ROGEBERG, 119 p.; H. ANGAARD, 117 p.; O.-M. OLSEN, 113 p.).

AFRIQUE DU SUD, 590 Points (L. LAING, 127 p.; E.-H. HALLEY, 124 p.; D. SMITH, 116 p.; G.-W. CHURCH, 113 p.; M.-L. WALLACE, 110 p.).

ITALIE, 578 Points (S. DE RANIERI, 122 p.; R. TICCHI, 119 p.; C. LAVENI, 116 p.; A. COLETTI, 113 p.; C. ISNARDI, 108 p.).

BELGIQUE, 550 Points (P. VAN-ASBROEK, 118 p.; F.-J. LAFORTUNE, 112 p.; C. ADRIANSENSSENS, 117 p.; A. BALBAERT, 106 p.; C. SCHEIRLINCKX, 92 p.).

GRECE, 526 Points (J. THEOFILAKIS, 115 p.; A. THEOFILAKIS, 111 p.; G. ANITSAS, 103 p.; G. MORAITINIS, 100 p.; A. VICHOS, 97 p.).

ROUMANIE, 524 Points (A. VATAMANOU, 109 p.; C. TENESCOU, 106 p.; S. VARTOLOMEL, 104 p.; M. PLATARANOU, 103 p.; B. GHITESCOU, 102 p.).

TCHÉCOSLOVAQUIE, 501 Points (J. MACH, 103 p.; J. SUCHARDA, 103 p.; F. CERMAK, 102 p.; A. BYCZANSKI, 101 p.; J. KOZLIK, 92 p.).

POLOGNE, 477 Points (M. BORZEMSKI, 101 p.; S. KOWALCZEWSKI, 96 p.; F. BROSEK, 94 p.; B. GOSCIEWICZ, 93 p.; W. SWIATEK, 93 p.).

HOLLANDE, 458 Points (A. LANGEREIS, 108 p.; C. DE JONGH, 94 p.; G.-H. BOUWHUIS, 90 p.; F.-T.-W. KORTLEVE, 86 p.; A.-G. VAS KOKLAAR, 85 p.).

PORTUGAL, 427 Points (D. CANNAS, 97 p.; XI. DA SILVA-GUERRA, 94 p.; A. SOARES DE ANDREA-FERREIRA, 93 p.; F.-A. REDONDO BERMUDEZ, 76 p.; F.-A. REAL, 67 p.).

HONGRIE, équipe incomplète (R. VELEZ, 113 p.; E. TAKACS, 102 p.; A. PROKOPP, 61 p.).

### Equipes non participantes.

ARGENTINE, MESTQUE.

**Nota.** — Les Equipes à égalité de points ont été départagées à la suite d'une épreuve supplémentaire.

## CLASSEMENT DES NATIONS

1<sup>re</sup> ETATS-UNIS, 10 Points (Equipe Classée 1<sup>re</sup>).

2<sup>e</sup> FRANCE, 5 Points (Equipe classée 28).

3<sup>e</sup> HAITI, 4 Points (Equipe Classée 3e).

4<sup>e</sup> SUISSE, 3 Points (Equipe classée 4e).

5<sup>e</sup> FINLANDE, Points (Equipe classée 5<sup>e</sup>).

6<sup>e</sup> DANEMARK, 1 Point (Equipe classée 6<sup>e</sup>).

## LES VAINQUEURS OLYMPIQUES

1896 ATHENES, Ne figurait pas au programme  
1900 PARIS, SUISSE (BOECKLI, KELLEMBERGER, STAEHLI, GRUTTER, RICHARDET. — Distance : 300 mètres).

1904 SAINT-LOUIS, Ne figurait pas au programme.

1908 LONDRES NORVEGE (A. HELGERUD, O. SAETHER, G.-G. SKATTEBOE, O. SEATER J. BRAATHE, E. LIBERG. — Distance: 300 mètres)

1912 STOCKHOLM, SUEDE (M. ERICKSON G.-H. JOHANSSON, E. BLOMQUIST, C. BJORKMAN, B. LARSSON, G.A. JONSSON. — Distance: 300 mètres)

1916 Na pas eu lieu.

1920 ANVERS, ETATS-UNIS (M. FISHER, C.-T. OSBURN, L.-S. POONER, W. LEE, D. FENTON. — Distance : 300 mètres).

1924 PARIS, ETATS-UNIS (M. FISHER, W.-R. STOKES, J. — M. CROCKETT, R. — O. COULTER, S.-R. HINDS).

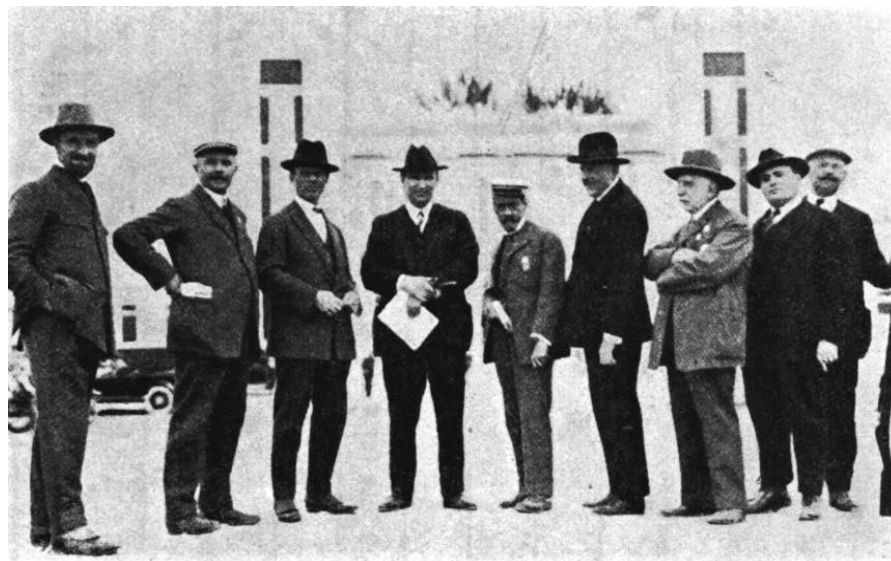

Le Commissariat Sportif du Comité Olympique Français à Reims.  
De gauche à droite : MM. THOMASSON, PAROCHE, FRANTZ-REICHEL,  
ALLAS H. MUHR, Albin LERMUSIAUX, A. AVE, F. LERMUSIAUX,

# YACHTING

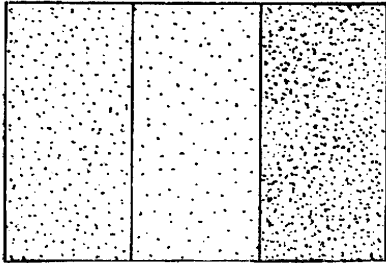

2. BELGIQUE

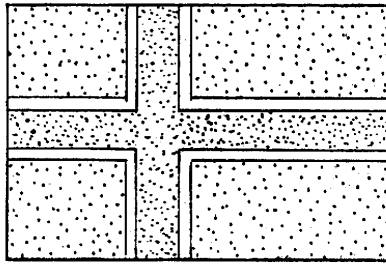

1. NORVÈGE

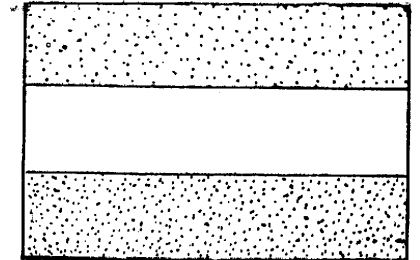

3. HOLLANDE

## CLASSEMENT G N R A L D E S N A T I O N S

Ordre de Classement	NATIONS	NOMBRE DE CONCURRENTS CLASSÉS										TOTAUX			
		1 <sup>es</sup>		2 <sup>mes</sup>		3 <sup>mes</sup>		4 <sup>mes</sup>		5 <sup>mes</sup>		6 <sup>mes</sup>		Places	Points
		Places	Points	Places	Points	Places	Points	Places	Points	Places	Points	Places	Points		
1	NORVÈGE . . . . .	2	20	1	5									3	25
2	BELGIQUE . . . . .	1	10					1	3	1	1½			3	14½
3	HOLLANDE . . . . .					1	4			1	2			2	6
4	FRANCE . . . . .					1	4			1	1½			2	5½
5	DANEMARK . . . . .			1	5									1	5
	GRANDE-BRETAGNE . . . . .			1	5	1	4							1	5
	FINLANDE . . . . .													1	4
7	SUÈDE . . . . .					1	4	1	3			1	1	2	4
9	ESPAGNE . . . . .							1	3					1	3
10	ARGENTINE . . . . .									1	2			1	2

# CONSIDÉRATIONS GÉNÉRALES

Le Yachting est un sport vieux comme le monde. De tous les temps, les navigateurs ont lutté de vitesse entre eux, aussi bien à bord des petites embarcations que des grands navires. Le yachting peut s'envisager sous deux aspects différents : les régates, épreuves de vitesse; les courses croisières, épreuves d'endurance. Les premières se disputent sur des parcours bien délimités et généralement restreints, les secondes consistent plutôt dans une sorte de voyage accompli le plus rapidement possible entre deux points donnés et souvent fort éloignés.

Néanmoins, les deux peuvent se combiner et c'est ainsi que le règlement de la coupe (( America )) oblige les concurrents à se rendre par leurs propres moyens dans les eaux du (( defender ))). Certaines régates se courent sur de grandes distances, comme la dernière course de 600 milles autour de la Grande-Bretagne, et dont le vainqueur a d'ailleurs été (( un ancien bateau-pilote du Havre ))).

Les conditions dans lesquelles se pratique le yachting sont tout à fait spéciales et n'ont aucune analogie avec celles des autres sports. En effet, ceux-ci se pratiquent sur des terrains préparés ou connus et, en tous cas, fixes. Le vent, la pluie, la température peuvent avoir, dans une certaine mesure, une influence sur le rendement de l'athlète, mais, en tous cas, ce qui, est en contact avec ses membres est immuable et ne varie que peu.

Il en est tout autrement dans le yachting. Le terrain change constamment, non seulement par suite des modifications résultant du temps et de l'état de la mer, mais encore par suite des conditions particulières et variables suivant les endroits du littoral où a lieu la course. Il en résulte qu'une équipe de course doit posséder une cohésion et une homogénéité aussi parfaite que possible, afin de pouvoir s'adapter instantanément aux conditions de la course.

Certaines épreuves se courent avec un seul homme à bord ; c'est ce qui s'est passé pour les régates de la VIIIe Olympiade en ce qui concerne les monotypes. D'autres, avec des équipes composées de plusieurs hommes dont le nombre, fixé par l'Autorité Internationale (( International Yacht Racing Union )) est fonction de l'importance du bateau.

Pour faire un bon équipier, il faut avoir le sens marin, du caractère, de l'énergie physique, de la souplesse, de l'endurance et, enfin, une connaissance approfondie de la manoeuvre et de la mise au point du bateau, donnant la compréhension rapide et complète des ordres du skipper.

Le skipper, qui souvent est en même temps le barreur, doit posséder, en outre, beaucoup de

Si un seul d'entre eux est en-dessous de sa tâche, ou si l'ensemble ne manoeuvre pas avec la cohésion nécessaire, l'équipage se trouve dans la situation d'un homme qui se trouverait privé d'un de ses membres ou, ce qui est plus grave, atteint d'ataxie ou de paralysie.



M.-B. HEGKSTALL-SMITH,

Secrétaire général  
de l'International Yacht Racing Union.

En résumé, en dehors de la série des monotypes, la pratique du yachting réclame des qualités à la fois individuelles et collectives.

## HISTORIQUE.

La Fédération Internationale du Yachting (( International Yacht Racing Union )) a été créée en 1906. Jusque là, chaque nation avait des règlements de course différents et mesurait ses bateaux suivant des formules de jauge qui lui étaient propres. Il en résultait que les compétitions internationales étaient pratiquement impossibles, sauf en ce qui concerne quelques grandes épreuves internationales, telles que la Coupe de l'America, la Coupe de France, la Coupe du Seawanka, la Coupe du Cercle de la Voile de Paris, etc..., qui, la plupart d'ailleurs, ne sont que des matches se disputant entre deux nations.

C'est la raison pour laquelle on ne voit pas figurer le yachting sur le palmarès des Jeux Olympiques avant l'année 1908, date de la IVe Olympiade qui suivit la fondation de l'Union Internationale du Yachting de Course en 1906.

Pendant en 1900, à l'occasion de l'Exposition Universelle, une série de régates internationales fut organisée à Meulan, avec le concours du Cercle de la Voile de Paris, et au Havre, avec le concours de la Société des Régates du Havre.

Ces régates eurent lieu suivant la formule de jauge française d'alors qui divisait les yachts en séries de 1 à 20 tx. Elles furent disputées à Meulan, pour la série de 1 à 10 tx inclus, et au Havre, pour les séries supérieures à 10 tx.

## EXTRAITS DES REGLES INTERNATIONALES.

**Les séries.** — D'après les règlements de l'Union Internationale du Yachting de Course, les bateaux sont classés par séries déterminés suivant leurs dimensions, par la formule de jauge internationale.

Les séries adoptées par le Congrès de Lausanne, pour disputer les régates olympiques, sont :

Les monotypes, conduits par un seul homme;  
La série des 6 mètres, conduits par 3 équipiers amateurs,  
La série des 8 mètres, conduits par 5 équipiers amateurs.

Les 6 mètres ont environ :

11 mètres de longueur totale,  
7 » » de flottaison,  
et 43 » de surface de voilure.

Les 8 mètres ont environ :

14 mètres de longueur totale,  
9 » » de flottaison,  
et 80 » de surface de voilure.

Leur jauge est déterminée suivant une formule établie pour tenir compte des principaux éléments qui influent sur la vitesse d'un navire, tels que la longueur, la surface de voilure et la forme plus ou moins pleine de la coque.

Les monotypes, au contraire, sont des bateaux construits sur un même modèle, ayant tous même forme de coque et même voilure.

**Les départs.** Les départs sont donnés aux heures prévues au programme au moyen du pavillon de la série hissé au mât, de signaux, 5 minutes avant le départ et amenés au moment du départ.

Tous les yachts sont sensés partis au moment du signal de départ. Ils doivent donc croiser près de la ligne et manoeuvrer de façon à la couper au moment précis où le signal de départ est amené.

Cette manoeuvre exige de la part du barreur beaucoup de sang-froid, du coup d'oeil, de la décision et une connaissance approfondie de son bateau et des règles de course.

**Les parcours.** — Les parcours sont presque toujours triangulaires afin de forcer les yachts à naviguer sur chacun des côtés du triangle à des allures différentes.

Ils sont déterminés par des bouées ou marques de parcours que les yachts doivent doubler en prenant soin de ne pas les toucher.

**L'arrivée.** — Les yachts sont pointés à l'arrivée par les soins du jury ou du comité de course, quand ils franchissent la ligne de pointage.

**Réclamations.** Les réclamations sont jugées par le jury de course, dont les décisions sont déférées, en cas d'appel, à l'Autorité Nationale, et pour les régates olympiques, au jury d'appel désigné par l'Autorité Nationale du pays chargé d'organiser les Jeux.

## LES ENGAGES ET LES PARTICIPANTS,

19 nations étaient engagées pour les épreuves de Yachting, dont 17 dans la série des monotypes, 9 dans la série des 6 mètres et 6 dans la série des 8 mètres.

Sauf l'Italie, qui ne s'est pas présentée dans la série des 8 mètres, toutes les nations prirent part aux épreuves pour lesquelles elles étaient engagées.



M.-E. MASSIEU,

Président

de l'Union des Sociétés Nautiques Françaises  
et de la Commission Technique du C. O. F.

sang-froid, du coup d'oeil, de la décision et une connaissance approfondie de son bateau et des règles de course.

L'ensemble doit former un tout homogène comparable à un être vivant dont le skipper serait la tête et chaque équipier l'un des membres.



M. Eugène LAVERNE

secrétaire général

de l'Union des Sociétés Nautiques Françaises  
et de la Commission Technique du C. O. F.

Le nombre total de engagements individuels a atteint le chiffre de 113 et le nombre des participants 68, dont 17 pour les monotypes en rivière et 51 pour les mètres et les 8 mètres à la mer.

**Les épreuves.** — Cette compétition donna lieu à 16 épreuves, dont 6 dans la série des monotypes

et 5 dans chacune des séries des 6 mètres et des 8 mètres.

**Les résultats.** — Sur ces 16 épreuves, 8 furent gagnées par la Norvège, dont une en rivière sur les monotypes et 7 à la mer : savoir, 4 dans les séries des 6 mètres et 3 dans celles des 8 mètres.

La Belgique a gagné 2 épreuves dans les monotypes. Le Danemark en a gagné une dans la série des 6 mètres et la France et la Grande-Bretagne, chacune une dans la série des 8 mètres. Enfin la Finlande, la Hollande et le Portugal ont gagné chacun une épreuve dans les monotypes.

Comme on le voit, la Norvège s'est montrée nettement supérieure dans l'ensemble des épreuves, se classant 1<sup>re</sup> dans la série des 6 mètres et celle des 8 mètres et 2<sup>e</sup> dans la série des monotypes.

Par contre, le champion belge s'est affirmé le meilleur dans la série des monotypes.

### CONCLUSION.

Jamais régates internationales n'avaient réuni un si grand nombre de nations différentes.

17 nations partant dans la série des monotypes, 9 dans la série des 6 mètres et 5 dans celle des 8 mètres constituent un record.

Les épreuves ont eu lieu dans des conditions de vent et de mer très différentes qui ont permis de juger la valeur des équipages par tous les temps, depuis la brise légère et mer calme jusqu'au vent violent et mer houleuse.

Certains jours même, au Havre, l'endurance et l'énergie des équipages furent mises à l'épreuve.

D'une façon générale, on peut dire que, dans aucun cas, la qualité du bateau n'a eu d'influence sur le résultat final et que la victoire a toujours été due uniquement à la supériorité de l'équipage.



**M. Edmond VIDAL,**  
Commissaire général au Havre,  
Secrétaire général de la Société des Régates.

## Les Pouvoirs Sportifs

### International Yacht Racing Union

*Président* : Sir William P. BURTON.  
*Secrétaire Général* : M. le Major B. HECKSTALL SMITH.

### Union des Sociétés Nautiques Françaises

*Président* : M. E. MASSIEU.  
*Secrétaire Général* : M. E. LAVERNE.

Commission Technique de Yachting  
du Comité Olympique Français

*Président* : M. E. MASSIEU.

*Secrétaire* : M. Eugène LAVERNE.

*Membres* : MM. BERTOT, DU PASQUIER, F. GUILLET, PEYRELONGUE, COSTA DE BEAUREGARD.

### JURY D'APPEL

MM. HECKSTALL-SMITH (Grande-Bretagne) ; PALLAVICINO (Italie) ; LUCASSEN (Hollande) ; WESTENHOLS (Danemark) ; GRISAR (Belgique) ; LAVERNE (France).

*Commissaire Général au Havre* : M. Edmond VIDAL.

### JURY DE COURSE

MM. SCHAUMRURG (Danemark) ; ROWE MUNDET (Espagne) ; LAVERNE (France) ; LUCASSEN (Hollande) ; VATRICAN (Monaco) ; PETERSON (Norvège).

## LES BASSINS OLYMPIQUES

### LES BASSINS

Le C. O. F. avait à sa disposition, pour faire courir les épreuves de yachting, deux champs de course : le bassin de Meulan, sur la Seine, qui présentait l'avantage d'être le plus rapproché de Paris, et la rade du Havre, plus éloignée, mais



**M. Michel HOUYVET,**  
Président  
du Cercle de la Voile de Paris.

qui se prêtait mieux aux épreuves des grandes séries.

Après étude approfondie de la question, il fut décidé que les épreuves des monotypes auraient lieu à Meulan et celles des 6 mètres et des 8 mètres au Havre.

### MEULAN-LES-MUREAUX

Le nombre de tours et le sens des virages étaient déterminés chaque jour par le jury de course suivant la force et la direction du vent.

La ligne de pointage était déterminée par l'alignement de deux mâts surmontés d'un losange blanc et rouge, fixés à l'extrémité du pavillon du C. V. P.

Les signaux de départ étaient donnés suivant les prescriptions du règlement international du yachting de course. En outre, pour indiquer le nombre de minutes restant à s'écouler avant le départ, 5 boules noires étaient hissées, à côté les unes des autres, au sommet d'un portique situé devant le sémaphore.

À l'expiration de chacune de 5 minutes précédant le signal de départ, une de ces boules était détachée et tombait.

Les 4 premières boules tombaient complètement à l'expiration de chacune des 4 premières minutes.

La cinquième boule, détachée une minute avant le départ, descendait de la moitié de sa hauteur, ce qui indiquait qu'il ne restait plus qu'une demi-minute avant le départ.

À l'expiration des 5 minutes, cette cinquième et dernière boule tombait complètement, en même temps qu'était donné le signal du départ.

Tous les départs se faisaient à la remonte et les arrivées à la descente devant le pavillon du Cercle de la Voile de Paris, sans tenir compte de la bouée d'aval qui pouvait être laissée indifféremment à tribord ou à babord, tant au départ qu'à l'arrivée.

L'organisation technique de ces épreuves avait été confiée, par le comité Olympique français, au Cercle de la Voile de Paris.

Succédant au Cercle de la Voile de la Basse-Seine et au Cercle d'Asnières, qui, depuis 1834, donnaient des régates en Seine, le Cercle de la Voile de Paris a été fondé, en 1858, à Argenteuil. Depuis 1892, il est installé à Meulan-les-Mureaux où il possède un élégant Club House.

La Seine, dans le bassin de Meulan-les-Mureaux, coule du Nord-Est au Sud-Ouest, entre la plaine des Mureaux, sur la rive gauche, et les hauteurs de l'Hautie, sur la rive droite.

Sa largeur est d'environ 250 mètres et sa profondeur moyenne varie entre 3 et 5 mètres 50.

Le parcours était limité en aval par une bouée mouillée devant le pavillon du Cercle de la Voile



**M. Serge PAULMIER,**  
Secrétaire général  
du Cercle de la Voile de Paris.

de Paris et, en amont, par une autre bouée mouillée au-dessous de la pointe aval de l'île de Vaux.

La distance entre les 2 bouées était de 1.500 mètres, ce qui donnait pour chaque tour une longueur de 3 kilomètres.

Suivant de fort près tous les progrès et tous les perfectionnements des yachts de course et cherchant à donner aux jeunes le goût de la

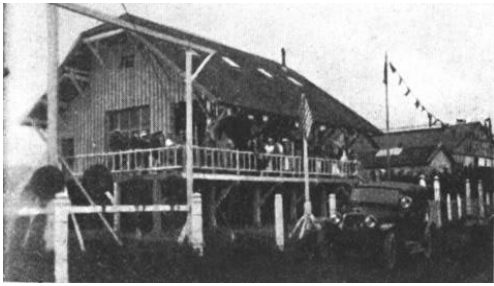

Club House de Cercle de la Voile de Paris à Meulan.

le nombre de ses membres et de ses bateaux. Lors de l'Exposition Universelle de 1900, le Cercle de la Voile de Paris fut chargé, sous l'habile direction du Marquis de la JAILLE, son président, d'organiser les régates internationales qui eurent lieu, cette occasion, dans le Bassin de Meulan. Ces régates eurent un grand succès et réunirent près d'une centaine de yachts appartenant à 5 nations différentes.

Chaque année, sans parler de nombreux prix et objets d'art, le Cercle de la Voile de Paris fait courir une vingtaine de coupes. Le plus convoité de ces trophées est la Coupe Internationale du C. V. P., plus connue l'étranger sous le nom de « One ton cup ». Depuis sa fondation, en 1898, cette Coupe a été disputée à 17 reprises tant en Angleterre qu'en Allemagne, en Suède et en Hollande, où elle se trouve actuellement et où le Cercle de la Voile de Paris va tenter de la reconquérir.

Sous la direction de son très dévoué et très

actif président, M. Michel HOUYVET, le Cercle de la Voile de Paris compte, aujourd'hui, environ 400 membres actifs et plus de 75 yachts battent son pavillon.

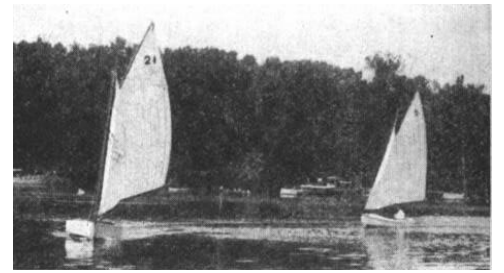

Un virage à la bouée dans le Bassin de Meulan.

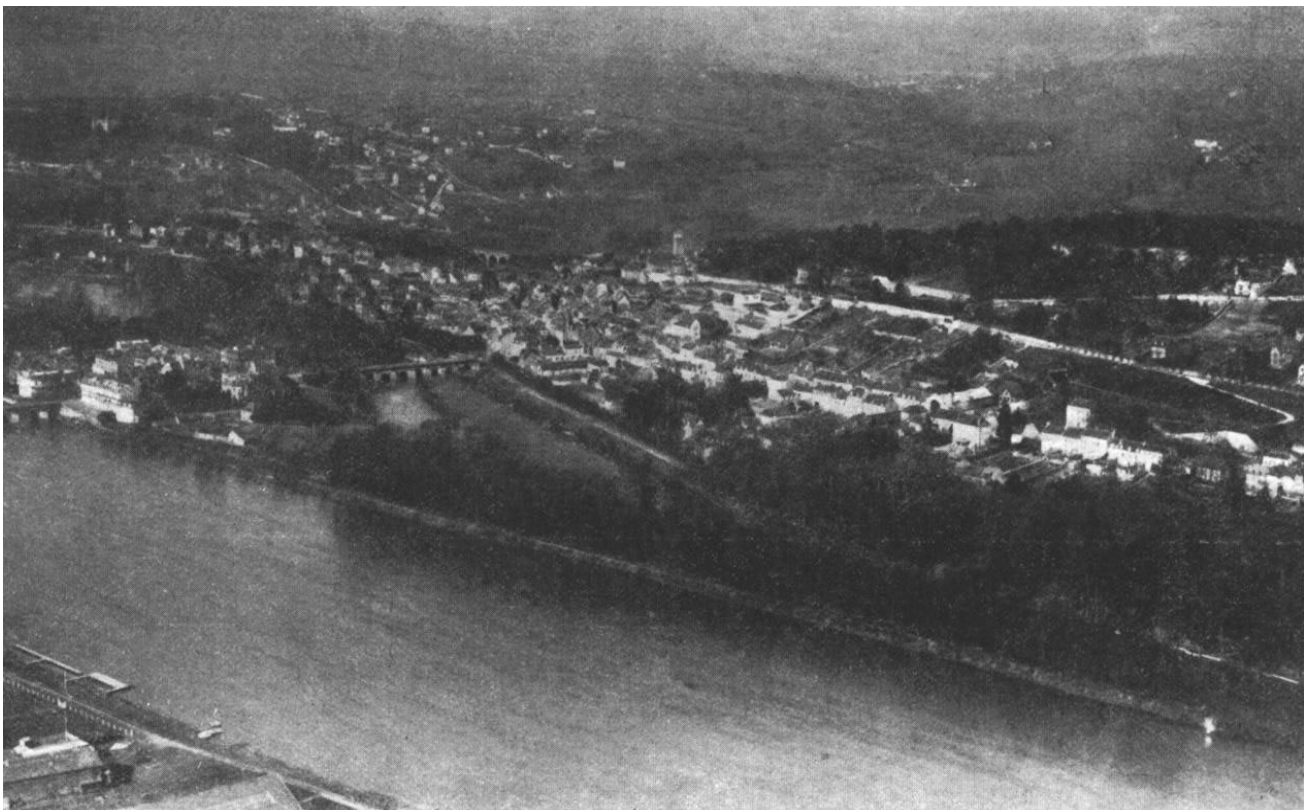
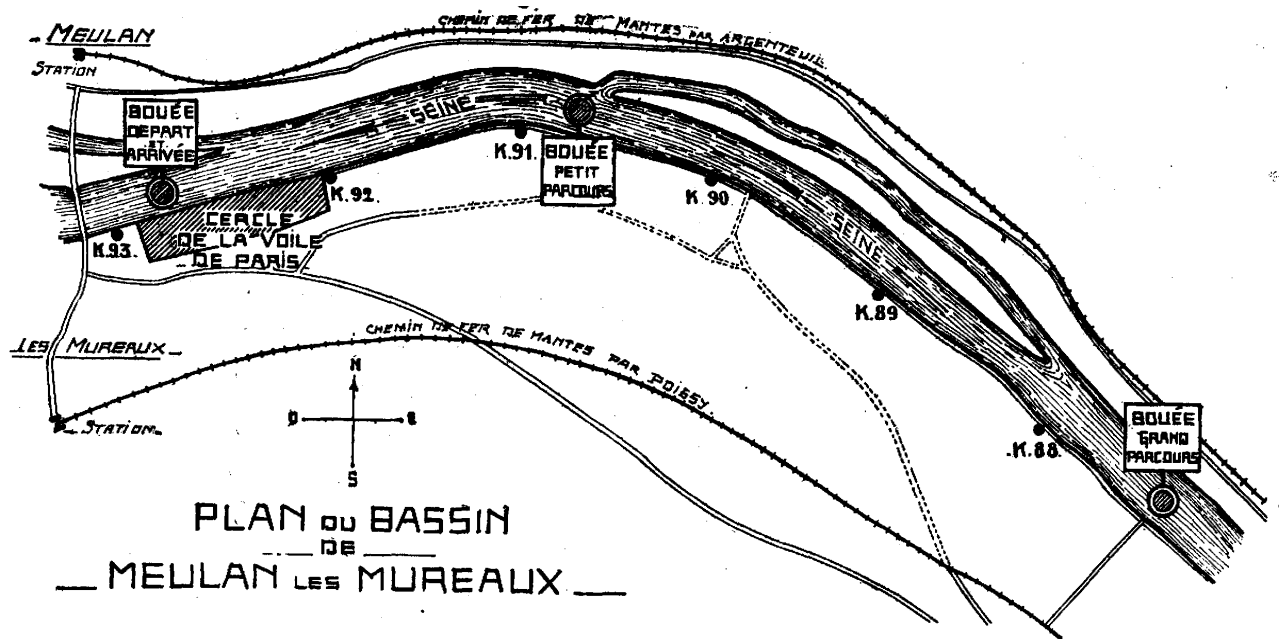

Le Bassin olympique de Meulan-les-Mureaux. Vue prise en avion.  
En bas, à gauche, les pontons du Cercle de la Voile.

# LA RADE OLYMPIQUE DU HAVRE

La rade du Havre est limitée :  
 Au Nord-Est, par la côte qui s'étend depuis le port du Havre jusqu'à la pointe de la Héve;  
 Au Sud-Ouest, par la baie de Seine,  
 Et à l'Ouest, par la mer.

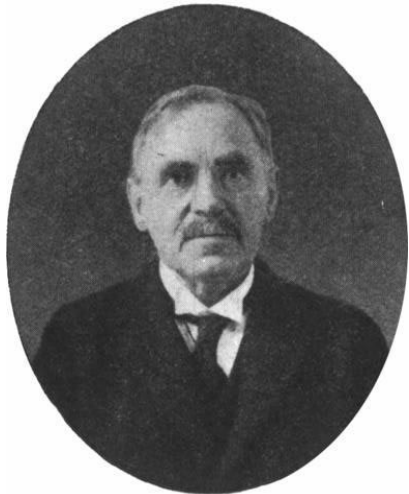

**M. du PASQUIER,**  
Président

de la Société des Régates du Havre.

Le palais de la Société des Régates du Havre, d'où étaient donnés les départs, est situé à Sainte-Adresse, entre le phare de la Heve et le Havre, à 2 kilomètres environ des jetées du Havre.  
 La ligne de pointage était déterminée par l'alignement d'un 'disque blanc surmonte d'un mât

blanc, placé sur l'observatoire du Comité de pointage, et d'un disque blanc, bande noire, surmonté d'un carré rouge sur mât blanc, situé en arrière du Club.

Cet alignement constituait seul la ligne de départ. Les parcours consistaient :

**Pour la série des 6 mètres :** 10 milles marins.

Couper la ligne de départ, en laissant à tribord une bouée, pavillon bleu, mouillée devant le Club.  
 Doubler successivement en le laissant à tribord :  
 Bouée, pavillon vert, dans le sud;  
 Bouée du Kelvinbank, pavillon rouge, dans l'ouest;  
 Bouée rouge de la passe nord;  
 Bouée, pavillon vert, dans le sud;  
 Bouée rouge de la passe nord.  
 Couper la ligne d'arrivée en laissant à tribord la bouée pavillon bleu du départ.

**Pour la série des 8 mètres :** 16 mille marins.

Couper la ligne de départ comme pour la série des 6 mètres.  
 Doubler successivement en les laissant à tribord :  
 Bouée, pavillon vert, dans le sud;  
 Bouée du Kelvinbank, pavillon rouge, dans l'ouest;  
 Bouée rouge de la passe nord ;  
 Bouée, pavillon vert, dans le sud;  
 Bouée du Kelvinbank, pavillon rouge, dans l'ouest;  
 Bouée rouge de la passe nord ;  
 Bouée, pavillon vert; dans le sud;  
 Bouée rouge de la passe nord.  
 Couper la ligne d'arrivée en laissant à tribord la bouée pavillon bleu du départ.

L'organisation de ces régates avait été confiée par le Comité Olympique français à la Société des Régates du Havre.

Fondée en 1838, cette société est la doyenne des sociétés françaises et la quatrième, comme ancienneté, des sociétés européennes. Son premier

président fut M. BOIREGARD et son premier secrétaire M. LEBAUDY.

Le Prince de JOINVILLE, le Prince JEROME, le Prince NAPOLEON furent successivement ses présidents d'honneur et c'est au premier que la



**M. CALLIAITTE,**  
Délégué de la France

au jury de course du Havre.

Société doit le bouton d'uniforme qu'elle a toujours conservé depuis.

Les présidents furent : MM. VIEL, LARUE, GRANDIN, E. WINSLOW, Joannès COUVERT, Félix FAURE, Maurice TACONET et, aujourd'hui, M. du Pasquier, yachtman éprouvé.

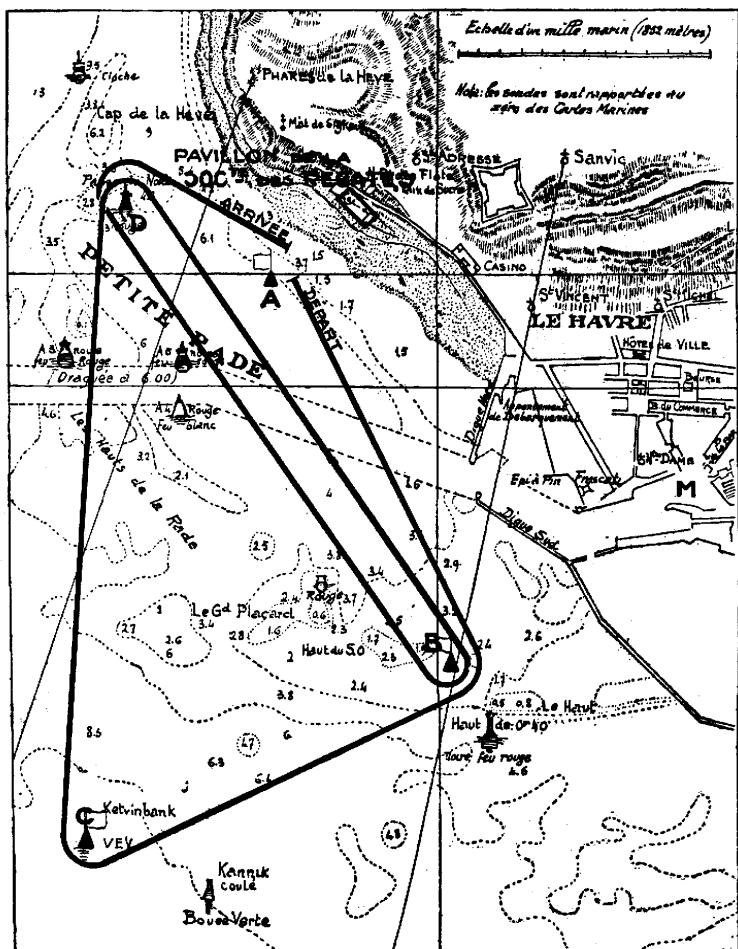

Parcours des yachts de 6 mètres.

Longueur = 10 milles marins (A-B-C-D-B-D-A).

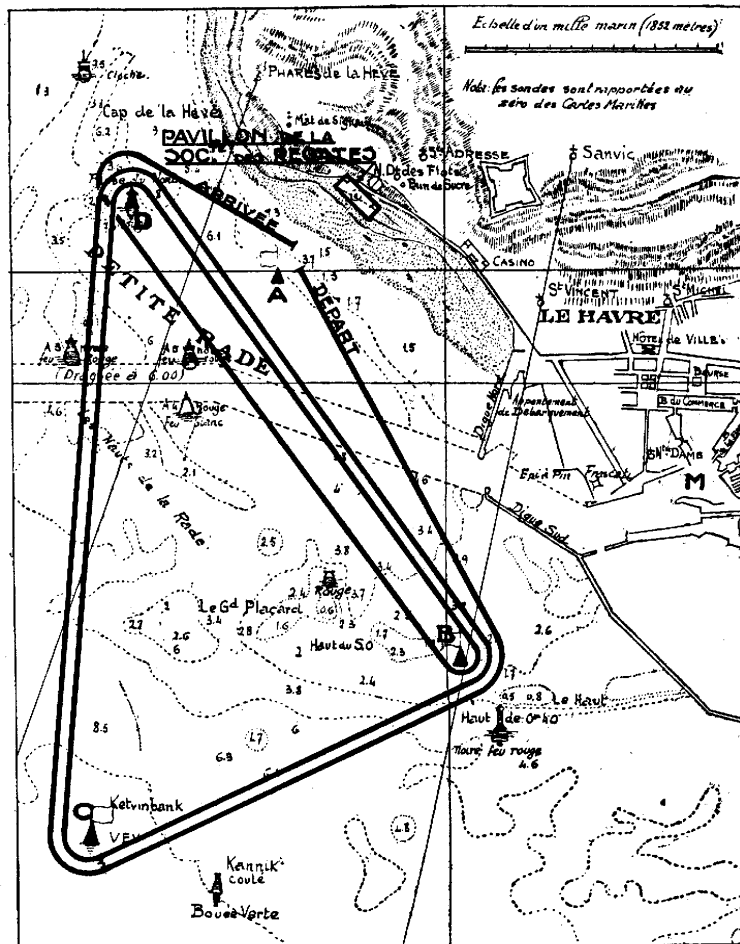

Parcours des yachts de 8 mètres.

Longueur = 16 milles marins (A-B-C-D-B-C-D-B-D-A).

M Mouillage des yachts.

Les gravures de 1840 nous montrent les régates se courant devant Frascati et attirant un nombreux public devant lequel évoluent yachts, bateaux, pilotes, flambards, plates, baleinières, canots et gigs.

En 1868 eurent lieu les premières courses de grands yachts avec les fameuses goëlettes anglaises : Camoria, Sapho, Livonia, Aline, Dauntless, Hildegard, et dans les autres séries, Oimara Kriemhilda, Latona, Fiona, et bien d'autres encore, telle que la célèbre goëlette française (( Velox ))).

Depuis, la rade du Havre a vu courir dans ses eaux tous les racers célèbres; en 1891, le IO tx Saint-Yves y gagnait la 1<sup>re</sup> épreuve de la Coupe de France; en 1900, lors des régates splendides de l'Exposition, Esterel, Rosenn, Anna, Laura, luttaient avec acharnement; plus tard Gallia y gagnait la Coupe de France sur l'Allemand Felca; enfin, en 1933, le 19 mètres anglais Norada y enlevait la Coupe du Monde des grandes classes.

Istallé depuis 1907, dans son superbe club si attrayant, la S. R. H. voit avec joie le yachting reprendre son essor d'antan; le succès des Régates Olympiques, qu'elle a eu l'honneur d'organiser dans les séries de 8 mètres et de 6 mètres, en est la meilleure preuve.

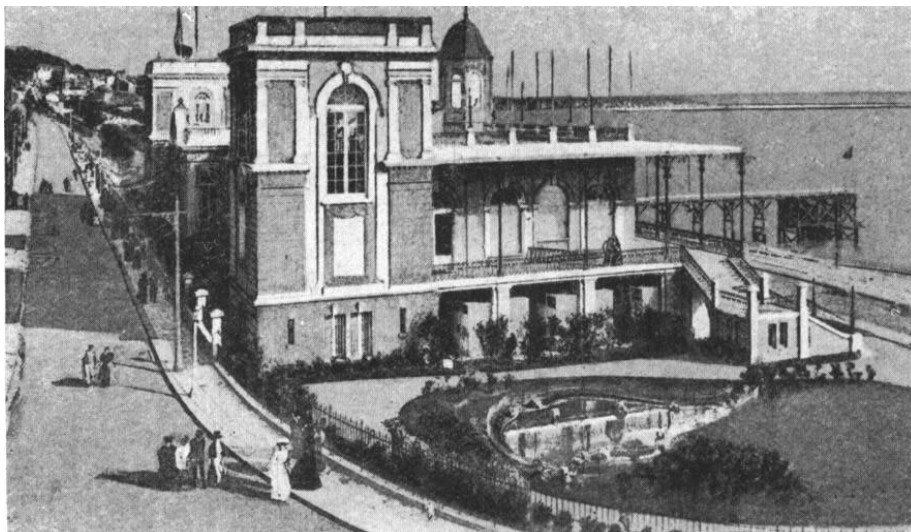

Le Palais de la Société des Régates, au Havre.

## LES YACHTS OLYMPIQUES

Le Congrès International Olympique, qui eut lieu à Lausanne en 1921, avait décidé que les épreuves de yachting seraient disputées dans les 3 classes suivantes :

- 1° Monotypes conduits par un seul amateur;
- 2° 6 mètres, de la jauge internationale, conduits par 3 équipiers amateurs;
- 3° 8 mètres, de la jauge internationale, conduits par 5 équipiers amateurs.

### LES MONOTYPES

À la suite de ce congrès, l'Union des Sociétés Nautiques Françaises demanda au Comité Permanent de l'Union Internationale du Yachting de Course de désigner le monotype sur lequel seraient disputées les épreuves olympiques.

Celui-ci décida, dans sa séance du 7 décembre 1921, que ce choix appartiendrait, lors de chaque olympiade, à la nation chargée de l'organisation des Jeux.

Sans doute, le Comité Permanent de Londres a-t-il pensé que, les conditions de navigation étant parfois très différentes d'un pays à un autre, il était préférable de laisser le choix du monotype olympique à la nation organisant les Jeux, afin d'avoir plus de chances d'obtenir un bateau approprié aux conditions de navigation dans lesquelles il devait être appelé à courir.

Quoiqu'il en soit, l'embarras fut grand pour l'U. S. N. F. lorsqu'il s'agit d'arrêter son choix.

Devait-on choisir un monotype déjà existant ou, au contraire, créer un monotype nouveau, adapté plus spécialement aux conditions de navigation dans le bassin de Meulan, sur la Seine, où devaient se disputer les Régates Olympiques en 1924?

Parmi les monotypes existants, seul le dinghy de 12 pieds parut susceptible de retenir l'attention, à raison de son caractère international.

Mais, après une étude approfondie de la question, l'U. S. N. F. estima qu'il ne serait pas assez voile pour naviguer en Seine.

D'autre part, l'U. S. N. F. pensa qu'il serait préférable, pour ces épreuves, d'adopter un monotype pourvu d'une grande voile et d'un foc, afin de pouvoir mettre en valeur d'une façon plus complète, la science et l'adresse du yachtman qui sortirait vainqueur de ces épreuves.

Tout bien considéré, l'U. S. N. F. estima donc qu'il y avait lieu de choisir un monotype spécialement approprié aux conditions de navigation dans le bassin de Meulan, sur la Seine et, considérant que le temps manquait pour organiser un concours entre les différents architectes navals des nations faisant partie de l'I. Y. R. U., attendu que la date du 1<sup>er</sup> janvier 1922 avait été fixée comme dernier délai par le Congrès de Lausanne pour la désignation de ce bateau, décida de porter son choix sur le monotype national français qui avait été spécialement étudié dans ce but et qui venait précisément d'être adopté à la suite d'un concours ouvert entre les principaux architectes navals français.

Ces monotypes sont à dérive, sans lest, ont une longueur totale de 5 mètres, une largeur de 2 mètres. Leur voilure comprend une brigantine et un foc, d'une surface totale de 20 m<sup>2</sup> et un spinaker.

Tous ces monotypes étaient munis de voilures neuves exécutées par le même voilier. Ils furent mis à la disposition des concurrents par l'U.S.F.N., ce qui permit à toutes les nations, même les plus

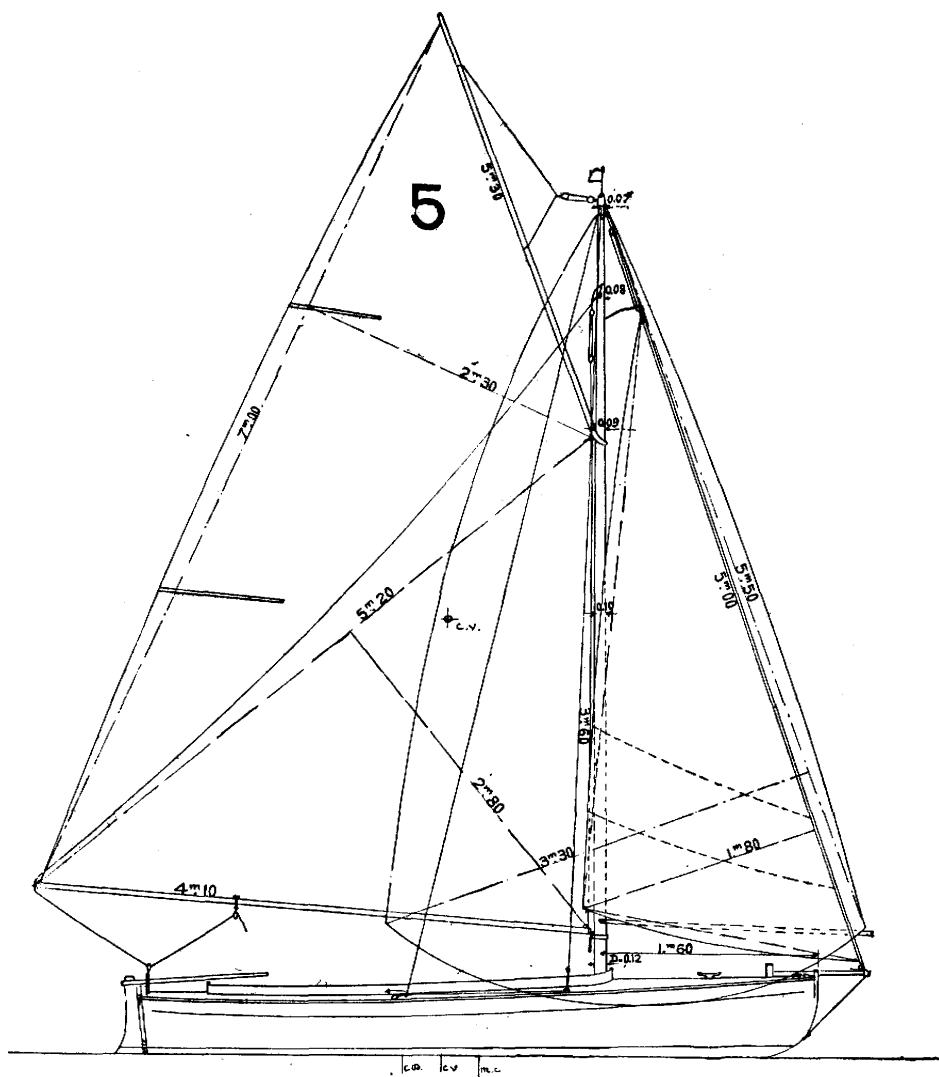

LE MONOTYPE OLYMPIQUE. — Plan de la voilure :

Caractéristiques Longueur : 5 mètres; largeur : 2 mètres; surface de voilure : sloop, 20 mq. 17, cat-boat, 15 mq. 77; déplacement sans équipage : 450 k.; Tirant d'eau : dérive relevée, 0 m., 31, dérive basse, 1 m. 10.

# LES PLANS DES MONOTYPES OLYMPIQUES

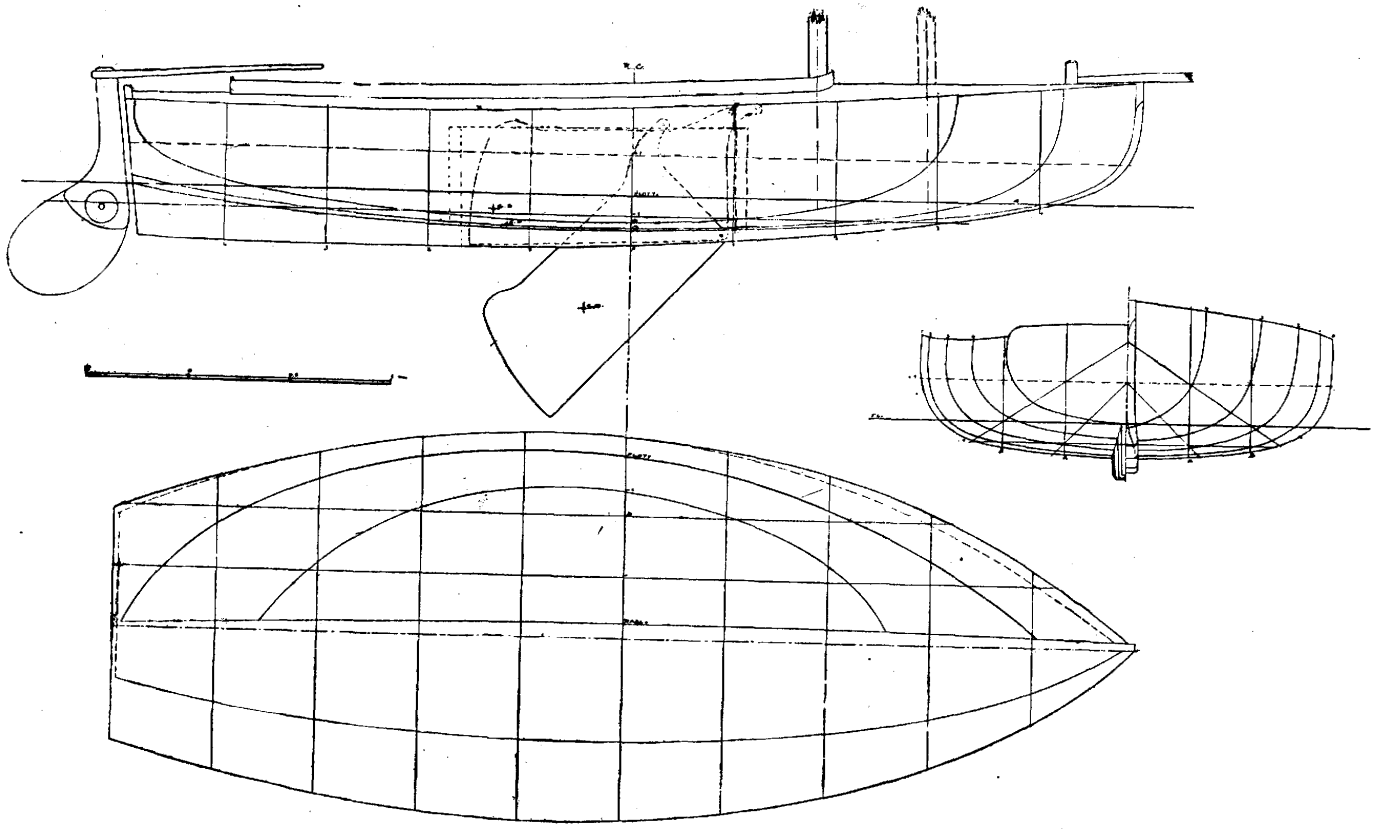

Plan des formes.

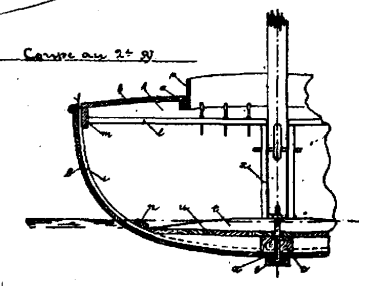
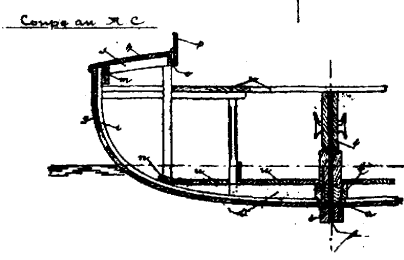
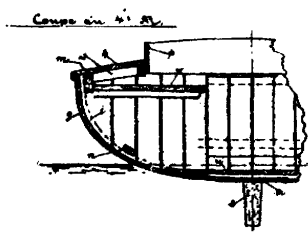
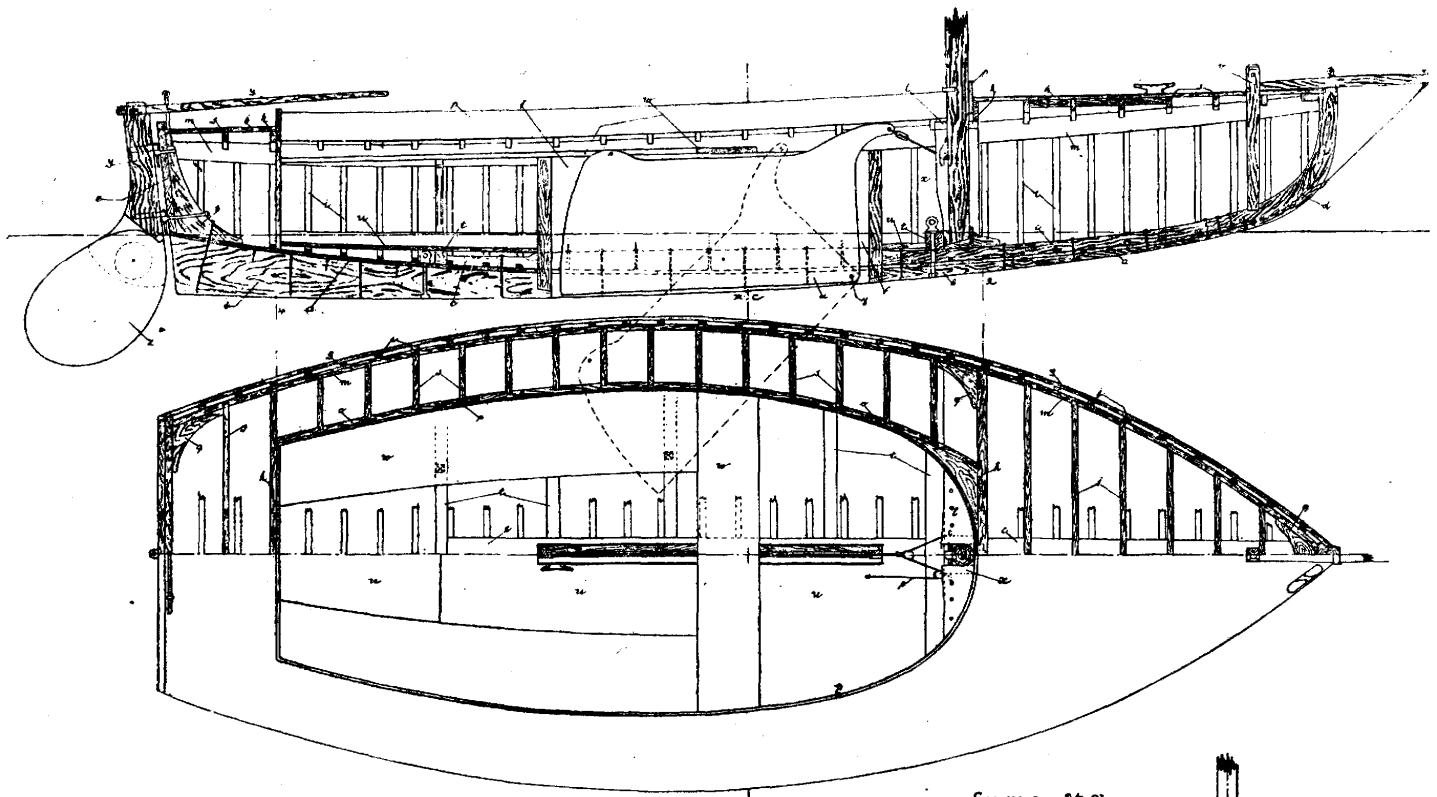

Plan de construction.



éloignées, de prendre part à ces épreuves, sans avoir à construire et à transporter leurs bateaux.

Ils furent tirés au Sort entre les concurrents et mis à leur disposition 8 jours avant la date de la 1<sup>re</sup> épreuve, en sorte que chacun d'eux eut la possibilité de préparer et de mettre au point le bateau sur lequel ils devaient courir les Régates Olympiques.

La victoire devait donc revenir, comme l'avait voulu le Congrès International de Lausanne, uniquement à la science et à l'adresse de l'athlète, à l'exclusion de la valeur du bateau.

Pour égaliser encore plus les chances, l'U.S.N.F. avait pensé tirer tout d'abord les bateaux au sort entre les concurrents avant chaque épreuve. Mais cette solution fut écartée, parce qu'elle ne permettait pas de tenir compte de la mise au point, qui, pourtant, joue un si grand rôle dans le succès final.

D'après les renseignements qu'on peut tirer des épreuves olympiques, il semble que la meilleure solution pour l'avenir serait la suivante :

1<sup>o</sup> Mettre à la disposition des athlètes, 8 jours avant la 1<sup>re</sup> épreuve, des monotypes munis de voilures neuves exécutées par le même voilier;

2<sup>o</sup> Avant chaque épreuve, tirer les coques seules au sort entre les concurrents, chacun d'eux conservant toujours la même voilure.

### SÉRIES DES 6 MÈTRES ET DES 8 MÈTRES

Les yachts de ces deux séries devant répondre aux conditions de la formule de jauge internationale,

il fut décidé qu'ils seraient transportés en France par les soins et aux frais des nations engagées.

La vérification de la jauge de chacun des yachts engagés eut lieu au Havre avant la 1<sup>re</sup> épreuve.

Conformément aux principes olympiques, il ne fut pas tenu compte de la nationalité de l'architecte et de celle du constructeur, mais seulement de la nationalité des athlètes composant l'équipage.

En fait tous ces yachts, construits dans des pays différents, avaient sensiblement la même valeur, sauf (( Antwerpia V )) belge, dans la série des 8 mètres et (( Sandra )) français, dans la série des 6 mètres, qui étaient des bateaux de l'ancienne formule de jauge transformés et qui, de ce fait, se trouvaient handicapés, surtout par brise fraîche.

À part ces deux exceptions, on peut dire que dans ces deux séries, la qualité du bateau n'eut aucune influence sur le résultat final.

## Les Recettes et les Spectateurs du Yachting, à Meulan et au Havre

### TABLEAU RÉCAPITULATIF PAR RÉUNIONS

DÉSIGNATION DES BASSINS	DATES DES RÉUNIONS	NUMÉROS DES RÉUNIONS	Tarif des Places par Réunion	NOMBRE DE SPECTATEURS			RECETTES
				Payants	Non Payants Officiels, Presse Concurrents	Total	
<b>Meulan</b>	Judi 10 Juillet	261	20 fr.	1	376	377	<b>20 frs</b>
	Vendredi 11 Juillet	262	20	3	363	366	<b>60</b>
	Samedi 12 Juillet	263	20	5	365	370	<b>100</b>
	Dimanche 13 Juillet	264	20	18	371	389	<b>360</b>
<b>Le Havre</b>	Lundi 21 Juillet	267	20 (P) 5 (A)	12	500	536	<b>240</b>
				24			<b>120</b>
	Mardi 22 Juillet	268	20 (P) 5 (A)	13	500	541	<b>260</b>
				28			<b>140</b>
	Mercredi 23 Juillet	269	20 (P) 5 (A)	7	500	525	<b>140</b>
				18			<b>90</b>
	Jeudi 24 Juillet	270	20 (P) 5 (A)	11	500	533	<b>220</b>
				22			<b>110</b>
Vendredi 25 Juillet	271	20 (P) 5 (A)	7	550	521	<b>140</b>	
			14			<b>70</b>	
<b>Totaux</b>				<b>183</b>	<b>3.975</b>	<b>4.158</b>	<b>2.070 frs</b>

NOTA. — (P) Pavillon. — (A) Enceinte A.

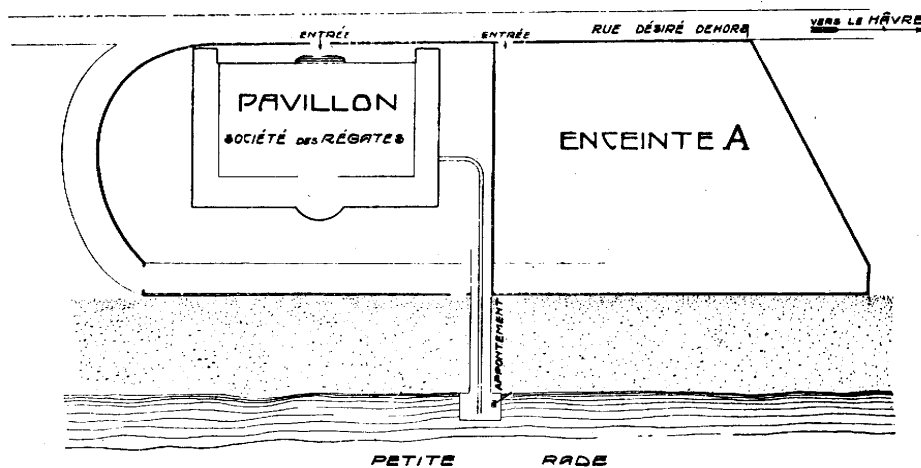

Plan schématique des emplacements réservés aux spectateurs aux régates du Havre.

## TABLEAU DES ENGAGEMENTS DU YACHTING, PAR ÉPREUVE

N° DES ÉPREUVES	DÉSIGNATION DES ÉPREUVES	NATIONS ENGAGÉES : 19																TOTAL des ENGAGEMENTS PAR ÉPREUVES	NOMBRE DE NATIONS ENGAGÉES par ÉPREUVES			
		AFRIQUE DU SUD	ARGENTINE	BELGIQUE	CANADA	CUBA	DANEMARK	ESPAGNE	FINLANDE	FRANCE	GRANDE-BRETAGNE	HOLLANDE	ITALIE	MONACO	NORVÈGE	POLOGNE	PORTUGAL			SUÈDE	SUISSE	THÉCO-SLOVAQUIE
124	Yacht Monotype . . . . .	1	1	2	1		2	2	1	2	1	2		2	1	1	1	2	2	2	26	17
125	Yacht de 6 mètres . . . . .			6		6	4	6		6		5	6		4			6			49	9
126	Yacht de 8 mètres . . . . .		6	6					10	5		5		6							38	6
<b>Total des Engagements par Nation . . . . .</b>		<b>1</b>	<b>7</b>	<b>14</b>	<b>1</b>	<b>6</b>	<b>6</b>	<b>8</b>	<b>1</b>	<b>18</b>	<b>6</b>	<b>7</b>	<b>11</b>	<b>2</b>	<b>11</b>	<b>1</b>	<b>1</b>	<b>8</b>	<b>2</b>	<b>2</b>	<b>113</b>	
<b>Nombre d'épreuves par Nation . . . . .</b>		<b>1</b>	<b>2</b>	<b>3</b>	<b>1</b>	<b>1</b>	<b>2</b>	<b>2</b>	<b>1</b>	<b>3</b>	<b>2</b>	<b>2</b>	<b>2</b>	<b>1</b>	<b>3</b>	<b>1</b>	<b>1</b>	<b>2</b>	<b>1</b>	<b>1</b>		

NOTA. — Les chiffres qui figurent sur ce tableau indiquent le nombre de bulletins d'engagements par nation. Il est à remarquer qu'un athlète peut être engagé dans plusieurs épreuves.

## TABLEAU DES CONCURRENTS DU YACHTING, PAR ÉPREUVE

N° DES ÉPREUVES	DÉSIGNATION DES ÉPREUVES	NATIONS PARTICIPANTES : 19																TOTAL des CONCURRENTS PAR ÉPREUVES	NOMBRE de NATIONS PARTICIPANTES par ÉPREUVES			
		AFRIQUE DU SUD	ARGENTINE	BELGIQUE	CANADA	CUBA	DANEMARK	ESPAGNE	FINLANDE	FRANCE	GRANDE-BRETAGNE	HOLLANDE	ITALIE	MONACO	NORVÈGE	POLOGNE	PORTUGAL			SUÈDE	SUISSE	TCHÉCO-SLOVAQUIE
124	Yacht Monotype . . . . .	1	1	1	1		1	1	1	1	1	1	1	1	1	1	1	1	1	1	17	17
125	Yacht de 6 mètres . . . . .			3		3	3	3		3		3	3		3			3			27	9
126	Yacht de 8 mètres . . . . .		3	3					3	4		0		5							24	5
<b>Total des Concurrents par Nation . . . . .</b>		<b>1</b>	<b>6</b>	<b>9</b>	<b>1</b>	<b>3</b>	<b>4</b>	<b>4</b>	<b>1</b>	<b>9</b>	<b>5</b>	<b>4</b>	<b>3</b>	<b>1</b>	<b>9</b>	<b>1</b>	<b>1</b>	<b>4</b>	<b>1</b>	<b>1</b>	<b>68</b>	
<b>Nombre d'épreuves par Nation . . . . .</b>		<b>1</b>	<b>2</b>	<b>3</b>	<b>1</b>	<b>1</b>	<b>2</b>	<b>2</b>	<b>1</b>	<b>3</b>	<b>2</b>	<b>2</b>	<b>1</b>	<b>1</b>	<b>3</b>	<b>1</b>	<b>1</b>	<b>2</b>	<b>1</b>	<b>1</b>		

NOTA. — Les chiffres qui figurent sur ce tableau indiquent le nombre d'engagements qui ont été effectivement remplis. Il est à remarquer qu'un athlète peut participer à plusieurs épreuves.

# CALENDRIER DES RÉUNIONS

HEURE	N° DES ÉPREUVES	DÉSIGNATION	PHASES
	1 <sup>re</sup> Journée	<b>Jeudi 10 Juillet.</b>	Réunion N° 261.
14 h. 30	124	Monotype .....	1 <sup>re</sup> Elim. 1 <sup>re</sup> Série.
14 h. 45	124	Monotype .....	1 <sup>re</sup> Elim. — 2 <sup>e</sup> Série
	2 <sup>e</sup> Journée.	<b>Vendredi 11 Juillet.</b>	Réunion N° 262.
15 h. 40	24	Monotype .....	2 <sup>e</sup> Elim. — Ire Série.
15 h. 55	24	Monotype .....	2 <sup>e</sup> Elim. — 2 <sup>e</sup> Série.
	3 <sup>e</sup> Journée.	<b>Samedi 12 Juillet.</b>	Réunion N° 263.
14 h. 30	124	Monotype .....	1 <sup>re</sup> 1/2 Fin.
	4 <sup>e</sup> Journée.	<b>Dimanche 13 Juillet.</b>	Réunion N° 264.
14 heures.	124	Monotype .....	2 <sup>e</sup> 1/2 Fin.
	5 <sup>e</sup> Journée.	<b>Lundi 21 Juillet.</b>	Réunion N° 267.
14 heures.	126	Yachts de 8 mètres.....	Elim. 1 <sup>re</sup> Manche.
14 h. 15	125	Yachts de 6 mètres.....	Elim. 1 <sup>re</sup> Manche.
	6 <sup>e</sup> Journée.	<b>Mardi 22 Juillet.</b>	Réunion N° 268.
14 heures	126	Yachts de 8 mètres.....	Elim. 20 Manche.
14 h. 15	125	Yachts de 6 mètres.....	Elim. 20 Manche.
	7 <sup>e</sup> Journée.	<b>Mercredi 23 Juillet.</b>	Réunion N° 269.
14 h. 45	126	Yachts de 8 mètres.....	Elim. 3 <sup>e</sup> Manche.
15 heures.	125	Yachts de 6 mètres.....	Elim. 3 <sup>e</sup> Manche.
	8 <sup>e</sup> Journée.	<b>Vendredi 25 Juillet.</b>	Réunion N° 270.
14 h. 45	126	Yachts de 8 mètres.....	1 <sup>re</sup> 1/2 Fin.
15 heures.	125	Yachts de 6 mètres.....	1 <sup>re</sup> 1/2 Fin.
	9 <sup>e</sup> Journée	<b>Samedi 26 Juillet.</b>	Réunion N° 271.
15 heures.	126	Yachts de 8 mètres.....	1 <sup>re</sup> 1/2 Fin.
15 h. 15	125	Yachts de 6 mètres.....	1 <sup>re</sup> 1/2 Fin.

## Etat des Engagés et des Participants au Yackting, par Nations

NATIONS	PARTICIPANTS
Afrique du Sud.....	1
Argentine.....	6
Belgique.....	13
Canada.....	1
Cuba.....	6
Danemark.....	6
Espagne.....	6
Finlande.....	1
France.....	18
Grande-Bretagne.....	6
Hollande.....	5
Italie.....	11
Monaco.....	2
Norvège.....	11
Pologne.....	1
Portugal.....	1
Suède.....	7
Suisse.....	2
Tchécoslovaquie.....	2
Total.....	106

## NUMÉROTAGE. DES ÉPREUVES DE YACHTING

- 124. — Yacht monotypes.
- 125. — Yacht de 6 mètres.
- 126. — Yacht de 8 mètres.

# COMPTE RENDU DES ÉPREUVES DE YACHTING

## ÉPREUVE N° 124 YACHT MONOTYPE

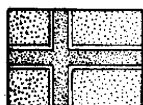
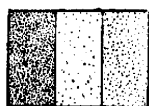

1<sup>er</sup> L. HUYBRECHTS  
Belgique

2<sup>e</sup> H. ROBERT  
Norvège

3<sup>e</sup> H.-E. DITTMAR  
Finlande

pour lesquelles les concurrents furent divisés en deux séries désignées par le sort, les deux premiers de chaque série devant être qualifiés pour les demi-finales.

Après ces deux manches éliminatoires, 8 nations restaient en présence pour les demi-finale : la Belgique, l'Espagne, la Finlande, la Grande-Bretagne, la Hollande, la Norvège, le Portugal et la Suède.



L. HUYBRECHTS.

La 1<sup>re</sup> demi-finale eut lieu par une bonne brise du Sud-Est, tournant au Sud vers la fin de la course.

Le champion Suédois part en tête, suivi des champions Belge, Hollandais et Norvégien, Le Hollandais touche la 1<sup>re</sup> bouée et est disqualifié. Le champion Belge dépasse ensuite le Suédois et conserve la tête jusqu'à la fin, coupant la ligne d'arrivée 1' 59" devant le Norvégien qui, lui-même, précède le Suédois de 2' 29".

La 2<sup>e</sup> demi-finale, qui eut lieu par brise régulière d'Ouest-Nord-Ouest, fut très disputée et

donna lieu. A la fin du dernier tour. A une lutte très serrée entre les champions Belge et Hollandais, qui coupèrent la ligne d'arrivée dans cet ordre, A 4 secondes d'intervalle,

Les deux demi-finales ayant été gagnées, par L. HUYBRECHTS, champion Belge, il devient donc champion olympique.

L. HUYBRECHTS s'est montré très nettement le meilleur. Il dut la plus grande partie de son succès à sa connaissance approfondie de la manœuvre des petits bateaux et, principalement, à sa technique et à son expérience pour la mise au point et utilisation de la voilure.

Il fit preuve également de beaucoup de sang-froid et de jugement. Certains même prétendent qu'il possède un sixième sens : celui de sentir et de prévoir d'où viendra le vent.

Ont été classés ensuite, et dans l'ordre, les champions Norvégien, Finlandais, Espagnol, Hollandais et Suédois.

A noter que, parmi les concurrents, figurait une jeune fille : Mlle ELLA MAILLART, championne Suisse, qui se classa 3<sup>e</sup> et 5<sup>e</sup> dans les éliminatoires et fit preuve d'une grande assurance et de beaucoup d'adresse.

## LISTE DES ENGAGÉS

Nations	Engagés	Participants
Nations.....	17	17
Individuels.....	26	7
<b>Afrique du Sud.</b> — Yacht N° 26, N. Cl. 1 <sup>re</sup> Elim. 2 <sup>e</sup> Sér. : S. Cl.; 2 <sup>e</sup> Elim. 1 <sup>re</sup> Sér. : N. Cl. K. BROWN, Part.		
<b>Argentine.</b> Yacht N° 3, non classé. 1 <sup>re</sup> Elim. 1 <sup>re</sup> Sér. : N. Cl.; 2 <sup>e</sup> Elim. 1 <sup>re</sup> Sér. : N. Cl. B. BILHAS, 34 ans, Part.		

## CONSIDÉRATIONS GÉNÉRALES

C'était la première fois que la série des monotypes, conduit par un seul équipier, figurait au programme des Jeux Olympiques. De suite elle s'affirma comme un succès, en réunissant les engagements de 17 nations qui, toutes, prirent part aux épreuves éliminatoires.

Comme il avait été prévu au programme, les bateaux, fournis par l'U. S. N. F. et pourvus de voilures neuves, furent tirés au sort entre les concurrents 8 jours avant la 1<sup>re</sup> épreuve, ce qui leur permit de mettre au point leurs voilures et de se familiariser avec le bassin de Meulan.

Il fut d'abord couru deux épreuves éliminatoires

**Belgique.** — Yacht N° 5, champion olympique. — Ire Elim. 1<sup>re</sup> SØr. : 2; 2<sup>e</sup> Elim. 1<sup>re</sup> SØr. : N. Cl. ; 1<sup>re</sup> 1/2 Fin. : 1<sup>re</sup> 2<sup>e</sup> 1/2 Fin. : 1<sup>re</sup>; classement final : 1<sup>re</sup>.

R. DE HEMPTINNE, N. Iart. L. HUYBRECHTS, 48 ans, Part.

**Canada.** — Yacht N° 12, non classØ. — Ire Elim. 1<sup>re</sup> SØr. : N. Cl. Elim. 2<sup>e</sup> SØr. : N. Cl. N. ROBERTSON, 27 ans, Part.

**Danemark.** Yacht N° I, non classØ. Ire Elim. 2<sup>e</sup> SØr. : N. Cl.; 28 Elim. 1<sup>re</sup> SØr. : N. Cl. A. HOY PETERSEN, 26 ans, Part. E.-M.-E. SCHAUMBURG, N. Part.

**Espagne.** — Yacht N° 22, classØ 4e. — Ire Elim. 2<sup>e</sup> SØr. : 2<sup>e</sup>; 2<sup>e</sup> Elim. 1<sup>re</sup> SØr. : N. Cl. ; 1<sup>re</sup> 1/2 Fin. : 4<sup>e</sup>; 2<sup>e</sup> 1/2 Fin. : 4<sup>e</sup>; classement final : 4<sup>e</sup>. S. AMAT CANSINO, 37 ans, Part. P. PI CASTELLO, N. Part.

**Finlande.** Yacht N° 28, classØ 3e. Ire Elim. 1<sup>re</sup> SØr. : 1<sup>re</sup>; 2<sup>e</sup> Elim. 2<sup>e</sup> SØr. : 2<sup>e</sup>; 1<sup>re</sup> 1/2 Fin. : 5<sup>e</sup>; 2<sup>e</sup> 1/2 Fin. : 3<sup>e</sup>; classement final : 3<sup>e</sup>. H.-E. DITTMAR, 22 ans, Part.

**France.** — Yacht N° II, non classØ. — 1<sup>re</sup> Elim. 2<sup>e</sup> SØr. A. Cl.; 2<sup>e</sup> Elim. 2<sup>e</sup> SØr. : N. Cl. A. MICHELET, 55 ans, Part. L. PAULY, N. Part.

**Grande-Bretagne.** — Yacht N° 16, non classØs 1<sup>re</sup> Elim. 1<sup>re</sup> SØr. : N. Cl.; 2<sup>e</sup> Elim. 1<sup>re</sup> SØr. : 1<sup>re</sup> 1/2 Fin. : 6<sup>e</sup>; 2<sup>e</sup> 1/2 Fin. : 6e; classement final : N. Cl. G. FOWLER, 38 ans, Part.

**Hollande.** — Yacht N° 36, classØ 5. — 1<sup>re</sup> Elim. 1<sup>re</sup> SØr. : N. Cl. ; 2<sup>e</sup> Elim. 1<sup>re</sup> SØr. : 1er; 1<sup>re</sup> 1/2 Fin. : N. Cl.; 2<sup>e</sup> 1/2 Fin. : 2<sup>e</sup>; classement final : se C.-N. HIN, N. Part. J.-J.-A. HIN, 26 ans, Part.

**Monaco.** Yacht N° 34, non classØ. Ire Elim. 2e SØr. : N. Cl.; 2<sup>e</sup> Elim. 2<sup>e</sup> SØr. : N. Cl. E. BARRAL, 33 ans, Part. J. MARQUET, N. Part.

**Norvège.** — Yacht N° 10, classØ 2<sup>e</sup>. 1<sup>re</sup> Elim. 2e SØr. : 2<sup>e</sup> 2<sup>e</sup> Elim. 2<sup>e</sup> SØr. : N. Cl.; Ire 1/2 Fin. : 2<sup>e</sup>; 2<sup>e</sup> 1/2 Fin. : 56; classement final : 2<sup>e</sup>. H. ROBERT, 37 ans, Part.

**Pologne.** Yacht N° 7, non classe. 1<sup>re</sup> Elim. 1<sup>re</sup> SØr. : N. Cl.; 2<sup>e</sup> Elim. 2<sup>e</sup> SØr. : N. Cl. E. BRYZEMEJSTER, 47 ans, Part.

**Portugal.** Yacht N° 7, non classØ. Ire Elim. : exempt; 2<sup>e</sup> Elim. 2e SØr. : Ire; classement final : N. Cl. F. GUILHERME-BURNAY, 35 ans, Part.

**Suède.** — Yacht N° 21, classØ 6. — 1<sup>re</sup> Elim. 1<sup>re</sup> SØr. : N. Cl. ; 2<sup>e</sup> Elim. : exempt; Ire 1/2 Fin. : 3<sup>e</sup>; 2<sup>e</sup> 1/2 Fin. : N. Cl.; classement final : 60. A.-C. FRISK, N. Part. C. HAMMAR, 25 ans, Part.

**Suisse.** — Yacht N° 8, non classk. 1<sup>re</sup> Elim. 20 SØr. : N. Cl.; 2e Elim. 2e SØr. : N. Cl. Mlle E. MAILLART, 21 ans, Part. C. SAUER, N. Part.

**Tchécoslovaquie.** — Yacht N° 4, non classØ. — 1<sup>re</sup> Elim. 28 SØr. : N. Cl.; 2e Elim. Ire SØr. : N. Cl. E. BURGMESTER, 45 ans, Part. J. HAUNER, N. Part.

## CLASSEMENT DES NATIONS

1<sup>re</sup> BELGIQUE, 10 Points (L. HUYBRECHTS).  
28 NORVEGE, 5 Points (H. ROBERT).  
36 FINLASDE, 4 Points (H.-E. DITTMAR).  
4<sup>e</sup> ESPAGNE, 3 Points (S. AMAT CANSINO).  
50 HOLLASDE, 2 Points (J.-J.-A. HIN).  
68 SUEDE, 1 Point (C. HAMMAR).

## LES VAINQUEURS OLYMPIQUES

Cette Øpreuve s'est disputØe pour la premiØre fois aux Jeux de la VIII<sup>e</sup> Olympiade.

1924 PARIS (Meulan), L. HUYBRECHTS (Belg.).

# RÉSULTATS

## ÉLIMINATOIRES

Tous les yachts ont pris part chacune des deux Øliminatoires. Dans chaque sØrie, les deux premiers Øtaient qualifiØs pour les demi-finales.

### PREMIÈRE ÉLIMINATOIRE

Jeudi 10 Juillet 1924. RØunion No 261. Petite brise Ouest

Nation exempte : PORTUGAL

#### PREMIÈRE SÉRIE

Flamme rouge

2 tours : 6 kilomÈtres

DØpart : 14 h. 30

Class <sup>e</sup>	NATIONS	Nos des YACHTS	TEMPS		
			1 <sup>er</sup> Tour	2 <sup>e</sup> Tour	TOTAL
1	<b>FINLANDE</b>	28	1 h. 5 m. 30 s.	53 m. 5 s.	1 h. 58 m. 35 s.
2	<b>BELGIQUE</b>	5	1 h. 6 m. 30 s.	52 m. 56 s.	1 h. 59 m. 26 s.
	YACHTS NON CLASSES :				
	<b>Suède</b>	21	1 h. 6 m. 18 s.	54 m. 54 s.	2 h. 1 m. 12 s.
	<b>Grande-Bretagne</b>	16	1 h. 9 m. 30 s.	53 m. 4 s.	2 h. 2 m. 40 s.
	<b>Argentine</b>	3	1 h. 8 m. 47 s.	54 m. 28 s.	2 h. 3 m. 15 s.
	<b>Pologne</b>	7	1 h. 7 m. 45 s.	57 m. 25 s.	2 h. 5 m. 10 s.
	<b>Canada</b>	12	1 h. 8 m. 54 s.	56 m. 36 s.	2 h. 5 m. 30 s.
	<b>Hollande</b>	36	Yacht ayant touché une bouée.		

#### DEUXIÈME SÉRIE

Flamme bleue

2 tours : 6 kilomÈtres

DØpart : 14 h. 45

1	<b>NORVEGE</b>	10	1 h. 2 m. 34 s.	53 m. 22 s.	1 h. 55 m. 56 s.
2	<b>ESPAGNE</b>	22	1 h. 6 m.	51 m. 4 s.	1 h. 57 m. 4 s.
	YACHTS NON CLASSES				
	<b>Afrique du Sud</b>	26	1 h. 4 m. 13 s.	53 m. 12 s.	1 h. 57 m. 25 s.
	<b>France</b>	11	1 h. 6 m. 23 s.	52 m. 47 s.	1 h. 59 m. 10 s.
	<b>Suisse</b>	8	1 h. 6 m. 44 s.	53 m. 6 s.	1 h. 59 m. 50 s.
	<b>Monaco</b>	34	1 h. 8 m. 6 s.	53 m. 25 s.	2 h. 1 m. 31 s.
	<b>Tchécoslovaquie</b>	4	1 h. 8 m. 50 s.	53 m. 35 s.	2 h. 2 m. 25 s.
	<b>Danemark</b>	1	1 h. 7 m. 23 s.	Abandonné	

### DEUXIÈME ÉLIMINATOIRE

Vendredi 11 Juillet 1924. RØunion N° 262. Vent lØger Est

Nation exempte : SU'DE

#### PREMIÈRE SÉRIE

Flamme rouge

2 tours : 6 kilomÈtres

DØpart : 15 h. 40

1	<b>HOLLANDE</b>	36	1 h. 4 m. 9 s.	54 m. 30 s.	1 h. 58 m. 39 s.
2	<b>GRANDE-BRETAGNE</b>	16	1 h. 5 m. 8 s.	1 h. 1 m. 7 s.	2 h. 6 m. 15 s.
	YACHTS NON CLASSES				
	<b>Argentine</b>	3	1 h. 16 m. 7 s.	1 h. 2 m. 54 s.	2 h. 19 m. 1 s.
	<b>Espagne</b>	22	1 h. 14 m. 58 s.	1 h. 4 m. 58 s.	2 h. 19 m. 54 s.
	<b>Afrique du Sud</b>	26	1 h. 14 m. 30 s.	1 h. 7 m. 44 s.	2 h. 22 m. 14 s.
	<b>Tchécoslovaquie</b>	4	1 h. 16 m. 22 s.	1 h. 15 m. 13 s.	2 h. 31 m. 35 s.
	<b>Danemark</b>	1	1 h. 15 m. 5 s.	1 h. 16 m. 39 s.	2 h. 31 m. 44 s.
	<b>Belgique</b>	5	1 h. 1 m. 32 s.	48 m. 35 s.	1 h. 50 m. 7 s.

(Yacht déclassé pour abordage).

#### DEUXIÈME SÉRIE

Flamme bleue

2 tours : 6 kilomÈtres

DØpart : 15 h. 55

1	<b>PORTUGAL</b>	7	1 h. 1 m. 58 s.	1 h. 0 m. 7 s.	2 h. 2 m. 3 s.
2	<b>FINLANDE</b>	28	1 h. 3 m. 4 s.	1 h. 2 m. 23 s.	2 h. 5 m. 27 s.
	YACHTS NON CLASSES				
	<b>Suisse</b>	8	1 h. 4 m. 35 s.	1 h. 5 m. 55 s.	2 h. 10 m. 30 s.
	<b>Norvège</b>	10	1 h. 3 m. 44 s.	1 h. 8 m. 55 s.	2 h. 12 m. 39 s.
	<b>France</b>	11	1 h. 4 m. 57 s.	1 h. 8 m. 37 s.	2 h. 13 m. 34 s.
	<b>Pologne</b>	21	1 h. 6 m. 3 s.	1 h. 10 m. 34 s.	2 h. 16 m. 37 s.
	<b>Canada</b>	12	1 h. 4 m. 32 s.	1 h. 12 m. 58 s.	2 h. 17 m. 30 s.
	<b>Monaco</b>	34	1 h. 9 m. 18 s.	Abandonné.	

# LES YACHTS MONOTYPES, A MEULAN

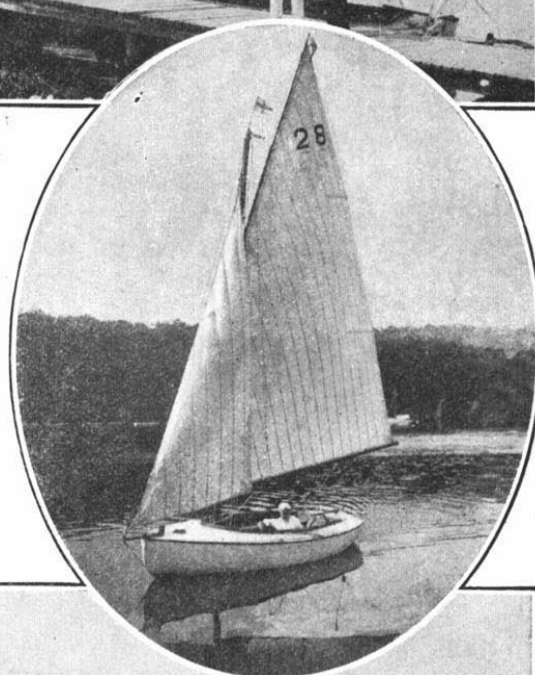
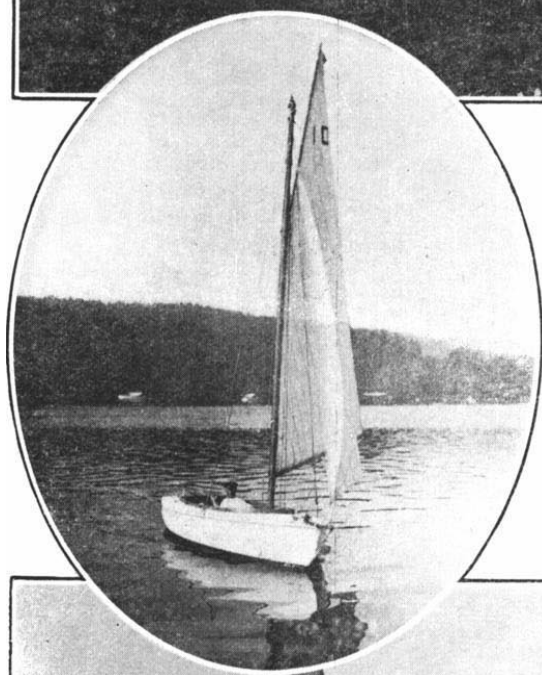
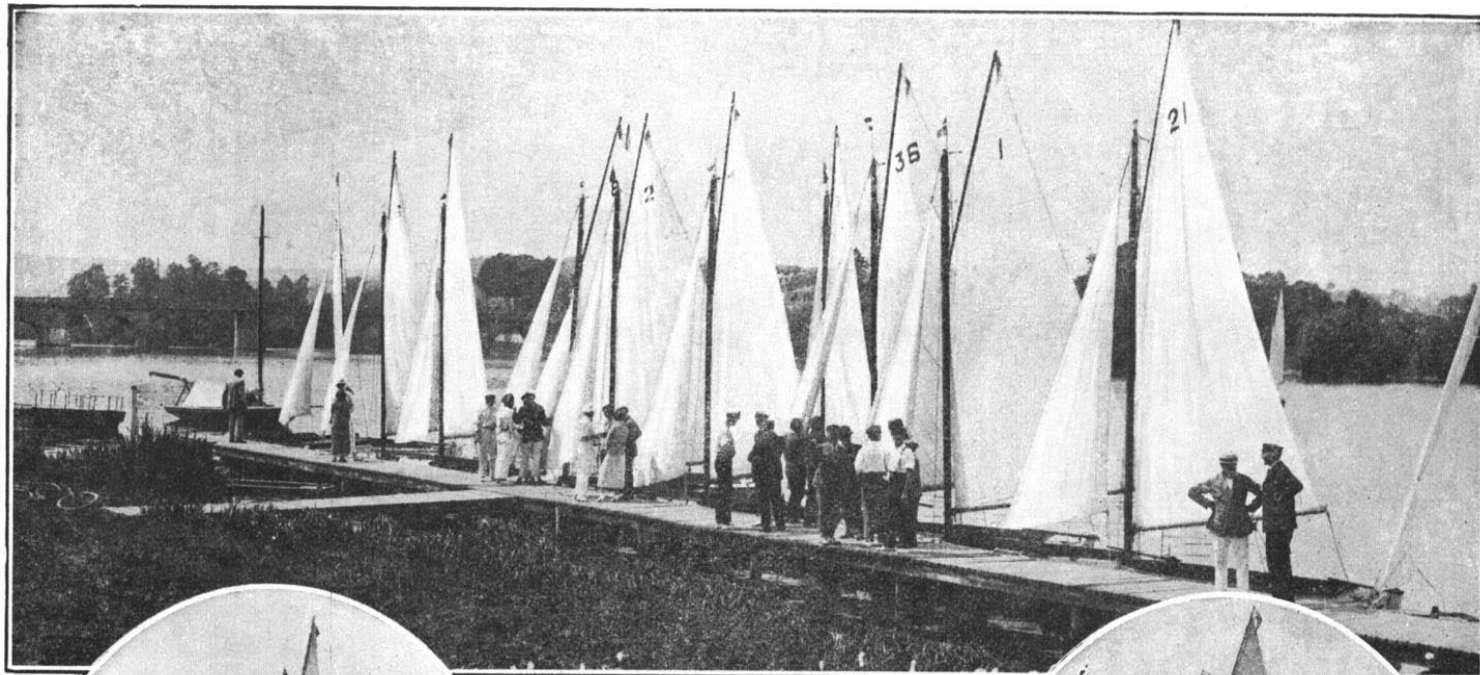

En haut : le port des yachts, à Meulan, avant le départ. Dans les médaillons : à gauche, (( Délassement )) (Norvège), barré par H. ROBERT, classé deuxième. A droite, (( Léda )) (Finlande), barré par H. DITTMAR, classé troisième.  
En bas : LES MONOTYPES EN COURSE.  
(( Olympique )) (Hollande, 5<sup>e</sup>) mène devant (( Monique )) (Belgique 1<sup>er</sup>, (( Cricri )) (Grande-Bretagne 7<sup>e</sup>), (( Fantan )) (Argentine N. P.) et (( Bengali )) (Suède 6<sup>e</sup>).

## DEMI-FINALES

Les places obtenues dans chaque demi-finale détermineront le classement final.

### PREMIÈRE DEMI-FINALE

Samedi 12 Juillet 1924 Réunion N° 263 Bonne brise Sud-Est

3 tours : 9 kilomètres. Départ : 14 h. 30

Class.	NATIONS	N° des Yachts	TEMPS			
			1er Tour	2e Tour	3e Tour	TOTAL
1	BELGIQUE	5	31 m. 10 s.	28 m. 42 s.	32 m. 12 s.	1 h. 32 m. 4 s.
2	NORVEGE	10	31 m. 55 s.	30 m. 55 s.	31 m. 13 s.	1 h. 34 m. 3 s.
3	SUEDE	21	31 m. 8 s.	29 m. 2 s.	36 m. 22 s.	1 h. 36 m. 32 s.
4	ESPAGNE	22	34 m. 58 s.	33 m. 55 s.	32 m. 34 s.	1 h. 41 m. 27 s.
5	FINLANDE	28	35 m. 58 s.	33 m. 25 s.	35 m. 35 s.	1 h. 44 m. 58 s.
6	GRANDE-BRETAGNE	16	37 m.	37 m. 3 s.	34 m. 6 s.	1 h. 48 m. 9 s.
YACHTS NON CLASSES						
8(1)	Hollande	36	35 m. 41 s.	33 m. 30 s.	33 m. 2 s.	1 h. 42 m. 13 s.
Yacht ayant touché une bouée.						
8(1)	Portugal	7	37 m. 13 s.	36 m. 41 s.	Abandonné.	

### DEUXIÈME DEMI-FINALE

Dimanche 13 Juillet 1924 Réunion N° 264 Brise moyenne O.-N.-O.

3 tours : 9 kilomètres. Départ : 14 heures

1	BELGIQUE	5	37 m. 1 s.	35 m.	33 m. 46 s.	1 h. 45 m. 47 s.
2	HOLLANDE	36	37 m. 25 s.	34 m. 18 s.	34 m. 8 s.	1 h. 45 m. 51 s.
3	FINLANDE	28	37 m. 50 s.	35 m. 5 s.	34 m. 44 s.	1 h. 47 m. 39 s.
4	ESPAGNE	22	36 m. 30 s.	35 m. 19 s.	36 m. 31 s.	1 h. 48 m. 20 s.
5	NORVEGE	10	39 m. 43 s.	38 m. 57 s.	32 m. 45 s.	1 h. 49 m. 25 s.
6	GRANDE-BRETAGNE	16	39 m. 47 s.	40 m. 41 s.	32 m. 2 s.	1 h. 52 m. 30 s.
7	PORTUGAL	7	39 m. 35 s.	41 m. 51 s.	44 m. 16 s.	2 h. 5 m. 42 s.
YACHT NON CLASSE						
8(1)	Suède	21	38 m. 6 s.	32 m. 51 s.	37 m. 39 s.	1 h. 48 m. 36 s.
Yacht ayant touché une bouée.						

## CLASSEMENT FINAL

Déterminé suivant la somme des places obtenues dans les demi-finales.

Class.	NATIONS	Nos des YACHTS	PLACES		TOTAL
			1re 1/2 Fin.	2e 1/2 Fin.	
1	BELGIQUE	5	1	1	2
Champion Olympique.					
2	NORVEGE	10	2	5	7 (2)
3	FINLANDE	28	5	3	8 (2)
4	ESPAGNE	22	4	4	8 (2)
5	HOLLANDE	36	8 (1)	2	10
6	SUEDE	21	3	8 (1)	11
YACHTS NON CLASSES					
	Grande-Bretagne	16	6	6	12
	Portugal	7	8 (1)	7	15

NOTA. (1) Conformément au règlement, le chiffre attribué aux yachts disqualifiés ou qui ont abandonné, est égal au nombre des partants.

(2) Le classement définitif de ces trois yachts s'est fait à la suite d'une épreuve supplémentaire, dont voici les résultats :

	1er Tour	2e Tour	Temps total
1. NORVEGE .....	34 m. 42 s.	+ 31 m. 32 s.	= 1 h. 6 m. 14 s.
2. FINLANDE .....	34 m. 18 s.	+ 33 m. 19 s.	= 1 h. 7 m. 37 s.
3. ESPAGNE .....	33 m. 30 s.	+ 45 m. 42 s.	= 1 h. in m. 12 s.

## ÉPREUVE N° 125

### YACHT DE 6 MÈTRES

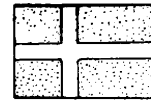
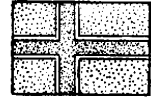

1<sup>re</sup> NORVEGE

2<sup>e</sup> DANEMARK

3<sup>e</sup> HOLLANDE

### CONSIDÉRATIONS GÉNÉRALES

La série des yachts de 6 mètres, conduits par 3 équipiers, réunit les engagements de 9 nations qui, toutes, prirent part aux épreuves éliminatoires avec 9 yachts conduits par 27 équipiers.

Il fut couru trois manches éliminatoires, auxquelles prirent part les 9 Yachts engagés.

Dans chaque manche les deux premiers étaient qualifiés pour les demi-finales.

Après les 3 manches éliminatoires, qui eurent lieu : la première par bonne brise du Nord, la deuxième par vent très léger, variable, et la



E. LUNDE.

troisième par fort vent d'Ouest et mer houleuse. Il restait en présence, pour les demi-finales, la Norvège, le Danemark et la Hollande.

La 1<sup>re</sup> demi-finale eut lieu par mer houleuse et vent d'Ouest variable, bonne brise au départ, suivie d'un grain violent, puis calme, suivie d'une petite pluie fine et d'un temps bouche.

Cette épreuve a été surtout caractérisée par un match entre le champion norvégien (( Elisabeth )) et le champion hollandais (( Willem Six )), qui, pendant un temps assez long, demeurèrent bord à bord. Elle se termina à l'avantage du champion norvégien, qui coupa la ligne d'arrivée avec une avance de l'IO" sur la Hollande.

La 2<sup>e</sup> demi-finale s'est disputée par bonne brise bien établie, de 8 mètres à la seconde au début, pour finir avec 12 mètres à la seconde. Comme la 1<sup>re</sup> elle s'est terminée par la victoire du yacht norvégien, qui coupa la ligne d'arrivée devant (( Bonzo )), champion danois, avec une avance de 2" 25" et gagna ainsi le titre de champion olympique.

Le yacht norvégien (( Elisabeth V )) s'est montré très nettement supérieur à tous ses concurrents par tous les temps et à toutes les allures, arrivant 4 fois premier sur 5 départs.

Il était supérieurement mené par son équipage composé de : MM. C.-V. DAHL, E. LUNDE et A. LUNDGREN, barreur, qui firent preuve de beaucoup d'énergie et d'adresse et d'une grande cohésion.

# LISTE DES ENGAGÉS

	Engagés	Participants
Nations .....	9	9
Individuels .....	49	27

**Belgique.** — (( Ciss )) , yacht classé 59 (Architecte naval : FIFE) ex æquo avec (( Sandra )) (France).  
Elim. 1<sup>re</sup>, 2<sup>e</sup> et 3<sup>e</sup> manches : N. Cl.; classement final : 58.

E. BLOEM, S. Part. F. DE SMETH, N. Part.  
H. FRIDT, N. part. L. HUYBRECHTS (barreur), 48 ans, Part. J. KLOTZ, Part.  
L. STANDAERT, Part.

**Cuba.** — (( Hatvey )) , yacht non classe (Architecte naval : ARBAUT). — Elim. 1<sup>re</sup> Manche : Aband. ; 2<sup>e</sup> Manche : N. Cl.; 3<sup>e</sup> Manche : S. Part.

P. ABREU, N. Part. 1. AGRAMONTE, N. Part. F.-G. CISNEROS, Part. E. CONILL (barreur), 46 ans, Part. R. POSSO, N. Part. A.-F. SAAVEDRA, 42 ans, Part.

**Danemark.** — (( Bonzo )) , yacht classé 2<sup>e</sup> (Architecte naval : FIFE). — Elim. 1<sup>re</sup> Manche : 1<sup>er</sup>; 2<sup>e</sup> Manche : 2<sup>e</sup>; 2<sup>e</sup> Manche : N. Cl.; 1<sup>re</sup> 1/2 Fin. : 3<sup>e</sup>; 2<sup>e</sup> 1/2 Fin. : 2<sup>e</sup>; classement final : 2<sup>e</sup>.

K. DEGN, 44 ans, Part. — C. NIELSEN, 50 ans, Part. — S.-E. NIELSEN, N. Part. — W. VETT (barreur), 45 ans, Part.

**Espagne.** — (( Amolgavar )) , yacht non classé (Architecte naval ; JENSEN). — Etim. 1<sup>er</sup> et 2<sup>e</sup> Manches : N. Cl.; 3<sup>e</sup> Manche : Aband.

S. AMAT CANSINO, 37 ans, Part. — J. ASTELL GILBERT, N. Part. — E. BERTRAND Y SERRA, N. Part. — A. MAS BOVE (barreur), 23 ans, Part. — F. MAS BOVE, N. Part. — P. CASTELLO, 27 ans, Part.

**France.** — (( Sandra )) , yacht classé 5<sup>e</sup> (Architecte naval : MORGAN GILES), ex æquo avec (( CISS )) (Belgique). — Elim. 1<sup>re</sup>, 2<sup>e</sup> et 3<sup>e</sup> Manches : N. Cl.; classement final : 5<sup>e</sup>.

P. BEAUDOIRE, N. Part. — J. DE NERVO, N. Part. — C. DRAEGER, N. Part. — G. HERPIN, 25 ans, Part. — H. LOUIT, 24 ans, Part. — E. MOUSSIE (barreur), 36 ans, Part.

**Hollande.** — (( Witlem Six )) , yacht classé 3<sup>e</sup> (Architecte naval : FIFE). — Elim. 1<sup>re</sup> Manche : 2<sup>e</sup>; 2<sup>e</sup> Manche : Aband. ; 3<sup>e</sup> Manche : 2<sup>e</sup>; 1<sup>re</sup> 1/2 Fin. : 2<sup>e</sup>; 2<sup>e</sup> 1/2 Fin. : 3<sup>e</sup>; classement final : 3<sup>e</sup>.

J.-R. CARP (barreur), 27 ans, Part. — A.-J. GUEPIN, 27 ans, Part. — C.-N. HIS, N. Part. — J.-j.-A. HIN, N. Part. — J.-A.-A. VRECDE, 24 ans, Part.

**Italie.** — (( Mebi )) , yacht non classé (Architecte naval : FRANCESCO GIOVASELLI). — Elim. 1<sup>re</sup> et 2<sup>e</sup> Manches : N. Cl.; 3<sup>e</sup> Manche : Aband.

G. GIOVANELLI, N. Part. — G. MASSOLA, 39 ans, Part. — Ed. MOSCATELLI, N. Part. — Eug. MOSCATELLI, N. Part. — R. MOSCATELLI, 29 ans, Part. — C. NASI (barreur), 47 ans, Part.

**Norvège.** — (( Elisabeth V )) , yacht champion olympique (Architecte naval : BJARNE AAS). — Elim. 1<sup>re</sup> Manche : N. Cl.; 2<sup>e</sup> et 3<sup>e</sup> Manches : 1<sup>er</sup>; 1<sup>re</sup> et 2<sup>e</sup> 1/2 Fin. : 1<sup>er</sup>; classement final : 1<sup>er</sup>.

E. AARBERG, N. Part. — C.-J. DAHL, 26 ans, Part. — E. LUNDE, 37 ans, Part. — A. LUSDGREN (barreur), 26 ans, Part.

**Suède** — (( Aloha II )) , yacht classé 4<sup>e</sup> (Architecte naval : A. NYGREN). — Elim. 1<sup>re</sup>, 2<sup>e</sup> et 3<sup>e</sup> Manches : S. Cl.; classement final : 4<sup>e</sup>.

C. HAMMAR, N. Part. — M. HELLSTROM, Part. — K. RINMAN, N. Part. — N. RINMAV (harreur), 44 ans, Part. — O. RINMAN, 16 ans, Part. — S. RINMAN, N. Part.

# CLASSEMENT DES NATIONS

1<sup>re</sup> NORVEGE, 10 Points, (( Elisabeth V )) (C.-J. DAHL, E. LUNDE, A. LUNDGREN).

2<sup>e</sup> DANEMARK, 5 Points, (( Bonzo )) (K. DEGN, C. NIELSEN, W. VETT).

3<sup>e</sup> HOLLANDE, 4 Points, (( Willem Six )) (J.-R. CARP, A.-J. GUEPIN, J.-A.-A. VRECDE).

4<sup>e</sup> SUEDE, 3 Points, (( Aloha II )) (M. HELLS-TROM, N. RINMAN, O. RINMAN).

5<sup>es</sup> es æquo, BELGIQUE, 1 Point 1/2 (( Ciss )) (L. HUYBRECHTS, J. KLOTZ, L. STANDAERT) et FRANCE, 1 Point 1/2 (( Sandra )) (G. HERPIN, H. LOUIT, E. MOUSSIE).

# LES VAINQUEURS OLYMPIQUES

1900 PARIS (Meulan), (( Lerina )) , H. DE POURTALES (Suisse).

1004 SAINT-LOUIS, N'a pas été couru.

1908 LONDRES (Ryde), (( Dormy )) , C.-J. RIVETT-CARNAC (Grande-Bretagne).

1912 STOCKHOLM, (( Mac Miche )) , G. THUBE, G. FITAU (France).

1916 N'a pas eu lieu.

1920 ANVERS (Ostende), (( Jo )) , P. KAASEN (Norvège).

1924 PARIS (Le Havre), (( Elisabeth V )) , C.-J. DAHL, E. LUNDE, A. LUNDGREN (Norvège).

# RÉSULTATS

## ÉLIMINATOIRES

Tous les yachts ont pris part à chacune des trois manches éliminatoires. Dans chaque manche, les deux premiers étaient qualifiés pour les demi-finales.

### PREMIÈRE MANCHE

Lundi 21 Juillet 1924 — Réunion N° 267

Mer belle. — Vent Nord-Nord-Ouest : 1 à 4 mètres

Départ : 14 h. 15

Classement	NATIONS	NOMS DES YACHTS	NUMÉROS ET LETTRES DANS LA VOILURE	LETTRES ET NUMEROS DE RAPPEL	TEMPS
1	DANEMARK	Bonzo	6 D.22	D.3	2 h. 13 m. 4 s.
2	HOLLANDE	Willem-Six	6 H.2	H.6	2 h. 15 m. 21 s.
YACHTS NON CLASSES :					
	Norvège	Elisabeth V	6 N.13	N.8	2 h. 15 m. 45 s.
	Suède	Aloha II	6 S.5	S.9	2 h. 17 m. 53 s.
	Italie	Mebi	6 I.30	I.7	2 h. 18 m. 25 s.
	Belgique	Ciss	6 B.3	B.1	2 h. 18 m. 29 s.
	Espagne	Amolgavar	6 E.1	E.4	2 h. 21 m. 35 s.
	France	Sandra	6 F.70	F.5	2 h. 23 m. 28 s.
	Cuba	Hatvey	6 C.4	C.2	Abandonné.

# Résultats de l'Epreuve « Yachts de 6 mètres » (Suite)

## DEUXIÈME MANCHE

Mardi 22 Juillet 1924 RØunion N° 268

Mer belle. Vent Nord-Ouest, orageux, variable : I 4 mÈtres

DØpart : 14 h. 15

Classement	NATIONS	NOMS DES YACHTS	NUMEROS ET LETTRES DANS LA VOILURE	LETTRES ET NUMEROS DE RAPPEL	TEMPS		
					1 <sup>er</sup> Tour	2 <sup>e</sup> Tour	Total
1	NORVEGE	Elisabeth V	$\frac{6}{N.13}$	N.8	2 h. 25 m. 23 s.	2 h. 8 m. 37 s.	4 h. 34 m.
2	DANEMARK	Bonzo	$\frac{6}{D.22}$	D.3	2 h. 26 m. 41 s.	2 h. 9 m. 12 s.	4 h. 55 m. 53 s.
	YACHTS NON CLASSES :						
	France	Sandra	$\frac{6}{F.70}$	F.5	2 h. 34 m. 43 s.	2 h. 2 m. 13 s.	4 h. 36 m. 56 s.
	Suède	Aloha II	$\frac{6}{S.5}$	S.9	2 h. 35 m. 20 s.	2 h. 5 m. 15 s.	4 h. 40 m. 35 s.
	Italie	Mebi	$\frac{6}{I.30}$	I.7	2 h. 38 m. 16 s.	2 h. 7 m. 22 s.	4 h. 45 m. 38 s.
	Espagne	Amolgavar	$\frac{6}{E.1}$	E.4	2 h. 45 m. 34 s.	2 h. 8 m. 13 s.	4 h. 53 m. 47 s.
	Belgique	Ciss	$\frac{6}{B.3}$	B.1	2 h. 41 m. 11 s.	2 h. 13 m. 4 s.	4 h. 54 m. 15 s.
	Cuba	Hatuey	$\frac{6}{C.4}$	C.2	3 h. 9 m. 18 s.	2 h. 0 m. 7 s.	5 h. 9 m. 25 s.
	Hollande	Willem-Six	$\frac{6}{H.2}$	H.6		Abandonné.	

## TROISIÈME MANCHE

Mercredi 23 Juillet 1924. RØunion N° 269

Mer houleuse. Vent Ouest-Nord-Ouest : 4 mÈtres, Belle brise.

DØpart : 15 heures

Classement	NATIONS	NOMS DES YACHTS	NUMEROS ET LETTRES DANS LA VOILURE	LETTRES ET NUMEROS DE RAPPEL	TEMPS		
					1 <sup>er</sup> Tour	2 <sup>e</sup> Tour	Total
1	NORVEGE	Elisabeth V	$\frac{6}{N.13}$	N.8	1 h. 1 m. 31 s.	45 m. 11 s.	1 h. 46 m. 42 s.
2	HOLLANDE	Willem-Six	$\frac{6}{H.2}$	H.6	1 h. 4 m. 54 s.	45 m. 20 s.	1 h. 50 m. 14 s.
	YACHTS NON CLASSES :						
	Belgique	Ciss	$\frac{6}{B.3}$	B.1	1 h. 4 m. 49 s.	46 m. 25 s.	1 h. 51 m. 14 s.
	Suède	Aloha II	$\frac{6}{S.5}$	S.9	1 h. 5 m. 49 s.	47 m. 24 s.	1 h. 53 m. 13 s.
	France	Sandra	$\frac{6}{F.70}$	F.5	1 h. 9 m.	58 m. 8 s.	2 h. 7 m. 8 s.
	Danemark	Bonzo	$\frac{6}{D.22}$	D.3	1 h. 2 m. 45 s.	Mât cassé.	
	Espagne	Amolgavar	$\frac{6}{E.1}$	E.4		Abandonné.	
	Italie	Mebi	$\frac{6}{I.30}$	I.7		Abandonné.	
	Cuba	Hatuey	$\frac{6}{C.4}$	C.2		N'a pas couru.	



# LES YACHTS DE 6 MÈTRES, AU HAVRE

---

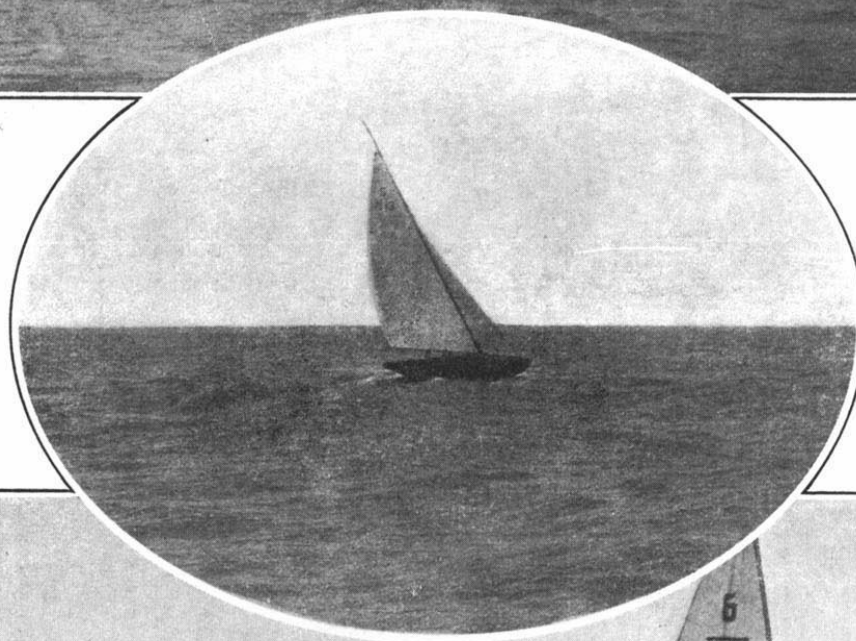
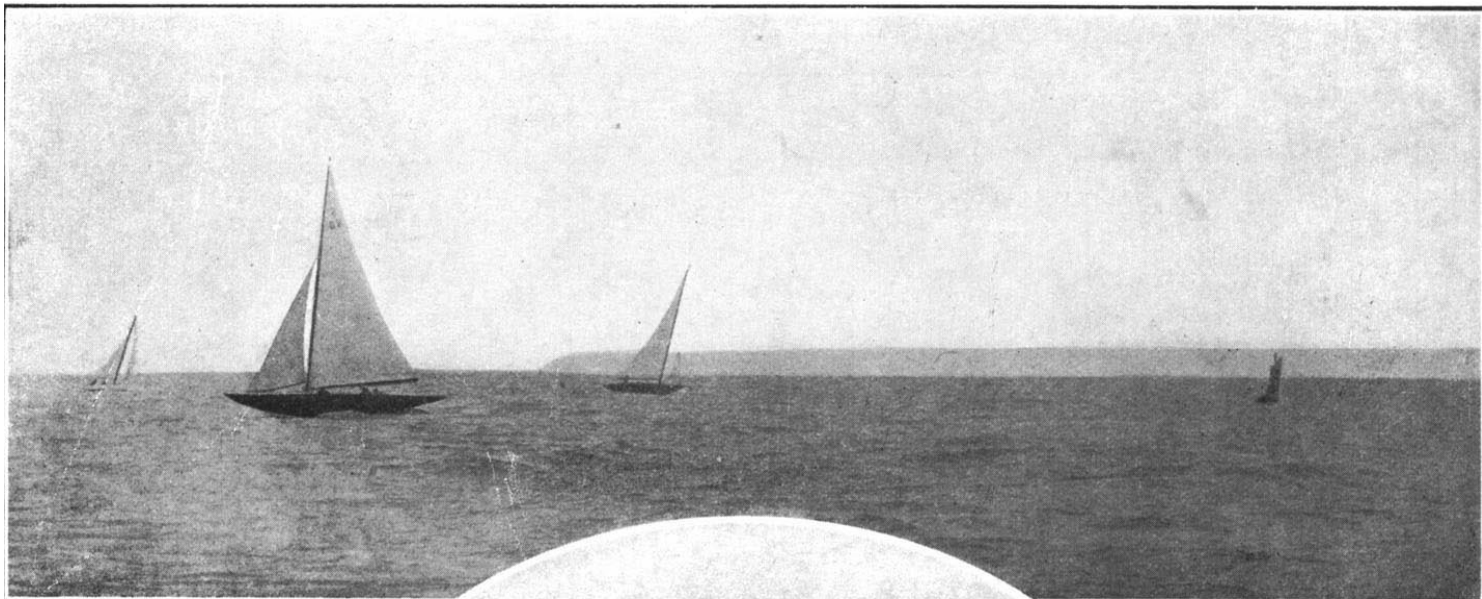

En haut : un départ des six mètres en rade du Havre. Au centre, dans le médaillon : « Elisabeth V » (Norvège), vainqueur des six mètres, en course. En bas : Les 6 mètres en course. Le virage la bouée sud (pavillon vert) : « Elisabeth V » a viré.

Resultats de l'E:preuve « Yachts de 6 mètres » (Suite et Fin)

**DEMI-FINALES**

Les places obtenues dans chaque demi-finale dØterminent le classement final.

**PREMIERE . DEMI-FINAILE**

Vendredi 25 Juillet 1924. RØunion N° 270

Mer houleuse. Vent Ouest : g m. au dØpart grain violent, puis calme.

DØpart: 15 heures

Classement	NATIONS	NOMS DES YACHTS	NUMEROS ET LETTRES DANS LA VOILURE	LETTRES ET NUMEROS DE RAPPEL	TEMPS		
					1er Tour	2e Tour	TOTAL
1	NORVEGE	Elisabeth V	<u>6</u> N.13	N.8	1 h. 16 m.	1 h. 2 m. 25 s.	2 h. 18 m. 25 s.
2	HOLLANDE	Willem-Six	<u>6</u> H.2	H.6	1 h. 17 m. 12 s.	1 h. 2 m. 23 s.	2 h. 19 m. 35 s.
3	DANEMARK	Bonzo	<u>6</u> D.22	D.3	1 h. 19 m. 22 s.	1 h. 3 m. 44 s.	2 h. 23 m. 06 s.

**DEUXIEME DEMI-FINAILE**

Samedi 26 Juillet 1924. RØunion N° 271

Mer lØgØrement houleuse. Vent Nord-Nord-Ouest : 5 mØtres.

DØpart : 15 h. 15

1	NORVEGE	Elisabeth V	<u>6</u> N.13	N.8	1 h. 8 m. 29 s.	54 m. 28 s.	2 h. 2 m. 57 s.
2	DANEMARK	Bonzo	<u>6</u> D.22	D.3	1 h. 10 m. 7 s.	55 m. 15 s.	2 h. 5 m. 22 s.
3	HOLLANDE	Willem-Six	<u>6</u> H.2	H.6	1 h. 11 m. 1 s.	55 m. 25 s.	2 h. 6 m. 26 s.

**CLASSEMENT FINAL**

DØterminØ suivant les places obtenues dans les demi-finales, pour les trois premiers et dans les Øliminatoires pour les suivants.

Classement	NATIONS	NOMS DES YACHTS	NUMEROS ET LETTRES DANS LA VOILURE	LETTRES ET NUMEROS DE RAPPEL	PLACES EN DEMI-FINALES			TOTAL
					1re 1/2 Finale		2e 1/2 Finale	
					1re Manche	2e Manche	3e Manche	
1	NORVEGE Champion Olympique	Elisabeth V	<u>6</u> N.13	N.8	1		1	2
2	DANEMARK	Bonzo	<u>6</u> D.22	D.3	3		2	5
3	HOLLANDE	Willem-Six	<u>6</u> H.2	H.6	2		3	5
					PLACES EN ELIMINATOIRES			
4	SUEDE	Aloha II	<u>6</u> S.5	S.9	4	4	4	12
5	BELGIQUE	Ciss	<u>6</u> B.3	B.1	6	7	3	16
	FRANCE	Sandra	<u>6</u> F.70	F.5	8	3	5	16
YACHTS NON CLASSES :								
	Italie	Mebi	<u>6</u> I.30	I.7	5	5	8 (1)	18
	Espagne	Amolgavar	<u>6</u> E.1	E.4	7	6	8 (1)	21
	Cuba	Hatuey	<u>6</u> C.4	C.2	9 (1)	8	9 (1)	26

NOTA. (1) ConformØment au rØglement, le chiffre attribuØ aux yachts qui ont abandonnØ est Øgal au nombre des partants. Celui qui est attribut aux yachts n ayant pas pris le dØpart, pour cas de force majeure, est Øgal au nombre des inscrits.

# ÉPREUVE N° 126

## YACHT DE 8 MÈTRES

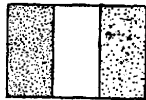
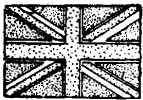
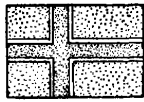

1<sup>re</sup> NORVEGE

2<sup>e</sup> GRASDE-BRETAGNE

3<sup>e</sup> FRANCE

### CONSIDÉRATIONS GÉNÉRALES

6 nations étaient engagées dans la série des 8 mètres, conduits par 5 équipiers.

L'Italie ne s'étant pas présentée, il restait donc en présence 5 yachts qui, tous, prirent part aux éliminatoires.

Comme pour la série des 6 mètres, il fut couru 3 manches éliminatoires.



Auguste RINGVOLD.

Dans chaque manche, les deux premiers étaient qualifiés pour les demi-finales.

Les départs, pour la série des 8 mètres, étaient donnés un ¼ d'heure avant celui des 6 mètres. Toutes ces courses se sont donc disputées sensiblement dans les mêmes conditions de vent et de mer.

Les 3 manches éliminatoires furent gagnées : la 1<sup>re</sup> par (( Namoussa )), champion français, la seconde par (( Emily )), anglais, et la troisième par (( Béra )), norvégien, qui se trouvèrent donc qualifiés pour les demi-finales, ainsi que (( Antwerpia )), champion belge, qui s'était classé 2<sup>e</sup> dans la deuxième manche éliminatoire.

Comme pour la série des 6 mètres, les deux demi-finales furent gagnées facilement par le yacht norvégien (( Béra )), qui termina le premier jour 1' 19" devant (( Emily )) (Grande-Bretagne) et, le deuxième jour, 4' 35" devant (( Namoussa )) (français).

L'équipage de (( Béra )) était composé de : MM. R.-M. BOCKELIE, H. HAGEN, I.-H. NIELSEN, RINGVOLD senior (barreur) et RISGVOLD junior.

Ils tirèrent de leur bateau le meilleur parti qu'il était possible d'en tirer. On peut affirmer que leur victoire est due uniquement à la façon impeccable dont ils l'ont conduit et manœuvré.

### LISTE DES ENGAGÉS

	Engagés	Participants
Nations .....	6	5
Individuels .....	38	24

**Argentine** — (( Blue Red )), yacht classé 5<sup>e</sup> (Architecte naval : NICHOLSON). — Elim. 1<sup>re</sup>, 2<sup>e</sup> et 3<sup>e</sup> Manches : N. Cl. ; classement final : 5<sup>e</sup>.

R.-J. AGUIRRE, 21 ans, Part. — C.-J. GUERRICO, 23 ans, Part. — J.-C. MILBERG (barreur), 23 ans, Part. — B. MILEIAS, 34 ans, Part. — S. SOULAS, N. Part. — M.-R. URIBURU, 23 ans, Part.

**Belgique**. -- (1 Antwerpia V ), yacht classé 4<sup>e</sup> (Architecte naval : FIFE). — Elim. 1<sup>re</sup> Manche : N. Cl. ; 2<sup>e</sup> Manche : 2<sup>e</sup> ; 3<sup>e</sup> Manche : N. Cl. ; 1<sup>re</sup> et 2<sup>e</sup> ½ Fin. : 4<sup>e</sup> ; classement final : 4<sup>e</sup>.

C. CARLIER, N. Part. — F. CARLIER (barreur), 42 ans, Part. — M. PASSYLECQ, 49 ans, Part. — E. PAUWELS, 21 ans, Part. — V. VANDEKSLYEN, 20 ans, Part. — P. VAN HALTEREN, 26 ans, Part.



I.-H. NIELSEN.

**France**. — (( Namoussa )), yacht classé 3<sup>e</sup> (Architecte naval : ARBAUT). — Elim. 1<sup>re</sup> Manche : 1<sup>re</sup> 2<sup>e</sup> Manche : N. Cl. ; 3<sup>e</sup> Manche : 2<sup>e</sup> ; 1<sup>re</sup> ½ Fin. : 3<sup>e</sup> ; 2<sup>e</sup> ½ Fin. : 2<sup>e</sup> ; classement final : 3<sup>e</sup>.

L. BREGUET (barreur), 44 ans, Part. — B. DESOUCHES, N. Part. — M. DESOUCHES, N. Part. — M. GARDYE, N. Part. — P. GAUTHIER, 45 ans, Part. — R. GIRARDET, 31 ans, Part. — A. GUERRIER, 50 ans, Part. — F. GUERRIER, S. Part. — G. MOLLARD, 25 ans, Part. — G. PEDRON, N. Part.

**Grande-Bretagne**. — (( Emily )), yacht classé 2<sup>e</sup> (Architecte naval : FIFE). — Elim. 1<sup>re</sup> Manche : s. Cl. ; 2<sup>e</sup> Manche : 1<sup>re</sup> ; 3<sup>e</sup> Manche : N. Cl. ; 1<sup>re</sup> ½ Fin. : 2<sup>e</sup> ; 2<sup>e</sup> ½ Fin. : 3<sup>e</sup> ; classement final : 2<sup>e</sup>.

E.-E. JACOB, 46 ans, Part. — P.-H. RIGGS, N. Part. — T.-C. RIGGS, 21 ans, Part. — W. RIGGS, 47 ans, Part. — E.-J. RONEY (barreur), 24 ans, Part.

**Italie**. — (( Sirdhana )), yacht non partant (Architecte naval : A. COSTAGUTA).

G. GINO. — R. GUISEPPE. — DE B.-B. MARCANTONIO. -- S. MAURO. — DE S.-F. RICCARDO.

**Norvège**. — (( Béra )), yacht champion olympique (Architecte naval : JOHAN ANKER). — Elim. 1<sup>re</sup> Manche : 2<sup>e</sup> ; 2<sup>e</sup> Manche : N. Cl. ; 3<sup>e</sup> Manche : 1<sup>re</sup> ; 1<sup>re</sup> et 2<sup>e</sup> ½ Fin. : 1<sup>re</sup> ; classement final : 1<sup>er</sup>.

R.-M. BOCKELIE, 22 ans, Part. — A.-M. FAYE, S. Part. — H. HAGEN, 22 ans, Part. — I.-H. NIELSEN, 39 ans, Part. — C.-A. RINGVOLD (barreur), 48 ans, Part. — C.-A. RINGVOLD, 22 ans, Part.

## RÉSULTATS

### ÉLIMINATOIRES

Tous les yachts, à l'exception de *Sirdhana* (Italie), ont pris part à chacune des trois manches éliminatoires. Dans chaque manche, les deux premiers étaient qualifiés pour les demi-finales.

#### PREMIÈRE MANCHE

Lundi 21 Juillet 1924. — Réunion N° 267

Mer belle. — Vent Nord-Nord-Ouest: I à 4 mètres

Départ : 14 heures

Classement	NATIONS	NOMS DES YACHTS	NUMEROS ET LETTRES DANS LA VOILURE	LETTRES ET NUMEROS DE RAPPEL	TEMPS			
					1 <sup>er</sup> Tour	2 <sup>e</sup> Tour	3 <sup>e</sup> Tour	TOTAL
1	FRANCE	Namoussa	8 F.3	F.3	1 h. 14 m. 1 s.	1 h. 8 m. 34 s.	53 m. 36 s.	3 h. 16 m. 11 s.
2	NORVEGE	Béra	8 N.E2	N. 6	1 h. 14 m. 21 s.	1 h. 8 m. 24 s.	54 m. 17 s.	3 h. 17 m. 2 s.
YACHTS NON CLASSES :								
	Grande-Bretagne	Emily	8 K.1	K.4	1 h. 18 m. 39 s.	1 h. 8 m. 23 s.	51 m. 1 s.	3 h. 18 m. 3 s.
	Argentine	Blue Red	8 A.3	A.1	1 h. 17 m. 25 s.	1 h. 12 m. 10 s.	49 m. 40 s.	3 h. 19 m. 15 s.
	Belgique	Antwerpia V	8 B.1	B.2	1 h. 17 m. 57 s.	1 h. 15 m. 13 s.	51 m. 31 s.	3 h. 24 m. 41 s.

# Résultats de l'Epreuve (( Yachts de 8 mètres )) (Suite)

## ÉLIMINATOIRES — DEUXIÈME MANCHE

Mardi 22 Juillet 1924 — Réunion N° 268

Mer belle. — Vent Nord-Ouest, orageux, variable : 1 à 4 mètres

Départ : 14 heures

Classement	NATIONS	NOMS DES YACHTS	NUMEROS ET LETTRES DANS LA VOILURE	LETTRES ET NUMEROS DE RAPPEL	TEMPS			
					1er Tour	2e Tour	3e Tour	TOTAL
1	GRANDE-BRETAGNE	Emily	$\frac{8}{K.1}$	K.4	1 h. 26 m. 55 s.	2 h. 29 m. 52 s.	1 h. 33 m. 3 s.	5 h. 29 m. 50 s.
2	BELGIQUE	Antwerpia V	$\frac{8}{B.1}$	B.2	1 h. 22 m. 16 s.	2 h. 34 m. 4 s.	1 h. 35 m. 31 s.	5 h. 31 m. 51 s.
YACHTS NON CLASSES :								
	Argentine	Blue Red	$\frac{8}{A.3}$	A.1	1 h. 17 m. 12 s.	2 h. 38 m. 10 s.	1 h. 36 m. 34 s.	5 h. 31 m. 56 s.
	Norvège	Bera	$\frac{8}{N.12}$	N.6	1 h. 20 m. 30 s.	2 h. 37 m. 28 s.	1 h. 37 m. 28 s.	5 h. 35 m. 26 s.
	France	Namoussa	$\frac{8}{F.3}$	F.3	1 h. 19 m. 8 s.	2 h. 36 m. 52 s.	1 h. 40 m. 26 s.	5 h. 36 m. 26 s.

## TROISIÈME MANCHE — Mercredi 23 Juillet 1924. — Réunion N° 269

Mer houleuse. — Vent Ouest  $\frac{1}{4}$  Nord-Ouest, Belle brise : 5 mètres

Départ : 14 h. 45

1	NORVEGE	Bera	$\frac{8}{N.12}$	N.6	1 h. 40 m. 37 s.	53 m. 6 s.	41 m. 11 s.	3 h. 14 m. 54 s.
2	FRANCE	Namoussa	$\frac{8}{F.3}$	F.3	1 h. 39 m. 39 s.	53 m. 25 s.	42 m. 22 s.	3 h. 15 m. 26 s.
YACHTS NON CLASSES :								
	Grande-Bretagne	Emily	$\frac{8}{K.1}$	K.4	1 h. 40 m. 33 s.	54 m. 28 s.	42 m. 58 s.	3 h. 17 m. 59 s.
	Argentine	Blue Red	$\frac{8}{A.3}$	A.1	1 h. 42 m. 18 s.	57 m.	44 m. 23 s.	3 h. 23 m. 41 s.
	Belgique	Antwerpia V	$\frac{8}{B.1}$	B.2	1 h. 43 m. 38 s.	40 m. 19 s.	1 h. 4 m. 36 s.	3 h. 28 m. 33 s.

## DEMI-FINALES

Les places obtenues dans chaque demi-finale détermineront le classement final.

### PREMIÈRE DEMI-FINALE -- Vendredi 25 juillet 1924. — Réunion N° 270

Mer houleuse. — Vent Ouest : g m. au départ ; grain violent : 14 m., puis calme : 4 m. à l'arrivée

Départ : 14 h. 45

1	NORVEGE	Bera	$\frac{8}{N.12}$	N.6	1 h. 47 m. 44 s.	1 h. 8 m. 24 s.	1 h. 21 m. 14 s.	4 h. 17 m. 22 s.
2	GRANDE-BRETAGNE	Emily	$\frac{8}{K.1}$	K.4	1 h. 49 m. 24 s.	1 h. 10 m. 21 s.	1 h. 18 m. 56 s.	4 h. 18 m. 41 s.
3	FRANCE	Namoussa	$\frac{8}{F.3}$	F.3	1 h. 52 m. 26 s.	1 h. 17 m. 39 s.	1 h. 25 m. 58 s.	4 h. 36 m. 3 s.
4	BELGIQUE	Antwerpia V	$\frac{8}{B.1}$	B.2	2 h. 21 m. 26 s.		Abandonné.	

### DEUXIÈME DEMI-FINALE — Samedi 26 juillet 1924. — Réunion N° 271

Mer légèrement houleuse. — Vent Nord-Nord-Ouest : 5 et 6 mètres

Départ : 15 heures

1	NORVEGE	Bera	$\frac{8}{N.12}$	N.6	1 h. 4 m. 25 s.	56 m. 13 s.	46 m. 36 s.	2 h. 47 m. 14 s.
2	FRANCE	Namoussa	$\frac{8}{F.3}$	F.3	1 h. 7 m. 53 s.	57 m. 42 s.	46 m. 14 s.	2 h. 51 m. 49 s.
3	GRANDE-BRETAGNE	Emily	$\frac{8}{K.1}$	K.4	1 h. 7 m. 25 s.	58 m. 38 s.	46 m. 34 s.	2 h. 52 m. 37 s.
4	BELGIQUE	Antwerpia V	$\frac{8}{B.1}$	B.2	1 h. 12 m. 30 s.	57 m. 58 s.	49 m. 32 s.	3 h.

# LES YACHTS DE 8 MÈTRES, AU HAVRE

---

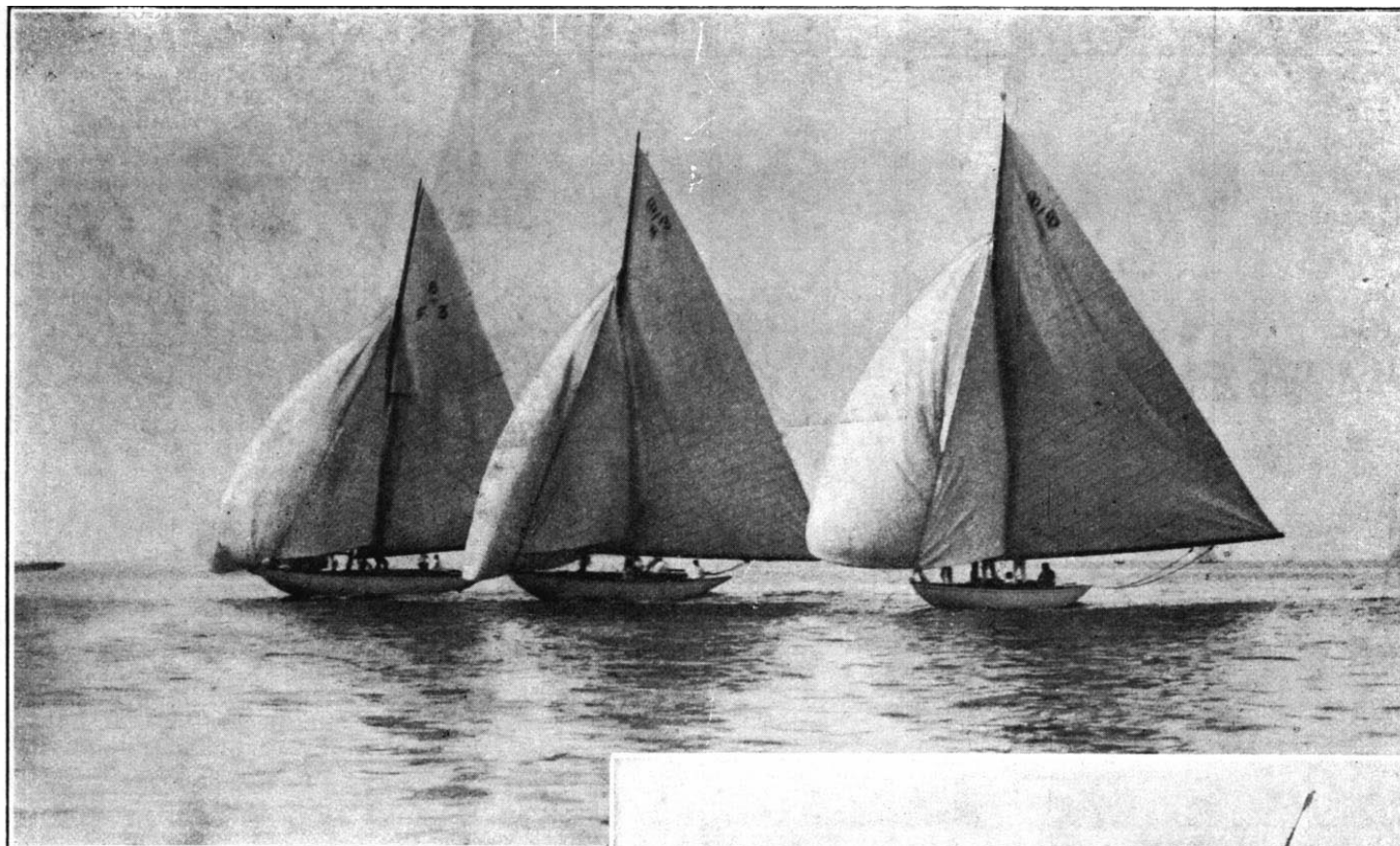

Les 8 mètres a Namousa ), ( Emily ) et ( Antwerpia V )  
en course,

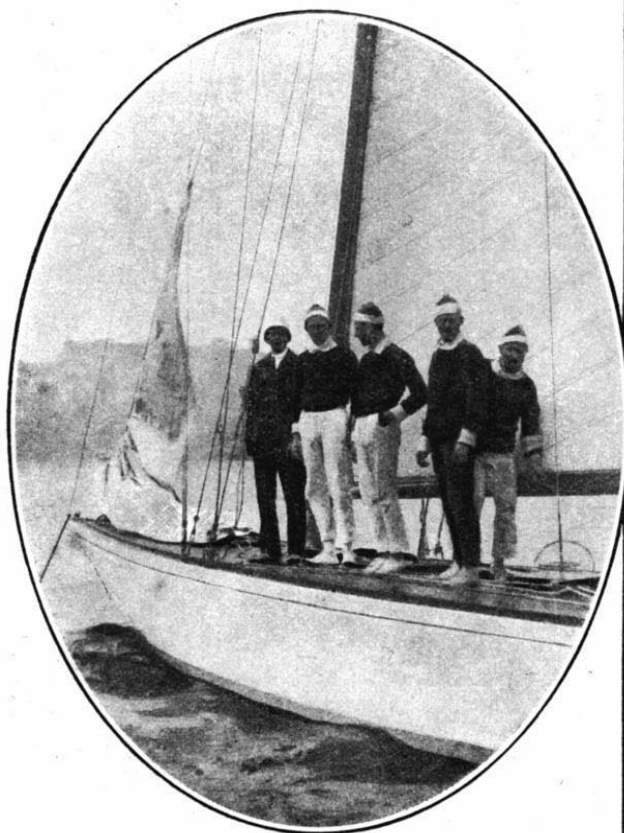

L'équipage du ( Béra ).



Le yacht norvégien ( Béra ) vainqueur des 8 mètres.

# CLASSEMENT FINAL DE L'ÉPREUVE YACHTS DE 8 MÈTRES

Déterminé suivant les places obtenues dans les demi-finales pour les quatre premiers.

Classement	NATIONS	NOMS DES YACHTS	Numéros et Lettres dans la Voilure	Lettres et N° de Rappel	PLACES en 1/2 FINALES		TOTAL
					Première 1/2 finale	Deuxième 1/2 finale	
1	NORVEGE Champion Olympique	Bera	$\frac{8}{N. 12}$	N. 6	1	1	2
2	GRANDE-BRETAGNE	Emily	$\frac{8}{K. 1}$	K. 4	2	3	5 (1)
3	FRANCE	Namoussa	$\frac{8}{F. 3}$	F. 3	3	2	5 (1)
4	BELGIQUE	Antwerpia V	$\frac{8}{B. 1}$	B. 2	4	4	8
5	ARGENTINE	Blue Red	$\frac{8}{A. 3}$	A. 1	Non classé pour les demi-finales		

*Non Partant* : ITALIE (Sirdhana).

NOTA. — (1) La Grande-Bretagne et la France, à égalité de 5 points, ont été classés d'après les résultats des éliminatoires.

	1 <sup>re</sup> Manche		2 <sup>e</sup> Manche		3 <sup>e</sup> Manche		TOTAL
GRANDE-BRETAGNE	3	+	1	+	3	=	7
FRANCE	1	+	5	+	2	=	8

## CLASSEMENT DES NATIONS,

1<sup>re</sup> NORVEGE, 10 Points, (( Béra )) (R.-M. BOCKELIE, H. HAGEN, I.-H. NIELSEN, C.-A. RINGVOLD senior, C.-A. RINGVOLD junior).

2<sup>e</sup> GRANDE-BRETAGNE, 5 Points, (( Emily )) (E.-E. JACOB, T.-C. RIGGS, W. RIGGS, E.-J. RONEY).

3<sup>e</sup> FRANCE, 4 Points (( Namoussa )) (L. BRUGUET, P. GAUTHIER, R. GIRARDET, A. GUERRIER, G. MOLLARD).

4<sup>e</sup> BELGIQUE, 3 Points (( Antwerpia V )) (F. CARLIER, M. PASSELECQ, E. PAUWELS, V. VANDERSLYEK, P. VAN HALTEREN).

5<sup>e</sup> ARGENTINE, 2 Points, (( Blue Red )) (R.-J. AGUIRRE, C.-J. GUERRICO, J.-C. MILBERG, B. MILHAS, M.-R. URIBURU).

## LES VAINQUEURS OLYMPIQUES

1900 PARIS (Meulan), (3 tx) (( Ollé )), EXSHAW (Grande-Bretagne).

1904 SAINT-LOUIS.

1908, LONDRES (Ryde) (( Cobweb )), B.-O. COCHRANE (Grande-Bretagne).

1912 STOCKHOLM, (( Taifin )), THORALF GLAD (Norvège).

1916 N'a pas eu lieu.

1920 ANVERS (Ostende), (( Sildra )), M. KONOR (Norvège).

1924 PARIS (Le Havre), (( Béra )), R.-M. BOCKELIE, H. HAGEN, I.-H. NIELSEN, C.-A. RINGVOLD senior, C.-A. RINGVOLD junior (Norvège).

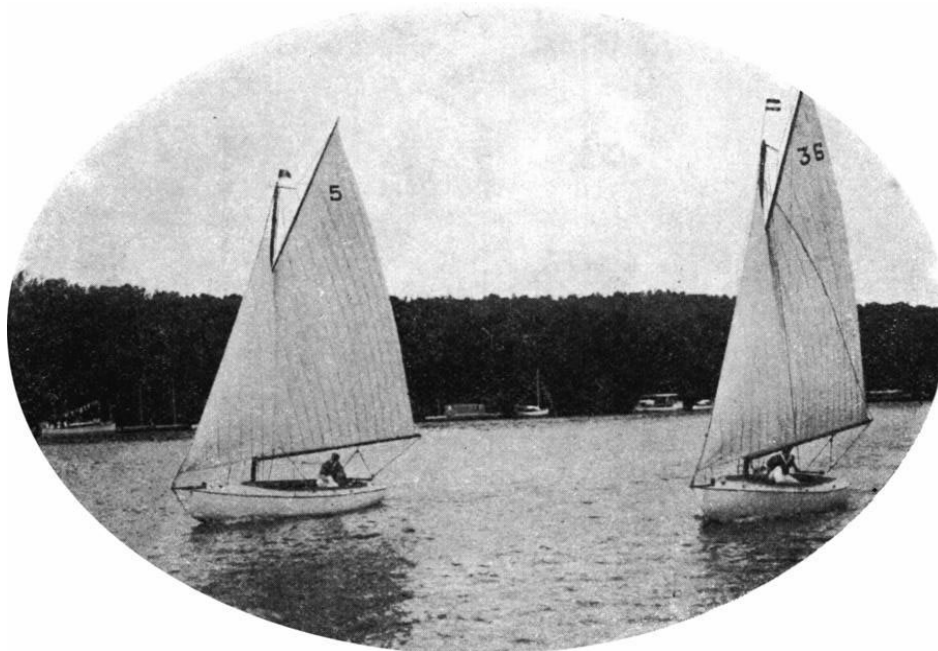

Arrivée de la deuxième demi-finale des monotypes :  
BELGIQUE (N° 5) devant HOLLANDE (N° 36).

# LES CONCOURS D'ART

Du 15 Mars au 15 Avril 1924  
5 Epreuves

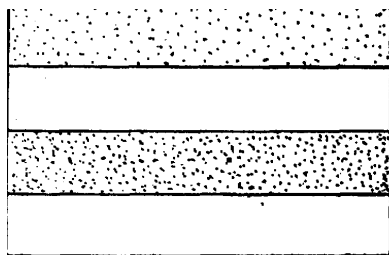

2. LUXEMBOURG



1. FRANCE

Architecture - Littérature  
Musique - Peinture  
Sculpture

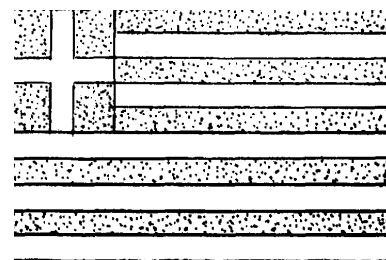

3. GRÈCE

## CLASSEMENT GÉNÉRAL DES NATIONS

Ordre du Classem <sup>t</sup>	NATIONS	NOMBRE DE CONCURRENTS CLASSÉS												TOTAUX	
		1 <sup>ers</sup>		2 <sup>mes</sup>		3 <sup>mes</sup>		4 <sup>mes</sup>		5 <sup>mes</sup>		6 <sup>mes</sup>		Places	Points
		Places	Points	Places	Points	Places	Points	Places	Points	Places	Points	Places	Points		
1	FRANCE . . . . .	1	10			1 (1)	3½	1 (1)	2½					3	16
2	LUXEMBOURG . . . . .	1	10	1	5									2	15
3	GRÈCE . . . . .	1	10											1	10
4	DANEMARK . . . . .			1 (1)	4½	1 (1)	3½							2	8
5	IRLANDE . . . . .			1	5			1 (1)	2½					2	7½
6	HONGRIE . . . . .			1	5									1	5
7	GRANDE-BRETAGNE . . . . .			1 (1)	4½									1	4½
8	HOLLANDE . . . . .					1	4							1	4
	MONACO . . . . .					1	4							1	4

## CONSIDÉRATIONS GÉNÉRALES

---

### La Commission des Arts et Relations Extérieures

C'est le marquis Melchior de Polignac qui présida à la direction de la Commission des Arts et Relations Extérieures, dont le titre indique bien quelles en étaient les attributions que nous avons au reste, définies en détail, dans un chapitre précédent.

Conformément aux dispositions intérieures du Comité Exécutif, M. de Polignac avait la faculté de s'entourer de collaborateurs, sept au maximum. Voici donc comment il constitua sa Commission :

*Président* : M. de Polignac ; *Membres* : MM. Le Comte Clary, président du Comité Olympique Français ; Bourdariat et Jacques de Saint-Pastou, représentant les fédérations sportives ; Jean Giraudoux, représentant M. le Ministre des Affaires Étrangères ; Jean de Castellane, membre du Comité Olympique Français, Conseiller municipal, représentant la Ville de Paris ; Georges Salles, représentant la Direction des Beaux-Arts, et M. Lucien Desnues, architecte-conseil. et trésorier du Comité Olympique Français.

#### *Les Lettres et les Arts associés aux Jeux Athlétiques*

Dans leur forme primitive, les Jeux Olympiques modernes constituaient, certes, une reconstitution incomparable des Jeux de l'antiquité, mais il leur manquait encore ce que possédaient

leurs devanciers : l'heureux commerce des Lettres et des Arts venant contribuer à leur triomphe définitif et à les embellir.

Cela devint alors la principale préoccupation du Comité International Olympique, quand la première étape et le but que s'étaient tout d'abord fixés les rénovateurs, furent franchis, et c'est ainsi que deux ans avant la quatrième Olympiade, qui devait être célébrée à Londres, le Comité International Olympique, en une Conférence consultative tenue le 23 mai 1906 à la Sorbonne, à Paris, décida (( dans quelle mesure et dans quelle forme les Arts et les Lettres pourraient participer à la célébration des Olympiades modernes et, en général, s'associer à la pratique des sports pour en bénéficier et les ennoblir. ))

En provoquant cette conférence, le baron Pierre de Coubertin exposa que le double projet que s'était proposé le Comité International Olympique était : d'une part, (( organiser la retentissante collaboration des Arts et des Lettres aux Olympiades restaurées )) ; de l'autre, (( établir leur collaboration quotidienne, modeste et restreinte, aux manifestations locales, de la culture physique. ))

Si le second vœu du rénovateur des Jeux n'a pas encore reçu une définitive consécration, le premier, par contre, fut réalisé sur-le-champ, et c'est ainsi qu'il fut institué cinq concours : d'architecture, de sculpture, de peinture, de littérature et de musique, désormais annexés aux Jeux pour en faire partie au même titre que les concours athlétiques.

C'est donc à la préparation de ces concours que, dès 1922, la Commission consacra son activité.



Le Grand Palais, où furent exposés les projets des concurrents.



En voici la relation par son président, le marquis de Polignac.

\* \*

Le premier travail de la Commission constituée fut de notifier, par les soins de la Société d'Expansion Artistique rattachée à la Direction des Beaux-Arts, et sous le sceau du Ministère des Affaires Étrangères, à tous les Ambassadeurs et Ministres des nations étrangères à Paris, la décision prise par le Comité International Olympique d'organiser à Paris, à l'occasion de la VIII<sup>e</sup> Olympiade, des Expositions et des Concours d'Art. Cette décision fut accueillie avec une faveur unanime.

#### *Constitution des Jurys*

Pour réaliser ce projet, il y eut à composer des Jurys internationaux et à définir un programme. Le concours des artistes français les plus illustres fut sollicité pour mettre au service du Comité Olympique Français leur expérience et leurs relations.

Les mois de Novembre et de décembre 1923 furent employés à établir les divers règlements d'Architecture, de Peinture, de Sculpture, de Littérature et de Musique.

La première des précisions à donner aux exposants et aux concurrents faisait défaut en raison de l'impossibilité, pour les Pouvoirs Publics, de désigner à la Commission un local où abriter les oeuvres d'art des concurrents.

Il fallut donc passer sous silence ce renseignement, cependant indispensable, que l'on ne fut en état de donner que lorsque la Société Nationale des Beaux-Arts fut en mesure d'offrir à la Commission l'hospitalité de quatre salles au Grand Palais.

#### *Préférence des Jurys en faveur des Expositions.*

Chacune des réunions des différents Jurys était l'occasion des plus magnifiques suggestions. Les architectes, les sculpteurs, les musiciens surtout, comprenaient parfaitement tout ce que l'inspiration sportive pouvait apporter à leurs arts.

En vérité, ils n'acceptaient qu'avec tiédeur la formule des concours, et ils ne les regardaient que comme un moyen de révéler d'un seul coup quelque jeune talent et de lui épargner, pour parvenir à la célébrité, de pénibles années d'attente.

Mais leur confiance était sans réserves sur l'avenir des Expositions. Ils voyaient périodiquement les artistes de l'univers mettant en commun leurs recherches pour la création d'un art réel et vivant qui modifierait les conceptions admises pour la construction, l'organisation et la décoration des cités. Elles ne seraient plus une succession de rues et de maisons alignées en séries, mais elles seraient parsemées de terrains de jeux et de sports; elles auraient leurs stades en des points bien desservis, des bras de rivières aménagés pour les sports nautiques, et le début de chaque Olympiade nouvelle serait marqué par l'inventaire complet de toutes les oeuvres accomplies au cours des quatre années antérieures pour donner aux foules, sous les différents climats, de meilleures conditions de vie, de joie et de santé.

Les sculpteurs saluaient le retour de leur art au culte de l'humanité. Le monde s'émeut quand, dans le sol de la Grèce, on retrouve une statue mutilée; mais, ne serait-ce pas la plus intelligente façon d'imiter les Anciens que d'éterniser, en des oeuvres modernes, les plus beaux instants et les attitudes les plus parfaites des athlètes éphémères?

Les musiciens espéraient que les Jeux feraient naître une musique nouvelle, puissante, de plein air, différente de la musique prévue pour des salles fermées.

Les littérateurs, seuls, redoutaient l'expérience qu'ils allaient tenter. Les autres arts sont des modes d'expression universelle, mais comment la littérature résoudrait-elle la difficulté de la multiplicité des langues?

#### *Rédaction des Règlements*

La Commission des Arts rassembla donc toutes les données de cette vaste conquête, et les condensa en des règlements qui n'ont donné lieu à aucune contestation, qui n'ont laissé aucune difficulté d'ordre matériel, sans la prévoir, sans la résoudre, aucune responsabilité sans qu'elle fût précisée, et qui, d'autre

part, ont été assez clairs pour qu'ils aient été, d'une première lecture, exactement interprétés et compris même par les artistes étrangers, les moins prévenus de nos habitudes et de nos coutumes.

Ces règlements, sous forme de brochure, furent traduits en deux langues étrangères: en anglais et en espagnol, et envoyés, par les soins de la Commission des Arts, à tous les journaux et publications de l'étranger.

Puis, aux noms français, on adjoignit sur la liste des jurés les artistes les plus célèbres de leur pays. Toutes les personnalités pressenties se sentaient honorées d'appartenir à cette prochaine assemblée de l'élite mondiale. Toutes annonçaient un concours effectif et leur intention de venir à Paris. Et celles qui déclinaient l'invitation, n'alléguèrent qu'un seul motif: l'impossibilité où elles se trouvaient de nous donner une collaboration réelle.

#### *La recherche d'un Local d'Exposition*

Après maintes péripéties et maintes négociations, et enfin, après un appel pressant à M. le Président du Conseil, à M. Bartholomé, Président de la Société Nationale des Beaux-Arts, à M. Nénot, Président de la Société des Artistes français, le Grand Palais ouvrait ses portes au Comité Olympique Français.

La Société Nationale des Beaux-Arts mettait gratuitement à sa disposition les salles situées dans la partie sud du Palais, en bordure de l'Avenue Victor-Emmanuel III, et l'inauguration, fixée au 16 mai 1924, pouvait être envisagée en toute sérénité.

#### *Inauguration et attribution des Récompenses*

Cette inauguration eut lieu sous la présidence de M. Henry de Jouvenel, Ministre de l'Instruction Publique et des Beaux-Arts, entouré de M. le Baron Pierre de Coubertin, du comte Clary, du marquis de Polignac et de nombreux membres du Comité International Olympique.

Le marquis de Polignac, président de la Commission des Arts et Relations Extérieures, guidait le Ministre à travers les différentes salles de peinture, de sculpture et d'architecture.

Il semblait bien que les conditions du programme avaient été pleinement remplies; tout, dans cette exposition, célébrait le mouvement, la lutte, l'effort, la vie. Elle démontrait, en tout cas, que les artistes de notre temps pouvaient trouver, dans le sport, une source d'inspiration nouvelle aussi abondante que celle de l'antiquité à laquelle nous devons les chefs-d'oeuvre qui n'ont pas épuisé l'admiration humaine depuis 1.800 ans.

Cependant, 283 oeuvres étaient parvenues au Comité Olympique Français, Près de 33 % furent éliminées par les Jurys pour bien déterminer le caractère sportif du concours, 158 restèrent au catalogue. Trois séances, à intervalle de quinze jours, furent consacrées au jugement des oeuvres.

On en verra plus loin les résultats. Qu'on sache seulement que le jury de peinture se réunit le 27 mai, ainsi que le jury de sculpture.

Le jury d'architecture, qui avait tout d'abord décidé de ne pas accorder de récompenses, revint sur sa décision la demande de M. Pierre de Coubertin et, le 12 juin 1924, décernait une médaille d'argent, et une médaille de vermeil, ne retenant aucune oeuvre susceptible de recevoir le premier prix.

La Commission des Arts avait estimé qu'elle pouvait, en marge des règlements, adjoindre à l'Exposition quelques oeuvres des maîtres consacrés, une esquisse du *Ludus pro patria*, de Puvis de Chavannes; *La Course de Chevaux*, de Lucien Simon; *Les tireurs à l'arc*, de Desvallières; *l'Héraklès*, de Bourdelle, et des photographies de Boissonnas, reproduisant des bas-reliefs grecs trouvés en des fouilles récentes dans les ruines de Délos. En dehors même de leur valeur artistique, les bas-reliefs offraient un extraordinaire intérêt pour l'histoire des Sports et des Jeux. Ils nous montraient les Grecs pratiquant déjà des jeux tels que le hockey, et que tout le monde croyait modernes.

La conclusion fut que tous les jurys ont déposé un vœu tendant à ce que fut modifiée la formule des concours.

Le jury de musique, réuni au Théâtre des Champs-Élysées, estima qu'aucune oeuvre ne lui semblait mériter de récompense.

Enfin, le jury de littérature, après trois séances de lecture, décerna ses médailles le 28 juin 1924.

# LES JURYS DES CONCOURS D'ART

## JURY DE MUSIQUE

*Président* : M. WIDOR.

*Membres* : MM. Louis AUBERT, Bela BARTOK, Mlle Nadia BOULENGER, MM. Albert BOURDARIAT, BRUNEAU, Robert BRUSSEL, le Comte J. DE CASTELLANE, Gustave CHARPENTIER, CHANTAVOINE, le Comte C-ARY, Jacques DALCROZE, Gustave DORET, DUKAS, ENESCO, Manuel DE FALLA, Gabriel FAURÉ, Jean GIRAUDOUX, GRASSI, Burlingame HILL, HONNEGER, Georges HUE, Vincent d'IDY, JONGEN, KOECKLIN, Pierre LALO, MALIPIERO, MANGEOT, Wilhem MENGELBERG, PIZETTI, le Marquis DE POLIGNAC, PRUNIÈRES, RABAUD, RAVEL, ROUSSEL, J. DE SAINT-PASTOU, Georges SALLES, Florent SCHMIDT, Cyril SCOTT, STEPAN, STRAVINSKY, SZYMANOVSKI, Viana da MOTTA, ZANDONAI.

## JURY DE SCULPTURE

*Président* : M. André MICHEL.

*Membres* : MM. BARTHOLOMÉ, Joseph BERNARD, BISTOLFI, Jean BOUCHER, BOUCHARD, Albert BOURDARIAT, BOURDELLE, CANONICA, le Comte J. DE CASTELLANE, José CLARA, le Comte CLARY, Sir FRAMPTON, MM. GEMITO, Jean GIRAUDOUX, Adrien HÉBRARD, Bohumil KAFKA, LANDOWSKI, Mac MONNIES, MAILLOL, MILLES, NOCQ, Andrew O'CONNOR, le Marquis de POLIGNAC, J. DE SAINT-PASTOU, Georges SALLES.

## JURY DE PEINTURE

*Président* : M. Olivier SAINÈRE.

*Membres* : MM. Arsène ALEXANDRE, Léonce BÉNÉDITE, Albert BESNARD, Albert BOURDARIAT, Mlle BOZNANSKA, MM.

Frank BRANGWIN, le Comte J. DE CASTELLANE, le Comte CLARY, Maurice DENIS, Georges DESVALLIÈRES, DUNOYER DE SEGONZAC, FOUJITA, Walter GAY, Jean GIRAUDOUX, GUIFFREY, IACOVELLEFF, Ernest LAURENT, Sir John LAVERY, MM. Willy MARTENS, MÉNARD, MORRICE, le Marquis DE POLIGNAC, J. DE SAINT-PASTOU, Georges SALLES, SARGENT, Lucien SIMON, TITO, VUILLIARD, ZULOAGA.

## JURY DE LITTÉRATURE

*Président* : M. Jean RICHEPIN.

*Membres* : MM. Gabriele D'ANNUNZIO, Maurice BARRÈS, Henry BIDOU, Johan BOJER, Marcel BOULENGER, Albert BOURDARIAT, le Comte J. DE CASTELLANE, le Comte CLARY, Paul CLAUDEL, Maurice DONNAY, Robert DE FLERS, Jean GIRAUDOUX, Blasco IBANEZ, Edmond JALOUX, JELINEK, Mlle Selma LAGERLÖF, MM. MAETERLINCK, MÉRÉJKOVSKY, Sophus MICHAËLIF, Mme la Comtesse DE NOAILLES, MM. Jean DE PIERREFEU, le Marquis DE POLIGNAC, Marcel PRÉVOST, Henri de RÉGNIER, Jacques DE SAINT-PASTOU, Georges SALLES, TCHENG-LOH, Albert THIBAUDET, Paul VALÉRY, Mme WARTHON

## JURY D'ARCHITECTURE

*Président* : M. Frantz JOURDAIN.

*Membres* : MM. Louis BONNIER, Albert BOURDARIAT, BRASINI, Arthur BROWN, le Comte J. DE CASTELLANE, le Comte CLARY, Jean GIRAUDOUX, André GRANET, HORTELOUP, LAVERRIÈRE, LOYSEL, PERRET, PIACENTINI, PLUMET, le Marquis DE POLIGNAC, PONTREMOLI, SAARINEN, J. DE SAINT-PASTOU, Georges SALLES, SAUVAGE, SIMPSON, STRYENSKI, SUE, TONY-GARNIER, Van RYSELBERGHE, Jan WILLS.

Tableau des Engagements et des Concurrents aux Concours d'Art, par Epreuve

DÉSIGNATION DES CONCOURS	NATIONS ENGAGÉES ET PARTICIPANTES : 23																	TOTAL DES ENGAGEMENTS ET DES CONCURRENTS PAR CONCOURS	NOMBRE DE NATIONS ENGAGÉES et PARTICIPANTES PAR CONCOURS							
	AFRIQUE DU SUD	AUSTRALIE	BELGIQUE	BRÉSIL	DANEMARK	ÉGYPTE	ESPAGNE	ÉTATS-UNIS	FINLANDE	FRANCE	GRANDE-BRETAGNE	GRÈCE	HOLLANDE	HONGRIE	IRLANDE	ITALIE	LUXEMBOURG			MONACO	NORVÈGE	SUISSE	TCHÉCO-SLOVAQUIE	URUGUAY	YOUGO-SLAVIE	
Architecture . . . . .					3				2			8	2		1		1		9						21	7
Littérature . . . . .				1	1		2	1	12	6					4		1			3		1			32	10
Musique . . . . .		1	1						3	1									1						7	5
Peinture . . . . .			2		8	1			26	2		16		3		2				2					62	9
Sculpture . . . . .	1		1		2		1		10	1	1				1	3	1		2	7	2		4		67	14
Total des Engagements et des Concurrents par Nation	1	1	4	1	16	1	1	2	1	83	10	1	24	2	8	4	4	1	3	14	2	1	4		189	
Nombre de Concours par Nation . . . . .	1	1	3	1	4	1	1	1	1	5	4	1	2	1	3	2	3	1	2	4	1	1	1			

# LE COMPTE RENDU DES CONCOURS D'ART

## ARCHITECTURE

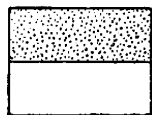
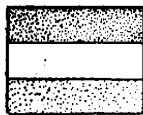

**Médaille de vermeil :**  
non attribuée

**Médaille d'argent :**  
A. HAJOS,  
et D. LAUBER  
Hongrie

**Médaille de bronze:**  
J. MEDECIN,  
Monaco

## LISTE DES CONCURRENTS

Nations ..... 7  
Individuels ..... 21

**Danemark.** — S. CARTENSES, 26 ans : grande salle de Tournoi-Tennis. — O.-V. GUNDLACH PETERSEN, 38 ans: Vélodrome. — J.-C. KOFOED, 60 ans: Stade. — E.-M. RASMUSSEN, 32 ans: Haute école populaire de gymnastique d'Ollerup: a) Rez-de-chaussée et façade ; b) sous-sol et façade Sud; c) 1<sup>er</sup> étage, façade de la cour et coupe transversale; d) situation générale; e) photographies: grande porte intérieure de la salle à manger; f) photographies vue du Stade; l'école vue du Stade avec un groupe de gymnastes. — K. SCHRODER, 47 ans: Palais d'escrime : Plans, façade, coupes.

**France.** — M. DAMBRUN, 37 ans et H. GUERBOIS, 39 ans: 1<sup>o</sup> Plan d'ensemble du Stade Jean Petitjean à la Porte Dorée; 2<sup>o</sup> Photographies des travaux du Stade.

**Hollande.** — A. BROESE VAN GROENOU, 44 ans et S. DECLERCQ, 46 ans: Stade de Scheveningue : a) plan d'ensemble; b) perspective. — GRANPRE MOLIERE en collaboration avec

KLYNEN et VERHAGEN: (( Perspective d'un parc à Rotterdam ))). — H. HAPPE, 40 ans (( Tour de départ des aéroplanes (idée de l'avenir). KLYNEN collaboration  
MOLIERE et VERHAGEN : (( Perspective d'un parc à Rotterdam ))). — N. LANSDORP, 39 ans: 1<sup>o</sup> Projet d'un établissement de bains et de natation; 2<sup>o</sup> Projet d'un pavillon nautique à Amsterdam. — VAN DER KLOOT MEIJBURG, 49 ans, Pavillon du Club (( Nautilus )) avec garage. — VERHAGES en collaboration avec KLYNEN et



**M. A. HAJOS,**

déjà concurrent aux Jeux Olympiques d'Athènes où il se classa premier des 100 mètres Sage libre.

GRANPRE MOLIERE : (( Perspective d'un parc à Rotterdam ))).

**Hongrie.** — A. HAJOS, 46 ans et D. LAUBER, 43 ans, en collaboration : Stade a) Profil ; b) façade ; c) perspective de la façade; d) coupe; e) perspective à vol d'oiseau; f) autre perspective de la façade.

**Italie** — A. LAVINI, 30 ans, Stade Olympique: (( Juventus ))

**Monaco.** — J.-J.-S. MEDECIN, 30 ans: un stadium pour Monte-Carlo comprenant: a) piste cycliste; b) terrain de rugby, foot-ball; c) jeux athlétiques; d) bassin nautique. —

**Suisse.** — L. VIRIEUX ROCCO et E. VIRIEUX ROCCO en collaboration (( Le Sport et l'hygiène dans l'habitation urbaine ))).

## R SULTATS

MÉDAILLE DE VERMEIL: Non décernée.

MÉDAILLE D'ARGENT: A. HAJOS et D. LAUBER, Hongr. (Plan d'un Stade).

MÉDAILLE DE BRONZE: J. MEDECIN, Mona: (Stade pour Monte-Carlo).

## CLASSEMENT DES NATIONS

1<sup>o</sup> HONGRIE : 5 points (2<sup>o</sup> A. HAJOS et D LAUBER).

2<sup>o</sup> MONACO: 4 points (3<sup>o</sup> J. MEDECIN).

Le premier prix n'ayant pas été décerné, le maximum 10 points n'a pu être attribué.

## LES LAURÉATS OLYMPIQUES

Ce concours ne figurait pas au programme des Jeux antérieurs à 1912.

1912. STOCKHOLM, Eug. MONOD et LAVERRIERE, Suisse, Médaille d'or. Plan d'un Stade moderne.

1916. N'a pas eu lieu.

1920 ANVERS, S. PARSEN, Norvège, Médaille d'Argent.

(( Projet pour une école de Gymnastique ))).

1924. PARIS, A. HAJOS et D. LAUBER, Hongrie, Médaille argent, Plan de Stade.

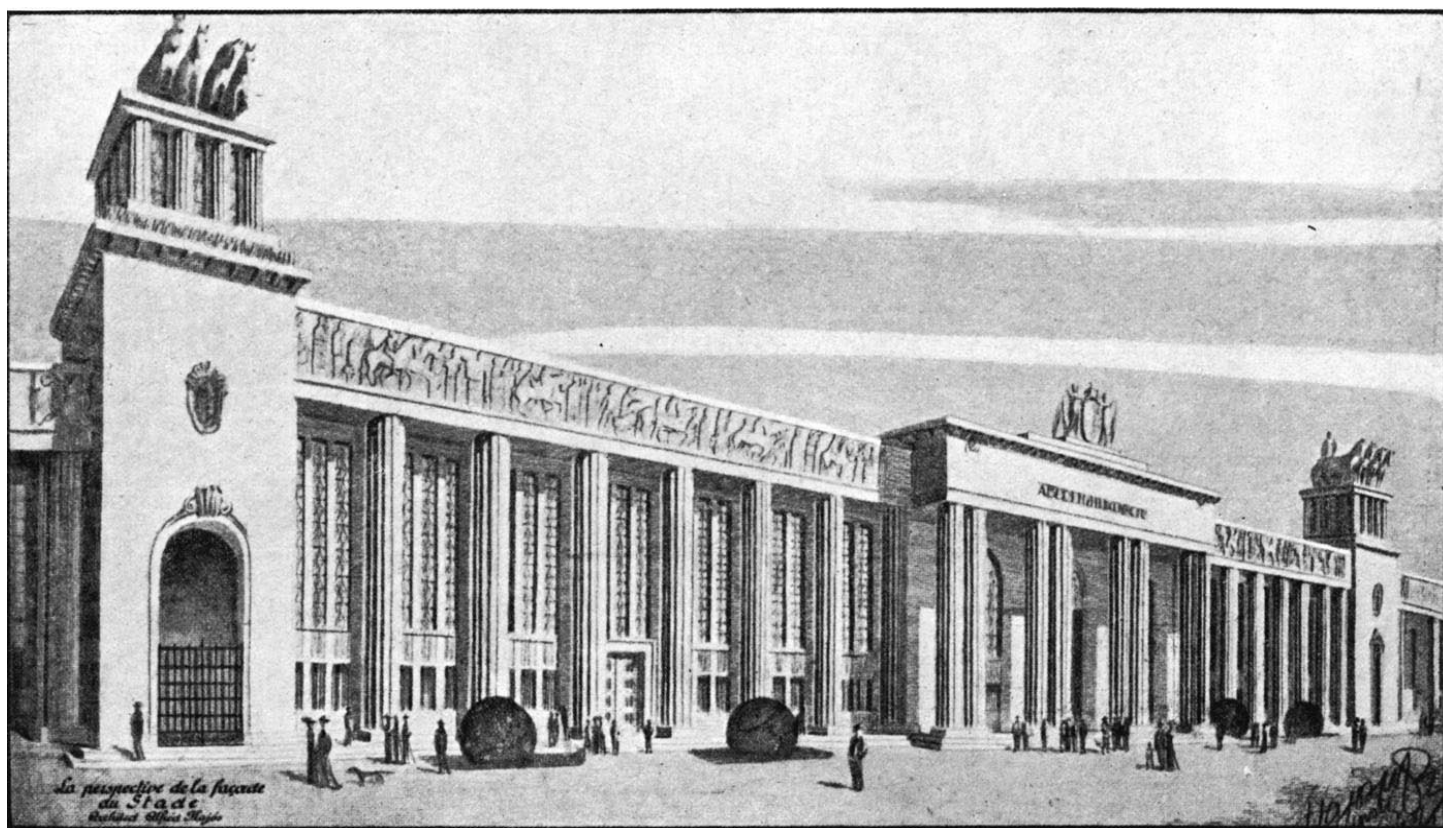

Le projet de MM. A. HAJOS et D. LAUBER. — La perspective de la façade du Stade.

# UN STADIUM POUR MONTE-CARLO

Projet de M. J.J.S. MEDECIN



Vue de profil de la Grande Tribune.



J.J.S. MEUDIN.

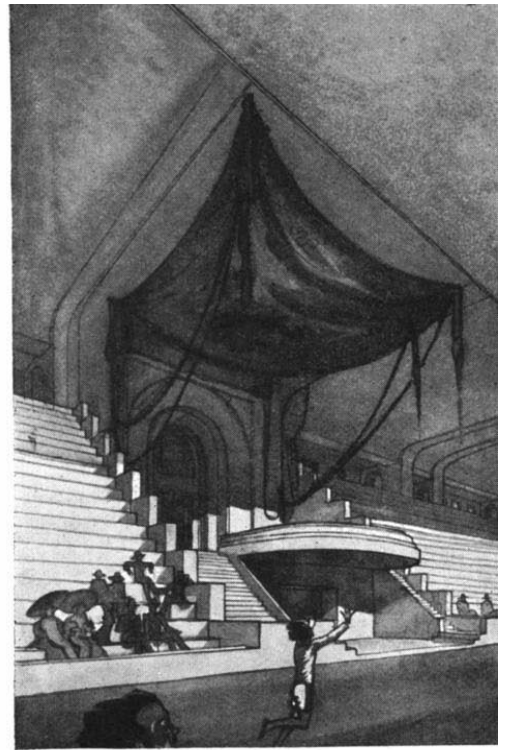

La Loge d'Honneur,

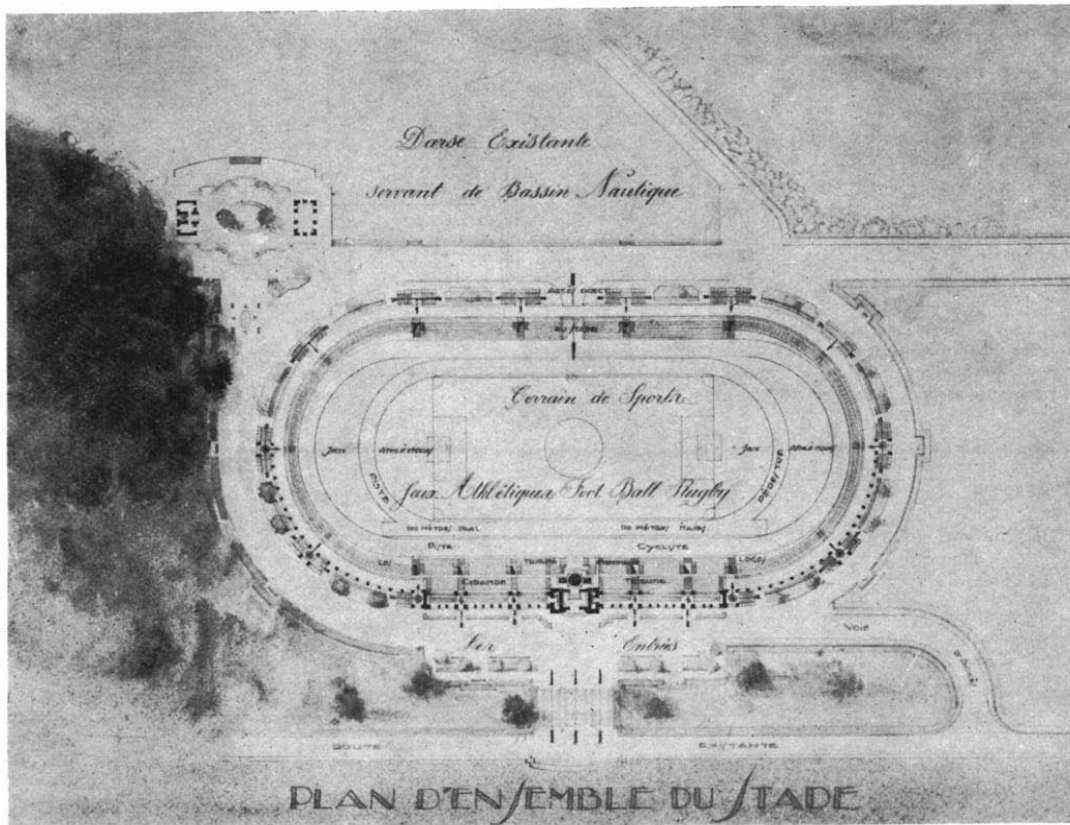

Vue en plan

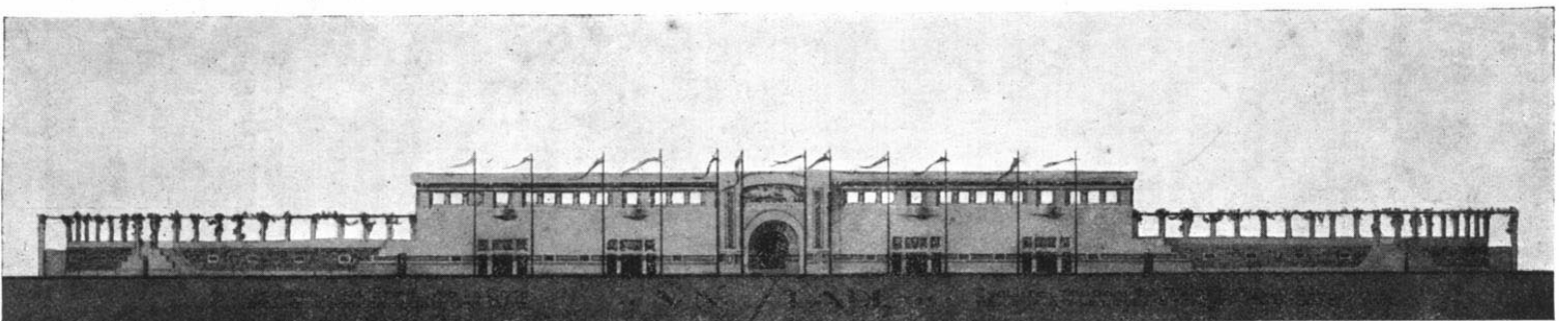

Elévation extérieure.

## LITTÉRATURE

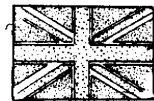
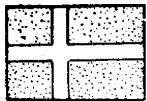

Médaille de vermeil:

**G. CHARLES**

France

Médaille d'argent:

**J. PETERSEN,**  
Danemark

Médaille d'argent:

**M. STUART,**  
Grande-Bretagne

## LISTE DES CONCURRENTS

Nations .....	10
Engagés .....	32

**Brésil.** — L. ALVAR DA SILVA.

**Danemark.** — J. PETERSEN: (( Euryale )) un tableau des premiers Jeux Olympiques.



**G. CHARLES.**

**Etats-Unis.** — 1. COUTURIER: (( The Greek Maiden )) — MIAMI BELLE LOUIS (M<sup>me</sup>).

**Finlande.** — SUOMELA: (( Milon )), drame en quatre actes.

**France.** — S. ARDOIN: Le triomphe de l'athlète. — M. BERGER, Histoire de quinze hommes. — GEO CHARLES (( Jeux Olympiques )) — A. CHRISTORY: (( Aux Sports )) — F. DARGET SAVARIT (( Termopyles )) — J. GAZEAU: (( Séraphita )) ou la Montagne d'Hiver. — A. GODINAT: Poème (( A la Gloire des Sports )) — C.-A. GONNET, (( Vers le Dieu d'Olympie )) — LAISANT (( Sonnet Olympique )) — L.-A. MONTAI: (( Arcamba )), roman; (( Sur les cimes )) poème. — MONTHERLANT: (( Le Paradis à l'ombre des Epées )) — H. VINCENT: (( Ode actuelle )) —

**Grande-Bretagne.** — G. BAMBER: (( The Contest )); The Land where the Rose is grown (( Didot )); (( O Vigila )) — CHALMERS (( The Wise Men )) — P.-S.-G. DUBASH (( A Football Match. — GRAVES (( At the Games )) — M. STUART (( Sword Songs )) — Ch. WILLIAMS (( Cérémonial Ode )) —

**Irlande.** — O. GOGARTY: (( Ode pour les jeux de Tailteam )) — B. MAC NAMARA (( The Glorious Uncertainty )) — MURRAY: Birthright (( Maurice Harte )) pièce de théâtre. — J. RYAN: (( The New Master of the Clanwilliams )) —

**Luxembourg.** — F. SERVAIS: (( Les Sports )) fantaisie scientifique et sportive, en vers.

**Suisse.** — F. DE REYNOLD, (( Odes Olympiques )) A. SCHMITT (( Nocturno )) Improvisation d'un Skieur. — SMART, (( L'Exubérante jeunesse au grand air )) —

**Uruguay.** — L.-A. FERNANDEZ: (( Salutation al Olimpionico )) —

## R ESULTATS

MÉDAILLE DE VERMEIL, G. CHARLES, France. (Jeux Olympiques).

MÉDAILLES D'ARGENT, J. PETERSEN, Dane. (Euryale). M. STUART, Gr.-Br. (Sword Longs).

MÉDAILLES DE BRONZE, O. GOGARTY, Irla. (Ode pour les Jeux de Tailteam). C.-A. GONNET, Fran. (Vers le Dieu d'Olympie).

## CLASSEMENT DES NATIONS .

1<sup>re</sup> FRANCE: 12 points 1/2 (1<sup>er</sup> Géo CHARLES, 10 points ; 4<sup>e</sup> ex-æquo C.-A. GONNET, 2 points 1/2).

2<sup>e</sup> ex-æquo DANEMARK, 4 points 1/2 (2<sup>e</sup> ex-æquo : J. PETERSEN). GRANDE-BRETAGNE, 4 points 1/2 (2<sup>e</sup> ex-æquo: M. STUART).

4<sup>e</sup> IRLANDE, 2 points 1/2 (4<sup>e</sup> ex-æquo: O. GAGARTY).

## LES LAURÉATS OLYMPIQUES

Ce concours ne figurait pas au programme des Jeux antérieurs à 1912.

1912 STOCKHOLM, G. HOHRD et M. ESCHBACH, Allemagne, Médaille d'or, (Ode au Sport).

1916 N'a pas eu lieu.

1920 ANVERS, RANIERO NICOLAI, Italie, Médaille de Vermeil (Canzoni olimpioniche).

1924 PARIS, G. CHARLES, France, Médaille de vermeil, (Jeux Olympiques).

## MUSIQUE

### LISTE DES CONCURRENTS

Nations .....	5
Individuels .....	7

**Australie.** — L. RUBY REYNOLDS-LEWIS: Chasse à courre.

**Belgique.** — S. DANEAU (( Jeux Funéraires )) ; six instantanés motifs: La perche, les anneaux, le saut en longueur, le water-polo, le javelot, le disque.

**France.** — GERRY: (( Hymne aux Sports )) — H. MASQUILLIER THIRIEZ (( Ludus pro Patria )) — J. RICHARD: Marche Sportive pour piano.

**Grande-Bretagne.** — G. BAMBER: (( The Lans Where the Rose is grown )) ; (( O Vigila, new let the james begin )) —

**Norvège.** — M. MOARITZ, (( Ski-Sporten )) —

DECISION DU JURY. — Le Jury n'ayant décerné aucune récompense, il n'y a pas lieu d'établir de classement.

## R SULTATS

**Le Jury n'a pas décerné de récompenses.**

## LES LAURÉATS OLYMPIQUES

Cette épreuve ne figurait pas au programme Jeux antérieurs à 1912.

1912 STOCKHOLM, R. BARTHELEMY, Ital. Médaille d'or (La Marche Triomphale Olympique).

1916 N'a pas eu lieu.

1920. ANVERS, G. MONIER, Belgique. Médaille de vermeil (Olympique).

1924 PARIS, pas de lauréat.

## PEINTURE

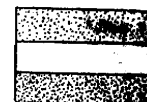

Médaille de vermeil:

**J. JACOBY**

Luxembourg

Médaille d'argent :

**J.-B. YEATS**  
Irlande

Médaille de bronze:

**J. VAN HELL**  
Hollande

## LISTE DES CONCURRENTS

Nations .....	9
Individuels .....	62

**Belgique.** — T. ELSEN, 22 ans. Portrait d'un joueur de golf. — M. TYTGAT (Aîné), 53 ans: 1<sup>o</sup> L'éducation de l'enfance ; 2<sup>o</sup> Le salut aux drapoux ; 3<sup>o</sup> Les Sports d'hiver.

**Danemark** — J.-V. ANDERSEN, 32 ans: 1<sup>o</sup> La lutte; 2<sup>o</sup> La lutte (4 gravures sur bois). — C. ASMUSSEN, 51 ans (( Sur les mains )) — F. BONNEN, 39 ans: (( Attendant le signal )) — S. KIELLAND-BRANDT: 1<sup>o</sup> Lutte au large, a<sup>o</sup> Yachts croisant par temps de rafale. — M. LORENTZEN, 32 ans: (( Marathon )) — A.



**J. JACOBY.**

LUNDSTEEN, 21 ans: 1<sup>o</sup> affiche foot-ball; 2<sup>o</sup> affiche gymnastique. — K. MERRILD: 1<sup>o</sup> Femme gymnaste; 2<sup>o</sup> Jeu de paume ; 3<sup>o</sup> La Nageuse; 4<sup>o</sup> Le Boxeur; 5<sup>o</sup> Baseball; 6<sup>o</sup> La belle Suzanne. — S. SWANNE; 1<sup>o</sup> La danse; 2<sup>o</sup> Avant l'exercice; 3<sup>o</sup> Le vainqueur; 4<sup>o</sup> Les chefs grecs font dévêtir les Perses captifs pour que l'armée puisse prendre courage à voir les corps gras et inexercice. de ennemis.

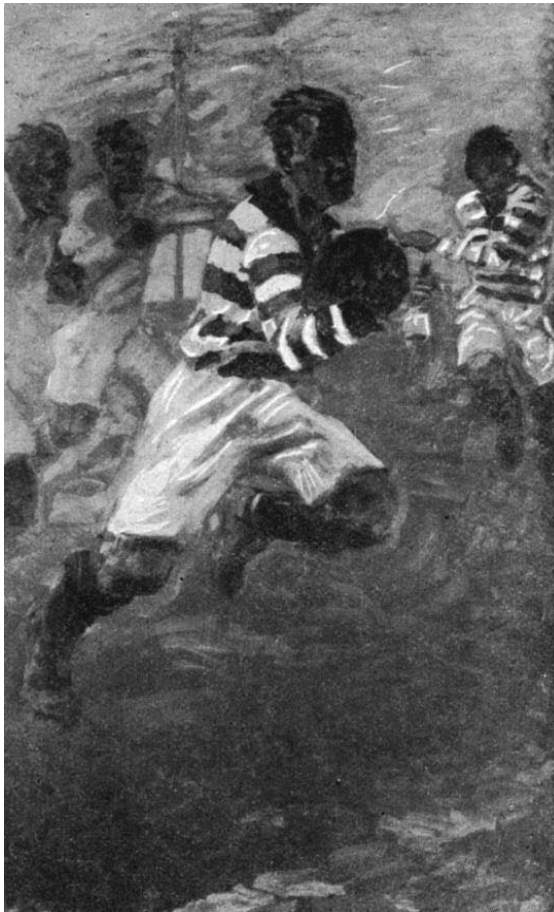

Le tableau (( RUGBY )) de **M. J. JACOBY.**

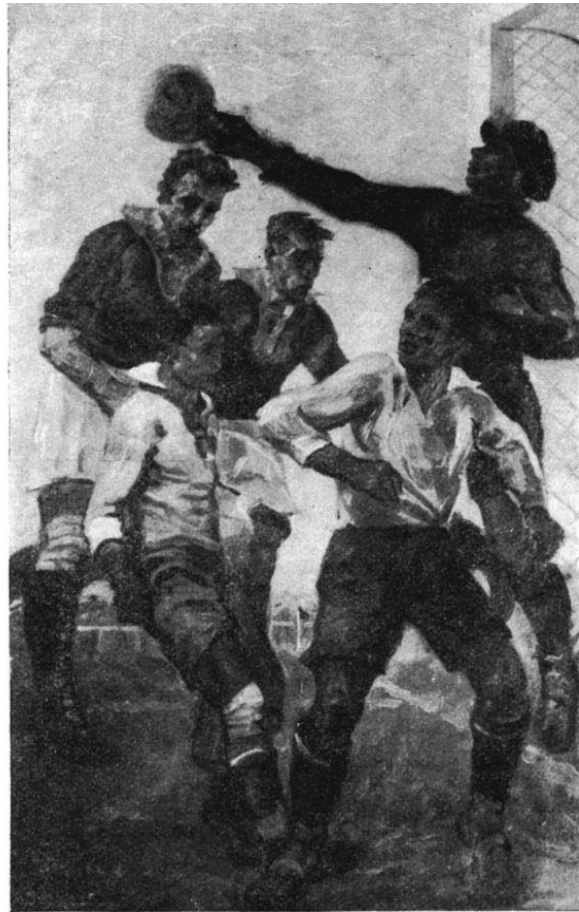

Le tableau (( CORNER )) de **M. J. JACOBY**

**Egypte.** — ENAYAT ALLAH IBRAHIM, 27 ans, 1<sup>o</sup> Paysan de la Basse-Egypte; 2<sup>o</sup> Paysan de la Haute-Egypte; 3<sup>o</sup> Pastégue.

**France.** — G. ACHILLE-FOULD: Nageuse. — R.-G.-P. BARON, 36 ans: 1<sup>o</sup> Frise décorative pour intérieur de salles de clubs; 2<sup>o</sup> Panneau décoratif (( l'Effort )); — R. BESSERVE, Esquisse pour (( Les lutteurs )); — S. BOUTAREL, 30 ans: Dessins sportifs. — M. BUSSET, 44 ans: 1<sup>o</sup> Le saut en ski; 2<sup>o</sup> L'arrivée d'un hydravion; 3<sup>o</sup> Le départ d'un hydravion. — M.-J. CARPENTIER, 40 ans: Le salut de l'athlète. — G. CIM, 3<sup>e</sup> ans: 1<sup>o</sup> La montée du calvaire ou (( Un isolé du Tour de France )); 2<sup>o</sup> Joueurs de rugby (( Une touche )); M. COTTY, 40 ans: 1<sup>o</sup> Jeux oubliés: Grâces envoyés; 2<sup>o</sup> Course de bobs. — P.-C.-M. DE PLUMENT DE BAILHAC: Nages et plongeurs artistiques Deirhé. — L.-A. DERRUAU, 36 ans: (( La Meute )) course à pied. — A. ESTREL, 35 ans: Rugby )); — J. GUINARD, 25 ans: Knock-out )) (boxe). — R.-M.-A. GUIMBERT (Gid), 19 ans: Silhouettes sportives )); — R.-A.-M. GUILMARD, 27 ans: Attitudes sportives, Poids rowing. — P. LACROIX, 32 ans; Une fine lame. — L.-A. ANDRE, 1<sup>o</sup> Avant la Natation; 2<sup>o</sup> Répétition (Danseuse dansant); 3<sup>o</sup> Avant la représentation (Danseuse se chaussant). — J.-H. LARTIGUE, 30 ans: 1<sup>o</sup> Course à pied; 2<sup>o</sup> Athlète au repos; 3<sup>o</sup> Boxe 4<sup>o</sup> 110 mètres haies. — P. LORRETTE, 3 ans: 1<sup>o</sup> Quatre dessins rehaussés (rythmique femme); 2<sup>o</sup> Silhouettes de sport (femme). — Y. MELEY, 26 ans: 1<sup>o</sup> Le tennis; 2<sup>o</sup> Le golf — -E. PLANSON, 26 ans: 1<sup>o</sup> Foot-ball; 2<sup>o</sup> Athlètes; 3<sup>o</sup> Le retour des vainqueurs. — H.-J. PONTTOY: (( Les 6 jours au Vél'd'Hiv. )); — R. ROUSSEL, 3 ans: Le discobole. — H. SCHWAB, 46 ans: Dans la cabine, portrait de F. HURDMAN LUCAS, arbitre officiel de la Fédération Française de boxe, membre du Royal Temple Yacht-Club. — L. SEEVAGEN (( La lasse )); — P. SECOND-WEBER, 38 ans: (( Bob Youssef )) (Boxeur Arabe). — G.-E.-M. VILLA, planches de l'album d'escrime (( Haut les masques ));

**Grande-Bretagne.** — G.-A. BAMBER, 37 ans: (( Fide et Fiducia )); 2<sup>o</sup> (( Finis coronat opus )); 3<sup>o</sup> (( Bearing thy Banner... Seek thy Star )); — C. SIMPSON, 39 ans: (( La chasse à la loutre, victime )); 2<sup>o</sup> Cygnes sauvages; 3<sup>o</sup> Canards sauvages au clair de lune; 4<sup>o</sup> La chasse aux canards, l'affut en bateau.

**Hollande** — BAS-VETH, 63 ans: 1<sup>o</sup> Le départ à l'aube; 2<sup>o</sup> L'arrivée du vainqueur au coucher du soleil. — J. CROIN, 30 ans: Portrait d'un cavalier en costume de chasse rouge. — F. ENGEL, 52 ans: (( Navigation )); — E. GERDES, 37 ans: Portrait de M. Westerouen Van Meeteren Master Of the Hounds de la N. J. V. — I. ISRAELS, 59 ans: 1<sup>o</sup> Match de boxe; 2<sup>o</sup> Boxeurs assis; 3<sup>o</sup> Champion négre; 4<sup>o</sup> Boxeur négre assis. — M. MONNICKENDAM, 50 ans: (( L'amazone )); — M. NAUTA, 28 ans: (( Le vainqueur )); — E.-R.-D. SCHAAP: Race de Tjotter (bateaux-yachts). — W. SLUITER: 1<sup>o</sup> L'hiver à Davos; 2<sup>o</sup> Match Becktt-Tommy-Burns; 3<sup>o</sup> Foot-ball; 4<sup>o</sup> Lawn-Tennis. — W. VAN HASSELT, 42 ans: La Passe

**Luxembourg.** — J. JACOBY, 33 ans: 1<sup>o</sup> Corner (Foot-ball); 2<sup>o</sup> Départ; 3<sup>o</sup> Rugby. — A. SIMON, 23 ans: Sur les champs de sport (trois œuvres).

**Suisse.** — O. FRUH, 33 ans: (( Jockeys )); — A.-J. WELTI, 30 ans: Le jeu du Hurnuss (Sport des bergers bernois).

## RÉSULTATS

MÉDAILLE DE VERMEIL: J. JACOBY, Lux., (Etude de sport).

MÉDAILLE D'ARGENT: J.-B. YEATS, Irl., (Natation).

MÉDAILLE DE BRONZE: J. VAN HELL, Holl., (Patineurs).

## CLASSEMENT DES NATIONS

1<sup>o</sup> LUXEMBOURG: 10 points (1<sup>er</sup> J. JACOBY).

2<sup>o</sup> IRLANDE: 5 points (2<sup>e</sup> J.-B. YEATS).

3<sup>o</sup> HOLLANDE: 4 points (3<sup>e</sup> J. VAN HELL).

## LES LAURÉATS OLYMPIQUES

Ce concours ne figurait pas au programme des Jeux antérieurs à 1912.

1912 STOCKHOLM, G. PELLIGRINI, Ital., Médaille d'or. (Trois frises représentant les sports d'hiver).

1916 S'a pas eu lieu.

1920 ANVERS, M<sup>me</sup> BROSSIN de POLANSKA, France (L'Elan).

1924 PARIS, J. JACOBY, Lux., (Etude de sport).



**M. J. B. YEATS.**

(Foot-ball association). — J. VAN HELL, 35 ans: (( Patineurs )); — C. VAS STEENWYK, 27 ans: (( Le boxeur )) (T. Vigé). — P. VAN VER HEM, 39 ans: Corrida de Toros. — B.-A.-J.-G. VAS VLYMEN: finale cycliste sur route. — C. UREE-DESBCRGH: (( Régates )); — H.-J. WOLTER, 51 ans: 1<sup>o</sup> Le Skieur Gunter; 2<sup>o</sup> Patineurs sur un canal hollandais.

**Irlande.** — J. KEATING, 35 ans: (( The Fowler )); — J. LAVERY Steven Donoghue. — J.-B. YEATS, 53 ans: 1<sup>o</sup> Natation; 2<sup>o</sup> Avant le départ.



Le tableau (( NATATION )) de M. J. B. YEATS.

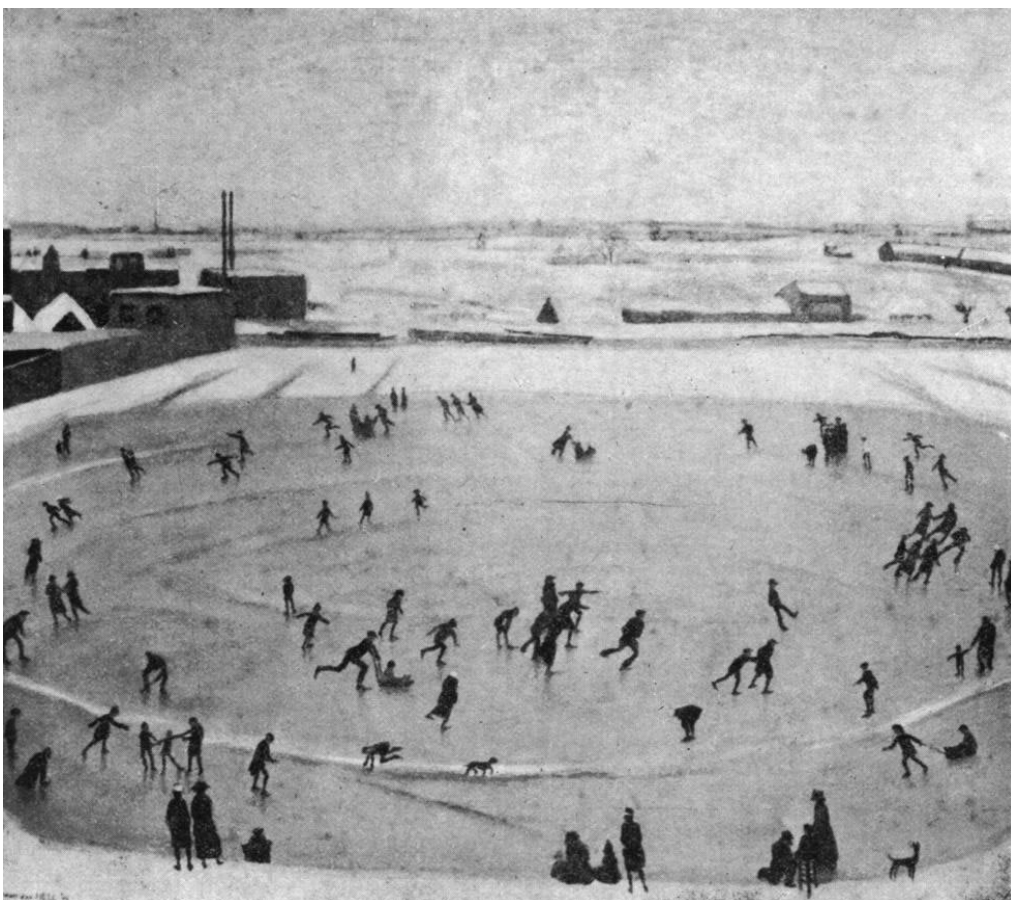

Le tableau (( PATINEURS )) de M. J. VAN HELL.

## SCULPTURE

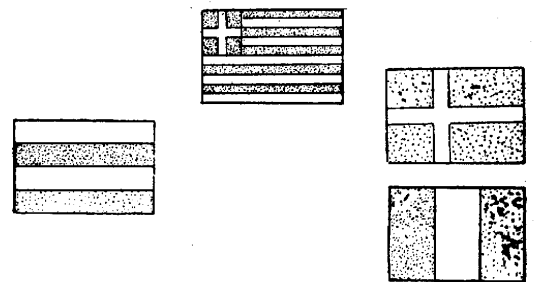

**Médaille de Vermeil**

**C. DIMITRIADIS**

Grèce

**Médaille d'argent**

**F. HELDENSTEIN**

Luxembourg

**Médailles de bronze**

**J.-K. GAUGUIN,**

Danemark

**L.-C. MASCAUX**

France

## LISTE DES CONCURRENTS

Nations ..... 14  
 Individuels ..... 67

**Afrique du Sud.** — S.-J.-P. ELOFF, 37 ans :  
 1° Lanceur de javelot; 2° Boxeur.

**Belgique.** — V.-J.G. DEMANET, 29 ans : Invo-  
 cation d'athlète.

**Danemark.** — J.-R. GAUGUIN, 43 ans : Le  
 Boxeur. — J. KRAGH, 54 ans: 1° Gymnastique  
 primitive; 2° La lutte sportive (plaquette en étain);  
 3° Récompense des Coureurs (plaquette en étain).

Espagne. — J. CLARA : Tête de jeune athlète.

France. — L. ALLIOT, 47 ans: 1° Lanceuse de boule; 2° Les deux Boxeurs; 3° L'Arrivée. — R.-J.-L. ANDREI, 18 ans: Le Vainqueur Olympique. — R.-R. BENARD, 43 ans: 1° Cadre médaille (( Sports d'Hiver )), Comité Olympique 1924, Chamonix (Mont Blanc); 2° Médaille Olympique; 3° Médaille commémorative des Jeux Olympiques, Paris 1924. — H. BOUCHARD, 49 ans: Cadre contenant cinq médailles représentant les Sports Equestres, le Tennis et le Ski. — M. BOURAINE, 18 ans: 1° Le Plongeur; 2° Joueur de Football; 3° Coureur à l'arrivée; 4° Sprinter au départ; 5° Joueur de Golf; 6° Joueur de Rugby; 7° Joueuse de Tennis; 8° Lanceur de poids I; 9° Lanceur de poids II; 10° Groupe de Boxeurs; 11° Statue Lanceur de Javelot; 12° Boxeur attaquant; 13° Boxeur se défendant. — E. BOURGOIN, 44 ans: Coupe de Sport, en bronze, ciselée et dorée. — M.-J. CARPENTIER, 38 ans: 1° Tir à l'Arc; 2° Athlète au repos; 3° Boxeur. — F.-N. CHARPENTIER, 66 ans: Les Lutteurs; F. COGNE, 48 ans: 1° Athlète victorieux; 2° La Boxe; 3° Le Saut; 4° Le départ; 5° L'Arrivée; 6° Le poids; 7° Le plaquage; 8° Le Rugby; 9° Le Disque; 10° Le Tennis; 11° Portrait de Franz-Reichel; 12° Médailles plâtre des Jeux Olympiques. — A.-L. CROS, 48 ans: 1 cadre: a) 10 plaquettes — Sports d'Hiver; b) 1 plaquette Rugby; c) 1 médaillon Tennis; d) 2 plaquettes Tir et Régates à voile. — A. DAVID: Le Salut de l'athlète. — L. DELAPCHIER, 46 ans: 1° Coureur au départ; 2° Boxeur (attaque); 3° Boxeur (défense); 4° Lanceur de poids. — J. DESCOMPS, 55 ans: Coupe Olympique. — E. DROUOT, 55 ans: Football Rugby. — H. DROPSY, 39 ans: Un cadre contenant divers sujets sportifs, plaquettes et médailles: a) Victoire (plaquette bronze); b) Victoire (médaille bronze); c) Danseuse (médaille); d) Danseuse (médaille); e) Danseuse (médaille); f) Héraclès (plaquette); g) Héraclès (plaquette face et revers); h) Héraclès (plaquette); i) Education d'Héraclès (fonte et bronze); j) Education d'Héraclès (fonte et étain); k) Vainqueur (fonte-bronze); l) Vainqueur (fonte-étain); m) Breloques (Victoire, Héra-

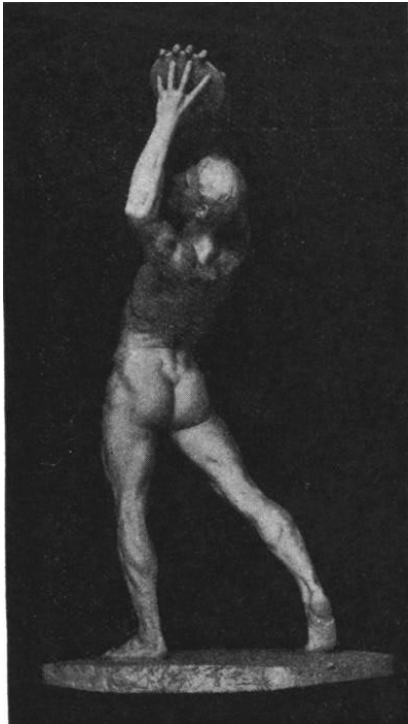

Le ((Discobole finlandais))  
par C. DIMITRIADIS.

clès, etc...); n) Médailles sportives (bronze). — GENGRAND, 72 ans: Coureur. — E. FRAISSE, 44 ans: 1° Fontaine Olympique; 2° Cadre: Médailles et plaquettes. — B. GIRARDET, 54 ans: Vers le but (coureur); Vers le but (virage). — H.-L. GREBER, 70 ans: 1° L'Arrachée; 2° Le Vainqueur. — M. GIRAUD RIVIERE, 53 ans: 1° Les Coureurs; 2° Football Association; 3° Joueur de Chistera; 4° Coureur; 5° Joueur de Rugby; 6° Joueur d'Association; 7° Lanceur de Javelot. — G. HALBOUT, 29 ans: 1° Salut de l'athlète; 2° Danseuse; 3 Effort; 4° Lanceur de Javelot. — HERVIER, en collaboration avec PLASAIT.

R.-J. JOSSET, 32 ans: Au Vainqueur des Jeux Olympiques. — R. LAMOURDEDIEU, 47 ans: 1° Ensemble décoratif: a) Discobole; b) Athlète au repos; c) Lanceur de Javelot; 2° Le Discobole (grande exécution); 3° Lanceur de Javelot. — P. LANDOWSKI: 1° Le Pugiliste; 2° L'Aviation; 3° Boxeur tombe. — L. MARINIER, 37 ans: Statue (( Football Association )). — L.-C. MASCAUX, 42 ans: 7 médailles sportives. — A. MASPOLI, 49 ans: 1° Le Jet du Boulet (statuette); 2° Masque de Philippiades. — E.-R. MERIGNAC: 1° Le Salut de l'Épée (bas-relief en marbre, sur



C. DIMITRIADIS.

marbre vert antique); 2° La Leçon d'armes: Mise en garde (bas-relief en bronze sur cadre chêne); 3° Le Salut des armes (bas-relief bronze sur cadre chêne); 4° Un cadre de plaquettes et de médailles en bronze: a) Les belles attitudes de l'escrime française; b) Assaut d'épée; c) Assaut de sabre; d) Une Escrimeuse. — F. MICHOT, 33 ans: Joueur de Rugby (( Trois-Quart )). — H.-R. MONCASSIN, 51 ans: 1° La Joie des Sports; 2° Athlète saluant. — PLASAIT et HERVIER: 1° Coupe métal argenté (( Tennis )) (trois raquettes supportant la coupe); 2° Coupe métal argenté (( Sports )) (trois griffes dauphins); 3° Coupe métal argenté (( Sports )) (quatre griffes dauphins); 4° Coupe métal argenté (( Sports )) (trois avirons supportant la coupe). — C. RAVOT, 51 ans: 1° Lancement du Disque (femme); 2° Poids et Haltères (homme). — P. RICHARD-WILLM, 29 ans: Une vitrine comprenant: a) Rugby; b) Patinage. — P.-M.-L.-P. RICHER: 1° Plateau, statuettes bronze: Groupe Football, Lancement du Disque, Lancement du Poids, Boxe, Barre à deux mains; 2° Plateau, Statuettes bronze: La Course, La Lutte, Haltères, Athlète au repos, Bras tendu; 3° Cadre, modèles de médailles: a) Gallia; b) Athlète Vainqueur. — R. RIVOIRE: Lancement du Javelot. — R. ROGER-BLOCHE, 59 ans: 1° Nid de Grenadiers; 2° Boxeur. — M. ROSENFELD: Tireur à l'Arc. — L. TAUZIN, 42 ans: Le Lanceur de Poids. — J. VERSCHNEIDER, 52 ans: (( Le Saut )).

Grande-Bretagne. — K. MALTWOOD: (( L'idée Sportive )).

Grèce. — C. DIMITRIADIS, 43 ans: Discobole Finlandais.

Irlande. — O. SHEPPARD, 59 ans: Médailles.

Italie. — A. CATALDI: (( La Course )). — V. GEMITO: 1° La Source; 2° La Jeunesse de Neptune; 3° Tête d'enfant; 4° Vendeur d'eau; 5° Médaillon Alexandre-le-Grand; 6° Médaillon Alexandre-le-Grand; 7° Médaillon Alexandre-le-Grand. — A. PAOLI POGLIANI: Médaille en bronze: (( La Course )).

Luxembourg. — F. HELDENSTEIN, 32 ans: (( Vers l'Olympiade )).

Norvège. — S. MADSEN, 43 ans: 1° Le Coureur; 2° Monument au Sport. — A. SVOR, 60 ans: (( Lanceur de Disque )), statue en bronze.

Suisse. — M.-A. DE BLONAY, 27 ans: (( Lanceur de Poids )). — G. EICHHORN, 37 ans: 1° Statuettes: (( Halte-là )), (gardien de but); (( Allons-y )) (joueur de Rugby); (( Arrivée )) (coureur de vitesse); (( Service )), (joueur de Tennis); (( Touche malheureuse )) (course de haies); (( Dernier effort )) (Lanceur de Javelot); (( Bon voyage )) (Skieur); (( En garde )) (Boxeur); (( Planche libre )) (gymnaste); 2° Coupe calice pour: Football Association, Football Rugby, Tennis. — H. FREI,

56 ans: Cadre contenant: a) Joueur de Football; b) Vainqueur; c) Patineuse. — F. SCHMIED, 37 ans: (( Lutteur au repos )). — J. SCHNYZER, 48 ans: (( Coureur )). — C. YEZ, 51 ans: 1° Groupe de Rugby; 2° Coureur à l'arrivée; 3° Groupe Football. — O. WALDMANN: L'Équilibre ou la Naissance de l'Aviation.

Tchéco-Slovaquie. — J.-U. DUSEK, 33 ans: 1° Vainqueur au but; 2° Archer. — J. OBROVSKY, 42 ans: Lanceur de Javelot.

Yougo-Slavie. — F. COTA, 26 ans: 1° Jet de la pierre; 2° Le Coureur. — F. KROLY, 39 ans: 1° La Natation; 2° Rameurs. — J. SKARPA, 43 ans: (( Lutteur )). — J. ZAJEC, 55 ans: (( Héros mourant )).

## RÉSULTATS

MÉDAILLE DE VERMEIL: C. DIMITRIADIS, Grèce (Discobole Finlandais).

MÉDAILLE D'ARGENT: F. HELDENSTEIN, Lux. (Vers l'Olympiade).

MÉDAILLES DE BRONZE: J.-R. GAUGUIN, Dane. (Le Boxeur). — L.-C. MASCAUX, Fran. (Cadre de Médailles).

## CLASSEMENT DES NATIONS

1<sup>re</sup> GRECE: 10 points (1<sup>re</sup> C. DIMITRIADIS).

2<sup>e</sup> LUXEMBOURG: 5 points (2<sup>e</sup> F. HELDENSTEIN).

3<sup>e</sup> ex-æquo DANEMARK: 3 points 1/2 (3<sup>e</sup> ex-æquo, J.-F. GAUGUIN).

FRANCE: 3 points 1/2 (3<sup>e</sup> ex-æquo, L.-C MASCAUX).

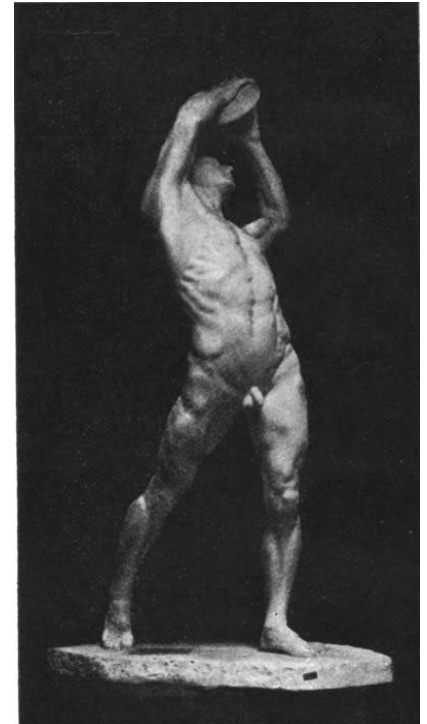

Le (( Discobole finlandais ))  
par C. DIMITRIADIS.

## LES LAURÉATS OLYMPIQUES

Cette épreuve ne figurait pas au programme des Jeux antérieurs à 1912.

1912 STOCKHOLM, W. WINANS, E.-U., Médaille d'Or (Un Trotteur Américain).

1916 N'a pas eu lieu

1920 ANVEUS, A. COLLIN, Belgique. Médaille de Vermeil, (La Force).

1924 PARIS. C. DIMITRIADIS. Grèce, Médaille Vermeil (Discobole Finlandais).



# LE CONCOURS DE SCULPTURE

---

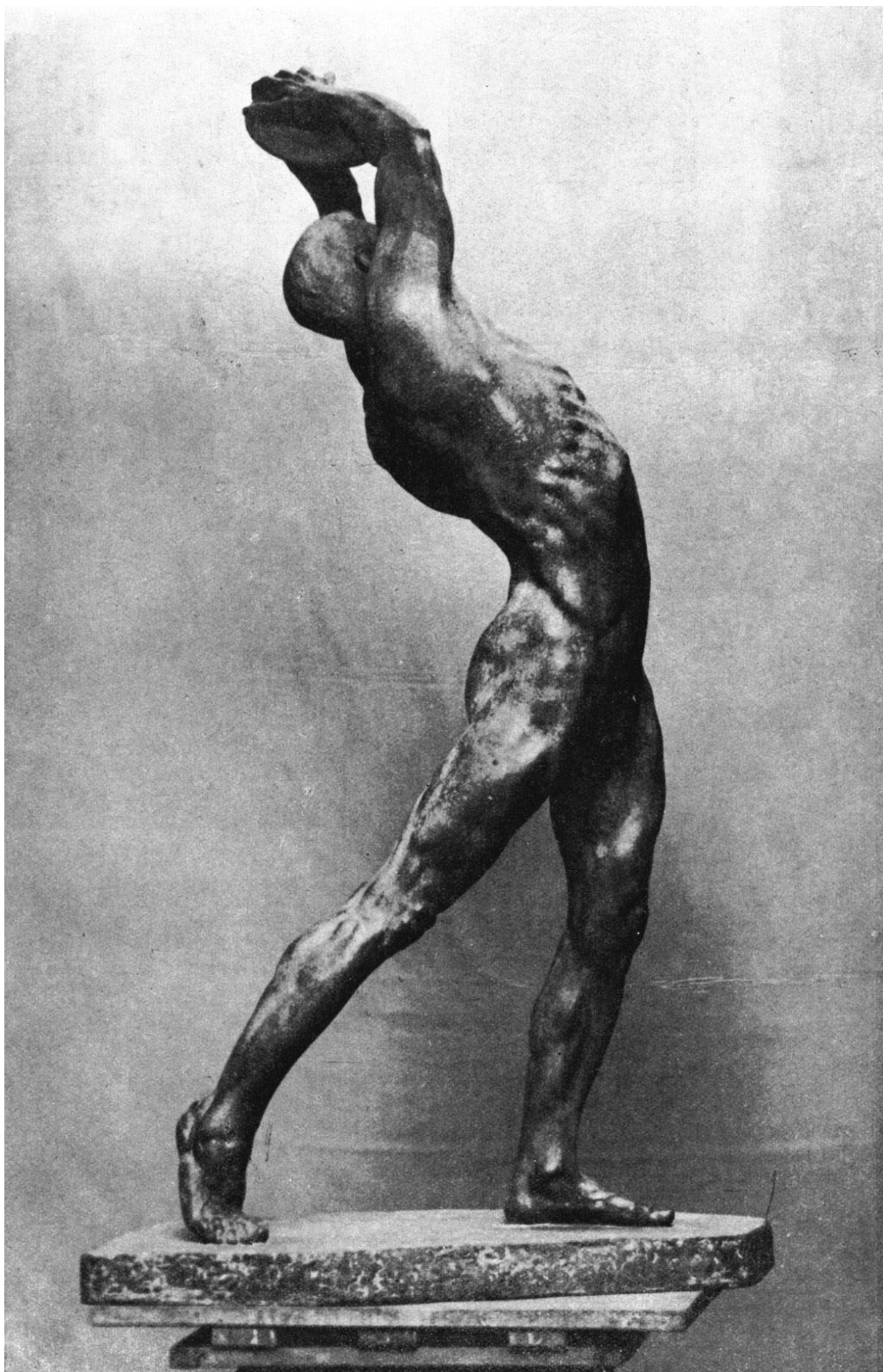

Le (( Discobole Finlandais )) par **C. DIMITRIADIS**

# LE CONCOURS DE SCULPTURE



**M. F. HELDENSTEIN**  
Médaille d'argent.



**M. L. C. MASCAUX**  
Médaille de bronze

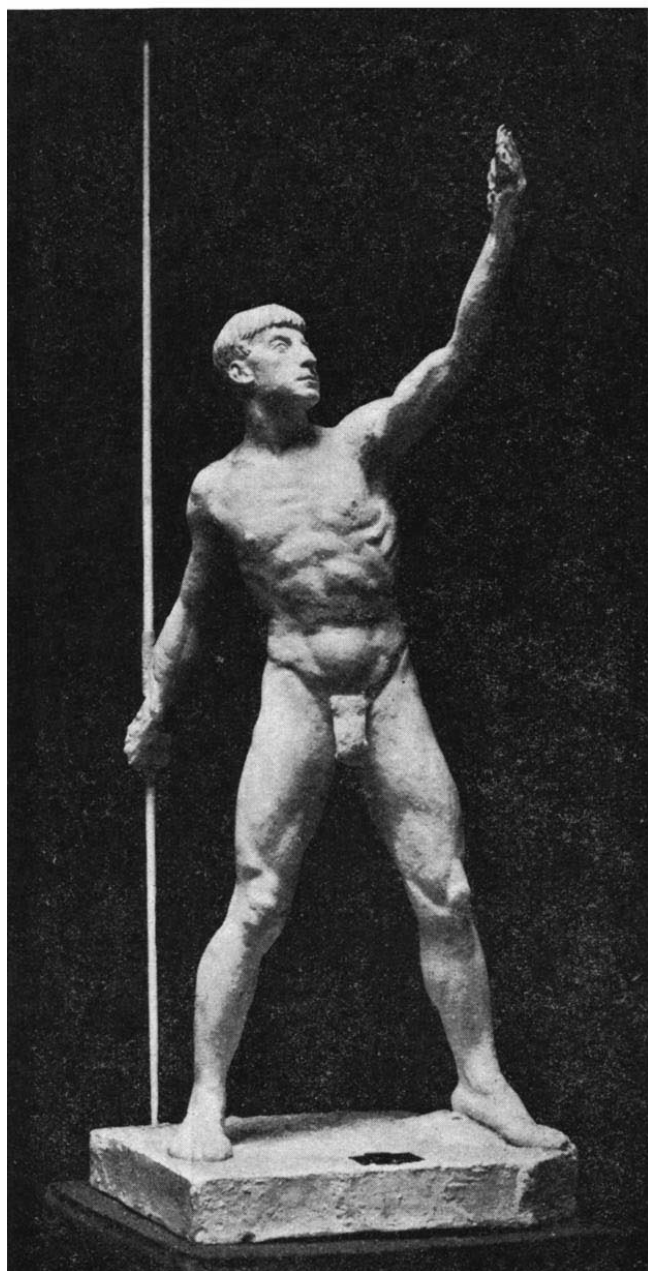

« Vers L'Olympiade » de **M. F. HELDENSTEIN**



Les Médailles Sportives de **M. L. C. MASCAUX**

# La Cérémonie de clôture des Jeux

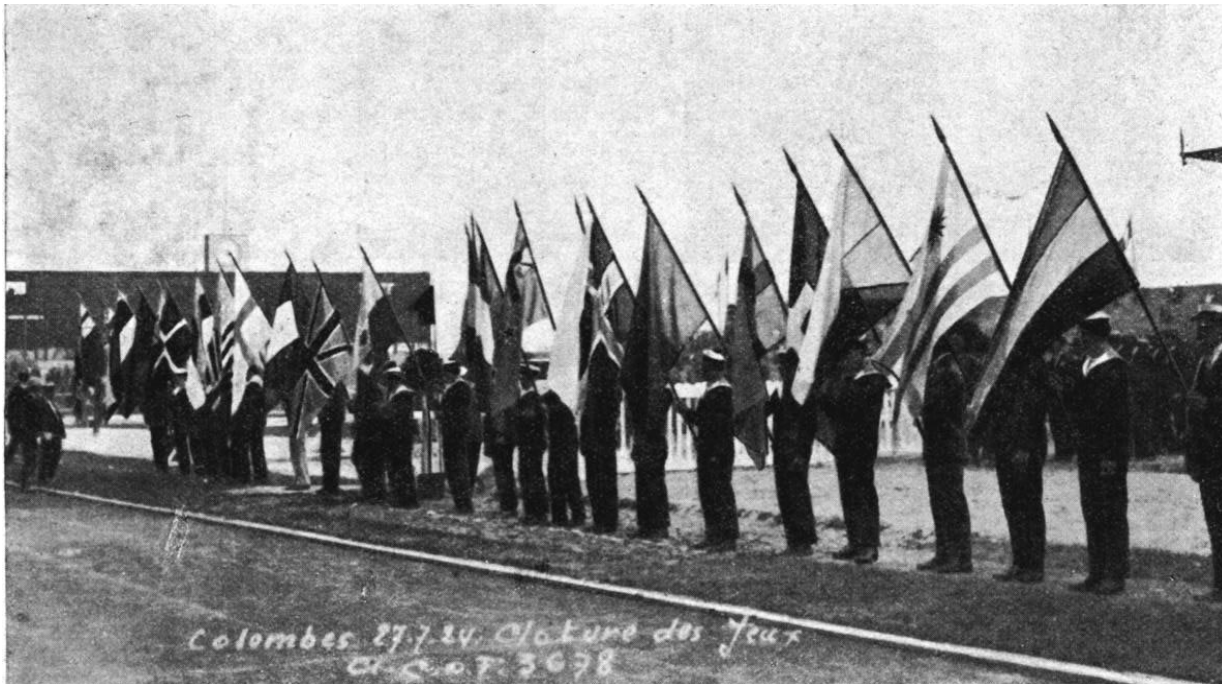

Les drapeaux des nations lauréates devant la tribune officielle

La cérémonie de clôture des Jeux Olympiques, comme celle de l'inauguration, est rigoureusement réglée par le Protocole.

Ainsi qu'il est spécifié, cette cérémonie, pour les Jeux de 1924, se déroula à, l'issue des derniers concours, en l'espèce, les Jeux équestres.

Aussitôt qu'ils furent terminés et avant que vinsent se présenter les lauréats, les cavaliers qui venaient de participer au dernier concours d'obstacles, étaient massés à l'extérieur du Stade. Franchissant alors la Porte de Marathon, ils débouchaient sur la pelouse, opérant au petit galop, précédés des trompettes à cheval de la Garde Républicaine, un défilé extrêmement pittoresque par l'infinie variété des uniformes que rehaussait un soleil resplendissant.

Puis, arrivés face à la tribune officielle, ces cavaliers opéraient en deux groupes une conversion à droite et une conversion à gauche pour s'immobiliser sur la pelouse. A cet instant, les drapeaux des nations triomphantes dans les concours d'Art,

qui n'avaient pu être encore proclamés, puis ceux des nations vainqueurs dans les derniers concours équestres, étaient hissés aux mâts olympiques, salués par les hymnes nationaux et les acclamations.

Ce dernier cérémonial accompli, cavaliers et chevaux reprenaient, au petit galop, la direction de la Porte de Marathon.

Les Jeux étaient terminés.

La place était maintenant aux lauréats pour la lecture du palmarès.

Ceux-ci, rassemblés en trois groupes : celui des vainqueurs, celui des seconds et celui des troisièmes, précédés de leurs drapeaux, débouchaient à leur tour de la Porte de Marathon pour venir se développer sur la pelouse, en un arc de cercle face à la tribune présidentielle.

Là, M. Pierre de Coubertin, Président du Comité International Olympique ; le Comte Clary, Président du Comité Olympique Français, Commissaire général des Jeux; le Baron G. de

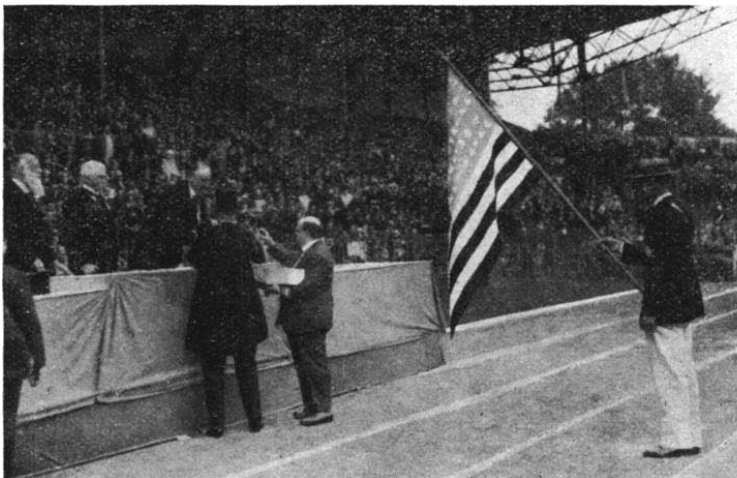

La remise des récompenses à la délégation des Etats-Unis.

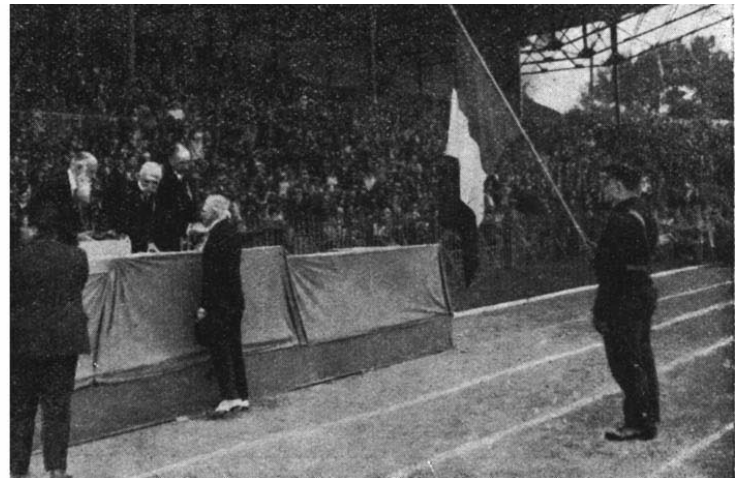

La remise des récompenses à la délégation française.

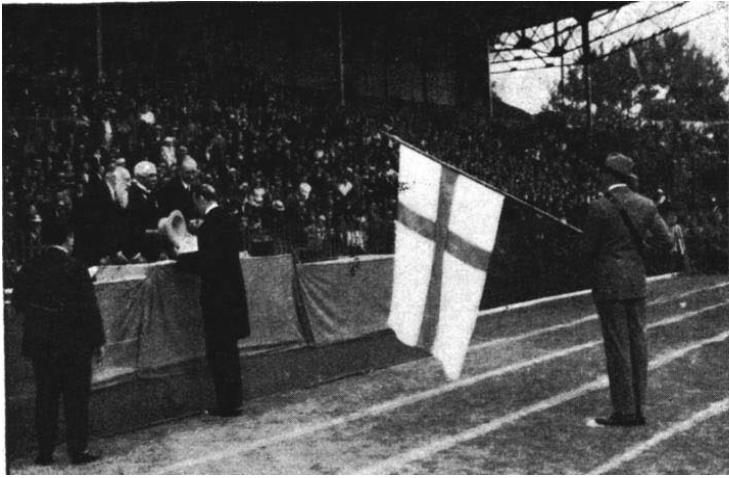

La remise des récompenses à la délégation finlandaise.

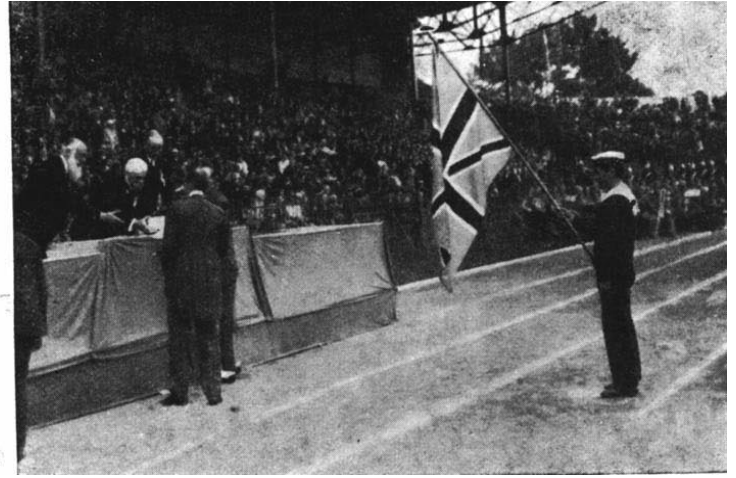

La remise des récompenses à la délégation britannique.

Blonay, Vice-Président de la Commission Exécutive du Comité international Olympique, avaient pris place sur une estrade aménagée sur la piste pour la distribution des médailles.

Tour à tour défilèrent athlètes ou représentants des nations citées, pour retirer la médaille destinée à symboliser, à notre époque éprise de matérialité, l'humble couronne d'olivier qui ceignait le front des vainqueurs aux Jeux de l'Antiquité.

En même temps que s'accomplissaient les gestes, les hauts-parleurs annonçaient, de leur voix puissante, les noms des lauréats et de la nation triomphante. C'est ainsi que, lorsque M. Thompson, le Président du Comité Olympique Américain, le premier, se présenta pour recevoir des mains du Président du Comité International Olympique les médailles qu'avaient emportées ses nationaux, les hauts-parleurs répétèrent, pour es milliers de spectateurs : (( Etats-Unis, 45 vainqueurs Olympiques, 27 seconds, 27 troisièmes ))). Et, à cet énoncé, les mains applaudirent avec frénésie pendant que des clameurs sans fin saluaient le triomphe des prestigieux athlètes américains.

Puis, ce fut la France avec 14 vainqueurs, 14 seconds et 3 troisièmes, pour qui M. J. Rimet, Vice-Président du Comité Olympique Français, vint recevoir les médailles ; la Finlande, avec 14 vainqueurs olympiques, 13 seconds et 10 troisièmes,

au total 37 lauréats sur les III participants qu'elle avait présentés, affirmant ainsi la valeur physique d'une race exemplaire. Venaient encore la Grande-Bretagne, avec 34 lauréats ; la Suède, avec 29 ; la Suisse, avec 24 ; l'Italie, avec 17 ; la Belgique, avec 13, etc... Ainsi furent appelées 22 nations, et autant de fois les applaudissements crépitérent, chaleureux, tout autour de l'immense arène olympique. Le Président du Comité International Olympique regagna alors la tribune présidentielle, puis se déroula la cérémonie de clôture.

Pendant que flotte et domine encore, pour quelques minutes, l'immense drapeau olympique, trois autres drapeaux sont hissés le grec, le français, le hollandais, salués par leurs hymnes nationaux, et ainsi est retracé symboliquement l'histoire des Jeux modernes et leur enchaînement : la Grèce, qui fut le berceau de leur restauration ; la France, qui vient de célébrer l'olympiade, et la Hollande, qui continuera la tradition en célébrant la prochaine.

M. Pierre de Coubertin, debout dans la tribune du Comité International Olympique, entouré du représentant du Gouvernement français, du Président du Conseil Municipal de Paris, du Préfet de la Seine, des Bourgmestres d'Anvers et d'Amsterdam, du Syndic de Lausanne, des membres du Comité

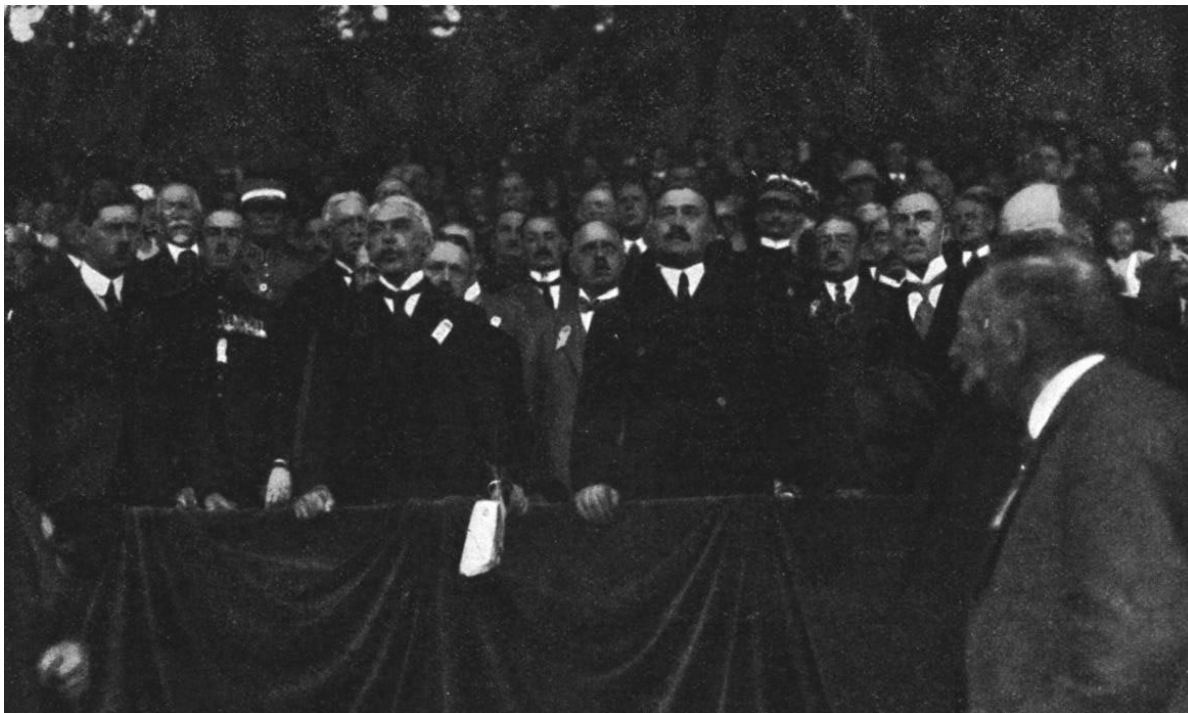

M. Pierre de COUBERTIN, President du Comité International Olympique, prononce le discours de clôture des Jeux.

International Olympique et des Présidents des Comités Olympiques nationaux et des Fédérations internationales, prononça alors la clôture du haut de la Tribune d'honneur, en ces termes:

Au nom du Comité International Olympique, après avoir offert à M. le Président de la République et au peuple français, aux autorités de la Ville de Paris et aux organisateurs des Jeux, le tribut de notre profonde gratitude, nous proclamons la clôture des concours de la VIII<sup>e</sup> Olympiade et, selon la tradition, nous convions la jeunesse de tous les pays à s'assembler dans quatre ans à Amsterdam pour y célébrer, avec nous, les Jeux de la IX<sup>e</sup> Olympiade. Puissent-ils se dérouler dans l'allégresse et la concorde et puisse de la sorte le flambeau olympique poursuivre sa course à travers les âges pour le bien d'une humanité toujours plus ardente, plus courageuse et plus pure. Qu'il en soit ainsi !

Les trompettes de la Garde Républicaine sonnent. Le drapeau olympique est amené, salué par cinq coups de canon.

Monsieur le Député,

J'éprouve une très profonde émotion en accomplissant le geste symbolique que vous me demandez et en prenant possession du drapeau que vos compatriotes ont fait tisser en l'honneur de la VIII<sup>e</sup> Olympiade.

Nulle nation n'était mieux qualifiée que la vôtre pour apporter à la France cet étendard. La Belgique et la France si profondément attachés à la Paix, se sont cependant étroitement unies dans la guerre des Nations pour la défense du Droit et de la Civilisation.

Ce drapeau personnifie les hautes qualités qui se sont affirmées avec tant d'éclat pendant les grandes épreuves sportives de ces deux derniers mois. Il sera le souvenir inépuisable de ces solennelles assises de l'athlétisme et des sports qui ont fixé les regards du monde entier.

Au nom de la Capitale, en présence de M. le Commissaire Général à l'Education Physique, qui représente ici le Gouvernement de la République, j'en prends possession. Soyez convaincu que nous ferons bonne garde autour de lui.



M. Maurice QUENTIN, Président du Conseil Municipal de Paris, reçoit, de M. le Bourgmestre d'Anvers, la garde du drapeau olympique.

Puis sont descendus, à leur tour, les trois drapeaux grec, français et hollandais et les chanteurs entonnent le (( Chœur de la Muette )), d' Auber et 1' (( Hymne à la France )), d'Ambroise Thomas. En même temps, le Président du Comité International Olympique remettait au Président du Conseil Municipal de Paris, le drapeau Olympique en satin brodé, donné en 1920 par le Comité Olympique belge, et qu'il venait de recevoir de M. le Bourgmestre d'Anvers, drapeau qui doit être conservé à l'Hôtel de Ville de Paris jusqu'en 1928, date de la célébration de la IX<sup>e</sup> Olympiade.

C'est en ces termes que M. Maurice Quentin, Président du Conseil municipal de Paris, reçut la garde du drapeau Olympique :

Dans le silence et le recueillement des quatre années qui vont suivre, il continuera d'abriter les nobles traditions des Jeux Olympiques et, lorsque dans quatre ans, -le Président du Conseil Municipal le remettra à son tour à M. le Bourgmestre de la ville d'Amsterdam où auront lieu les futures épreuves, je pourrai attester qu'avec lui, je transmets intacte la tradition.

La transmission du drapeau Olympique accomplie, les groupes des lanréats se reformaient sur la pelouse, puis, précédés de leurs drapeaux, quittaient définitivement le Stade par la Porte de Marathon. Les Jeux de la VIII<sup>e</sup> Olympiade, avec leur gloire et leur impérissable souvenir, étaient entrés dans le passé, dans l'Histoire.

# CLASSEMENT GÉNÉRAL DES NATIONS

## AUX JEUX OLYMPIQUES DE PARIS 1924

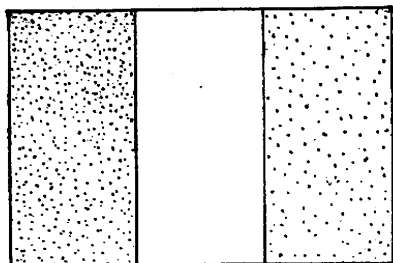

2. FRANCE

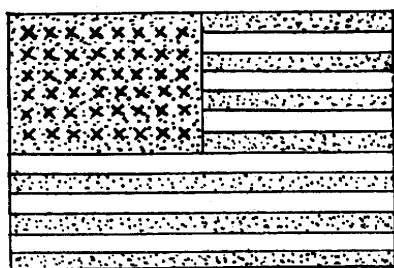

1. ÉTATS-UNIS

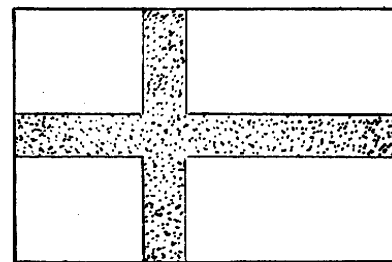

3. FINLANDE

Ordre de Classement	NATIONS	NOMBRE DE PLACES ET POINTS OBTENUS												TOTAUX	
		1 <sup>res</sup>		2 <sup>mes</sup>		3 <sup>mes</sup>		4 <sup>mes</sup>		5 <sup>mes</sup>		6 <sup>mes</sup>		PLACES	POINTS
		Places	Points	Places	Points	Places	Points	Places	Points	Places	Points	Places	Points		
1	ÉTATS-UNIS . . . . .	45	450	27	135	27	108	9	27	14	27½	11	10⅓	133	757⅝
2	FRANCE . . . . .	14	140	14	70	13	51	14	41½	10	19½	6	5½	71	327½
3	FINLANDE . . . . .	14	140	13	55	10	40½	11	42	6	12	3	3	57	292½
4	GRANDE-BRETAGNE . . . . .	9	90	13	65	13	52	11	33	8	15½	12	11½	66	267
5	SUÈDE . . . . .	4	40	13	65	12	48	16	47½	5	10	10	10	60	220½
6	SUISSE . . . . .	7	70	8	40	10	39½	6	18	6	12	2	2	39	181½
7	ITALIE . . . . .	8	80	3	15	5	20	8	24	4	8	5	5	33	152
8	BELGIQUE . . . . .	3	30	7	35	3	12	5	14½	3	5½	2	1½	23	98½
9	HOLLANDE . . . . .	4	40	1	5	6	24	3	9	3	6	3	3	20	87
10	DANEMARK . . . . .	2	20	6	30	5	17½	4	10	1	2	4	4	22	83½
11	NORVÈGE . . . . .	5	50	2	10	3	12	1	3	2	4			13	79
12	HONGRIE . . . . .	2	20	4	20	4	16	2	6	1	2	2	2	15	66

Ordre de Classem <sup>t</sup>	NATIONS	NOMBRE DE PLACES ET POINTS OBTENUS												TOTAUX	
		1 <sup>res</sup>		2 <sup>mes</sup>		3 <sup>mes</sup>		4 <sup>mes</sup>		5 <sup>mes</sup>		6 <sup>mes</sup>		PLACES	POINTS
		Places	Points	Places	Points	Places	Points	Places	Points	Places	Points	Places	Points		
13	TCHÉCO-SLOVAQUIE . . . . .	1	10	4	20	5	19½	1	3	3	6	7	6	21	64½
14	AUSTRALIE . . . . .	3	30	1	5	2	8	1	3	1	2			8	48
15	ARGENTINE . . . . .	1	10	3	15	2	8	1	3	4	8			11	44
16	YUGOSLAVIE . . . . .	2	20	1	5			4	12	1	2	2	2	10	41
17	ESTHONIE . . . . .	1	10	1	5	4	16	1	3			2	2	9	36
18	CANADA . . . . .			3	15	1	4	4	12	1	2	2	2/3	11	33⅓
19	AUTRICHE . . . . .			3	15	1	4	2	6	1	2	2	2	9	29
20	AFRIQUE DU SUD . . . . .	1	10	1	5	1	4	1	3	1	2			5	24
21	LUXEMBOURG . . . . .	1	10	1	5							1	1	3	16
22	JAPON . . . . .					1	4	1	3	2	4	1	1	5	12
22	POLOGNE . . . . .			1	5	1	4			1	2	1	1	4	12
24	IRLANDE . . . . .			1	5	1	3½	1	3					3	11½
25	GRÈCE . . . . .	1	10											1	10
25	URUGUAY . . . . .	1	10											1	10
27	PORTUGAL . . . . .					1	4	1	3	1	2			3	9
28	HAITI . . . . .					1	4			1	2	1	½	3	6½
29	ÉGYPTE . . . . .					2	6							2	6
29	ESPAGNE . . . . .							2	6					2	6
29	NOUVELLE-ZÉLANDE . . . . .					1	4			1	2			2	6
32	MONACO . . . . .					1	4							1	4
32	ROUMANIE . . . . .					1	4							1	4
34	BRÉSIL . . . . .							1	3					1	3
35	LETTONIE . . . . .							1	2½					1	2½
36	CHILI . . . . .											1	1	1	1

# Les démonstrations hors-programme

*La Pelote Basque. — Le Canoë Canadien. — La Boxe Française. — Les Jeux de l'Enfance.*

L'article VI des règles générales des Jeux Olympiques, arrêtées au Congrès de Lausanne de 1921, stipulait ceci :

(( Le Comité organisateur des Jeux pourra organiser des démonstrations de deux sports ne figurant pas au programme :

(( 1° Un sport national ;

(( 2° Un sport étranger au pays organisateur. ))

D'autre part, une proposition de M. Brown tendant à ce qu'à l'occasion de la VIII<sup>e</sup> Olympiade il puisse être organisé, à Paris, des démonstrations des derniers Jeux populaires, était transmise par le Comité International Olympique, avec avis favorable, au Comité Olympique Français.

Conformément aux règles générales et au désir manifesté par le C. I. O., le Comité Exécutif décida donc d'organiser :

1° Une démonstration de Pelote Basque, sport national français ;

2° Une démonstration de Canoë Canadien, sport national d'un pays étranger ;

3° Une démonstration des Jeux de l'Enfance.

Un peu plus tard, une démonstration de *Boxe Française* et de *Cannes*, sports éminemment français, fut ajoutée à la démonstration de Pelote Basque à titre de sport national.

## La Pelote Basque

### *Le Jeu de la Pelote Basque*

Lancer, arrêter, renvoyer une balle est un jeu primitif, aussi facile à imaginer qu'à réaliser. Il n'est donc nullement étonnant que tous les peuples, depuis les plus éloignés de toute civilisation jusqu'aux plus raffinés, se soient livrés, dès leur enfance, à ce sport dont on peut, par ailleurs, suivre les variations à travers les âges. Ainsi, s'il nous paraît difficile d'en attribuer la paternité à tel ou tel, on peut, du moins, revendiquer pour le peuple basque l'honneur et le mérite d'avoir conservé puis perfectionné un jeu qui ne lui appartenait pas en propre, mais qu'il sut rendre véritablement national par une pratique constante et généralisée.

Actuellement, on désigne sous le nom de Pelote Basque l'ensemble des jeux de balle pratiqués dans les sept provinces basques : trois françaises (Soule, Labourd, Basse-Navarre) ; quatre espagnoles (Guizpuscoa, Biscaye, Alava et Navarre).

Ces jeux, très variés, peuvent se ramener à deux fondamentaux : le rebot, le plus ancien, et le blaid, qui constitue une innovation relativement récente.

Le blaid se joue (( en place libre )) ou au (( trinquet ))).

*Où et comment on joue au blaid ?* —

Nous nous bornerons à décrire le blaid (( en place libre )), qui fut seul pratiqué au tournoi olympique, et dont le jeu à chistera a conquis par sa puissance, son élégance et ses règles faciles un public sélect et cosmopolite.

Pratiqué à mains nues et à chistera, il constitue, en outre, le sport de prédilection de beaucoup d'amateurs, encore qu'il y ait dans les provinces basques françaises de sérieuses tentatives pour rénover le (( rebot )) et l'ancien jeu (( limpio)).

Le terrain de jeu où l'on pratique le blaid dit (( en place libre )) est un vaste rectangle parfois cimenté, le plus souvent en terre battue, limité par un mur de face ou fronton proprement dit et exceptionnellement par un mur de fond appelé mur de (( rebot ))).

L'ensemble se nomme (( la place )) ou le (( fronton ).

La (( place libre )) est donc l'ordinaire front à un mur que l'on trouve dans les moindres villages du pays basque, dans quelques villes du Midi et à Paris.

Les dimensions de la piste et du mur sont assez variables.

Le Fronton de Paris, qui fut utilisé pour les démonstrations olympiques et dont nous donnons plus loin les caractéristiques, doit être considéré comme un (( fronton-type ))).

*La Piste.* — La piste, que les Espagnols dénomment (( cancha )) a, naturellement, la même largeur que le mur. Sa longueur atteint 70 mètres.

Depuis l'introduction du grand chistera et la tolérance de l'(( atchiki )), qui permet au joueur de faire, en plein élan, quelques pas avant de relancer la pelote, il faut de très longues places.

Un exemple : On a vu le joueur Chiquito de Cambo buter à 70 mètres et même au-delà. En cours de partie, un joueur doué d'un bras très puissant renvoie la pelote à 80 ou 90 mètres.

La meilleure orientation d'une place est nord-sud, ce qui évite, l'après-midi, de jouer avec le soleil dans les yeux.



M. J. YBARNEGARAY,  
Président de la Fédération Française  
de Pelote Basque.

*Le mur de fond ou mur de rebot.* — Depuis quelques années, on a tendance à limiter le fond de la place par un mur de rebot moins élevé que le mur de face.

Le Fronton de Paris possèdera, plus tard, un mur de rebot qui servira également à jouer au blaid à mains nues.

Lorsque au blaid à chistera la pelote touchera ce mur, soit directement, soit après un rebond, on doit exiger du joueur qu'il la renvoie sans (( atchiki )), c'est-à-dire sans la garder dans son chistera. Cette manière de (( reboter )) la pelote doit devenir la règle, encore que quelques pelotaris ne s'y conforment pas.

*Règle du jeu de blaid.* — Le blaid se joue soit à mains nues, soit à l'aide d'un instrument qui, selon son mode de fabrication et sa forme, prend le nom de chistera (toujours en osier), gant de cuir, pala ou raquette.

Les règles du blaid sont d'une simplicité enfantine.

Les joueurs sont généralement au nombre de six : trois dans chaque camp ; deux se tiennent à l'avant, l'un à droite, l'autre

à gauche ; le troisième est à l'arrière. On joue aussi en (( tête à tête )), deux contre deux ou deux contre trois.

Après avoir tiré au sort le but, un avant du camp favorisé lance la pelote contre le mur ; un adversaire la reprend soit — à la volée, soit à la demi-volée, soit après le premier bond, et la partie se continue ainsi, vive, mouvementée, ardente, passionnante, jusqu'à ce que l'un des pelotaris commette une faute.

Il y a faute (falta) lorsque la pelote n'est pas reprise soit au vol, soit après le premier bond ; lorsqu'elle touche le sol avant de frapper le mur de face ; lorsqu'elle frappe ce mur au-dessous de la ligne tracée horizontalement à 1 mètre du sol ;



lorsqu'elle sort des limites de la piste, enfin lorsque, au moment de l'engagement de la partie ou bien après un point gagné, elle ne dépasse pas la raie du but.

Sauf convention contraire, on trace la raie du but à 10 ou 15 mètres dans le blaid à mains nues et à 25 mètres dans le blaid à chistera.

Chaque faute compte un point pour le camp adverse et celui-ci prend le but. On ne peut donc jouer à qui perd gagne, ce qui équivaldrait à ne pas jouer du tout.

Un jury de trois membres juge sans appel les coups douteux, mais seulement à la demande des joueurs.

Les juges ont à se prononcer lorsqu'un joueur a été gêné par son adversaire, lorsque la pelote est gardée dans le gant au-delà de la limite tolérée (atchiki) ou encore lorsqu'elle rebondit dans le chistera.

Une partie se joue en 45, 50, 60, 70 ou 80 points, selon les conventions. Lorsque les deux camps se trouvent à égalité

Ils furent alimentés, en partie, par des subventions du Commissariat Général à l'Education Physique et du Comité Olympique Français, qui participa financièrement à l'opération pour une somme de 36.000 francs.

Trois mois après le commencement des travaux, la première tranche prévue pour l'année 1924 était terminée, c'est-à-dire le mur *de face*, le terrain *de jeu* et les *gradins* de ciment armé sur la gauche du terrain.

Les dimensions du mur de face sont de 11 mètres de hauteur au milieu et de 9 mètres sur les côtés. Sa largeur est de 17 mètres. Il est construit en moellons et un enduit spécial lui donne un ton grès qui rend plus visible la pelote.

Une bande peinte en noir coupe horizontalement le mur à 1 mètre au-dessus du sol. Les balles qui frappent le mur au-dessous de cette bande sont fausses.

Deux lignes tracées verticalement n'ont d'autre utilité que de servir de point de repère pour les joueurs du fond de la



Le Fronton Olympique de Paris.

dans la dernière dizaine, ils ont la faculté de prolonger. Mais il suffit qu'un joueur s'y oppose pour qu'il n'y ait pas de prolongation.

Telles sont les règles essentielles de l'une des variétés de ce sport si beau et si complet qui jouit, au pays basque, d'une popularité toujours plus grande, et qui a conquis Paris.

Le poids d'une pelote destinée à la main nue est de 85 à 90 grammes. Le poids d'une pelote destinée au jeu à chistera est de 118 à 125 grammes, dont 55 grammes de gomme.

#### *Le Fronton de Paris*

Le Fronton de Paris où se déroulèrent, du 21 au 24 juillet 1924, les démonstrations de Pelote Basque a été édifié, à Boulogne, sur un terrain de l'ancienne zone militaire qui encerclait autrefois Paris.

Ce terrain a été concédé, le 13 juillet 1923, pour soixante ans par la Ville de Paris à la Fédération Française de Pelote Basque pour l'édification d'un fronton et d'un (( Foyer basque )).

Les travaux d'édification du Fronton commencèrent le 18 avril 1924.

(( place ))). Il en va autrement pour le jeu de (( rebot ))).

Le terrain de jeu mesure 90 mètres de long et 23 de large. Il a été conçu pour que puissent se jouer les diverses variétés de blaid en place libre et à la (( longue ))).

Il fut l'objet de soins particuliers.

Constitué à la surface par une matière spéciale, à la fois souple et résistante, il est parfaitement irrigué dans son sous-sol grâce à des rigoles de drainage réparties en tous sens avec pente de 0,01 par mètre, conduisant à un collecteur aboutissant à des puisards.

Quant aux gradins, construits en ciment armé, seuls ceux édifiés sur la partie gauche purent être livrés au public, ceux du côté droit faisant partie de la seconde tranche des travaux envisagés par la Fédération. Néanmoins, le Comité Olympique Français prit des dispositions pour y admettre un millier de spectateurs assis.

Au total, la capacité du Fronton de Paris atteignit, au moment des démonstrations olympiques, 4.000 places assises et 1000 places debout.

Tel que, il répondit pleinement aux légitimes exigences des meilleurs pelotaris qui furent appelés à jouer devant le public des Jeux Olympiques.

# Le Terrain de Pelote Basque Billancourt

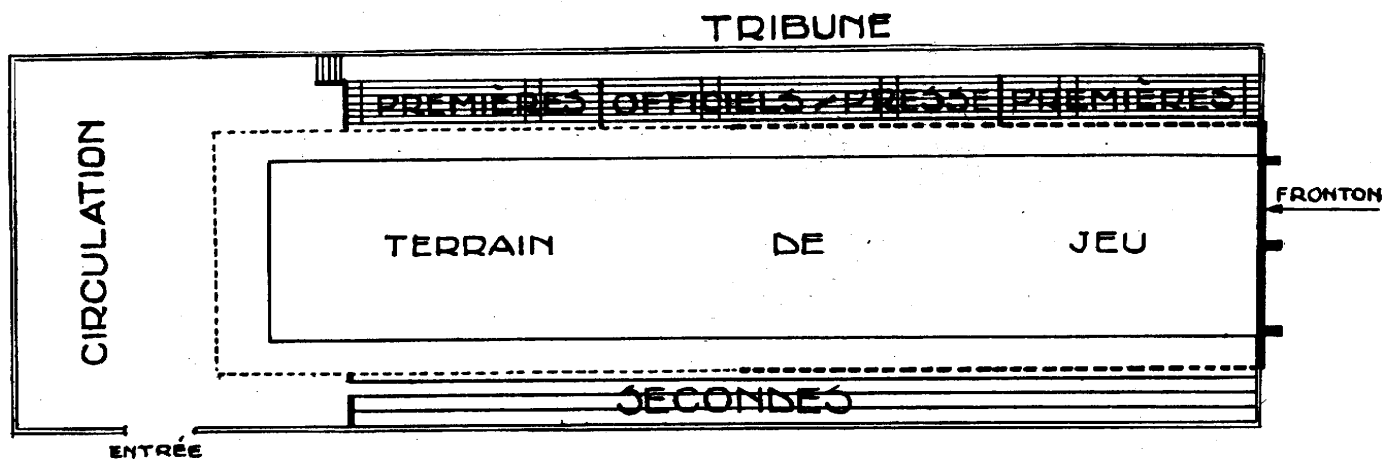

## CÔTÉ SEINE (QUAI DU POINT DU JOUR)

Le dispositif du Fronton de Paris

### Les Recettes et les Spectateurs de la Pelote Basque, au Fronton de Paris

#### TABLEAU RÉCAPITULATIF PAR RÉUNIONS

NUMÉROS DES RÉUNIONS	DATES DES RÉUNIONS	NOMBRE DE SPECTATEURS			RECETTES
		Payants	Non Payants Officiels -- Presse Concurrents	TOTAL	
278	Lundi 21 Juillet	248	395	643	2.420 Frs
279	Mardi 22 Juillet	566	418	984	5.755
280	Mercredi 23 Juillet	505	475	980	4.540
281	Jeudi 24 Juillet	984	552	1.536	8.960
Totaux . . .		2.303	1.840	4.143	21.675 Frs

#### TABLEAU RÉCAPITULATIF PAR CATÉGORIES DE PLACES

DÉSIGNATION DES PLACES	TARIF DES PLACES PAR RÉUNION	NOMBRE DE SPECTATEURS PAYANTS	RECETTES
Premières (Tribune d'honneur) . . .	20 fr.	396	7.920 frs
Secondes. . . . .	10	844	8.440
Troisièmes. . . . .	5	1.063	5.315
TOTAUX . . .		2.303	21.675

# LA PELOTE A MAINS NUES

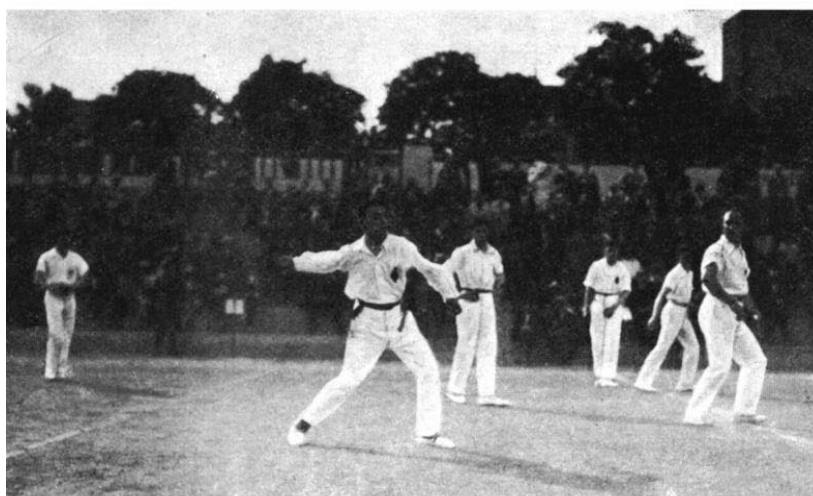

Une attaque  
de l'avant espagnol  
GASTETI .

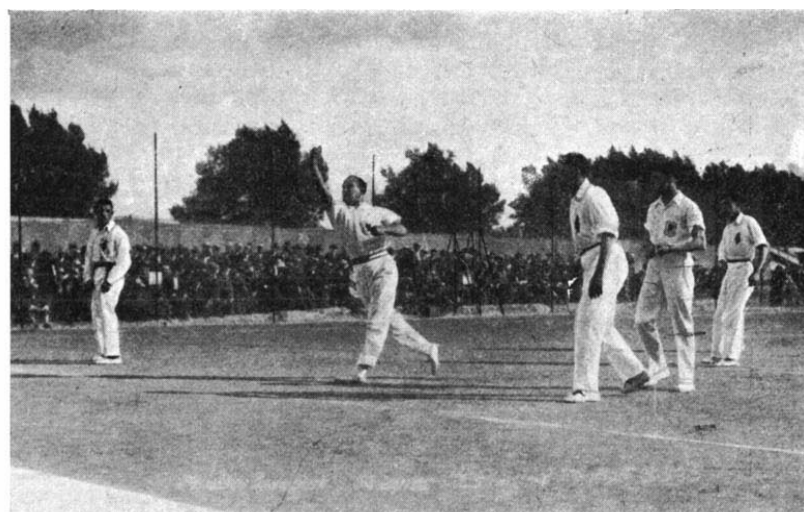

Pendant le match France-Espagne à mains nues.

Un beau geste  
du Français  
P. DOYHENART.

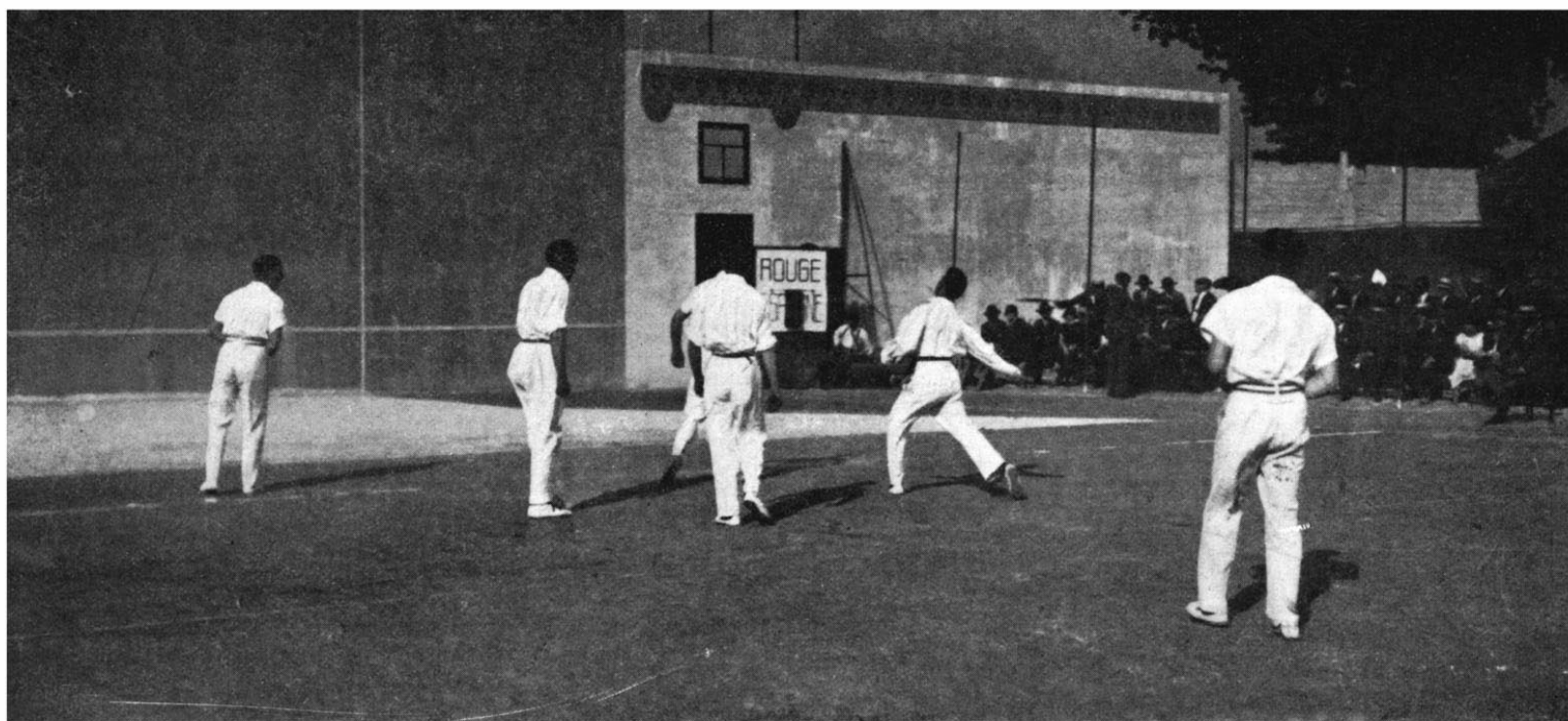

L'avant espagnol GASTETI dans le feu de l'action.

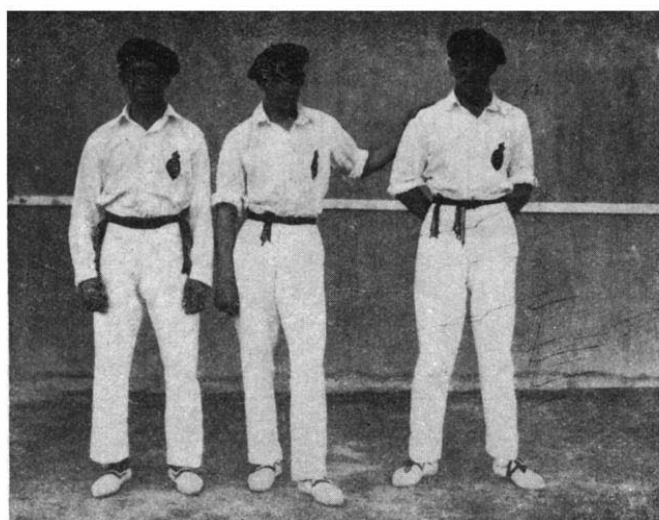

L'équipe d'Espagne.

De gauche à droite : GASTETI, LEDESMA et ICETA.

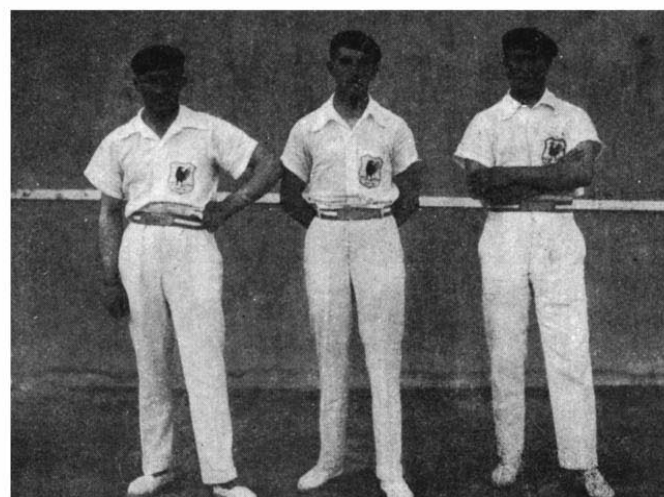

L'équipe de France.

De gauche à droite : TEYLAGUINA, ANCHAGNO et P. DOYHENART.

La pelote basque est réglementée, en France, par la Fédération Française de Pelote Basque, issue du Comité directeur qui régissait antérieurement ce sport au sein de l'Union des Sociétés Françaises de Sports Athlétiques.

Son siège est en pays basque, à Bayonne. Elle a un bureau permanent à Paris.

Son bureau, pendant la période des Jeux Olympiques, était constitué ainsi :

*Président d'honneur* : M. Frédéric de Saint-Jayme ;

*Président* : M. J. Ybarnegaray, député ;

*Vice-Présidents* : M. le Colonel Iracabal, M. le Docteur Anthony, M. l'Abbé Blazy, M. Amarant de Souhy ;

*Secrétaire Général délégué permanent à Paris* : M. J. de Saint-Pastou ;

*Trésorier* : M. Haitse ;

*Membres* : MM. Fernand Forgues, Christian d'Elbé — Louis Dassona, délégué.

*Commission Technique pour les démonstrations Olympiques.*

MM. Jean Ybarnegaray ;

Haitse ;

Lacombe ;

J. de Saint-Pastou .

## COMPTE RENDU DE LA DÉMONSTRATION DE PELOTE BASQUE

### CONSIDÉRATIONS GÉNÉRALES

Primitivement, les parties de Pelote Basque inscrites au programme, devaient être considérées comme de simples démonstrations; mais l'Espagne, qui compte un nombre élevé de pelotaris de grande classe, manifesta le désir d'être associée à ces démonstrations. Le Comité Olympique Français y accéda volontiers et les matches qui en découlèrent offrirent complètement le caractère de compétitions.

Néanmoins, des parties furent jouées par des amateurs du pays basque à titre de démonstration ; au surplus, en vue des matches opposant la France à l'Espagne, il fut organisé des matches de sélection pour les joueurs français.

Ces quatre grandes journées de Pelote basque ont été suivies avec un vif intérêt et aussi avec

les différents jeux de Pelote basque, main nue, pala, chistera, une assistance nombreuse.

Les joueurs espagnols gagnèrent leurs parties contre leurs adversaires français, surtout par l'appoint de quelques individualités remarquables ; mais, dans l'ensemble, le jeu, sensiblement égal de part et d'autre, donna lieu à des rencontres qui démontrèrent excellemment — et c'était le but recherché — les belles qualités développées par les jeux de balle.

### RÉSULTATS

LUNDI 21 JUILLET, A 15 HEURES

**Camp Rouge** bat **Camp Bleu** par 60 points à 44.

COMPOSITION DES CAMPS

**Camp Rouge** — Joueurs : Jean CAZABON avant droit; Albert HARIPSE (avant gauche); Ferdinand HIRIGOYEN (arrière).

**Camp Bleu.** — joueurs: SAINT-MARTIN (avant droit) ; Joseph ETCHEVERRY (avant gauche); AMARANT DE SOUHY (arrière).

OFFICIELS

Juges: MM. Fernand FORGUES, Rémy DUHART, Pierre COURTADE.

MATCH N° 2. — RÉUNION N° 279

MARDI 22 JUILLET, A 15 HEURES

**Espagne** bat **France** par 45 points à 26.

COMPOSITION DES CAMPS

**France** (ceinture bleue, coq gaulois). — Joueurs: Pierre DOYHENART (avant droit) ; ANCHAGNO (avant gauche) ; TEYLAGUINA (arrière).

**Espagne** (ceinture rouge, écusson rouge jaune). — Joueurs : GASTÉTI (avant droit); ICETA (avant gauche); LEDESMA (arrière).

OFFICIELS

Juge pour l'Espagne: M. José URAIN.

u es pour la France: MM. Fernand FORGUES, Pierre ÉTCHEBASTER.

MATCH N° 3. — RÉUNION N° 280

MERCREDI 23 JUILLET, A 17 HEURES

**Espagne** bat **France** à Pala par 40 points à 24.

COMPOSITION DES CAMPS

**France** (ceinture bleue). — Joueurs: Joseph ETCHEVERRY (arrière); Jean-Baptiste ÉTCHEVERRY (avant).

**Espagne** (ceinture rouge). — Joueurs : ADARRACA (arrière); CANTALLA (avant).

OFFICIELS

Juge pour l'Espagne: M. ARIZMESDI.

Juges pour la France: M. Pierre ÉTCHEBASTER et Rémy DUHART.

MATCH N° 4. — RÉUNION N° 281

**Espagne** bat **France** à chistera par 60 points à 52

COMPOSITION DES CAMPS

**Espagne** (ceinture rouge, écusson rouge et jaune

— Joueurs : SAGARNA (avant droit) ; SANTA MARIA (avant gauche) ; GARATE (arrière).

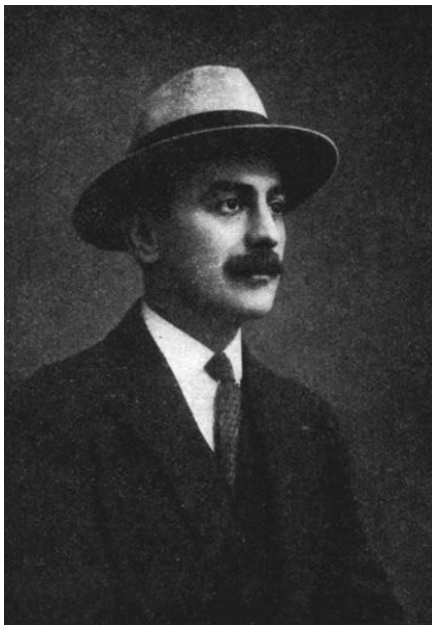

M. J. de SAINT-PASTOU,

Secrétaire général de la Fédération Française de Pelote Basque,

une très grande curiosité par le public si divers des Jeux Olympiques. Pour la majeure partie, la Pelote basque était inconnue, mais les profanes furent vivement ,conquis par l'élégance et la finesse de ce jeu qui nécessite, des (( pelotaris )) , une souplesse et une endurance incomparables.

Il y eut, à chacun des quatre matches franco-espagnols qui mirent en présence les joueurs dans

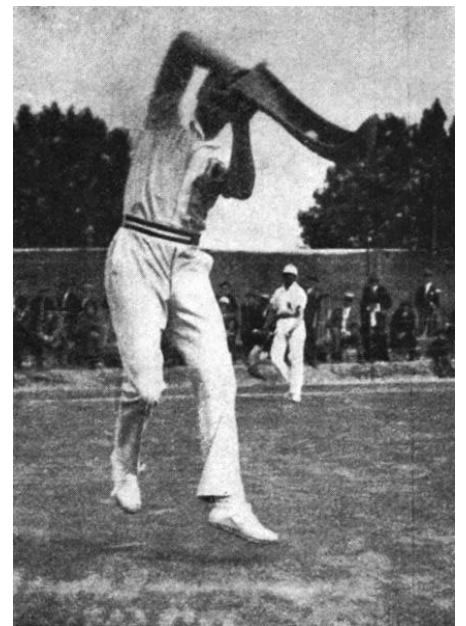

Une attitude du pelotan Ferdinand HIRIGOYEN champion de France.

**France** (ceinture blanche et bleue, écusson coq gaulois). — Joueurs : CAMINO (avant droit); Albert HARISPE (avant gauche); MAJESCAS (arrière).

OFFICIELS

Juges pour la France: MM. Georges LACOMBE, et J. DE SAINT-PASTOU.

Juge pour l'Espagne: M. ROVIZOSA.

## LA PELOTE A CHISTERA ET A PALA



Un revers  
de l'Espagnol GARATE.

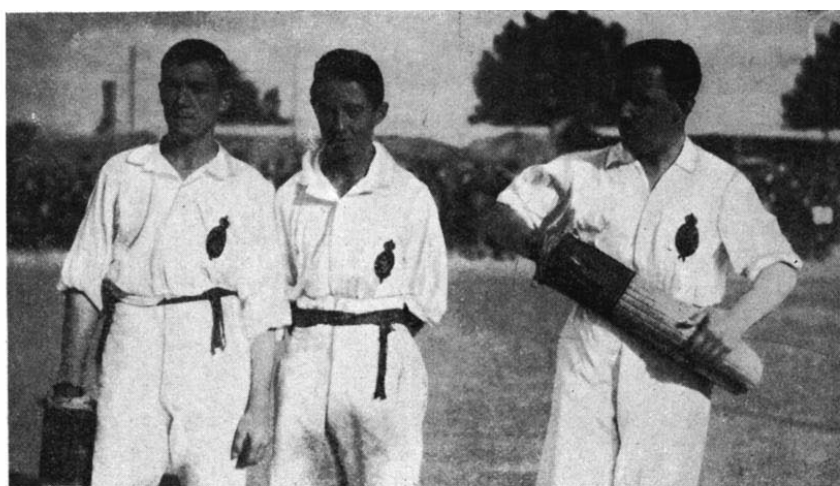

L'Equipe d'Espagne au blaid à chistera.  
De gauche à droite : GARATE, SANTA MARIA, SAGARNA.

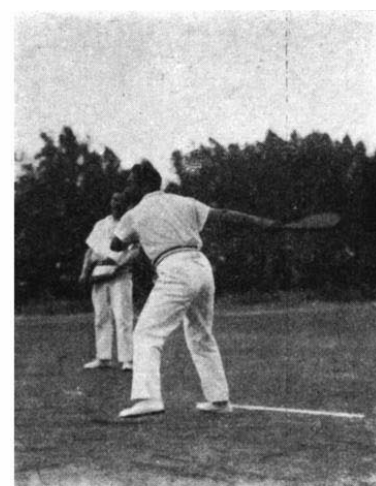

Un bond  
de l'Espagnol SANTA MARIA

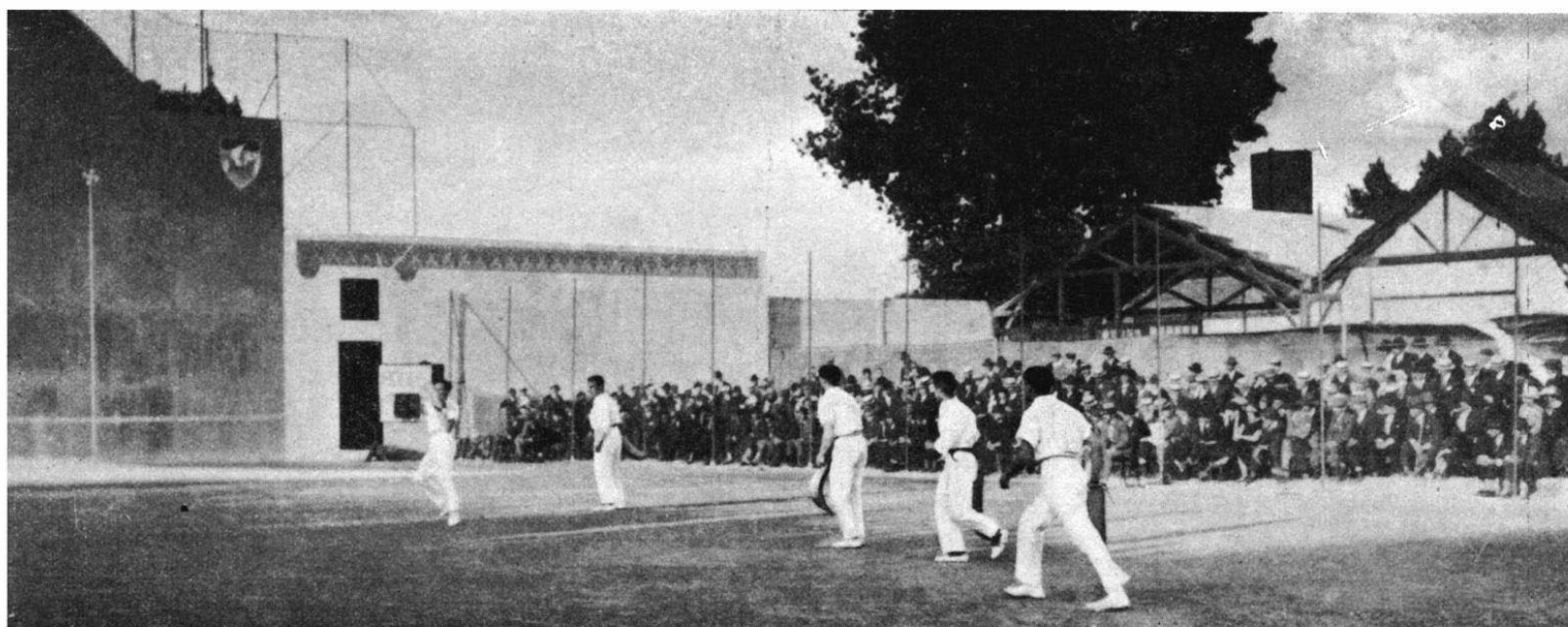

Pendant le match France-Espagne à chistera.  
Un revers du Français A. HARISPE.



Un joli mouvement  
du gaucher J.-B. ETCHEVERRY.

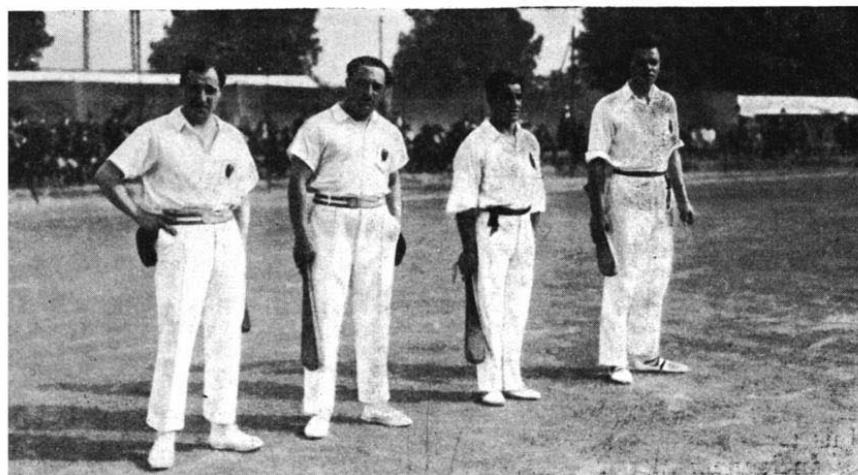

Les deux équipes du match France-Espagne à Pala.  
De gauche à droite : J.-B. ETCHEVERRY et J. ETCHEVEKRY (France),  
CANTALLA et ADARRAGA (Espagne).



Un renvoi  
du Français J. ETCHEVERRY

## Le Canoë Canadien

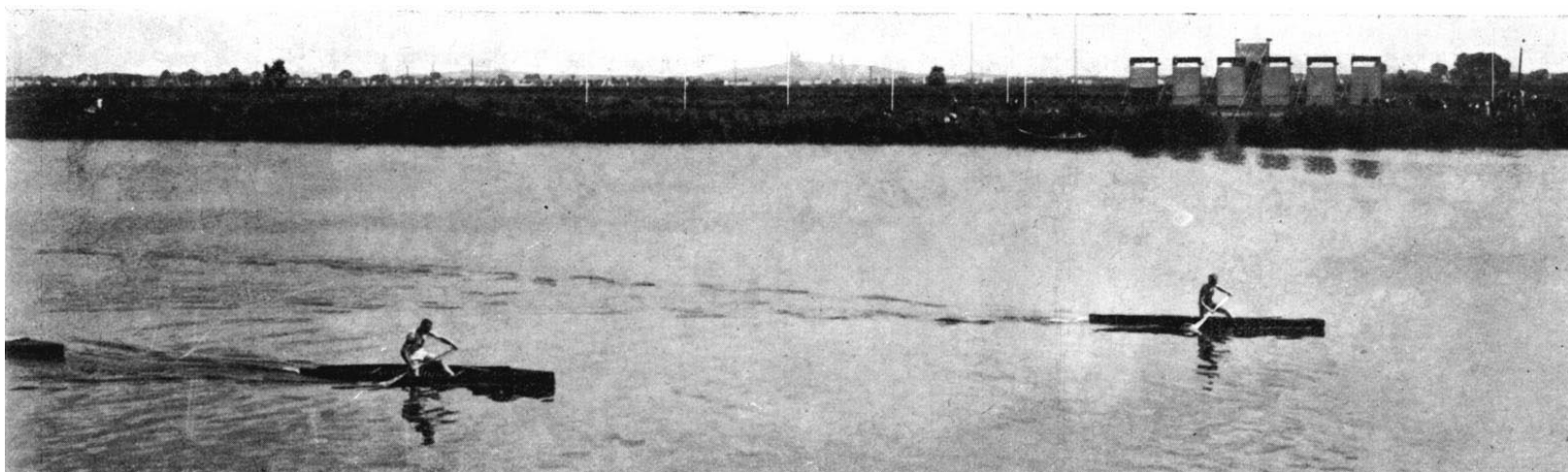

Une épreuve de canoë à un rameur.

Le canoë est un sport extrêmement répandu au Canada. Aux Etats-Unis également. Il présente cet avantage de pouvoir être facilement pratiqué puisqu'il suffit d'un cours d'eau d'une profondeur insignifiante.

Ce sont les Indiens qui ont enseigné aux peuples du Nord de l'Amérique l'usage du canoë, petite embarcation creusée dans l'écorce d'un bouleau, facilement transportable, que quelques trapeurs emploient encore de nos jours, mais à laquelle les architectes et constructeurs de bateaux modernes ont, naturellement, apporté des modifications par la perfection des lignes.

\*\*

Les démonstrations faites par les rameurs canadiens et américains ont été exécutées à un, deux et quatre rameurs, avec simple ou double pagaie. Suivant l'une ou l'autre forme de pagaie, la position des rameurs est différente. En ce qui concerne l'usage de la double pagaie, il est spécialement recommandé de s'asseoir aussi près du fond que possible : c'est la position la plus confortable qui laisse toute liberté d'action sans avoir à se préoccuper de maintenir l'équilibre de l'embarcation.

Les débutants sont parfois tentés de s'asseoir sur des sièges



L'équipe du Canada, victorieuse de l'épreuve à quatre rameurs (simple pagaie).

quand ils emploient la double pagaie, mais le manque d'équilibre produit inévitablement la chute dans l'eau.

Le dessin de la rame à double pelle employée particulièrement au Canada et aux Etats-Unis ne diffère pas sensiblement de celui des rames utilisées anciennement par les Esquimaux.

La seule différence est que les pelles sont un peu plus creuses que celles d'autrefois qui étaient à peu près plates. Leur dimension et la longueur de la rame dépendent entièrement de la taille du rameur.

Le Comité Olympique Français avait donc demandé au Comité Olympique Canadien de vouloir faire une démonstration de canoë qui est, chez lui, un sport bien national. Le Comité Olympique Canadien se rendit de bonne grâce au désir du C. O. F. et le mit immédiatement en rapport avec la (( Canadian Canoe Association )) qui, en outre des rameurs canadiens, promet le concours de rameurs des Etats-Unis du (( Washington Canoe Club )).

D'accord avec le Comité Olympique Canadien, il fut entendu que le programme de canoë serait incorporé aux régates olympiques à l'aviron et qu'il comporterait les épreuves ci-dessous :

- Canoë à 1 rameur : simple pagaie ;
  - Canoë à 1 rameur : double pagaie ;
  - Canoë à 2 rameurs : simple pagaie ;
  - Canoë à 2 rameurs : double pagaie ;
  - Canoë à 4 rameurs : simple pagaie ;
  - Canoë à 4 rameurs : double pagaie.
- Exhibitions.

### RÉSULTATS

#### CANOE A 1 RAMEUR (SIMPLE PAGAIE)

DIMANCHE 13 JUILLET. — RÉUNION N° 215

1. ROY C. NURSE, Toronto. — 2. HARRY C. GREENSHIELDS, Montréal.
3. A.-A. LINDSAY, Montréal.

#### CANOE A 1 RAMEUR (DOUBLE PAGAIE)

LUNDI 14 JUILLET. —

1. C.-W. HAVENS, Washington D. C. — 2. ROY C. NURSE, Toronto. —
3. HARRY KNIGHT Jr, Washington D. C.

#### CANOE A 2 RAMEURS (SIMPLE PAGAIE)

1. H.-C. GREENSHIELDS et A.-A. LINSAY, Montréal. — 2. R.-C. NURSE et G.-M. DUNCAN, Toronto. — 3. K.-M. KNIGHT et H.-T. KNIGHT Jr, Washington D. C.

#### CANOE A 2 RAMEURS (SIMPLE PAGAIE)

MARDI 15 JUILLET. — RÉUNION N° 217

1. c.-w. HAVENS et HARRY KNIGHT Jr, Washington. — 2. R.-C. NURSE et G.-M. DUNCAN, Toronto.

#### CANOE A 4 RAMEURS (SIMPLE PAGAIE)

1. A.-A. LINSAY, H.-C. GREENSHIELDS, G.-M. DUNCAN et R.-C. NURSE, Toronto. — 2. J.-F. LARCOMBE, K.-M. KNIGHT, C.-W. HAVENS et H.-T. KNIGHT Jr, Washington D. C.

#### CANOE A 4 RAMEURS (DOUBLE PAGAIE)

1. J.-F. LARCOMBE, K.-M. KNIGHT, C.-W. HAVENS et H.-T. KNIGHT Jr, Washington D. C. — 2. A.-A. LINDSAY, H.-C. GREENSHIELDS, G.-M. DUNCAN et R.-C. NURSE, Toronto.

# LES DÉMONSTRATIONS DE BOXE FRANÇAISE ET DE CANNE

## La Boxe Française

Bien avant que la boxe anglaise fut introduite en France, les Français pratiquaient excellemment la Savate, qui faisait de la jambe et du pied les agents principaux, ne considérant les mains que comme armes défensives. Les (( Savetiers )) prenaient une garde très basse, les jambes écartées, les mains en avant

faubourg Montmartre, près de Leboucher, de Rouen, des leçons de Canne, qu'il enseigna ensuite concurremment avec la Savate.

Charles Lecour, qui avait acquis une grande renommée, fut un jour opposé à un boxeur anglais du nom d'Owen Smith. Ce dernier, très habitué au ring, infligea une défaite complète au français, mais ce dernier, loin de se décourager, étudia de près la boxe anglaise, se rendant compte qu'en alliant les deux méthodes, boxe et savate, on pouvait composer un système sérieux d'attaque et de défense. Il prit des leçons d'un profes-

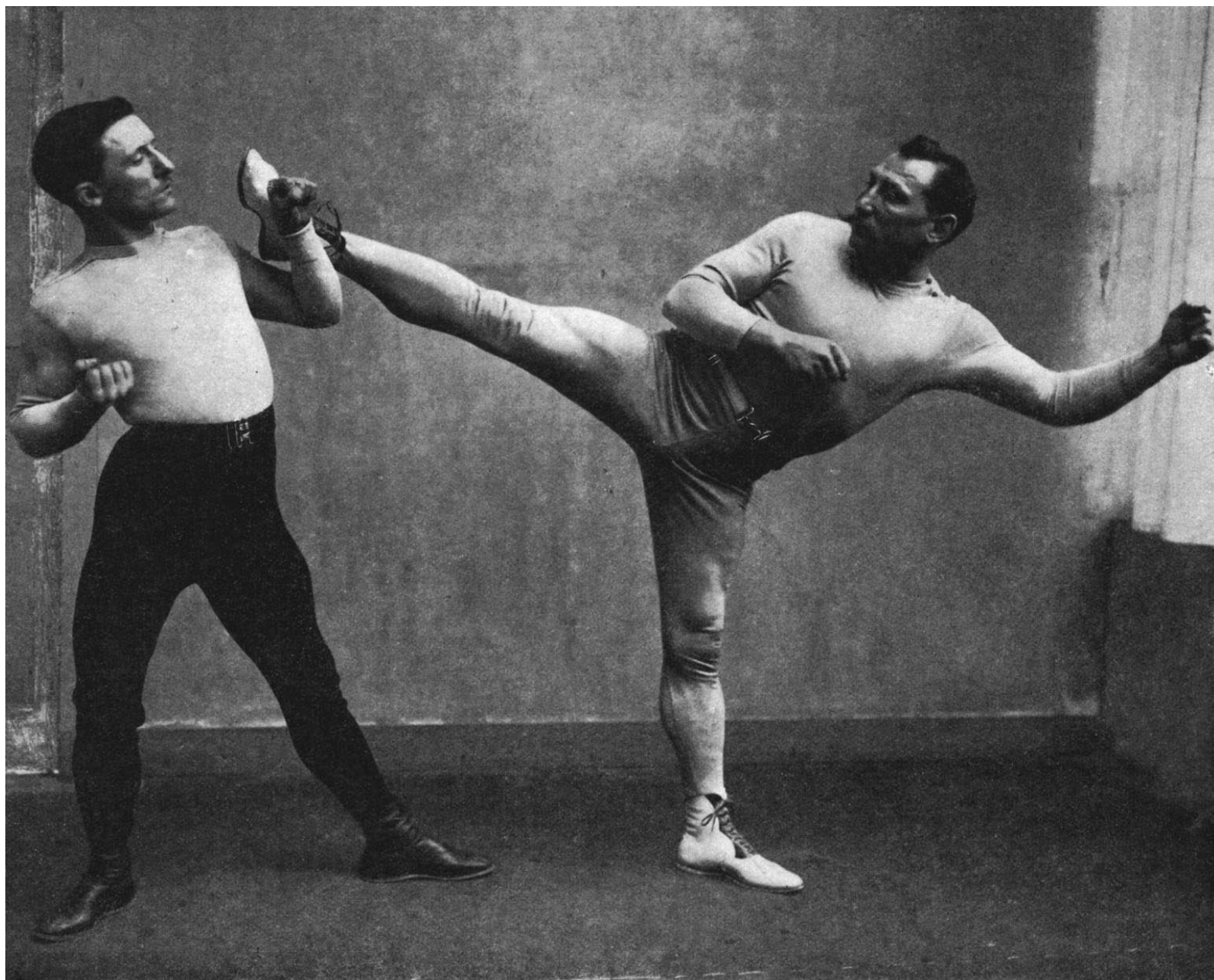

Le maître CHARLEMONT donne la leçon.  
Parade du coup de pied de figure.

et ouvertes. Ils n'usaient que du pied bas et ne connaissaient pas les coups de pied de poitrine et de flanc de boxe française moderne.

Le premier professeur qui enseigna l'art de la Savate, Michel Pisseux, exerça sous le règne de Louis-Philippe. Il était installé à Paris, faubourg Montmartre et la classe riche, les célébrités du moment, accouraient prendre ses leçons. Parmi les plus marquants on cite le Duc d'Orléans.

Il fit des élèves et l'un d'eux, Charles Lecour, fut rapidement en passe de devenir maître. Il monta, en 1830, une salle

sionnel anglais, Adams, et, s'étant assimilé l'art du poing, il perfectionna la vieille méthode de Charles Pisseux, en accommodant le jeu des pieds et des jambes à celui des poings. La Boxe française était née.

Elle fit fureur. La salle Lecour, installée alors passage des Panoramas, connut une vogue inouïe. Les plus grands noms passèrent chez lui : Théophile Gautier, le marquis de Noailles, le duc de Mouchy, le comte Clary, le comte de la Rochefoucauld, Nestor Roqueplan, le baron Gourgaud, Alphonse Karr, etc., etc...

## La Canne

Eugène Süe, à qui il donnait des leçons, en fit un personnage de ses (( *Mystères de Paris* )) et Alexandre Dumas parle de lui dans (( *Filles, lorettes et Courtisanes* ))).

Depuis, la Boxe française a connu de grands maîtres : Le-boucher, Hubert Lecour, Ducros, L. Vigneron, J. Charlemont et, plus près de nous, Chabrier, Casterés, Charlemont fils.

Elle fut longtemps considérée comme un exercice de gymnastique et ne connut jamais le succès public de la boxe anglaise, parce qu'en combat dans le ring, elle ne peut se pratiquer que d'une façon conventionnelle, certains coups ne pouvant être portés sans danger.

En fait, c'est un sport extrêmement complet qui développe harmonieusement l'individu et qui peut être pratiqué par les enfants sans danger de déformation musculaire.

Par ses fentes sur les jambes, par ses torsions du buste, par ses élévations et extensions des jambes et les extensions des bras, elle constitue un procédé de développement musculaire rationnel, en même temps qu'un moyen de défense efficace dans la rue, particulièrement pour l'homme léger.

### Les principaux coups de la Boxe Française

La Boxe française s'enseignait en leçons traitant des coups simples, des coups composés, des parades et ripostes et, la dernière, du salut.

Il était appris à l'élève à marcher et à rompre, à faire les passements de pied en avant et en arrière, à donner les coups de poing direct, de masse et de revers, les coups de pied bas, de flanc ou de figure, en tournant, les chassés.

Depuis, la Boxe française s'est modernisée en empruntant, principalement en ce qui concerne l'usage des coups de poing, à la boxe anglaise.

La Boxe française comporte une garde plus assise et plus ouverte sur les jambes que la boxe anglaise ; la position du buste et de la tête est également différente. Le bras droit est tenu en travers de la poitrine, un peu au-dessus de l'estomac et le gauche, presque tendu, est élevé de telle sorte que la tête de l'adversaire apparaisse juste au-dessus du poing. Dans ce cas, on dit qu'on est en garde à gauche ; dans le cas contraire, on est en garde à droite. On passe d'une garde à l'autre, soit en avant, soit en arrière.

La distance entre les deux combattants est plus grande que dans la boxe anglaise pour développer convenablement le coup de pied, ce qui, par contre, oblige à se fendre pour donner le coup de poing. La progression se fait par glissement ou passement de pied.

En Boxe française, on frappe du pied soit avec la pointe, soit avec le talon.

Avec la pointe, on donne le coup de pied bas, le coup de pied à l'estomac, le coup de pied de flanc ou de côté, le coup de pied de figure, le coup de pied à l'estomac, le coup de pied de pointe.

Avec les talons on donne les chassés, les chassés-croisés, les coups d'arrêt.

Les coups de pied bas et chassés bas sont portés au tibia, le coup de pied de flanc un peu au-dessus de la première côte, le coup de pied à l'estomac à l'épigastre ou au sternum.

L'usage de la canne se perd dans la nuit des temps. Sous Charlemagne seul le duel à la canne était permis. Ce n'est que plus tard que les gentilshommes préférèrent se servir du fer, la canne restant l'apanage du peuple. Cependant, à partir de Louis XIII on recommença à porter la canne avec l'épée.

De nos jours l'épée ne se porte plus, mais chacun peut se servir d'une canne. Habilement maniée, elle est une arme redoutable. Le fameux professeur Lecour, dont nous venons de parler plus haut, était capable, si l'on en croit les chroniques du temps, de distribuer 80 coups de canne en 15 secondes.

En tout cas, sans atteindre à cette dextérité un homme armé d'une canne peut, dans la défense, former au-dessus de la tête ou autour du corps une ceinture imperméable ; dans l'attaque il peut tenir en échec plusieurs assaillants.

Pour la leçon les cannes dont on fait usage, gaules en noisetier ou aulne noir, châtaignier ou ormeau, doivent être résistantes et avoir, au plus gros bout, un diamètre n'excédant pas deux centimètres et demi. On tient la canne à environ 6 à 7 centimètres du gros bout. La longueur doit être proportionnée à la taille de l'élève et telle que cette canne, tenue verticalement, atteigne la hanche.

Dans la canne moderne, différents coups qui étaient plutôt de (( fantaisie )) , c'est-à-dire sans grande efficacité, ont été éliminés.

Dans la méthode composée par le professeur Charlemont, l'enseignement se divise ainsi :

- 1° Exercices préliminaires sur place ;
- 2° Evolutions dans le vide ;
- 3° Exercices contre un adversaire.

Les exercices préliminaires comportent l'étude des moulins en avant, en arrière et horizontaux.

Les évolutions dans le vide comprennent une série d'exercices ayant pour but l'assouplissement du corps, du bras, des jambes et l'harmonie des divers mouvements.

Les exercices contre adversaire comprennent les coups de figure et leurs parades, les ripostes, les coups de flanc, leurs parade et riposte, les coups de jambes, de tête, coup de bout, leurs parades et ripostes.

\*  
\* \*

La Canne et la Boxe française sont régies par la Fédération Française de Boxe qui a maintenu, jusqu'ici, leurs championnats nationaux.

L'une et l'autre ont connu, pendant de longues années, en France, une grande popularité. Depuis l'introduction de la boxe anglaise et des combats professionnels qui ont conquis les faveurs de la foule, ces deux sports éducatifs ont été considérablement délaissés. On ne peut que le regretter en raison des qualités qu'elles développaient chez l'individu.

D'ailleurs, les démonstrations incorporées au programme du tournoi olympique de boxe en ont fourni une preuve éloquente par les assauts auxquels elles ont donné lieu et où la dextérité le disputa à l'élégance.

C'est M. Charlemont, à l'égal de son père, l'un des maîtres incomparables de la boxe française dont il reste encore un ardent défenseur, qui fut chargé, par le Comité Olympique Français de composer le programme et d'organiser la réunion.

## PROGRAMME DES ASSAULTS

SAMEDI 19 JUILLET. — REUNION 176

**Première partie.** — M. CHANTREL, amateur, Salle, Haquin, contre M. SYLVOS, amateur, Salle Haquin. — M. FRIMAT, champion de France, Académie Charlemont, contre M. COXHILL, professeur à l'Académie Charlemont. — M. LEQUET, belge, contre M. PREVOT, professeur à l'A. S. M. de Clermont-Ferrand. — M. VASSEL, amateur, Salle Haquin, contre M. DE-

MERLE, amateur, Salle Haquin. — M. TRIGALLEZ champion de Belgique, contre M. DORMEUIL, champion de France, Académie Charlemont — Le Professeur CHARLEMONT et son élève, M. R. SAURIN.

**Deuxième partie.** — M. GUELPA, amateur, Académie Charlemont contre M. CHARRIOT, amateur, Salle Haquin. — M. SEYDOUX, champion de France, Académie Charlemont, contre

M. SAURIN, champion de France, Académie Charlemont. — M. BAR, champion de Belgique, contre M. BARUZY, champion de France, Académie Charlemont. — M. J. DESRUELLES, Professeur à Roubaix, contre M. PETIT.

Assaut de Canne entre MM. PREVOT, Professeur, et BEAUDUIN, champion de France.



## Les Jeux de l'Enfance

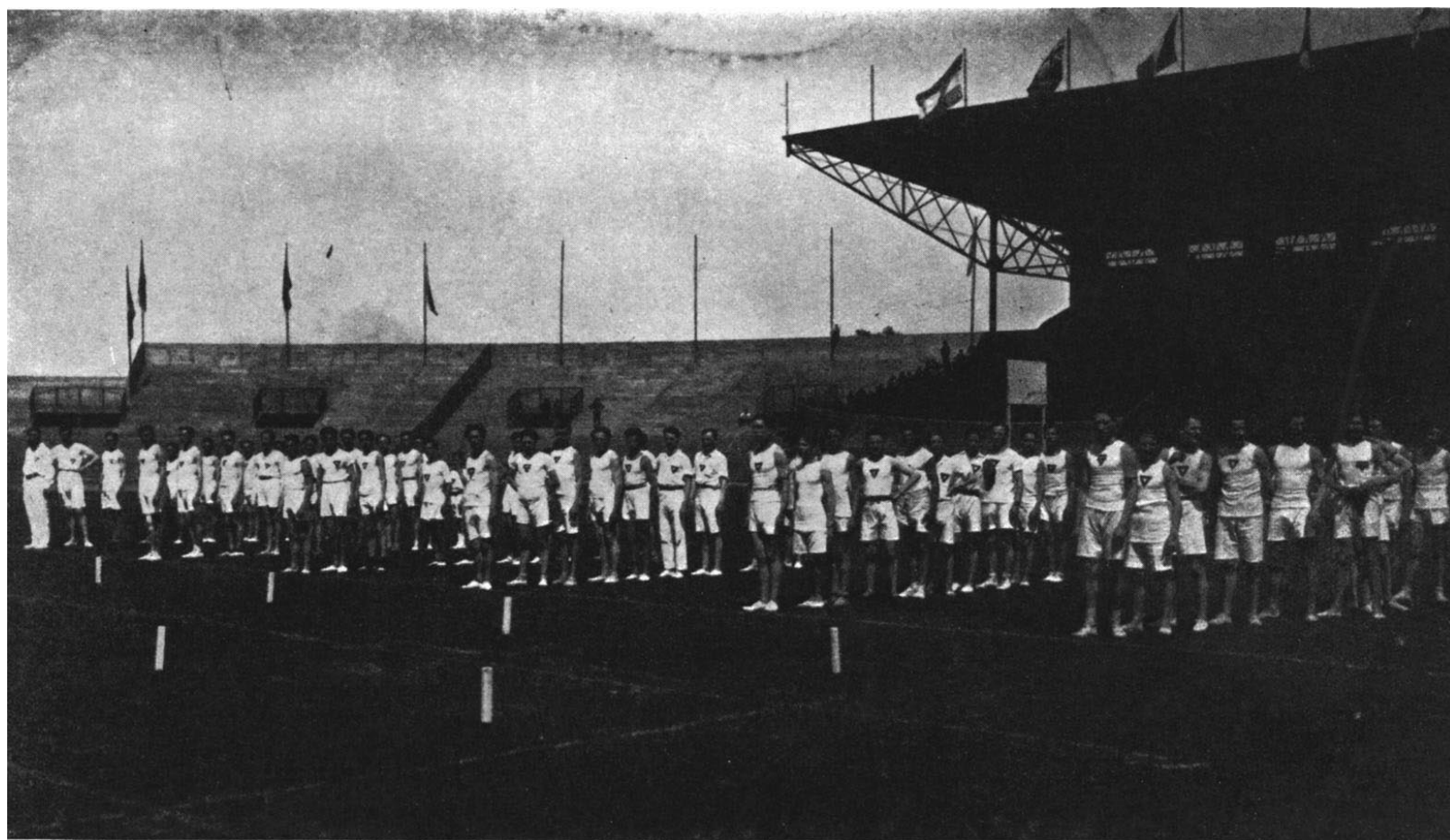

Présentation des sections de l'Y. M. C. A.

La démonstration des Jeux de l'Enfance, incorporée au programme des Jeux de la VIII<sup>e</sup> Olympiade, avait pour but de mieux faire connaître les Jeux qui méritent tout particulièrement d'être pratiqués par la jeunesse des écoles, dans le but d'améliorer et de développer la constitution physique des enfants et d'atteindre au parfait équilibre entre les facultés physiques, morales et intellectuelles.

Les résultats remarquables obtenus dans les écoles où la pratique de ces jeux à pu être enseignée n'est plus à démontrer ; ils y sont devenus immédiatement populaires, pour le plus grand profit de la jeunesse .

Il importe que ces jeux soient minutieusement étudiés et adaptés à chaque âge et soient, en même temps, de plus en plus répandus ; c'est, en effet, par une propagande intense qu'ils pénétreront davantage dans les mœurs et que leurs effets en seront plus efficaces.

Une incorporation au programme des Jeux Olympiques ne pouvait donc servir à une meilleure diffusion et c'est ce à quoi se dévoua M. L.-C. Schoeder, secrétaire du Comité de Paris de l'Y. M. C. A., chargé de la direction de ces démonstrations,

M. L.-C. ,Schroeder eut à se

prodiguer inlassablement pour mettre sur pied un programme très complexe, mais il réussit à constituer un ensemble remarquablement compris de démonstrations, attrayantes par leur diversité et leurs ingénieuses combinaisons.

Pour réaliser son programme il fit appel au concours de la Société des Foyers de l'Union Franco-Américaine, aux trois Fédérations françaises de Scoutisme, aux Unions Chrétiennes de Jeunes gens françaises, aux groupes de l'Y. M. C. A. de

Londres, de Turin. Il rassembla des enfants de toutes les villes du Nord de la France où les jeux populaires sont les plus répandus par, les soins des Foyers Franco-Américains : de Lille, Douai, Chauny, Valenciennes, Romilly-sur-Seine, Nancy, Bailleul, Saint-Quentin, Soissons, Reims, Charleville, Noyon, etc. Il en vint encore de Mulhouse, de Mayence et de toute la région parisienne.

Nous donnons, plus loin, le programme et calendrier de ces démonstrations de Jeux simples et de Jeux par équipes, qui se déroulèrent sur la grande pelouse du Stade Athlétique de Colombes et qui furent d'une gaité étourdissante de jeunesse.

Ajoutons qu'elles furent passionnément suivies par les enfants des écoles qui avaient été spécialement conviés.

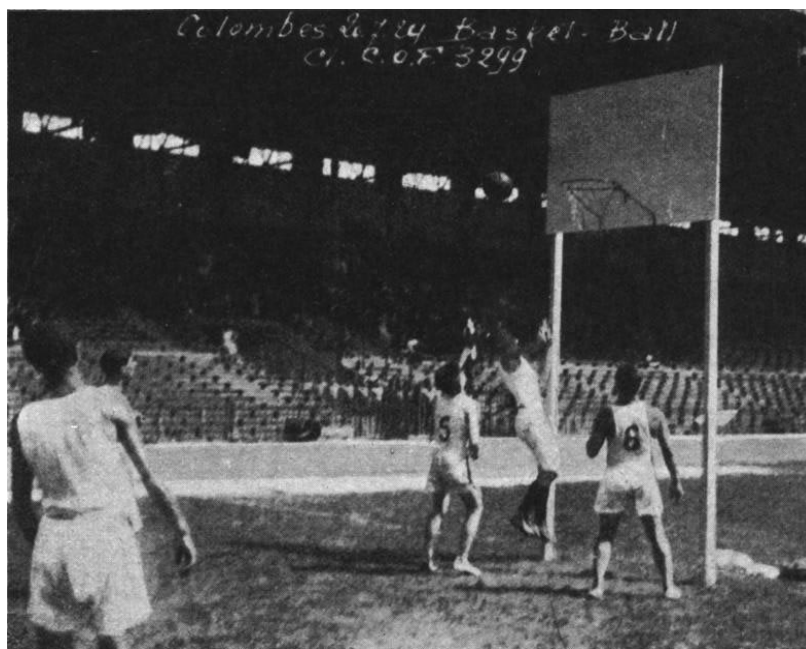

Une partie de Basket-Ball.



Présentation des Boys-Scouts.

## PROGRAMME DES JEUX DE L'ENFANCE exécuté sur le Stade de Colombes

### RÉUNION N° 55

VENDREDI 18 JUILLET, A 14 HEURES 30

Match de base-ball (Ranelagh Club contre Paris all Stars), équipe américaine sélectionnée.

Match de basket-ball (Methodist Memorial contre London Y.M.C.A.).

Match de volley-ball entre équipes américaines sélectionnées.

Match de play ground ball (American Scouts contre Ranelagh Club, juniors).

### RÉUNION N° 56

SAMEDI 19 JUILLET, A 14 HEURES 30

#### 1<sup>re</sup> partie. — Jeux de Relais:

##### a) Réglementaires:

1. Passer le Ballon ;
2. La Serpentine;
3. Debout et Couché;
4. Saut de la Canne;
5. Course avec l'homme blessé.

##### b) Navette (20 par équipe; 10 de chaque côté du terrain):

1. Relais de Massues;
2. Porter le Bâton.

#### 2<sup>e</sup> partie. — Démonstration de Jeux de Ballon variés :

1. La Belle Cavalière ;
2. Appel aux numéros;
3. Esquiver le Ballon;
4. Toucher le Ballon;
5. Balle au coin.

#### 3<sup>e</sup> partie. — Matches de Basket-Ball:

Douai contre London Y.M.C.A.; Romilly contre Charleville; Nancy contre Lille; Valenciennes contre Foyer du Soldat (5<sup>e</sup> régiment d'infanterie); Saint-Quentin- contre Mulhouse.

#### Matches de Volley-Ball:

Saint-Quentin contre Lille; Romilly contre Valenciennes; Chauny contre Noyon; Bailleul contre Charleville; Douai contre Nancy; Reims contre Ecole Militaire de Paris; Foyer du Soldat de Soissons contre Région pari-sienne.

#### Matches de Cage-Ball:

Les Foyers du Nord contre tous les Foyers de l'Est.

### RÉUNION N° 57

DIMANCHE 20 JUILLET, A 14 HEURES 30

#### A. — Défilé

#### B. — Jeux de Relais:

1. Passer le Ballon (dessus et dessous);
2. Aller et Retour;
3. Relai des bâtons (relais des massues, exécuté avec des bâtons);
4. Course en zigzag;
5. Relai du saut de la canne (ou relai coupe-jarrets);
6. Relai des castors (tape sur l'épaule).

#### C. — Jeux du Louveteau (par groupe de 4 dizaines):

##### a) Jeux de Ballon:

1. Toucher le ballon;
2. Esquiver le Ballon.

##### b) Jeux de poursuite:

1. Chameaux et Chats-huant (C. f. pile ou face);
2. Le prisonnier (C. f. le taureau);
3. Abattre la bûche;
4. Prendre le mouchoir;
5. Les Grimaces;
6. La Queue du Loup.

#### D. — Jeux d'Eclaireurs (par groupe de 4 patrouilles):

##### a) Jeux de ballon:

1. Le Captain Ball;
2. Toucher le ballon.

##### b) Jeux de poursuite:

1. Les fagots;
2. L'Ours et son gardien;
3. Le Drapeau.

#### E. — Jeux d'équipes

1. Basket-ball. — Court 4 (London Y.M.C.A. contre Y.M.C.A. de Turin); court 5 (Union de Paris A. contre Union de Paris); court 6 (Union de Bercy contre Union de Clamart).
2. Volley-ball. — Court g (Etats-Unis contre France, équipes sélectionnées); court 10 (Etats-Unis contre France, équipes sélectionnées).

##### 3. Match de Cage-Ball.

#### F. — Rassemblement général: cris et bans collectifs.

Tous les Jeux inscrits à ce programme: Relais, ballon jeux d'éclaireurs, etc., figuraient au recueil des *Jeux et Récréations* qui sert à l'éducation physique et sportive des enfants et utilisé par les Foyers Franco-Américains.

## Fêtes et Réceptions

---

### Les Cérémonies organisées par le Comité International Olympique

#### Le Trentenaire du rétablissement des Jeux à la Sorbonne

---

Parmi les fêtes et réceptions qui furent données au cours des Jeux de Paris, le Comité International Olympique organisa, en outre de la cérémonie religieuse d'ouverture, une fête commémorative pour célébrer le trentenaire du Rétablissement des Jeux Olympiques modernes.

Les Jeux de Paris coïncidaient, en effet, avec le 30<sup>e</sup> anniversaire des Jeux Olympiques qui, lui-même, fait curieux,

Sur une estrade, des athlètes portaient les drapeaux des nations organisatrices des Jeux de 1896 à 1924, c'est-à-dire la Grèce, la France, les Etats-Unis, la Grande-Bretagne, la Suède et la Belgique. Le baron Pierre de Coubertin était entouré des membres du Comité International Olympique. La ville de Lausanne était représentée par le Syndic, M. Rosset.

Des allocutions furent prononcées par S. E. M. Politis,

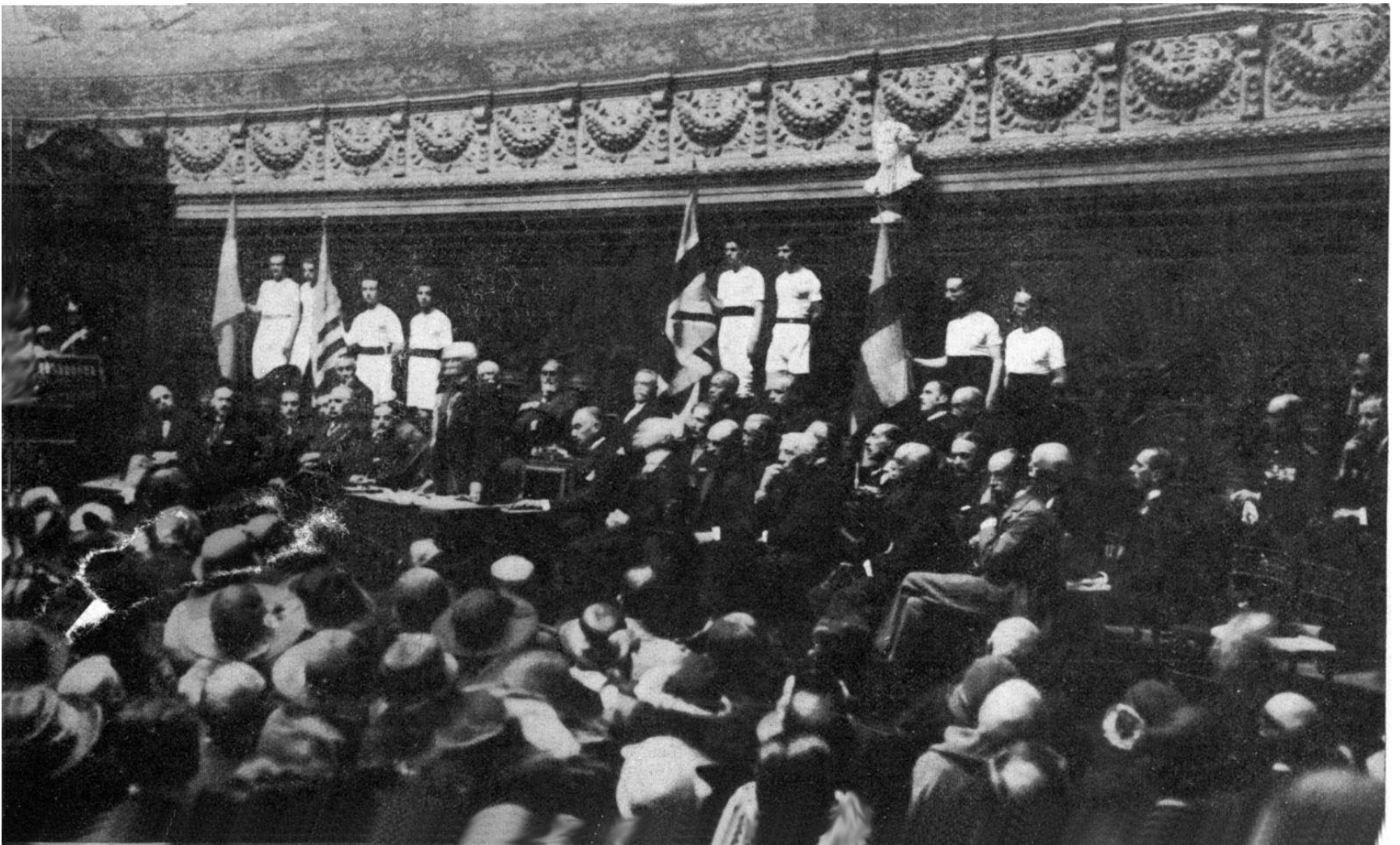

Le Baron Pierre de COUBERTIN

prononçant son discours en présence du Président de la République

coïncidait à son tour avec le 27<sup>e</sup> anniversaire de leur premier rétablissement, d'après la chronologie admise par les Grecs.

C'est en Sorbonne, dans le Grand Amphithéâtre, où, en 1894, fut décidée leur rénovation, qu'à nouveau, en 1924, en fut célébré le trentenaire.

Le Comité International Olympique avait organisé une cérémonie le 24 juin, que voulut bien présider M. Gaston Doumergue, Président de la République, accompagné des représentants des Pouvoirs Publics et des membres du Corps diplomatique.

Ministre de Grèce à Paris; le révérend Laffan, le général Balk, le comte de Baillet-Latour, le comte Clary, qui, tour à tour, retracèrent l'histoire de l'olympisme moderne à travers les Olympiades passées.

M. Pierre de Coubertin salua le Président de la République en termes élevés.

Les chœurs de la Sorbonne se firent chaleureusement applaudir à diverses reprises.

## LA CÉRÉMONIE DU TRENTENAIRE DES JEUX OLYMPIQUES



Avant la cérémonie : Le public se pressant aux portes de la Sorbonne.



Après la cérémonie : M. G. DOUMERGUE, Président de la République Française  
et le Baron Pierre de COUBERTIN quittent la Sorbonne.

# LA CÉRÉMONIE A NOTRE-DAME

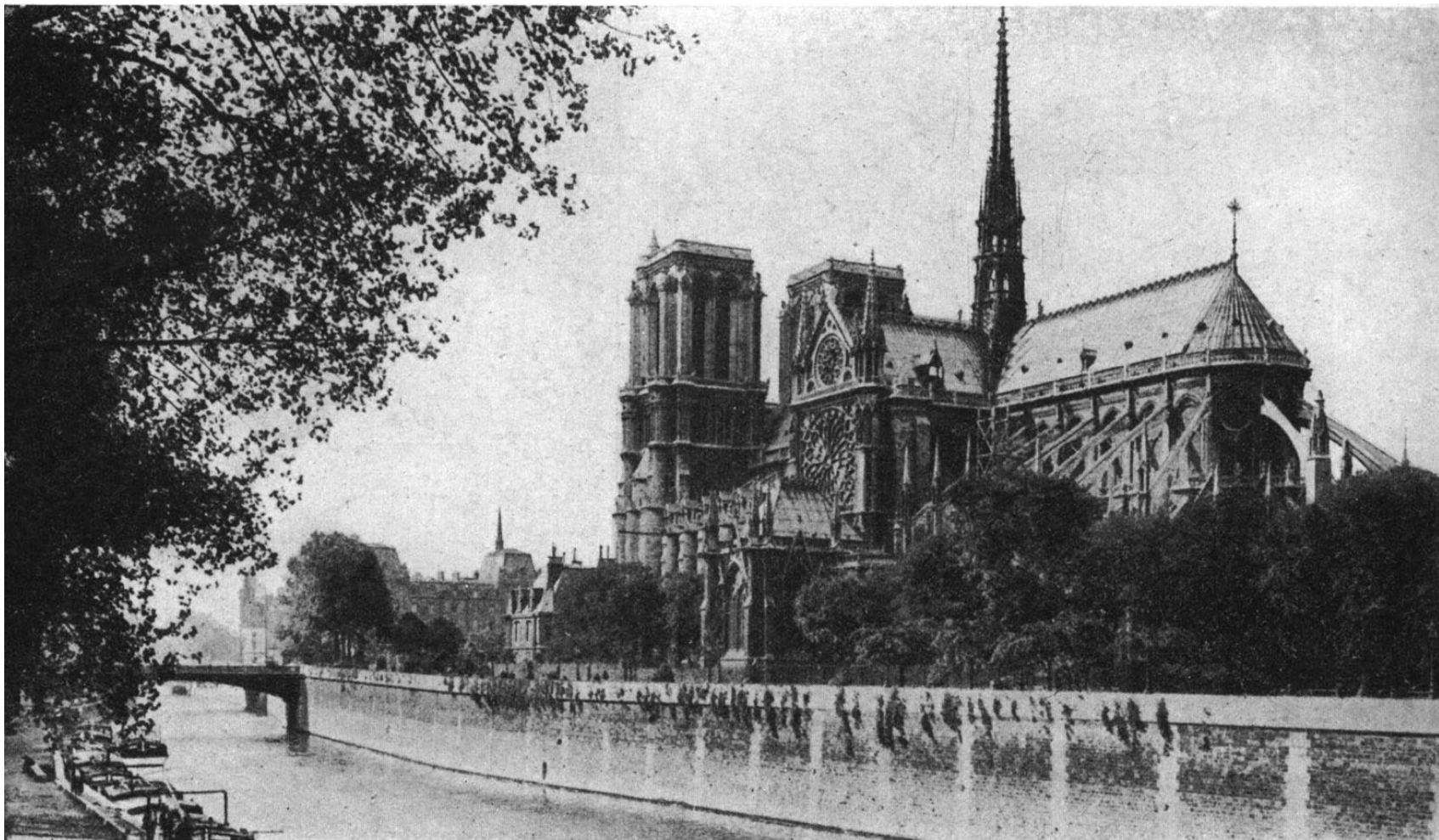

Notre-Dame de Paris et le square de l'Archevêché.

A Notre-Dame, la cérémonie religieuse prévue par le protocole a été célébrée le 5 juillet, jour de l'inauguration des Jeux, par Mgr Dubois, archevêque de Paris, qui, au cours de la cérémonie, prononça l'allocution suivante:

Messieurs,

En ce cadre incomparable, quel émouvant et splendide tableau vous nous offrez ! Dans ce Stade mystique toutes les âmes luttent de foi et de charité.

Soyez les bienvenus, Messieurs, en notre antique basilique de Notre-Dame de Paris.

Soyez félicités d'avoir voulu inaugurer officiellement les Jeux Olympiques par un geste religieux : la prière.

\*  
\*\*

Vous avez pensé et avec raison, que Dieu devait avoir sa place dans votre institution, que j'appellerais volontiers la Chevalerie du Sport et vous avez tenu à lui consacrer ces solennités sportives, où se déploient la force, l'adresse, l'ingéniosité de l'homme. C'est bien, en effet, de Dieu que nous viennent tous ces dons qui sont la gloire et l'apanage de la nature humaine. — les dons du corps comme les dons de l'âme, les forces physiques comme les forces spirituelles, aussi bien que les énergies surnaturelles elles-mêmes.

Que Dieu reçoive votre hommage ! Que sa bénédiction donne à vos jeux, à vos luttes, à vos concours toute la fécondité et tous les succès que vous en attendez, pour l'union et la prospérité des nations représentées en votre Stade de Colombes !

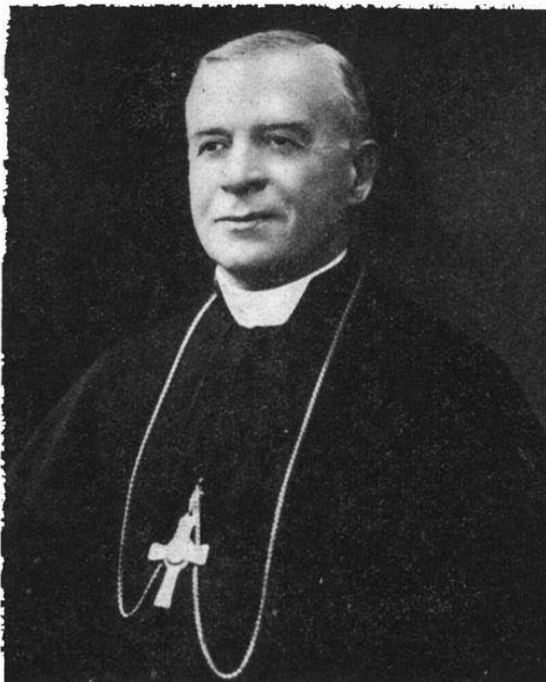

Cardinal DUBOIS, Archevêque de Paris.

Au surplus, le but de vos Jeux Olympiques n'est pas seulement le culte exclusif du plaisir des jeux ou de la vigueur physique, mais aussi et surtout le progrès moral. L'un et l'autre sont utiles à l'humanité, mais ils sont insuffisants à l'ennoblir, à l'élever, à assurer son plein développement normal, et à l'orienter vers le bien et vers sa fin suprême.

Il faut en effet voir plus loin que les délassements, plus loin que la culture des énergies corporelles; il faut que tout cela coucoure à assurer la pratique de certaines vertus morales nécessaires.

Efforts, luttes, endurance, travail, jeux, exercices physiques, tout doit servir à fortifier l'âme contre ses propres faiblesses, à condition que l'âme sache et veuille s'élever vers Dieu, pour implorer sa grâce, comme vous le faites vous-mêmes en ce moment. Votre geste est vraiment digne des chevaliers et des athlètes de l'antiquité.

\*  
\*\*

Vous venez également prier ici pour vos amis défunts. Depuis la dernière Olympiade, ils sont nombreux, hélas ! ceux dont la lutte ici-bas a pris fin et qui ont achevé leur course vers l'éternité. Vous voulez les aider, autant qu'il est en vous, à recevoir, s'ils ne les ont pas encore, la couronne et la palme dues aux vainqueurs.

C'est une saine et salutaire pensée, dont je me plais à vous féliciter.

C'est un acte de bonne fraternité et un signe d'union, plus encore, un acte de charité qui vous honore et ne peut manquer de vous mériter le secours de Dieu. Le souve-



La cérémonie religieuse olympique à la cathédrale Notre-dame de Paris.

nir des morts est une émulation, la prière pour les morts est une bénédiction.

La VIII<sup>e</sup> Olympiade bénéficiera de l'une et de l'autre.

\*  
\*\*

Enfin votre présence ici doit vous rappeler qu'il y a ici-bas un autre champ d'exercices. C'est la vie elle-même. Tous les hommes sont appelés à y lutter *Militia est vita hominis super terram*. et Dieu a promis une magnifique récompense au vainqueur, à celui qui aura fait jusqu'au bout, triompher le devoir sur la passion, la vertu sur le vice, le bien sur le mal.

L'apôtre Saint Paul s'intéressait aux Jeux du Stade et il en prit occasion pour y trouver des leçons morales: « Courez-vous aussi,

dit-il aux Corinthiens, pour gagner la couronne. *Sic currite ut comprehendatis*. A défaut d'un commentaire qu'il serait trop long d'établir ici, qu'il me soit permis de vous conseiller de lire les lettres du grand Apôtre, et de vous en appliquer les magnifiques enseignements. Et Saint Jean promet au nom de Dieu, une couronne de vie au vainqueur : *Vincenti dabo coronam vitae*. Ce sera la participation éternelle à la vie même de Dieu *Ego merces tua magna nimis*.

Quelles belles perspectives, Messieurs, par delà le champ actuel de vos activités ! Efforcez-vous de les atteindre et Dieu veuille qu'elles se réalisent pour vous tous, afin qu'après avoir conquis les couronnes et les palmes de toutes les victoires sportives ici-bas, vous remportiez les palmes et les couronnes des suprêmes et éternelles victoires dans l'éternelle vie!

## Les Fêtes organisées par le Comité Olympique Français

### La Soirée de Gala de l'Opéra

Le premier gala organisé par le Comité Olympique Français en l'honneur du Comité International Olympique, des Comités Olympiques Nationaux et des Fédérations Internationales Sportives, se déroula à l'Opéra, le 10 juillet 1924.

Un programme spécial fut composé à l'intention de ce gala. Nous le reproduisons ci-dessous :

### ISTAR

Poème dansé, en 1 acte. de M. Vincent d'INDY

Première représentation.

<i>Istar</i> .....	M <sup>me</sup> Ida RUBINSTEIN.
<i>Vision rampante</i> .....	M <sup>lles</sup> DELSAUX.
<i>Vision paradisiaque</i> .....	GÉLOT, SARA-ZOTTI.

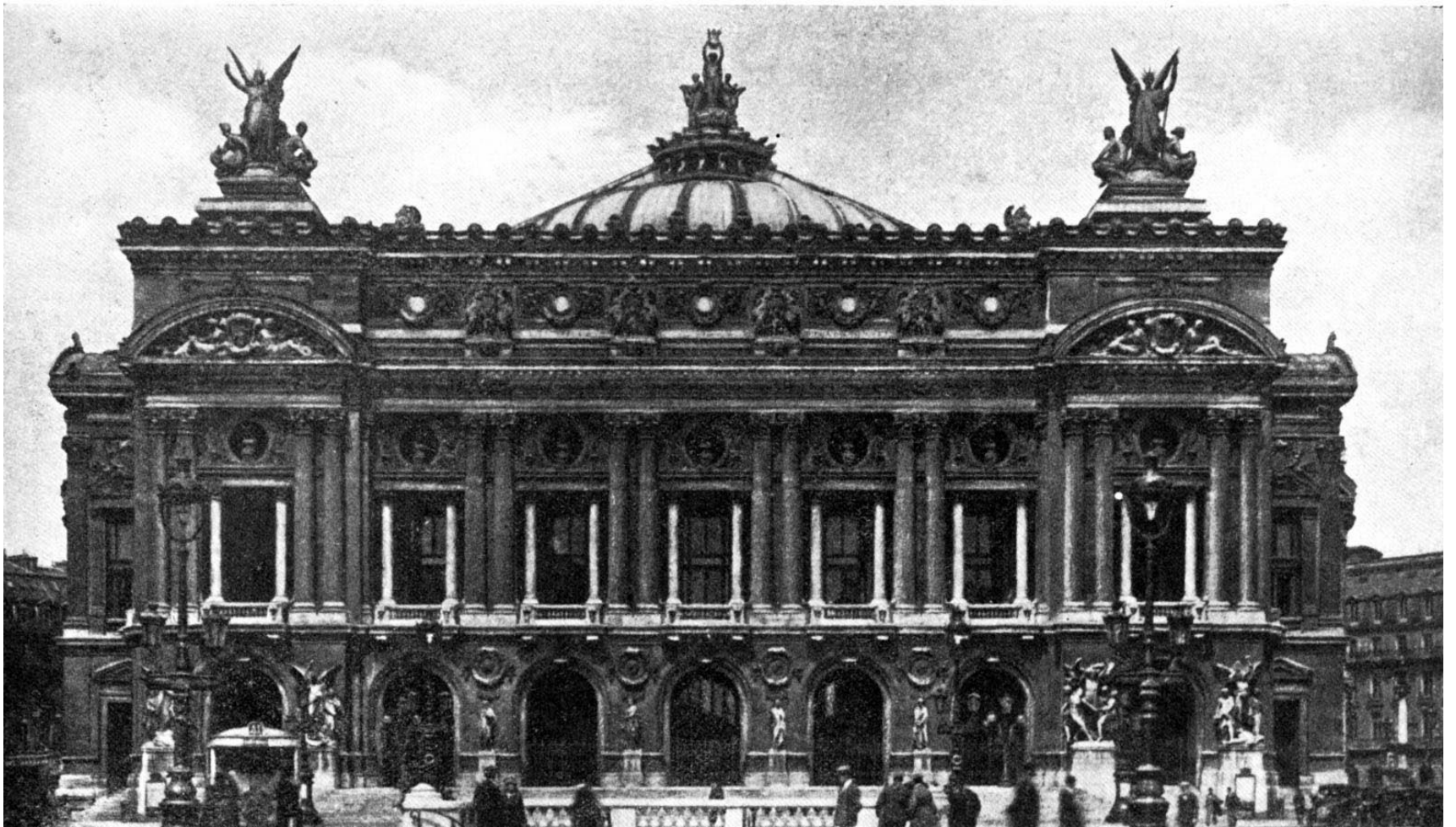

L'Opéra.

### HERODIADE

Musique de MASSENET

ACTE I<sup>er</sup>

<i>Hérodiade</i> .....	M <sup>mes</sup> NESPOULOUS.
<i>Jean</i> .....	TODOROVA.
<i>Hérode</i> .....	MM. FRANTZ.
<i>Phanuel</i> .....	ROUARD.
	Marc. JOURNET.

*Vision d'enfance* .....

*Le Fils de la Vie* .....

*Vision Sacerdotale* .....

*Vision céleste* .....

*Vision de feu* .....

*Vision guerrière* .....

}	LAMBERT.
	LEVINSON.
	DUGUÉ
MM.	RYAUX.
	FEROUELLE.
	PERETTI.
	BARON.
	PACAUD, PARENT.

## LE SOLDAT DE MARATHON

I acte en vers de MM. José GERMAIN et Christian FROGÉ,  
par les artistes de la Comédie-Française.

La Beauté.....	M <sup>lles</sup> Madel. ROCH.
La Fiancée.....	Mary BELL.
La Mère.....	M <sup>me</sup> Jeanne RÉMY.
Le Soldat.....	MM. Jean HERVÉ.
Le Vieillard.....	Albert REYVAL.

## SYLVIA

Ballet de MM. J. BARBIER et L. MÉRANTE,  
Musique de Léo DELIBES.

Sylvia.....	M <sup>lle</sup> ZAMBELLI.
Orion.....	MM. Léo STAATS.
Amintha.....	A. AVELME.
L'Amour.....	M <sup>lles</sup> de CRAPONNE.
Terpsichore.....	J. FRANCK.
Diane.....	DAUNT
Thalie.....	DELSAUX

## La Saison Théâtrale

Le principe, posé par le Comité International Olympique, d'une exposition et de concours d'art accompagnant les compétitions des athlètes, exigeait qu'à côté de l'Exposition de peinture, de sculpture et d'architecture, il y eut une grande saison d'art lyrique, qui soit une manière d'exposition de la musique. Ce fut à la Commission des Arts et Relations extérieures qu'en incombait la réalisation.

On pouvait demander à chaque pays d'envoyer ses éléments les plus capables de révéler et de faire comprendre sa musique nationale : chorales, danses populaires, troupes lyriques, artistes les plus célèbres.

La société d'Expansion Artistique, dont le siège social est à la Direction même des Beaux-Arts, et qui est patronée par le Ministère des Affaires Etrangères, accueillit cette suggestion avec empressement et promit au C. O. F. son aide la plus effective.

La perfection eut été que les séances de musique aient lieu sur le terrain même et aux mêmes instants que les séances athlétiques. Il n'y fallait point songer, surtout parce que la musique actuelle n'a pas encore de moyens d'expression d'une puissance proportionnée aux dimensions des stades de plein air.

La Commission avait aussi souhaité que le Directeur de l'Opéra put aider à réaliser ses intentions mais, les engagements qui le lient en permanence à ses artistes ne lui permettaient pas d'assumer supplémentairement la dépense considérable que devait inévitablement entraîner l'organisation d'une pareille saison.

### L'Organisation au Théâtre des Champs-Élysées

Un seul théâtre avait cette liberté le théâtre des Champs-Élysées, dirigé par M. Hébertot. C'était, d'ailleurs une des traditions de cette maison qui avait été consacrée dès sa fondation, par M. Léon Astruc, de faire connaître à Paris les productions de l'art dramatique et lyrique de l'étranger. Mais M. Hébertot, lui-même, devança par une offre la proposition de la Commission des Arts. Il ne venait pas les mains vides et quelques-uns de ses projets pour la saison d'été en réalisaient une partie par anticipation. Il avait le concours promis de Damrosch, et il avait commencé déjà des pourparlers avec l'Opéra de Vienne.

M. Hébertot, d'abord, proposa de mettre entièrement son théâtre à la disposition du Comité Olympique Français, pour la durée de la saison, à raison d'une location de 5.000 francs par jour.

Le Comité d'étude, composé par le marquis de Polignac, estima que le Comité Olympique Français n'avait pas l'expérience suffisante pour devenir entrepreneur de spectacles, et que la collaboration de M. Hébertot ainsi réduite lui laissait tous les profits certains et, au Comité Olympique Français, tous

les risques. Il sembla plus logique de n'engager le Comité Olympique Français qu'en des limites précises et qui ne pourraient, en aucun cas, être dépassées.

C'est dans cet esprit que fut conclue la convention avec M. Hébertot. La participation fixe du Comité Olympique Français fut de 100.000 francs, mais avec un droit de contrôle sur les recettes et les dépenses de la saison. Le programme des spectacles ne devenait, en outre, définitif qu'après accord préalable.

A ce programme ont été inscrits les noms des plus grands virtuoses : la troupe de l'Opéra de Vienne interprétant Mozart, les chœurs de Mengelberg, de Prague, de Leeds, l'orchestre Pablo Casalo, la Pawlowa, etc...

La critique n'a pas contesté la qualité et l'originalité de l'effort tenté sous l'impulsion du Comité Olympique Français ;



Le théâtre des Champs-Élysées

au contraire, elle s'est plu généralement à le célébrer et à le louer comme une manifestation d'un très rare et très exceptionnel intérêt.

Voici, d'ailleurs! la composition du programme qui se déroula pendant mai, juin et juillet 1924 :

*Les Ballets Russes de Serge de Diaghilew.* — Cycle *Beethoven* : *Walther Damrosch.* — *L'Orchestre de la Société des Concerts du Conservatoire.* — *L'Orchestre Lamoureux.* — *L'Orchestre Pasdeloup.* — *L'Orchestre Colonne.* — *L'Orchestre de Pablo Casals.* — *Festival Roumain.* — *Ninon Vallin.* — *Edouard Risler.* — *Le Théâtre Chinois.* — *Serge Prokofieff et Vera Janacopoulos.* — *Tristan et Yseult.* — *Festival Portugais.* — *Le Roi David, d'Honneger et Promothée, de Fauré.*

A la représentation d'inauguration, M. Albert Lambert, de la Comédie Française, déclama le *Salut aux Athlètes*, poème de Jean Richepin, de l'Académie Française, pendant que le drapeau Olympique était présenté par les athlètes groupés sur la scène.



## La Fête de Nuit du Bois de Boulogne

Pour clôturer la série des fêtes, le Comité Olympique Français organisa enfin, le 26 juillet, une fête de nuit en plein Bois de Boulogne, sur les terrains du Racing-Club de France magnifiquement illuminés, à la Croix-Catelan, là où, en 1900, se déroulèrent déjà les Jeux de la II<sup>e</sup> Olympiade.

Cette fête de nuit intime était particulièrement donnée en l'honneur des athlètes et des membres de la Presse.

Une joyeuse et franche gaîté l'anima tout au cours de la nuit et des attractions de la plus amusante fantaisie, organisés pour le public, mêlées à des exhibitions acrobatiques, artistiques et musicales, formèrent un programme d'une éblouissante diversité.

Au reste, en voici la composition :

Los CARITOS : *Danses Espagnoles.*

HELEN KARENKA et DANIEL DANILOFF : *Danses acrobatiques Russes.*

Roberte FISSORE, de l'Opéra-Comique.

WALTONS *et ses fantoches* (Anglais).

BALZAR, *Manipulateur* (Français).

TIN O'CONNOR (Canadien).

BALLET DES JEUX OLYMPIQUES.

DANSES RYTHMIQUES : *Les Elèves de Mme Irène Popard*

LES ATHENAS, *dans leur pugilat romain.*

ASHAIDA et KOMORI, *dans leur combat de Samourai.*

GYMNAKA.

Les bals étaient disséminés parmi les frondaisons gaiement éclairées par des motifs les plus bizarres; des orchestres et des jazz faisaient entendre leurs morceaux les plus trépidants.

A minuit, su moment où plusieurs milliers de personnes se pressaient sur les pelouses, un feu d'artifice, véritable féerie lumineuse, illuminait d'ombres gigantesques et hallucinantes les arbres du Bois.

Puis tard dans la nuit, à regret, la foule s'écoula pour regagner Paris tout proche.

---

## Les Réceptions

---

### Au Palais de l'Élysée

De brillantes réceptions furent données pendant la période des Jeux Olympiques.

La première en date fut celle du Président de la République qui, dans un dîner officiel, reçut le 23 juin, au Palais de l'Élysée, les membres du Comité International Olympique, présentés par le baron Pierre de Coubertin.

Voici les personnalités qui assistaient à cette réception :

M. le Baron, Mme la Baronne et Mlle Pierre de Coubertin ; M. et Mlle J.-P. Matheu ; le comte H. de Baillet-Latour ; le baron de Laveleye ; M. Ivar Niholm ; M. et Mlle A.-C. Bolonachi ; M. Dorna y de Alsua ; baron et baronne de Guëll ; Mme Sherrill ; M. et Mme Krogius ; M. A. Glandaz ; le comte Clary ; vicomtesse de la Tour du Pin ; marquis et marquise de Polignac ; M. Aldao ; comte et comtesse Cadogan ; le Révérend de Courcy-Laffan ; Général Kentish ; M. J. de Muzsa ; comte Geza Andrassy ; capitaine Sharroo ; M., Mme et Mlle Pescatore ; M. Miguel de Beistegui ; comte et comtesse Gautier-Vignal ; S.A. le Prince Samad Kahn ; M. A. Benavides ; prince et princesse Casimir Lubomirski ; comte de Penha-Garcia ; prince Léon Ouroussoff ; M. Mme et Mlle Edström ; comte Clarence de Rosen ; Général et Mme Balck ; baron et baronne de Blonay ; Selim Sirry Bey ; M. Rosset, Syndic de Lausanne ; M. R. Renoult, Garde des Sceaux, Ministre de la Justice et Madame ; M. Paul Bénazet, Chargé de Mission ; Mme et M. Jules Michel, Secrétaire Général de la Présidence de la République ; M. Cabrol, Directeur du Cabinet du Président de la République ; Mme et M. Georges Michel, Directeur adjoint du Cabinet du Président de la République ; M. Sauger, Chef du Secrétariat particulier du Président de la République ; Général

Lasson, Secrétaire Général de la Présidence de la République et Madame ; Lieutenant-Colonel Fontana, attaché à la Personne du Président de la République et Madame ; Lieutenant-Colonel Derindinger, attaché à la Personne du Président de la République et Madame ; Commandant Hartung, attaché à la Personne du Président de la République ; Commandant Brosse, Commandant Militaire du Palais de l'Élysée et Madame ; M. de Fouquières, Ministre Plénipotentiaire, chargé du Service du Protocole ; Lieutenant Dubon, Chef du Secrétariat Militaire de la Présidence de la République ; M. Carré, Sous-Chef du Service du Protocole au Ministère des Affaires Étrangères ; M. Dulignier, Consul de Franc ; Lieutenant Né, officier de Garde au Palais de l'Élysée.

## A l'Hôtel de Ville de Paris

Le lendemain 24 juin, la Municipalité de Paris recevait, à l'Hôtel de Ville, les membres du Comité International Olympique.

A leur arrivée, les invités ont été reçus dans le Salon des Lettres, des Arts et des Sciences, par M. Georges Lalou, président du Conseil Municipal ; M. H. Juillard, Préfet de la Seine ; M. Liard, Secrétaire général de la Préfecture de Police ; M. Auguste Mounié Vice-président du Conseil Général ; M. Michel Missoffe, Vice-président du Conseil Municipal ; M. Aucoc, Syndic des deux Conseils.

M. Henry Paté, député, ancien Commissaire général de l'Éducation physique et des Sports au Ministère de la Guerre ; M. le Commandant Monnier, représentant M. le Ministre de la Marine ; M. Aubanel, Secrétaire général de la Préfecture de la Seine, avaient tenu à saluer MM. les Membres du Comité International Olympique.

Après avoir apposé leurs signatures sur le Livre d'Or de la Ville de Paris, les personnalités présentes se sont dirigées vers la Salle des Fêtes où se trouvaient réunis les membres du Conseil Municipal et du Conseil Général, la Directeurs des deux Préfectures et de nombreux invités.

Les discours suivants ont été prononcés :

### Discours de M. C. LALOU, Président du Conseil Municipal

Messieurs,

Il y a dix ans, presque jour pour jour, un de mes prédécesseurs, le toujours regretté Adrien Mithouard, accueillait ici même le Comité International Olympique, réuni à Paris pour fêter le vingtième anniversaire de la réorganisation des célèbres Jeux, si heureusement renouvelés des Grecs.

Notre Cité est infiniment touchée et honorée d'avoir été de nouveau choisie pour la commémoration du trentième anniversaire de cette renaissance. Permettez-moi, en son nom, de vous souhaiter In plus chaleureuse bienvenue, et de vous dire notre joie à constater que votre institution, non contente de survivre aux bouleversements et aux ruines de la Grande guerre, a repris, dès le lendemain de la paix, sa marche ascensionnelle et les progrès de sa pacifique et conquérante activité

Lorsqu'une institution se montre à ce point vigoureuse et florissante, c'est, à n'en pas douter, qu'elle a été sagement conçue; c'est aussi qu'elle s'est trouvée correspondre à un besoin plus ou moins clairement senti, et y satisfaire. Si jamais groupement, si jamais entreprise a mérité ce double éloge, c'est votre Comité, Messieurs, c'est l'oeuvre qu'il s'est proposé et qu'il peut être fier d'avoir accomplie.

Voici donc trente ans que se formait à Paris le Comité Olympique International, sous la présidence de M. le baron Pierre de Coubertin, présidence qui s'est continué jusqu'à ce jour sans interruption; c'est, je crois bien, la plus longue présidence connue, ou, pour m'exprimer en style sportif, le record de la présidence, un record que je me fais un devoir en même temps qu'un plaisir de saluer au passage.

Dés l'origine, votre but était bien net, votre programme clairement tracé. Il s'agissait dans votre pensée de veiller sur le grand mouvement de résurrection sportive qui s'annonçait de toutes parts, de le préserver des dangers d'exploitation, de spéculation, de déviation physique ou morale auxquels il était exposé, d'assurer enfin son harmonieux et fécond épanouissement. Vous avez demandé conseil

à la Grèce antique, immortelle maîtresse de raison et de beauté; une fois de plus, la Grèce a été bonne conseillère et son patronage vous a porté bonheur.

C'est qu'aussi bien, Messieurs, rien n'était plus opportun, rien n'était plus nécessaire que de restaurer, pour faire contrepoids, soit au surmenage intellectuel et nerveux de la civilisation moderne, soit à la brutalité et à la laideur qu'y revêt trop souvent la concurrence vitale, le culte de la vigueur corporelle et de la beauté plastique, et non pas seulement parce que la force et la beauté sont par elles-mêmes de grands biens, mais parce qu'il n'y a pas d'athlétisme véritable sans la pratique de la tempérance et du courage, de la constance et de la maîtrise de soi, vertus authentiques qui nous introduisent au cœur même de la vie morale. Vous avez dégagé, vous avez défini, dans son acception la plus haute et la plus pure, ce que j'appellerai l'esprit sportif, cet amour du beau combat en

cordiale et de la plus affectueuse sympathie aux quarante-cinq Nations qui ont répondu à l'appel du Comité International Olympique; et, dans ce succès sans précédent, je salue, non seulement un triomphe hautement satisfaisant de l'idée olympique elle-même, mais la promesse et le gage de progrès futurs, dont bénéficieront également le sport, nos Patries respectives, l'Humanité tout entière.

### Discours de M. JUILLARD, Préfet de la Seine

Messieurs,

La Ville de Paris est heureuse de pouvoir aujourd'hui témoigner de son intérêt passionné pour la grande cause des Sports et de l'Education physique. Bien que la VIII<sup>e</sup> Olympiade soit à peine commencée, dès à présent, c'est d'un succès remarquable, éclatant,



L'Hôtel de Ville de Paris.

lui-même et pour lui-même, ce composé de délicatesse, de loyauté, de respect de soi-même et d'autrui, que nos amis anglais désignent par l'expression de « fair play », et qui nous apparaît comme la forme moderne de l'antique chevalerie.

Vous avez fait plus encore, Messieurs. Vous avez été les précurseurs de cet esprit sagement international auquel, un quart de siècle après vous, la Société des Nations devait donner un corps et ouvrir toutes grandes les portes de l'avenir. De même que, dans l'antiquité grecque, les Jeux Olympiques suspendaient pour un temps toute rivalité guerrière et ont finalement contribué, plus que toute autre institution, à créer un patriotisme hellénique, de même vous avez pensé que vous, les peuples modernes pouviez trouver dans le sport un moyen non seulement inoffensif, mais bienfaisant, de satisfaire tout ensemble à ces deux passions maîtresses, le goût de se battre et le désir de coopérer; vous avez pensé qu'en réunissant périodiquement pour des luttes courtoises et non sanglantes, les meilleurs représentants du plus grand nombre possible de peuples, vous aideriez ces peuples à se connaître, à se comprendre, à s'estimer, et vous répandriez par le monde la contagion de ce double esprit de force et de douceur qui est l'esprit de la paix véritable.

Messieurs, au nom de Paris, j'adresse l'expression de la plus

que peuvent se flatter le Comité des Jeux Olympiques, et Paris, et la France.

Il nous est particulièrement agréable, en présence du développement prodigieux de cette oeuvre grandiose, de nous souvenir qu'elle fut conçue dans notre pays et dans notre Cité même. C'est à Paris, qu'avec une hardiesse et un esprit d'initiative vraiment admirables, fut formé, par un Français, le projet de réunir périodiquement non pas les athlètes de quelques cités voisines, suivant l'usage du monde grec antique, à la fois si grand et si petit, mais des athlètes et des joueurs séparés parfois par des milliers de lieues et répartis sur toutes les faces de la terre. Mieux encore, alors que les Jeux antiques, rattachés étroitement aux coutumes traditionnelles et à la religion commune d'une même race, profitaient de l'identité des moeurs et des langues, les Jeux modernes ne trouvaient devant eux qu'obstacles et difficultés dans l'extrême diversité des civilisations. Aussi ne saurions-nous trop rendre hommage à ceux qui, ne voulant pas se contenter de connaître par les historiens la splendeur des Olympiades de l'ancienne Grèce, entreprirent de célébrer, tous les quatre ans, leur renaissance.

Le grand honneur qui en revient à la France doit être particulièrement souligné. Ce n'est pas diminuer notre pays que de consta-

ter qu'il n'est pas venu l'un des premiers à la vie sportive. Dominé par de très nobles traditions intellectuelles, il n'a que, depuis un temps relativement court, attaché à la culture physique l'importance essentielle, le sens idéaliste qu'elle a pris de nos jours. Les promoteurs français des Jeux Olympiques n'en ont que plus de mérite d'avoir conçu et réalisé leur oeuvre, aidant ainsi à rétablir dans le développement de la race humaine une harmonie que seule l'antiquité avait su réaliser.

Ce n'est pas élever non plus de prétentions trop hautes que d'espérer beaucoup, pour l'avenir, des relations internationales, des réunions courtoises de ces jeunesses ardentes, formées à la discipline loyale des jeux, habitudes à entretenir des sentiments d'estime et de confiance mutuelle. L'émulation qui est l'âme des concours olympiques est de la qualité la plus rare: elle favorise l'équilibre et la maîtrise de soi-même qui, en tout temps, ont été parmi les plus utiles au progrès de l'humanité.

Lorsque le roi Henri IV y entra naguère, il employa la seconde journée de son séjour et de son règne effectif à jouer furieusement, dit la chronique, au jeu de Paume. Et un Anglais avisé, qui était alors l'hôte de notre capitale et qui notait avec beaucoup d'humour les incidents journaliers, décrivit sur ses tablettes son angoisse de voir ainsi un règne s'ouvrir d'une façon si futile. Il n'en augurait, disait-il, rien de bon, et il reprochait en même temps aux Français de répandre en Angleterre le goût des sports, auxquels notre nation s'adonnait selon lui, de façon déraisonnable.

Or, vous savez comment ce règne s'écoula; il fut rempli d'excellentes choses, dont la poule au pot et l'Edit de Nantes comptent parmi les plus célèbres.

Ceci pour dire simplement que Paris a déjà été une capitale sportive. Et puis: les choses ont tourné et c'est l'Angleterre qui est devenue si sportive, que j'ai connu, il y 35 ans, des gens qui me témoignaient quelque humeur parce qu'à mon tour j'empruntais aux



Réception, à l'Hôtel de Ville de Paris, des membres du Comité International Olympique.

La Capitale de la France, heureuse d'accueillir les éminentes personnalités du Comité international, venues de quarante-trois pays pour veiller au succès de l'Olympiade, s'honore d'être, pour la seconde fois, le siège d'une manifestation que le monde entier suit avec le plus vif intérêt. Elle forme des vœux ardents pour que les Jeux de Paris marquent le début d'une ère de fraternité où les rations de l'univers civilisé se trouvent groupées dans un même idéal de coopération généreuse, tendue toute entière vers l'oeuvre de

#### **Discours de M. le Baron Pierre de COUBERTIN**

Monsieur le Président du Conseil Municipal,  
Monsieur le Préfet de la Seine,

La Ville de Paris apporte à nous fêter tant de bonne grâce et de chaleur que, volontiers, je mêlerais à l'expression de notre gratitude quelque confusion s'il ne me venait à l'esprit qu'en nous honorant, elle s'honore en quelque manière elle-même, car, dans nos valises, qui ne contiennent pas seulement les documents que nous allons utiliser au cours de notre session, nous rapportons à la France et à Paris quelques pages oubliées de leur histoire.

Anglais l'habitude, le goût des exercices sportifs et que je l'introduisais dans ce pays où je risquais, disaient-ils, d'abaisser le niveau des études. Ainsi, l'océan sportif paraît avoir des alternances et des houles tout comme l'océan maritime.

Eh bien ! le mutualisme sportif, si j'ose employer cette expression, qui est à l'aube de ses exploits, a infiniment à faire pour régler un pareil courant. Le monde moderne se trouve à cet égard dans une situation meilleure que le monde antique, parce que le sport y est complètement international et c'est pourquoi nous pouvons espérer que cette fois-ci, le mouvement ne s'arrêtera pas, attendu que s'il venait à faiblir sur un point, il se ranimerait sur un autre.

Monsieur le Président et Monsieur le Préfet, je vous exprime à nouveau, au nom de nos collègues, tous nos remerciements. Dans cet Hôtel de Ville illustre et si éclatant, nous sommes heureux et charmés de pouvoir vous offrir les hommages du Comité international et, oubliant un instant que Paris est ma ville natale, et sachant avec certitude que je réponds aux sentiments intimes de tous mes collègues des autres pays, je vous demande la permission de crier: (( Vive Paris! ))

Après ces discours, a eu lieu un concert, avec le programme suivant :

1. *Marche Olympique*. . . . . E. REYER.  
Orchestre.
2. a) *Air de la Basoche*. . . . . MESSENGER.  
b) *Mireille*, couplets d'Ourias. . . . . Ch. GOUNOD.  
M. A. Baugé, de l'Opéra-Comique.
3. *Air de Rigoletto*. . . . . VERDI.  
Mme Monsi, de l'Opéra.
4. Duo du *Barbier de Séville*. . . . . ROSSINI.  
Mme Monsi, de l'Opéra.  
M. A. Baugé.
5. Chanson de *la Dame du pesage*. . . . . H. HIRSCHMANN.  
M. Boucot, du Théâtre-Michel.
6. Fragment de *la Nuit ensorcelée*. . . . . CHOPIN.  
Arrangement de MM. Vuillermoz  
et Louis Aubert.  
Ballet de M. Bakst, réglé par  
M. Staats.  
Mlle Carlotta Zambelli, de l'Opéra  
M. Léon Staats, de l'Opéra.  
Mlles de Craponne, Lorcia, Ler-  
ville, Constant, J. Bourgat, Si-  
moni.  
MM. Peretti, Thariat, Rigaux,  
Denizart, Parent, Durozoy, pre-  
miers sujets de l'Opéra.
7. *Les deux Pigeons*. . . . . MESSENGER.  
Orchestre.

L'orchestre était composé d'artistes de l'Opéra, sous la direction de M. H. Busser.

## Les Athlètes Olympiques à l'Elysée

Le 15 juillet, M. Doumergue, Président de la République, recevait les athlètes olympiques, auxquels étaient venus se joindre les dirigeants et les journalistes des 45 nations participant aux Jeux de Paris.

Cette cérémonie revêtit une certaine ampleur. Un service d'ordre dut compartimenter les délégations sur l'avenue Gabriel, le flot des invités grossissant à chaque minute.

A 18 h. 30, la grille des Jardins du Palais de l'Elysée s'ouvraient à l'angle de l'avenue Marigny et de l'avenue Gabriel pour livrer passage au cortège formé dans l'ordre alphabétique des nations.

Sur le perron, le Président de la République faisait les honneurs entouré du Comte Clary, Président du Comité Olympique Français, et du baron P. de Coubertin.

Le défilé fut extrêmement pittoresque, les uniformes charmés d'or se mêlant aux jaquettes, aux vestons d'athlètes.

Le Président de la République, affable, souriant, complimenta les athlètes, les dirigeants et serra d'innombrables mains.

Et, après un défilé qui ne dura pas moins de 45 minutes, les nations se retirèrent, la Belgique en tête et la Yougoslavie fermant le cortège.

## Les Athlètes et les Dirigeants Olympiques reçus par la Municipalité de Paris

Le 17 juillet, la Municipalité de Paris recevait à nouveau le Comité International Olympique, accompagné des membres des Comités Olympiques nationaux et des athlètes.

Son Altesse Royale le Prince Carol de Roumanie, Président du Comité Olympique Roumain, assistait à cette cérémonie.

Les honneurs de la réception ont été faits par : M. Maurice Quentin, Président du Conseil Municipal ; M. H. Juillard, Préfet de la Seine ; M. Cumenge, Chef adjoint du Cabinet du Préfet de Police ; M. Brisson, Président du Conseil Général ; MM. Georges Pointel et René Fiquet, Vice-présidents ; MM. Raignon, Auguste Lefébure, de Tastes et Baud, Secrétaires ; M. Aucoc, Syndic du Conseil Municipal ; M. le Colonel aide de camp Coudières.

M. le Colonel Joly représentait M. Bénazet, Haut-Commissaire de l'Education physique au Ministère de la Guerre.

Etaient présents : M. de Castellane, Conseiller Municipal,

Président du Groupe sportif du Conseil Municipal ; M. le Comte Clary, Commissaire général du Gouvernement aux Jeux de la VIII<sup>e</sup> Olympiade, Président du Comité Olympique Français ; M. le Baron de Coubertin, Président du Comité International Olympique ; M. l'Amiral Long ; Mme la Baronne et Mlle de Coubertin ; le Prince et la Princesse Casimir Lubomirsky ; Lord et Lady Cadogen ; M. le Général et Mrs. Kentish ; M. le Colonel Mills ; M. le Docteur et Mme Kishi ; M. le Général et Mme Balk ; M. le Baron et Mme la Baronne de Blonay ; M. et Mme Politis ; M. le Comte et Mme la Comtesse Gantier-Vignal ; M. le Capitaine et Mme Sharroo ; M., Mme et Mlle Edström ; M. le Colonel Thompson ; M. Sverre ; M. et Mme Bolanachi ; la Princesse de Polignac ; M., Mme et Mlle Pescatore ; M., Mme et Mlle Aldao ; M. le Comte de Rosen ; M. le Marquis et Mme la Marquise de Polignac ; Mme de Chalmert ; Mme la Vicomtesse de la Tour du Pin ; M. le Docteur Ernst Krogius ; M. le Révérend de Courcy-Laffan ; M. le Comte de Baillet-Latour ; M. le Comte et Mme la Comtesse Bonaccossa ; M. J. de Muzsa ; M. le Docteur Jiry-Guth-Jarkovsky ; Selim Sirry Bey ; M. Miguel de Beistegui ; les Membres du Comité International Olympique et de nombreux athlètes ayant pris part aux Jeux.

Les discours suivants ont été prononcés :

### Discours de M. QUENTIN, Président du Conseil Municipal

Mesdames, Messieurs,

C'est une grande journée pour la Ville de Paris que celle où il lui est donné de recevoir ici devant leurs représentants autorisés et notamment devant S. A. R. Mgr le Prince Carol, prince héritier de Roumanie, que nous avons eu le grand honneur de saluer respectueusement ces jours derniers, dans notre Hôtel de Ville, ainsi que S. A. R. la Princesse Hélène, l'élite sportive de quarante-cinq nations, rassemblée devant une foule immense accourue comme elle de tous les points de l'univers pour rivaliser de force et d'adresse suivant cette règle sévère du franc-jeu à laquelle S. A. R. Mgr le Prince de Galles rendait ces jours derniers un si solennel hommage.

Voici trente ans qu'un Congrès international, réuni dans notre capitale, décidant le rétablissement des Jeux Olympiques, gloire de l'ancienne Grèce, et qui n'avaient pas été célébrés depuis quinze siècles.

C'était le cas ou jamais de répéter, une fois de plus, le vers d'Horace :

*Multa renascentur quoque jam cecidere...*

(( Beaucoup de choses renaîtront qui aujourd'hui sont mortes. ))

Notre siècle, qui est celui des grandes découvertes, est aussi celui des résurrections.

Combien n'avons-nous pas vu de peuples opprimés, d'institutions abolies, de langues oubliées, reprendre le mouvement et l'activité de la vie ?

Parmi tant de renaissances imprévues, je n'en sais pas de plus opportune, de plus féconde, de plus chargée de promesses que celle des Jeux Olympiques ; et Paris, qui est légitimement fier d'en avoir été le berceau, ne se réjouit pas moins vivement de pouvoir figurer dans le cycle de vos solennelles assises et de servir ainsi, par le prestige de sa consécration, la belle et noble cause que vous illustrez, Messieurs, si magnifiquement.

Tandis que nous vous contemplons, notre imagination s'émeut et notre esprit, comme nos yeux, s'émerveille. Dans cet étroit espace du Stade de Colombes, l'athlétisme des cinq parties du monde a délégué tout ce qu'il a de plus achevé et de plus brillant. Quelles longues et savantes préparations, quelles sélections graduées et rigoureuses, quel merveilleux déploiement d'énergie, de constance et de courage ne représente pas une réunion comme la vôtre ! C'est toute la beauté de l'univers qui s'est trouvée là, groupée sous nos regards.

Vous pouvez vous enorgueillir, Messieurs, en mesurant le chemin parcouru depuis ces trente années. Mais à quoi bon se rappeler les difficultés vaincues, les inimitiés désarmées, les obstacles franchis ? Si l'idée olympique a triomphé, elle l'a dû sans doute à l'ardent prosélytisme de ses premiers apôtres ; elle l'a dû aussi à ce besoin profond des hommes de remonter à leurs origines et de renouer étroitement la longue chaîne de leurs filiations séculaires.

Cette restauration patiente de la puissance du corps n'est pas autre chose que la reconstitution de cette parfaite unité de l'être humain qui était la fin suprême de la culture gréco-latine. L'athlétisme ne saurait se définir dans une exaltation irraisonnée de la matière. Le souci de la perfection de la créature, c'est, suivant le mot du poète, l'hommage rendu à la bonté du Créateur.

Des esprits chagrins ont pu craindre, il est vrai, que cette importance toute nouvelle attribuée au corps n'aboutit à une sorte d'apothéose de la force brutale, à un déclassement des valeurs de l'esprit. Combien cette crainte était vaine, Messieurs ! L'exemple de l'antiquité eût suffi déjà à l'établir. Ainsi que le rappelait spirituellement notre Jean Richepin dans un de ses récents poèmes :

Eschyle fut boxeur. Sophocle fut athlète;

et, ajoutait-il justement,

Cela, loin d'amoinrir leur gloire, la complète.

Qui ne sait d'ailleurs la part importante qu'ont eue les Jeux Olympiques dans l'épanouissement de la sculpture aussi bien que de la poésie? Fidèles servants de l'idéal antique, les modernes rénovateurs de l'athlétisme ont eu grand soin et grande raison d'insister sur ses aspects moraux.

(( Le sport, écrivait dans le préambule de ses (( Leçons de pédagogie sportive )) notre compatriote, M. Pierre de Coubertin, qui fut avec M. le Comte Clary, l'animateur de ces inoubliables cérémonies, le sport est le culte volontaire et habituel de l'exercice musculaire intensif, appuyé sur le désir du progrès, et pouvant aller jusqu'au risque... Donc, cinq notions: initiative, persévérance, intensité, recherche du perfectionnement, mépris du danger éventuel )).

On ne saurait mieux dire, on ne saurait montrer plus lumineusement en moins de mots que le sport relève de la psychologie autant que des sciences mécaniques et physiques et que, par son retentissement sur l'esprit, sur la conscience et sur le caractère, il peut et doit être un agent très efficace de progrès moral et social.

Mais là ne se borne pas ce que j'appellerai le bienfait spirituel de l'athlétisme. Nous attendons encore de lui, et au reste, il nous l'a déjà donné, un très précieux renouveau de l'antique esprit de chevalerie. Tous ceux qui ont eu le privilège d'assister à l'ouverture des Jeux se rappelleront toute leur vie, avec une poignante émotion, le sublime spectacle de ces centaines d'athlètes, groupés autour du porte-drapeau de la nation française et, le bras droit levé, s'associant au noble serment prononcé par lui à haute voix. Serment dont ces voûtes doivent entendre les mémorables accents :

(( Nous jurons que nous nous présentons aux Jeux Olympiques en concurrents loyaux, respectueux des règlements qui les régissent et désireux d'y participer dans un esprit chevaleresque, pour l'honneur de nos pays et la gloire du sport )).

Loyauté, discipline, chevalerie, honneur! gloire, ces verbes puissants ne sont pas de vains mots; ils traduisent, nous le savons, Messieurs, des dispositions, des volontés qui vous sont communes. Que le sport, dont le prestige va croissant sur les âmes contemporaines, ait cette salutaire influence d'étendre cette charte de l'honneur, qui est la vôtre, au statut moral qui doit régler les relations internationales !

Est-il interdit de rêver même que, comme les Jeux Olympiques de jadis furent le ciment de l'unité grecque, les Jeux Olympiques d'aujourd'hui pourraient développer entre tous les peuples de l'univers le sentiment d'une communauté essentielle, qui n'exclurait certes pas les diversités et les originalités nationales, mais les cultiverait au contraire et les ordonnerait dans une harmonie supérieure où l'instinct de lutte inhérent au cœur de l'homme trouverait sa légitime satisfaction dans des rivalités mesurées, courtoises et pacifiques ?

Si ce noble idéal est appelé à passer un jour dans le domaine des faits, nul n'aura mieux travaillé que vous à en propager le rayonnement et à en favoriser la réalisation.

Mais aussi, Messieurs, je veux saluer vos couleurs qui représentent pour chacune de vos nations tant de sacrifices, tant de douceurs, tant de gracieux et de puissants souvenirs.

Et lorsque vous aurez à nouveau franchi vos frontières, dites bien à vos compatriotes que le pavillon français qui flotte aujourd'hui au-dessus de nos monuments à l'occasion de notre Fête nationale et républicaine ne se déploie si joyeusement au souffle de la brise que parce qu'il s'élève dans le ciel, protecteur de la liberté des autres, étendard de la justice qui lui est due, loin des conquêtes

stériles et des provocations jalouses, mais défenseur vigilant de son sol, de ses traditions, de ses gloires et de ses deuils, pour le droit et pour la civilisation.

## Discours de M. H. JUILLARD, Préfet de la Seine

Monseigneur,

Mesdames,

Messieurs,

Il y a quelques semaines à peine, la Ville de Paris se faisait un plaisir d'adresser au Comité international olympique des félicitations bien méritées pour l'organisation de la grande manifestation de 1924, et nous nous plaisions à rappeler le concours vraiment essentiel prêté à l'œuvre de rénovation des Jeux par la Comités nationaux.

La Capitale n'est pas moins heureuse aujourd'hui d'accueillir respectueusement, au milieu des éminents représentants des Comités Olympiques Internationaux, Son Altesse Royale Mgr le Prince Carol, héritier du trône de Roumanie, qui a tenu à honneur de prendre la tête de la délégation roumaine.

Les espérances justifiées que l'on pouvait concevoir pour le succès de la VIII<sup>e</sup> Olympiade ne se sont pas démenties, et ce sont les nouveaux exploits de l'endurance, de la vigueur et de l'adresse que nous devons célébrer aujourd'hui avec admiration. Les Jeux de la VIII<sup>e</sup> Olympiade ont non seulement démontré la diffusion toujours croissante des principes d'éducation physique rationnelle, en réunissant un nombre vraiment immense de joueurs et d'athlètes, mais ont reculé les limites connues de la résistance humaine, en dépassant sur bien des points les résultats acquis jusqu'à ce jour. Le nombre des records laissés en arrière, comme la perfection de certains entraînements collectifs, suffit à démontrer que les succès antérieurs n'avaient rien de commun avec des tours de force exceptionnels et n'étaient pas dus à la présence fortuite de capacités particulières. Non, il s'agit bien d'un progrès général, d'une amélioration ininterrompue, dont la marge, pour limitée qu'elle soit forcément par la nature, nous apparaît grâce à vous, comme très large encore.

Ces constatations donnent tout leur prix aux efforts des concurrents olympiques, quel que soit le sort que leur aient réservé des luttes loyales et fraternelles. Chacun sait, par l'exemple admiré cher l'adversaire, qu'un succès magnifique, un développement insoupçonné, est promis à la persévérance et à la méthode et que la victoire est assurée à ceux qui savent le mieux ordonner leur existence suivant les lois les plus saines de la nature.

Ces sentiments et ces espérances, comment ne pas les concevoir en présence des robustes équipes des quarante-deux nations participantes? A côté de celles qui ont fait maintes fois triompher leurs couleurs, Paris est heureux d'accueillir toutes celles qui ont contribué par d'admirables efforts et des luttes sévères à donner au résultat final tout son éclat.

Il apprécie vivement leur exemple et salue en elles les vaillants champions qui, dans ce tournoi pacifique, se sont mesurés, courtoisement pour donner au monde une belle leçon d'énergie, digne de gagner à la grande cause des sports les sympathies de tous les peuples civilisés.

## Discours de M. de CASTELLANE

Conseiller Municipal, Président du Groupe sportif de l'Hôtel de Ville

Monseigneur,

Mesdames,

Messieurs,

Mes collègues sportifs ont bien voulu me cordier l'honneur de prononcer à l'adresse des athlètes olympiques quelques paroles de cordial accueil.

Je n'aurai garde d'oublier que je m'adresse à une compagnie où dominant les hommes de sport, dont l'esprit clair et précis cherche les faits à travers les mots et, aux phrases les plus longues, préfère les plus concises et les plus substantielles. Je saurai me souvenir également que mes auditeurs, s'ils connaissent aujourd'hui la France, n'ont point encore eu le loisir, dans l'ensemble, de pénétrer tous les secrets de notre langue. Et cette considération imposera des bornes à l'expression de ma joie et de ma sympathie.

La cérémonie d'aujourd'hui, ou, pour mieux dire, la fête

cordiale qui réunit ici les membres éloignés et néanmoins unis de la grande famille sportive, est un témoignage élatant du triomphe de l'Idée olympique et de l'athlétisme; elle consacre, en les dépassant, tous les espoirs fondés sur eux; elle est une récompense pour les artisans et les amis de la première heure; elle sert à la confusion des adversaires et à la conversion des hésitants; elle est un gage précieux pour l'avenir.

En accueillant dans sa Maison les athlètes olympiques, c'est en réalité à l'Univers presque entier que la Ville de Paris ouvre ses portes : plus de quarante nations ne sont-elles pas représentées ici, par une sélection comprenant les types les plus parfaits d'une humanité rajeunie; éprise de mouvement, de joie et d'harmonie ?

Certes, la liste est longue des augustes visiteurs, souverains par le sang, chefs de gouvernement, maîtres de la pensée ou princes de la science, qui tinrent à marquer leur passage. dans notre capitale, d'une visite à l'Hotel de Ville. Mais jamais ces salons n'abritèrent plus de jeunesse ni plus d'énergie et de beauté; jamais on n'y contempla plus riche parterre de plantes humaines ni plus belles gerbes de fleurs féminines, (« The very flower of the World's men ») — comme le disait en excellent anglais, le jour de l'inauguration solennelle des feux, M. de Montherland, le plus Français des littérateurs sportifs.

Et notre coeur connaît une émotion analogue au vertige qui saisirait un amant passionné des arts à la pensée qu'il lui serait donné de parcourir d'un regard tous les chefs-d'œuvre de la peinture ou de la statuaire, groupés par l'effet de quelque sortilège. dans une même galerie.

Mais la magie n'a point de part dans la réunion d'aujourd'hui. Elle est l'œuvre d'un homme, aidé de quelques autres, que le présent couvre d'hommages, mais auquel l'avenir prêtera la figure d'un apôtre, car le Baron de Coubertin est le rénovateur d'un culte longtemps déserté, l'animateur du feu sacré endormi sous les cendres... Aux hommes de bonne volonté, aux hommes de toutes les races, de toutes les religions sans distinction de caste et d'opinion, il a ouvert à deux battants, les portes du stade antique; ils s'y sont élancés d'un seul bond, illuminés d'espoir, ivres d'air, dans la poussière d'or du soleil.

\*  
\* \*

C'est avec joie que nous saisissons l'occasion d'exprimer officiellement au Comité international olympique notre gratitude de Parisien et de Français pour le choix qui a été fait de notre ville, de notre pays, comme cadre à la VIII<sup>e</sup> Olympiade.

Nos hôtes. d'ailleurs, l'ont eux-mêmes ratifié en manifestant à plus d'une reprise leur satisfaction pour l'accueil de Paris et en décernant des éloges précieux pour certaines de nos installations et pour l'organisation matérielle des Jeux. Avec tact, avec bonne grâce, ils ont glissé sur les imperfections de détail constatées par ailleurs, se souvenant fort à propos que, sur notre pays, la guerre était passée, avec son cortège de ruines et de dévastations, imposant à nos concitoyens, pour l'œuvre de la reconstruction, les plus lourds et les plus immérités sacrifices.

Si à notre tour, mes collègues sportifs et moi, nous tenons à remercier tous ceux qui contribuèrent au succès des Jeux Olympiques de 1924, nous n'obéissons pas, croyez-le bien, à cette règle oratoire qui veut que l'on retourne, avec les intérêts composés, les compliments qui viennent de vous être décernés. S'il est vrai que le prestige et la réputation de notre Ville se soient encore accrus par la célébration, sur son sol, des Jeux de l'adresse et de la force, n'est-il pas juste d'exprimer à tous ceux qui y collaborèrent organisateurs, athlètes, journalistes et spectateurs, l'expression de notre gratitude ?

En ce moment, plus que jamais, grâce au tournoi gigantesque où se heurtent, pour des luttes ardentes mais pacifiques, quarante-cinq nations grandes ou petites, anciennes ou de formation récente. Paris est le cour du monde, le centre de tous les espoirs... En ce moment, quarante-quatre pays tendent vers notre ville leurs souhaits et leurs désirs, suivent avec anxiété le sort fait à leurs fils dans la palestre ou sur le ring et vibrent tour à tour d'un magnifique enthousiasme lorsque leurs étendards, connaissant le triomphe, flottent au grand mât de Colombes.

Par dessus les monts et les plaines, sous l'océan et sur les ailes du vent, le télégraphe parte sur tous les points du globe les nouvelles ardemment attendues... Les journaux s'en emparent, un public anxieux les dévore. Sur toutes les lèvres, dans toutes les langues, intimement lié aux noms des champions nationaux court ce mot : Paris ! Paris !

Ce cher nom de Paris, vous l'emporterez, n'est-ce pas, gravé profondément en vous-mêmes... Athlètes. quel que soit l'avenir que le sort vous réserve, soyez sûrs que vous avez passé ici les jours les plus complets de votre existence...

Vous y aurez fortifié, loin de vos foyers, le culte de votre patrie et développé en vous, au contact de vos concurrents étrangers, l'estime des autres nations... Vous aurez ainsi travaillé, plus ou moins consciemment, à l'œuvre d'apaisement général et rapproché l'heure lointaine encore où les peuples ne connaîtront plus d'autres luttes que celles du Stade, où les hommes ne voudront plus battre que des records.

Vous garderez de Paris et de la France un souvenir très vivace et très pur, car vous aurez vécu sous son ciel les heures douces de vos espoirs, les exaltantes minutes de lutte, les secondes enivrantes du triomphe !

A vous revoir, chers amis, tous réunis et plus nombreux encore aux Jeux Olympiques de 1928.

Nous vous demandons de vous souvenir, en attendant, qu'il existe à l'Hôtel de Ville de Paris de très nombreux édiles entièrement gagnés à la cause des sports et prêts à aider, dans toute la mesure de leurs moyens, ceux d'entre vous qui pourraient dans l'avenir avoir à faire appel à leur concours.

\*  
\* \*

Pour terminer cette allocution en l'honneur des Jeux et des athlètes olympiques, je ne saurais mieux faire que de souligner le geste très heureux d'un jeune futur souverain qui, pour témoigner tout l'intérêt qu'il attache aux sports, est venu se placer à la tête de la délégation olympique de son pays. Il nous est particulièrement agréable qu'une pareille initiative ait été prise par le fils d'un roi et d'une reine auxquels les suffrages parisiens, toujours acquis à la loyauté et à la grâce, ont donné droit de cité en notre ville et dont le pays n'hésita pas, aux heures les plus sombres de la guerre, à se jeter dans la mêlée à nos côtés pour aider au triomphe du droit et de la justice. Que son Altesse Royale, le Prince Carol de Roumanie, daigne accepter ici les compliments que sont heureux de lui présenter tous les sportifs et m'autorise, au nom de mon attachement ancien et respectueux pour la Famille royale de Roumanie, à y joindre l'expression de ma personnelle admiration.

Ces hommages, parce qu'ils s'adressent aujourd'hui à l'officier aviateur hardi et éprouvé qui fit ses preuves pendant et depuis la guerre, ne manqueront de Vous toucher, Monseigneur, en raison de leur caractère profondément sincère et spontané.

Après ces discours, les hôtes de la Ville ont apposé leurs signatures sur le Livre d'Or de la Ville de Paris ; ils ont ensuite visité les salons de l'Hôtel de Ville.

A onze heures, la réception était terminée.

---

## Les Banquets

La banquets sont une forme de réception à laquelle aucune manifestation de quelque importance ne saurait échapper.

Les Jeux Olympiques, par le nombre considérable de nations qu'elles rassemblent, en contact constant, sont donc une occasion de multiplier ces réceptions par quoi dirigeants et athlètes olympiques se témoignent mutuellement leurs sentiments de cordialité.

Le Comité Olympique Français, indépendamment d'un grand banquet organisé avant les Jeux Olympiques pour sa souscription nationale et qui fut placé sous la présidence de M. Millerand, alors Président de la République, a donné successivement trois banquets : le 3 juillet, en l'honneur des Fédérations internationales ; le 12 juillet, en l'honneur du Comité International Olympique, et le 27 juillet, jour de clôture, en l'honneur des membres de la Presse.

Le banquet, donné en l'honneur des Fédérations internationales, fut servi dans les salons du Palais d'Orsay. Il réunissait trois cents convives et fut présidé par le Comte Clary, entouré de MM. Paul Bénazet, représentant M. Herriot, Président du Conseil ; le colonel Derédingcr, représentant le Président de la République ; le baron Pierre de Coubertin ; le Comte de Baillet-Latour ; le Comte Jean de Castellane, représentant le Conseil Municipal ; le capitaine Sharroo, Président du Bu-

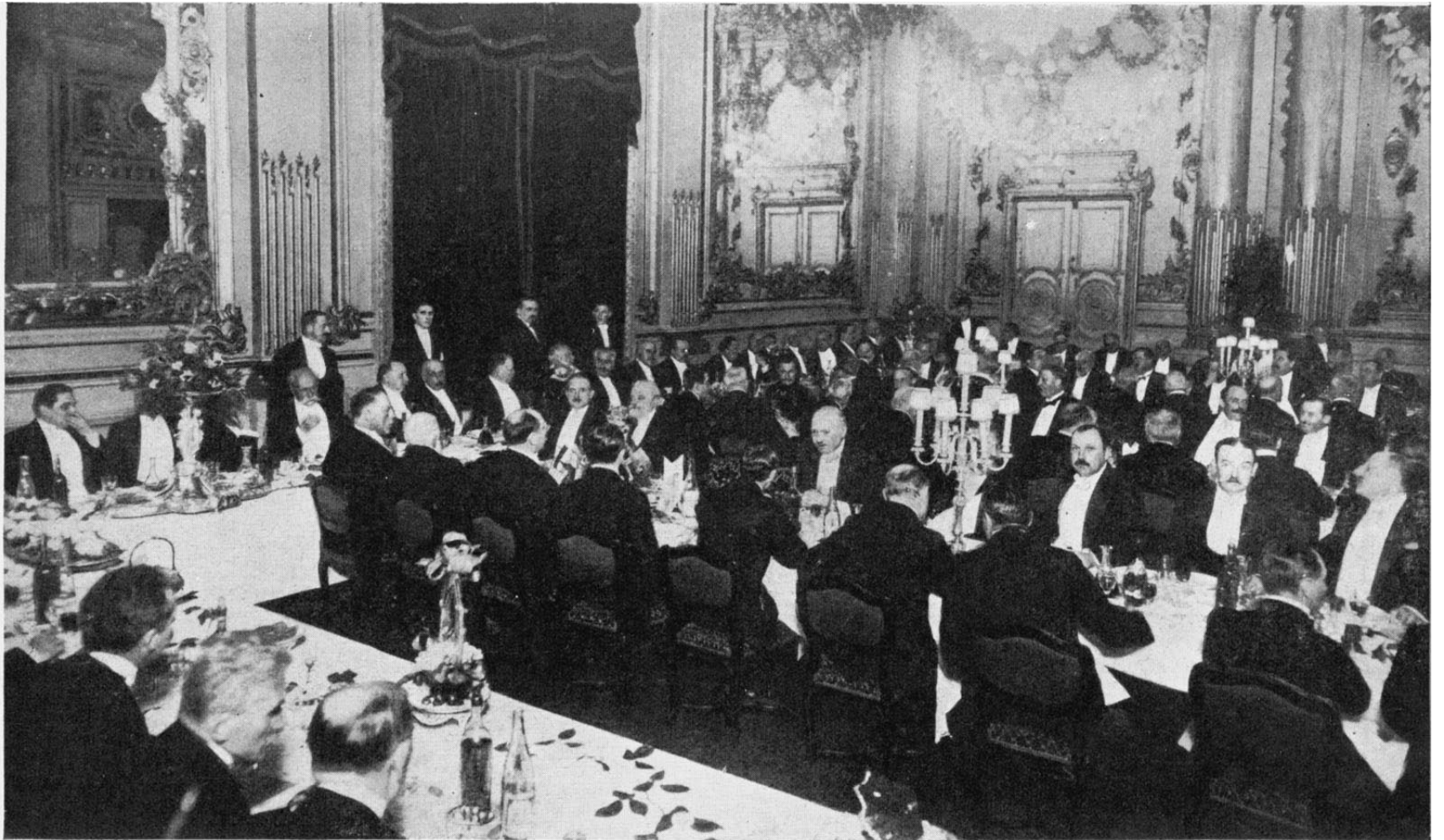

Le banquet de la Souscription Nationale,  
au Palais d'Orsay sous la présidence de M. Alexandre MILLERAND, Président de la République

reau permanent des Fédérations Internationales sportives ; Léon Breton, Président de l'Union Cycliste Internationale ; Docteur Guth-Jarkovski ; Edström, président de la F. I. d'Athlétisme ; J. Rimet, président de la F. I. de Football Association ; le général Charpy, représentant le Gouverneur Militaire de Paris ; le marquis de Polignac ; Daniel Mérillon, président de la F.I. de Tir ; Louis Renault, Conseiller Général ; Genet, président de la Fédération Française d'Athlétisme et de nombreuses notabilités du sport françaises et étrangères.

Au champagne, le Comte Clary convia l'assistance à lever les coupes en l'honneur des Chefs d'Etat des nations représentées, puis porta un toast particulier à M. Doumergue, Président de la République, et termina son allocution par un souhait de bienvenue à ses hôtes.

Le capitaine Sharroo, Président du Bureau Permanent des Fédérations Internationales Sportives, puis M. Jean de Castellane, au nom du Conseil Municipal et M. Georges Bruni, au nom de la Presse mondiale, prirent tour à tour la parole.

Le baron Pierre de Coubertin, Président du Comité International fit, en un bref raccourci, l'histoire des Jeux Olympiques modernes et en défini les buts élevés, exprimant l'espoir de les voir réaliser, ce qui est encore, dans le domaine de l'espérance : la fraternité des classes et des peuples.

Enfin au nom du Gouvernement, M. Paul Bénazet, Commissaire général à l'éducation physique, par un discours

par le baron Pierre de Coubertin : le sport au service de l'idéal international — la paix — dont le drapeau du Comité Olympique est le symbole.

\*  
\*\*

C'est au Palais d'Orsay, également, que fut reçu le Comité International Olympique par le Comité Olympique Français.

Le baron Pierre de Coubertin présidait, ayant à ses côtés le comte Clary et M. Henry Paté, président d'honneur du Comité Olympique Français.

Au dessert, le comte Clary prononça l'éloge de ses collaborateurs, les Commissaires généraux, qui ont été les meilleurs artisans des Jeux de 1924 ; puis, M. de Coubertin, rappelant la rénovation des Jeux Olympiques, défini le rôle du Comité International Olympique et expliqua le succès de son oeuvre par la conjugaison des vertus qui l'animent : l'amitié familiale, la continuité dans le travail et l'unité de foi.

M. Victor Boin, vice-président de l'Association Internationale de la Presse Sportive, au nom des 700 journalistes étrangers, remercia la France de l'accueil qui leur avait été réservé par le Comité Olympique Français.

M. José Pontès, Président du Comité Olympique Portugais, clôtura la série des discours en soulignant l'oeuvre olympique (( qui conduit les hommes vers la vie idéale par l'union des arts et des sports )).



**M. Gaston VIDAL,**  
Sous-Secrétaire d'Etat, prononçant son discours

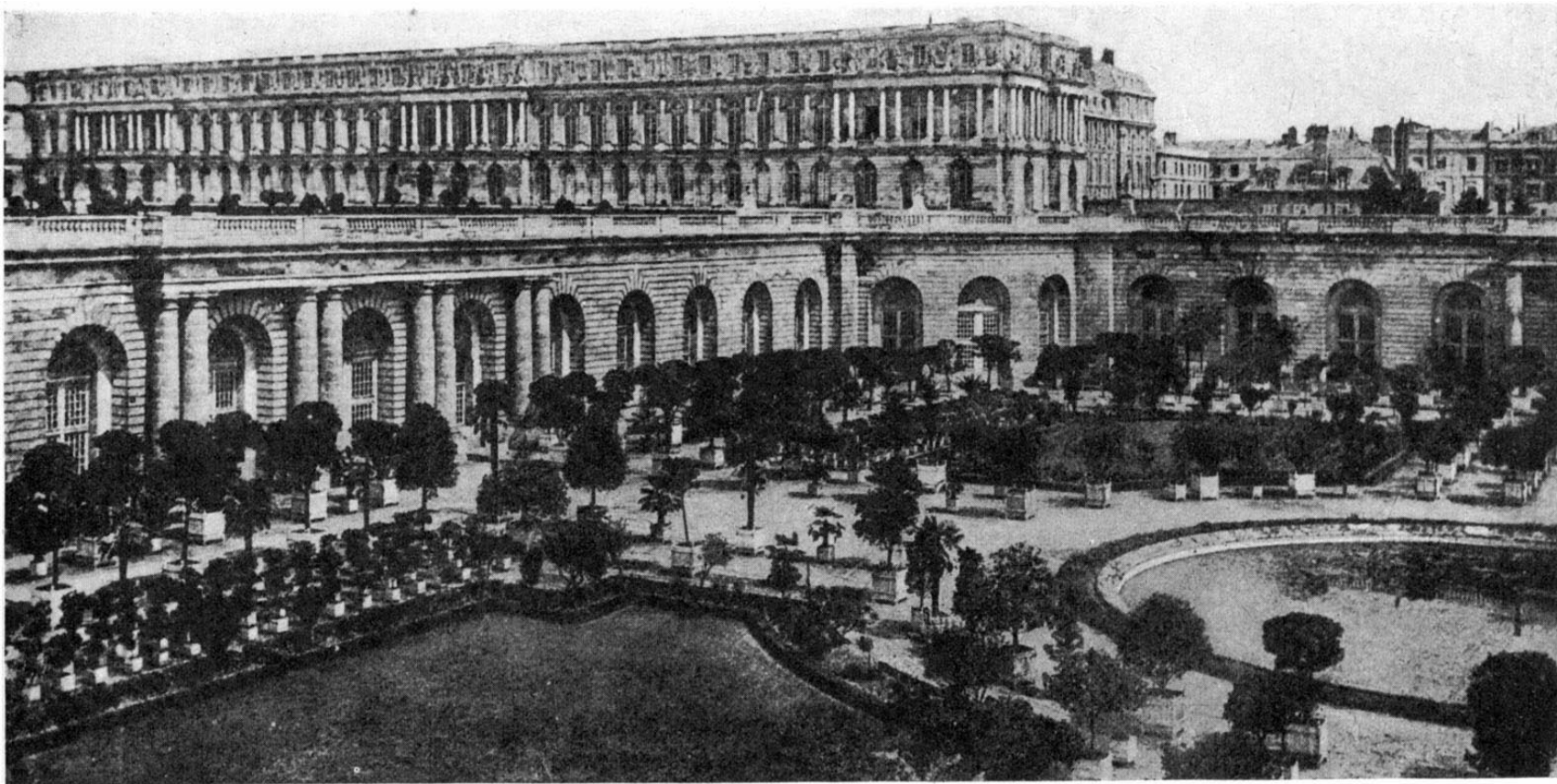

Le Château de Versailles et l'Orangerie.

Le déjeuner de la Presse se déroula à Colombes, au buffet du Stade Olympique ; déjeuner tout intime qui réunit les journalistes étrangers et français, auxquels étaient venus se joindre un grand nombre de personnalités du monde sportif.

M. Paul Bénazet, Commissaire général à l'Éducation physique et représentant le Gouvernement, présidait.

Le Comte Clary, en une allocution cordiale, souligna le bon travail de ceux qui furent les excellents collaborateurs de l'idée olympique ; M. Paul Bénazet salua les nations qu'ils représentaient et M. Georges Bruni, nu nom de la Presse internationale, puis M. Hegan, au nom particulier de la Presse américaine, dirent l'un et l'autre combien ils avaient été touchés de la sympathie que leur avait témoignée aussi bien les dirigeants olympiques que les journalistes français.

\*  
\*\*

En outre des réceptions organisées par le Comité Olympique Français, le Ministère de la Guerre offrit un déjeuner en l'honneur des armées étrangères avant participé aux Jeux Olympiques.

A cet effet, ce banquet eut lieu dans l'Orangerie du Château de Versailles, que le Conservateur du Palais avait ouvert, ainsi que l'historique terrasse, aux officiers étrangers

M. Paul Bénazet, représentant le Gouvernement, présidait, ayant à ses côtés le baron P. de Coubertin. Après les allocutions d'usage, le café fut servi sur la terrasse de l'Orangerie, à la suite de quoi le Conservateur du Palais de Versailles, guida lui-même les convi-

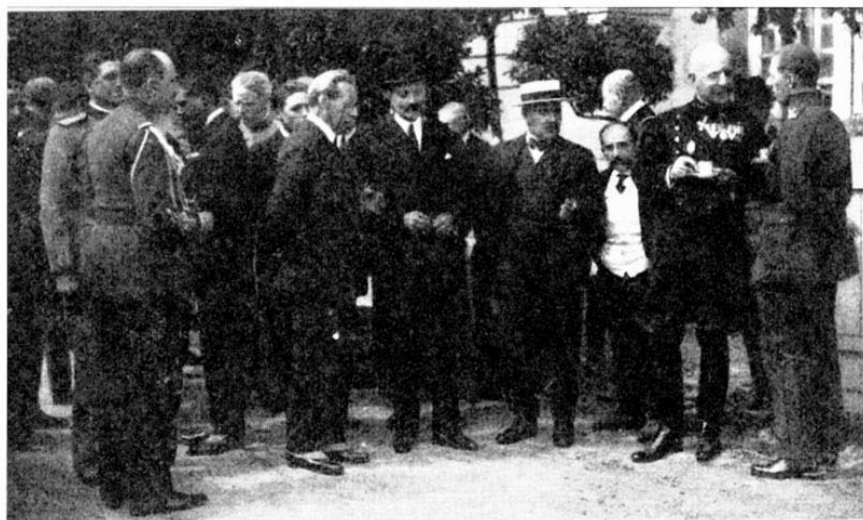

**M Paul BÉNAZET**, représentant du Gouvernement, reçoit à l'Orangerie du château de Versailles les délégations des armées étrangères ayant participé aux Sports Equestres.

ves à travers les appartements particuliers du Roi-Soleil, dont il conta l'histoire en une causerie qui tint tous les visiteurs sous le charme.

\*  
\*\*

Les réceptions données par les Comités Olympiques ou les Fédérations sportives ont été, nous l'avons dit, nombreuses. On note : le dîner du Comité Olympique britannique, à l'Hôtel Continental, présidé par S. A. R. le Prince de Galles ; le dîner de M. Haraldo Pietri, délégué général de la Suède, à l'Hôtel Continental ; la soirée de M. P. de Hevesy, chargé d'affaires de la Hongrie ; le déjeuner du Comité Olympique Tchecoslovaque, au Pré-Catelan ; le dîner de la Fédération Française d'Athlétisme, à l'Hôtel Continental ; le dîner de la Fédération Française de Poids et Haltères, au Palais d'Orsay ; les réceptions au Havre, à l'Hôtel de Ville, au Palais des Régates et, à Deauville, en

l'honneur des Régates à la voile ; le dîner de la Fédération Française de Natation, au Palais d'Orsay ; la soirée du Sporting Club de France, en son hôtel ; la soirée de l'Automobile Club de France, en son hôtel ; le dîner de la Fédération Internationale de Football Association, à l'Hôtel Continental ; le dîner du Comité Olympique Suisse, sous la présidence du Ministre de Suisse en France, à l'Hôtel Continental ; le déjeuner de l'Union Vélocipédique de France ; le dîner de l'Union des Sociétés de Gymnastique de France ; le déjeuner de M. Edström, président de la Fédération Internationale Athlétique d'Amateurs, au Pavillon d'Armenonville, etc.,





# LES SPORTS D'HIVER

Organisés du Vendredi 25 Janvier au Mardi 5 Février 1924

A CHAMONIX — — — MONT-BLANC

par le COMITÉ OLYMPIQUE FRANÇAIS

avec la collaboration de la Fédération Française des Sports d'Hiver et du Club Alpin Français

sous le Haut Patronage du COMITÉ INTERNATIONAL OLYMPIQUE

à l'occasion de la Célébration des Jeux de la VIII<sup>m</sup>e OLYMPIADE

## Les Jeux d'Hiver de Chamonix

Lorsque le Comité International Olympique, réuni à Lausanne en 1921, discuta de l'attribution de la célébration de la VIII<sup>e</sup> Olympiade, les Sports d'Hiver firent l'objet d'une discussion particulière concernant leur introduction au programme.

Les membres pour la France au C. I. O. le Comte Clary et le Marquis de Polignac, faisaient valoir qu'en dehors des pays septentrionaux, certaines nations de l'Europe centrale et occidentale étaient elles-mêmes en position d'organiser une compétition de sports de neige aussi bien que de glace lesquels, par leur rude et splendide manifestation de l'activité physique moderne, étaient dignes de prendre place au programme des Jeux Olympiques.

Ils estimaient enfin que ce serait ainsi rendre du même coup hommage aux Pays du Nord que de consacrer officiellement et d'aider à leur propagation ces sports dont ils étaient, avec juste raison d'ailleurs, fiers d'avoir révélé la beauté.

Les représentants des pays scandinaves montrèrent quelque inquiétude à l'exposé de cette thèse. Ils estimaient ne pas pouvoir s'associer à une telle proposition qui, à leurs yeux, dressait les Jeux Olympiques d'hiver en concurrents des Jeux Hivernaux dont ils avaient pris l'initiative plusieurs années auparavant. Ils s'élevèrent donc, non pas particulièrement en adversaires directs de la candidature française à l'organisation des Jeux d'Hiver, mais contre le principe d'une manifestation hivernale, de caractère purement olympique.

Tenant compte des justes raisons que faisaient valoir, de part et d'autre, les représentants des Pays Scandinaves et les partisans des Jeux Olympiques d'Hiver, le Comité International Olympique décida que, sans l'incorpora pour faire partie intégrante du programme olympique, il accorderait son patronage à l'organisation des Jeux d'Hiver donnés à l'occasion de la célébration de la VIII<sup>e</sup> Olympiade de l'ère moderne.

C'est donc dans cet esprit que furent décidés les Jeux d'Hiver de 1924 et, tout au long de son organisation, le Comité Olympique Français ne manqua jamais de s'en inspirer.

La réglementation générale des Jeux d'Hiver fut mise en harmonie avec celle des Jeux Olympiques, mais elle fut l'objet d'une rédaction spéciale en accord avec les pouvoirs techniques compétents et le C. I. O.

Une médaille spéciale fut créée, de même le diplôme qui l'accompagnait.

\*  
\*\*

Cette introduction des Sports de neige et de glace réunis, pour un premier essai a été un véritable succès. Dix-sept pays, en effet, décidaient de s'inscrire et, avec eux, les meilleurs spécialistes du patin, les plus grands skieurs et sauteurs des pays scandinaves et de l'Amérique; les virtuoses canadiens du Hockey. Au reste, voici la liste des nations engagées : Autriche, Belgique, Canada, Esthonie, Etats-Unis, Finlande,

France, Grande-Bretagne, Hongrie, Italie, Lettonie, Norvège, Pologne, Suède, Suisse, Tchécoslovaquie, Yougoslavie.

La France s'ennorgueillit d'une telle marque de confiance qui la plaçait au rang des grandes stations hivernales ; aussi, consacra-t-elle tous ses efforts, pour ne pas démeriter d'un parcel honneur, à offrir aux athlètes que lui déléguaient les Nations, une installation technique qui fut digne d'eux.

Le concours intelligent et dévoué de la Ville de Chamonix fut, à ce point de vue, d'un précieux appui pour le Comité Olympique Français. Des formalités administratives qui s'opposaient à des solutions rapides, les circonstances atmosphériques qui entravèrent les travaux, rien de cela ne ralentit un moment les efforts de la municipalité. Entraînée par son admirable Maire, M. Lavaire, elle se montra, par sa persévérance et sa foi, la plus sûre collaboratrice du Comité Exécutif.

C'est de cette amicale et féconde collaboration qu'est née, avec ses 27.000 mètres de glace, cette patinoire qui compte aujourd'hui parmi les plus belles d'Europe, le tremplin de saut en ski, qui permit les 49 mètres de l'américain Omtved et, en exhibition, les 57 mètres du norvégien Thams ; la piste de bobsleigh, qui rivalise avantageusement avec les pistes les plus célèbres.

\*  
\*\*

Le succès des Jeux de Chamonix ne fut pas moindre auprès du public, qu'auprès des nations conviées à y participer.

Insuffisamment instruit au début, semble-t-il, il fut rapidement captivé par la grandeur du cadre et la diversité de cette manifestation. Il accourut en foule de tous les points de la région, puis de Paris et des Grandes Villes avoisinantes et des milliers de spectateurs, définitivement conquis à la saine et rude beauté des Sports d'Hiver, composèrent un public qui vibra passionnément aux exploits des athlètes Olympiques.

Il y eut matière à s'enthousiasmer devant les foudroyants démarrages d'un Jewtraw ou le déboulé puissant d'un Skutnabb, devant la descente impressionnante, à la direction de son bobsleigh d'un La Frégcolière, l'envolée à 57 mètres, sur ses skis, d'un Thams ou la virtuosité des joueurs de hockey canadiens qui, sur leurs lames rectilignes d'acier, offraient un spectacle d'une élégance et d'une noblesse des gestes inégalables.

Le Comité Olympique Français a la grande joie d'avoir mené à bonne fin le mandat qui lui a été confié, et les représentants des pays accourus à Chamonix, ont bien voulu lui en témoigner leur satisfaction.

De tout cela il en a tiré une légitime fierté et j'ajoute que, si la tâche lui a été parfois difficile, il s'estime cependant suffisamment récompensé d'avoir eu l'honneur d'être appelé à réaliser ce qui fut la première grande manifestation internationale des Sports d'Hiver.

FRANTZ-REICHEL.

# Le Choix de Chamonix

C'est dans sa séance du dimanche 5 juin 1921, lors du Congrès de Lausanne, que le Comité International Olympique décida de donner son patronage à une *Semaine' des Sports d'Hiver* qui, sans faire partie intégrante du programme, seraient organisés à l'occasion des Jeux Olympiques.

Conformément à cette décision et pour répondre au désir du Comité International Olympique, le Comité Olympique Français provoqua, en vue de l'organisation de cette semaine, la réunion d'un Congrès auquel furent conviées les Fédérations et Commissions Internationales régissant les sports d'hiver.

Ce Congrès se tint à Paris, du 12 au 14 juin 1922, et arrêta la liste des sports et les dates du programme des premiers Jeux d'Hiver.

Il ne restait plus, au Comité pique Français, qu'à désigner le lieu où ils se dérouleraient. Plusieurs stations hivernales s'étaient d'ailleurs immédiatement mises sur les rangs : mais, certaines conditions climatiques et matérielles indispensables à une organisation régulière s'imposaient en même temps : nécessité de disposer d'une patinoire irréprochable ; obligation de trouver de la neige en quantité suffisante pour les épreuves de ski et de bobsleigh ; enfin, certitude de trouver des facilités de logement.

Des stations qui posèrent leur candidature, seule celle de Chamonix-Mont Blanc parut, aux yeux du Comité Exécutif, remplir les conditions exigées. Il fut donc décidé de poursuivre les négociations avec la municipalité, qui aboutirent à une convention déterminant la participation financière du Comité Olympique Français, celle de Chamonix et les obligations qui lui incombent relativement aux installations sportives, au logement des officiels et des athlètes.

Nous donnerons, ci-dessous, les grandes lignes du contrat que signèrent les deux parties, le 20 février 1923.

## Contrat entre le Comité Olympique Français et la Ville de Chamonix

Comme suite aux propos échangés au cours d'une conférence tenue le 24 janvier 1923 entre le secrétaire général du Comité Olympique Français et M. Lavaivre, maire de Chamonix-Mont-Blanc, accompagné de M. le D<sup>r</sup> Agnel, Président du Syndicat d'initiative de Chamonix, et sur la demande précise de ces Messieurs, le Comité Olympique Français a décidé d'organiser sur le territoire de Chamonix les épreuves de sports d'hiver qui doivent être disputées en 1924 à l'occasion des Jeux de la VIII<sup>e</sup> Olympiade — lesquelles épreuves ont été prévues avec le consentement et sous le patronage du Comité International Olympique — ces épreuves doivent être disputées en janvier ou février 1924 aux dates que le C. O. F. précisera plus tard. C'est le C. O. F. qui est seul maître du programme des dites épreuves.

Cette décision du Comité Olympique Français n'a été prise qu'aux conditions formelles ci-après détaillées que la Ville de Chamonix :

1<sup>o</sup> — S'engage à assurer les installations nécessaires à l'exécution du programme arrêté ;

2<sup>o</sup> — S'engage à assurer le logement et la nourriture des concurrents et de leurs accompagnateurs et des officiels.

Ceci exposé et rappelé il a été convenu, fait et arrêté ce qui suit :

ARTICLE PREMIER — a) La Ville de Chamonix-Mont-Blanc s'oblige à établir et aménager, conformément aux meilleures règles techniques et esthétiques, et à les proposer à l'acceptation définitive du Comité Olympique Français, au plus tard le 1<sup>er</sup> novembre 1923.

— Une patinoire avec piste de course de 500 mètres de avec vestiaires pour les concurrents et tribunes pour les spectateurs, ainsi que tous les aménagements sportifs nécessaires ;

— Un tremplin de saut en ski ;

— Une piste de bobsleigh ;

— Une piste de skeleton et luges.

b) Elle fournira tout le matériel nécessaire aux épreuves de hockey sur glace.

c) Si les aménagements établis par la Ville de Chamonix-Mont-Blanc sont agréés par le Comité Olympique Français, elle les mettra à la disposition exclusive du Comité Olympique Français pour la période d'entraînement et pour le temps des épreuves proprement dites, aux seules conditions ci-après mises à la charge du Comité Olympique Français sous l'article III.

En conséquence, notamment tous risques de dégradations ou de perte de constructions et des aménagements quelconques seront pour la Ville de Chamonix.

d) La Ville de Chamonix-Mont-Blanc maintiendra, dans l'avenir, et tout au moins pendant trente ans, la patinoire et les tribunes, le tremplin et les pistes de bobsleigh et de skeleton, qu'elle aura établis, en bon état pour les sports auxquels ils sont destinés, de façon à pouvoir les mettre, tous, ou les uns ou les autres, à la disposition du Comité Olympique Français ou des Fédérations Françaises qui pourraient en réclamer la location à la ville de Chamonix-Mont-Blanc,

aussi bien pour les sports d'été — s'entendant par là notamment du hockey et du tennis (sur herbe) qu'il est possible de pratiquer en été sur le terrain de la patinoire et du rugby, du football et obligatoirement consentie par la Ville de Chamonix-Mont-Blanc, de l'athlétisme, étant précisé que cette location devrait être moyennant un loyer à débattre, bien entendu, mais qui ne pourra pas être supérieur à 10 % des recettes brutes opérées par l'organisation des dites épreuves.

e) Elle fera toutes les démarches nécessaires et passera toutes conventions pour assurer le logement et la nourriture (à des prix déterminés ci-après) et dans les hôtels ci-dessous désignés, des organisateurs des Jeux, des participants, de leurs auxiliaires (accompagnateurs et soigneurs) des officiels et de la presse et ce, pendant toute la durée des épreuves ainsi que pendant celle de l'entraînement et de l'organisation sur place, c'est-à-dire quinze jours avant le début des Jeux et deux jours après la clôture des Jeux, aux conditions ci-après énumérées :

Suit la liste des hôtels divisés par catégorie, avec fixation des prix, qualité et quantité des menus journaliers ; nombre des chambres, par catégorie, mises à la disposition du Comité Olympique Français pour les personnes prévues au paragraphe e) et pour les membres du Comité International Olympique, du Comité Olympique Français, des Fédérations Internationales et Nationales.

L'article II traitait de l'inobservation du contrat ; l'article III de l'exploitation des buffets ; l'article IV de la publicité et



**M. J. LAVAIVRE**

Maire de Chamonix Mont-Blanc

du programme officiel qui était' était aux seuls risques du Comité Olympique Français, de la partie cinématographique et photographique, qui relevait également de son autorité

ARTICLE V. — a) Le Comité Olympique Français paiera à la Ville de Chamonix-Mont-Blanc une somme égale à 40 % (quarante pour cent) des recettes brutes que lui procureront les entrées des spectateurs des épreuves qui se dérouleront à Chamonix, étant bien précisé que le Comité Olympique Français reste le maître absolu de la fixation des prix des dites (( entrées )) et qu'il pourra louer par avance, avec augmentation ou diminution des prix de base établis par lui; de même le Comité Olympique Français reste seul maître des invitations gratuites.

b) Si la somme revenant à la Ville de Chamonix, en vertu du paragraphe a) est inférieure à 500.000 francs (Cinq cent mille francs) le Comité Olympique Français devra, dans le but d'arriver à parfaire cette somme — mais jusqu'à concurrence seulement de la somme manquante — remettre à la Ville de Chamonix une somme supplémentaire égale à dix pour cent des recettes brutes envisagées au paragraphe a).

N. B. — Les soussignés en sont arrivés à ce mode de calcul de la somme à payer par le Comité Olympique Français à la Ville de Chamonix parce que déjà 50% des recettes brutes en question ont une autre affectation.

c) Enfin, si les 40% (Quarante pour cent), et les 10% (dix pour cent) des paragraphes a) et b) ne représentaient pas 500.000 francs (Cinq cent mille francs) le Comité Olympique Français s'engage à parfaire la somme manquante. Mais la Ville de Chamonix devra, en ce qui concerne ces installations sportives, faire un effort égal à la garantie apportée par le Comité Olympique Français, étant entendu que cette garantie est un maximum.

ARTICLE VI. — La Ville de Chamonix-Mont-Blanc devra prendre ses dispositions pour assurer gratuitement le transport des athlètes de leur logement au lieu du concours. Elle interviendra également pour obtenir les installations télégraphiques et téléphoniques nécessaires au service d'informations de la presse française et étrangère.

ARTICLE VII. — S'il arrivait que les Jeux Olympiques ne puissent avoir lieu par décision du Comité International Olympique, par suite d'une force majeure ou d'un cas fortuit, les rendant pratiquement trop difficiles, pour cause de guerre ou toute autre raison, le Comité Olympique Français serait dégagé sans indemnité des obligations prises par nous dans la présente convention.

Fait double à Chamonix-Mont-Blanc, le vingt février dix neuf cent vingt-trois.

*Le Délégué du Comité  
National des Sports  
Comité Olympique Français*

Signé: FRANTZ-REICHEL.

*Le Maire  
de Chamonix-Mont-Blanc*

Signé: J. LAVAIVRE.

Dès la conclusion de cet accord, la municipalité de Chamonix se mit à l'étude des installations techniques qu'il importait de terminer avant l'hiver, la belle saison seule permettant de mener activement les travaux considérables auxquels elle allait devoir procéder.

## PLAN DE LA VALLÉE DE CHAMONIX

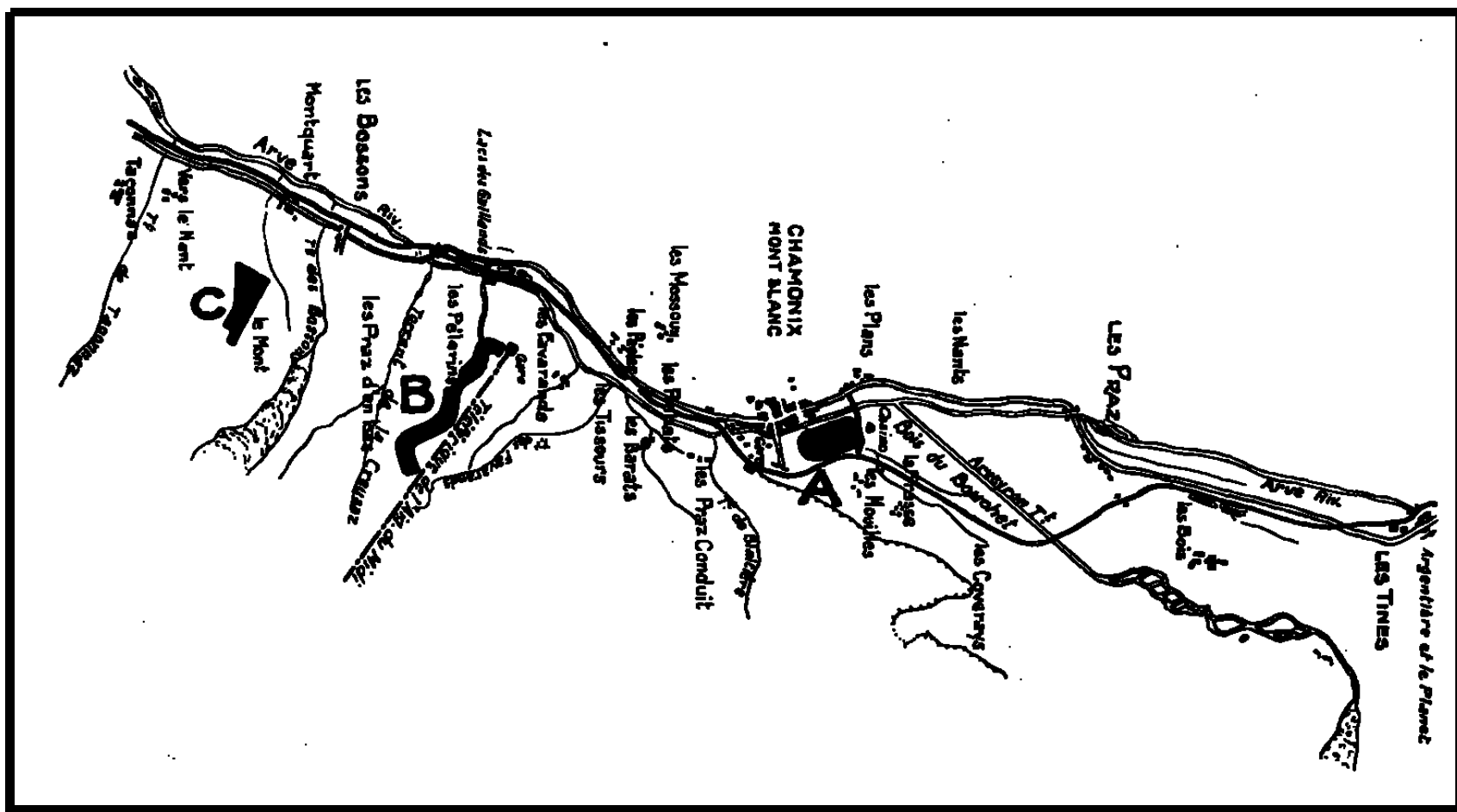

Situation des terrains Olympiques : A. Patinoire, en amont de Chamonix, sure les terrains dits (( du Bouchet )). B. Piste de Bobsleigh, au lieu dit (( Les Pellerins )). C. tremplin de saut, au lieu dit (( Le Mont )).

# Le Programme

Le programme des Jeux d'Hiver a été arrêté par le Congrès des Sports d'Hiver, tenu à Paris en 1922 ; le calendrier, par la Commission technique du Comité Olympique Français.

## I. — Épreuves individuelles

1. Patinage : 500 mètres.
2. Patinage : 1.500 mètres.
3. Patinage : 5.000 mètres.
4. Patinage : 10.000 mètres.
5. Patinage : Concours de figures (Dames) (I).
6. Patinage : Concours de figures (Messieurs) (I).
7. Patinage : Concours de figures (Couples).
8. Ski : Grand fond, 50 kilomètres.
9. Ski : Fond, 12 à 18 kilomètres.
10. Ski : Sauts.
11. Ski : Course combinée (classement d'après les épreuves de fond [9] et de saut [10]).

### (I) CONCOURS DE FIGURES

#### MESSIEURS

##### Figures imposées :

Rocker .....	20 a et 20 b.
Contre-Rocking .....	23 a et 23 b.
Huit sur un pied. ....	25 a et 25 b.
Paragraphe trois. ....	35 a et 35 b.
Paragraphe boucle. ....	39 a et 39 b.
Paragraphe bracket. ....	40 a et 40 b.

Figures libres : cinq minutes.

Maximum de points : 432 ; imposées 264, libres 168, coefficient 14.

#### DAMES

##### Figures Imposées :

Double trois .....	13
Rocker .....	20 a et 20 b.
Changement de carre-bracket. ....	32 a et 32 b.
Paragraphe trois.....	34 a et 34 b.
Paragraphe boucle.....	38 a et 38 b.
Contre-Rocking.....	23 a et 23 b.

Figures libres : quatre minutes.

Maximum de points : 360 ; imposées 216, libres 144, coefficient 12.

#### COUPLES

(Un monsieur et une dame). *Figures libres* : cinq minutes. Les notes se donnent de 0 à 6 multipliées par des coefficients figurant dans le Règlement de l'Union Internationale de Patinage.

## II. — Épreuves par équipes

12. Ski : Course militaire (20 à 30 kilomètres, avec tir).
13. Hockey.
14. Curling.
15. Bobsleigh.

# Règles générales des Sports d'Hiver

Ces règles ont été établies d'après les règles générales des Jeux Olympiques.

*Décision de la XXII<sup>e</sup> Session du Comité International Olympique, Rome 1923.*

1. NATIONS QUI PEUVENT PARTICIPER AUX SPORTS D'HIVER — *Article premier.* — Les Sports d'Hiver réunissent les amateurs de toutes les nations sur un pied d'égalité aussi parfaite que possible.

2. PARTICIPATION. — Les athlètes amateurs seuls sont admis aux Sports d'Hiver.

3. DÉFINITION DE L'AMATEUR. — La définition de l'amateur pour les Sports d'Hiver a été établie par la Ligue Internationale de Hockey sur glace, l'Union Internationale de Patinage, la Commission Internationale de Ski.

La Fédération nationale qui, dans chaque pays, dirige un sport particulier doit certifier, sur la formule d'engagement, que chaque concurrent est amateur, conformément aux règles établies.

Cette déclaration doit être contresignée par le Comité Olympique national de ce pays. Ce Comité doit également déclarer qu'il croit que le concurrent est amateur.

En cas de réclamation sur la qualité d'amateur d'un concurrent, la Fédération, Ligue, Union ou Commission intéressée prononce sur cette réclamation.

Dans le cas où la réclamation est faite avant le commencement des épreuves, elle est soumise au jury d'appel. Ce jury d'appel statuera immédiatement et sans appel en ce qui concerne la participation en, vue de l'application des sanctions prévues par l'article 17 et conformément aux modalités fixées par l'article 13 des présents règlements.

4. CONDITIONS REQUISES POUR POUVOIR REPRÉSENTER UN PAYS. — Peut seul être admis à représenter une nation aux Sports d'Hiver celui qui possède la nationalité d'origine ou la nationalité acquise de ladite nation ou de l'état souverain dont cette nation est constituante.

Quiconque a déjà pris part une fois aux Jeux Olympiques ne peut concourir dans les Sports d'Hiver suivants pour une autre nation, même s'il en avait acquis la nationalité par naturalisation, sauf le cas de conquête ou de création d'un nouvel Etat, ratifié par traité.

Dans le cas de naturalisation, le sujet naturalisé donnera la preuve qu'il était amateur dans son pays d'origine, au moment de son changement de nationalité.

Celui qui a été classé professionnel dans un sport quelconque ne peut participer aux Sports d'Hiver.

5. LIMITE D'ÂGE. — Il n'y a pas de limite d'âge pour les concurrents aux Sports d'Hiver.

6. PARTICIPATION DES FEMMES. — Les femmes sont admises aux Sports d'Hiver. Le programme fixera les épreuves qu'elles pourront disputer.

7. PROGRAMME. — Le programme officiel des Sports d'Hiver est établi par le Comité Olympique Français, suivant les indications des Fédérations, Ligues, Unions ou Commissions internationales.

8. DÉMONSTRATION. — Le Comité Olympique Français pourra organiser des démonstrations ne figurant pas au programme.

9. ORGANISATION. — Le Comité Olympique Français est responsable de l'organisation des Sports d'Hiver et prend, à cet effet, toutes les dispositions nécessaires.

10. ENGAGEMENTS. — Les engagements pour toutes les épreuves sont reçus par le Comité Olympique National de chaque pays, et transmis exclusivement par lui au Comité organisateur des Sports d'Hiver.

Le Comité organisateur devra en accuser réception.

Si, dans un pays, il n'existe pas de Comité Olympique National, les engagements doivent être transmis par l'intermédiaire du Comité International Olympique.

a) Six semaines avant la date du commencement de la pre-

mière épreuve.. chaque nation devra envoyer au Comité organisateur la liste des épreuves auxquelles elle participe. Ces indications peuvent être fournies télégraphiquement.

b) Les noms des concurrents devront parvenir au Comité organisateur au moins *trois semaines* avant la date de la première épreuve. Ces modifications pourront être communiquées télégraphiquement. Le Comité organisateur devra être mis en possession des engagements nominatifs, rédigés sur des *formulaires spéciaux et en double exemplaire*. Les noms des athlètes devront être inscrits en *caractères imprimés ou dactylographiés*.

Afin de garantir l'authenticité des communications télégraphiques, tous les Comités Olympiques nationaux qui recourront à ce moyen de correspondance devront, au préalable, communiquer au Comité organisateur, un mot de reconnaissance, ou une devise reproduite dans tous les télégrammes envoyés, par eux.

Pour tous les télégrammes, la date du départ fera foi pour juger de l'observation des délais prescrits.

Les engagements ne seront valables que si les prescriptions ci-dessus sont observées.

Aucune entrée payante ne pourra être exigée pour les engagements.

II. NOMBRE D'ENGAGEMENTS. — Le nombre maximum d'engagements de chaque nation dans chaque épreuve a été fixé comme suit :

a) pour les épreuves individuelles, 4 concurrents par nation (sans remplaçants).

b) Pour les épreuves par équipes, 1 équipe par nation, avec un nombre de remplaçants égal au nombre d'équipiers.

12. ENGAGEMENTS REFUSÉS. — Le Comité organisateur a le droit de refuser tout engagement sans être obligé de faire connaître les raisons qui motivent sa décision. Néanmoins, le motif sera communiqué confidentiellement au Comité inté-

13. RÉCLAMATION CONTRE LA QUALIFICATION D'UN CONCURRENT. — En dehors des réclamations prévues par l'article 3 (qualité d'amateur), les réclamations adressées lorsque les Sports d'Hiver seront commencés, devront être soumises sur-le-champ et par écrit dans le délai d'un quart d'heure, après la fin de chaque épreuve, au jury d'appel.

Il ne sera donné suite à aucune réclamation qui n'est pas accompagnée du dépôt d'une somme, de 100 francs.

Quant aux réclamations adressées après la fin des Sports d'Hiver contre la qualification d'un concurrent, elles seront reçues par le Comité organisateur, dans un délai de trente jours après la distribution des prix. Le Comité organisateur décidera après enquête ; sa décision sera sans appel. La garantie ne sera pas remboursée si la réclamation n'est pas basée sur des motifs sérieux.

14. ORGANISATION SPORTIVE ET JUGEMENT DES ÉPREUVES. — Il sera formé, pour les Sports d'Hiver, un Jury d'appel et un Jury de terrain.

Leur désignation est laissée aux Fédérations, Liges, Unions Commissions internationales. Les membres du ou des jurys devront se trouver sur place au moins *cinq jours* avant le commencement de la première épreuve, afin de vérifier la validité des inscriptions, au sujet des fonctions qu'ils auront à remplir.

Les membres du ou des jurys et les officiels devront tous être amateurs.

Dans le cas où un jury d'appel ne serait pas constitué alors qu'il devrait fonctionner, le Comité organisateur avisera et décidera pour compléter les membres manquants.

15. RÉCLAMATIONS. — Les réclamations auprès des juges de terrain, en matière de faits, sont jugées par eux, et sans appel.

Les appels concernant les autres décisions des juges ou toutes autres matières seront adressés au président du jury d'appel compétent, par un membre désigné par le Comité olympique du pays réclamant. on par une personne déléguée pour le remplacer.

A moins que la Fédération, Ligue, Union ou Commission internationale compétente n'ait prescrit un délai différent, ces

réclamations devront être faites au plus tard une heure après la décision ayant motivé la réclamation. Un jury d'appel décidera après enquête, Sa décision est définitive.

16. PRIX. — Les prix attribués aux Sports d'Hiver consisteront en médailles et diplômes. Chaque médaille sera accompagnée d'un diplôme. Il sera également décerné un diplôme à l'équipe victorieuse dans les concours par équipes.

Le Comité organisateur peut, sur la proposition d'une Fédération, Ligue, Union ou Commission internationale, décerner un diplôme de mérite à un concurrent dont la performance a été brillante, mais qui n'a pas gagné de prix.

Tous les participants aux Sports d'Hiver recevront une médaille commémorative.

En résumé, il sera attribué trois médailles par épreuve :

a) Pour les épreuves individuelles.

1. Au vainqueur, une médaille en vermeil et un diplôme.
2. Au second, une médaille en argent et un diplôme.
3. Au troisième, une médaille en bronze et un diplôme.

b) Pour les épreuves par équipes

1. A l'équipe victorieuse, un diplôme ; à chacun des équipiers, une médaille en vermeil et un diplôme.
2. A la seconde, un diplôme à l'équipe ; à chacun des équipiers, une médaille en argent et un diplôme.
3. A la troisième, un diplôme à l'équipe ; A chacun des équipiers, une médaille en bronze et un diplôme.

Dans les épreuves par équipes, tous les participants ayant effectivement pris part à l'épreuve, auront droit à la médaille et à un diplôme correspondant au prix gagné par l'équipe.

17. SANCTIONS EN CAS DE FRAUDE. — Elles sont établies comme suit :

a) L'athlète qui aura été convaincu d'avoir pris frauduleusement la qualité d'amateur sera disqualifié et, s'il a concouru, sera déclassé, et tous les points qu'il aurait pu obtenir seront supprimés.

b) Si le Comité Olympique de l'athlète est convaincu de complicité dans cette fraude, ce Comité Olympique sera déclassé et les classements ou tous les points obtenus par ses représentants seront supprimés.

18. FRAIS DE DÉPLACEMENT. — Le Comité organisateur n'intervient en rien dans les frais. Il lui incombe, cependant, de faire tous les arrangements possibles pour les réduire au minimum, et il doit se tenir à la disposition des intéressés pour leur fournir tous les renseignements qui leur seraient utiles.

19. BROCHURE ET PROGRAMME. — Une brochure spéciale, comprenant le programme et règles générales sera éditée pour les Sports d'Hiver.

Ce programme et cette brochure ne contiendront pas de publicité.

20. CLASSEMENT. — Dans les Sports d'Hiver il existe un classement sur les modalités duquel devra veiller le Comité organisateur.

21. TEXTE OFFICIEL. — En cas de désaccord sur l'interprétation de ces règles, le texte français seul est officiel.

22. RÈGLEMENTS TECHNIQUES. — Les règlements techniques appliqués aux Sports d'Hiver, organisés avec la collaboration technique de la Fédération Française des Sports d'Hiver et du Club Alpin Français, sont ceux de :

- La Ligue Internationale de Hockey sur Glace ;
- L'Union Internationale de Patinage ;
- La Commission Internationale de Ski.

23. DISPOSITIONS SPÉCIALES. — Pour tous les cas non prévus au présent règlement, le Comité organisateur avisera et décidera.

## La construction et l'aménagement des terrains

La Ville de Chamonix, ayant pris l'engagement d'exécuter, moyennant une subvention forfaitaire du Comité Olympique Français, les installations que comportait le programme : patinage, sauts en ski, course de bobsleigh, confia l'étude du projet et la direction au service des Ponts et Chaussées de la Haute-Savoie.

Nous donnons ci-dessous, à ce sujet, une brève relation que

pour la patinoire proprement dite, auxquels il faut ajouter une piste de course de 5.000 m<sup>2</sup> et un terrain de curling de 2.040 m<sup>2</sup>. Soit, au total, une surface de glace de 27.660 m<sup>2</sup>. Le reste du terrain comprend une piste de ski-kjöring, l'emplacement des tribunes et du pavillon des sports.

Tous ces terrains se trouvaient plus ou moins détremés au moment des hautes (aux, par des eaux d'infiltration : il



Vue générale du Stade Olympique de Chamonix

nous extrayons du rapport de M. Batticle, ingénieur en chef du Département, chargé de conduire ces importants travaux.

### *La Patinoire*

L'emplacement choisi pour la patinoire se trouvait en bordure de l'Arve, en amont de Chamonix, sur les terrains dits du Bouchet, en face l'ancienne patinoire de Chamonix.

Préalablement à la mise en chantier des travaux de la patinoire, la Ville de Chamonix avait fait exécuter un endiguement de l'Arve, constitué par un mur en béton robuste pour résister aux corrosions et pour soutenir le futur remblai de la patinoire : ces travaux furent exécutés en mars et en avril, avant la période des hautes eaux de printemps et d'été. La superficie totale à aménager était de 36.000 m<sup>2</sup>, dont 20.620

était nécessaire, pour éviter des tassements intempestifs, de les drainer pour rejeter les eaux le plus à l'aval possible. Un collecteur de ceinture, en tuyaux de 0,80, de 0,30 et de 0,25, recevant à la fois le trop plein du lac de Bouchet, situé immédiatement à l'amont, les eaux d'un système de drainage et aussi les égouts du Pavillon des sports, fut prévu à cet effet.

Enfin l'entreprise comportait, également, l'installation de la distribution destinée à l'arrosage de la patinoire. Une conduite d'amenée de 125 m/m de diamètre, branchée sur la distribution d'eau potable de la Ville, amène l'eau dans une conduite de distribution de 100 m/m, située sur le pourtour de la patinoire, de façon à alimenter sept bouches d'arrosage. Pour éviter toute panne d'eau, une deuxième conduite d'alimentation de 100 m/m reliait la conduite de distribution à la conduite de la ville, située sur le chemin du Bouchet.

La patinoire proprement dite a la forme d'un rectangle

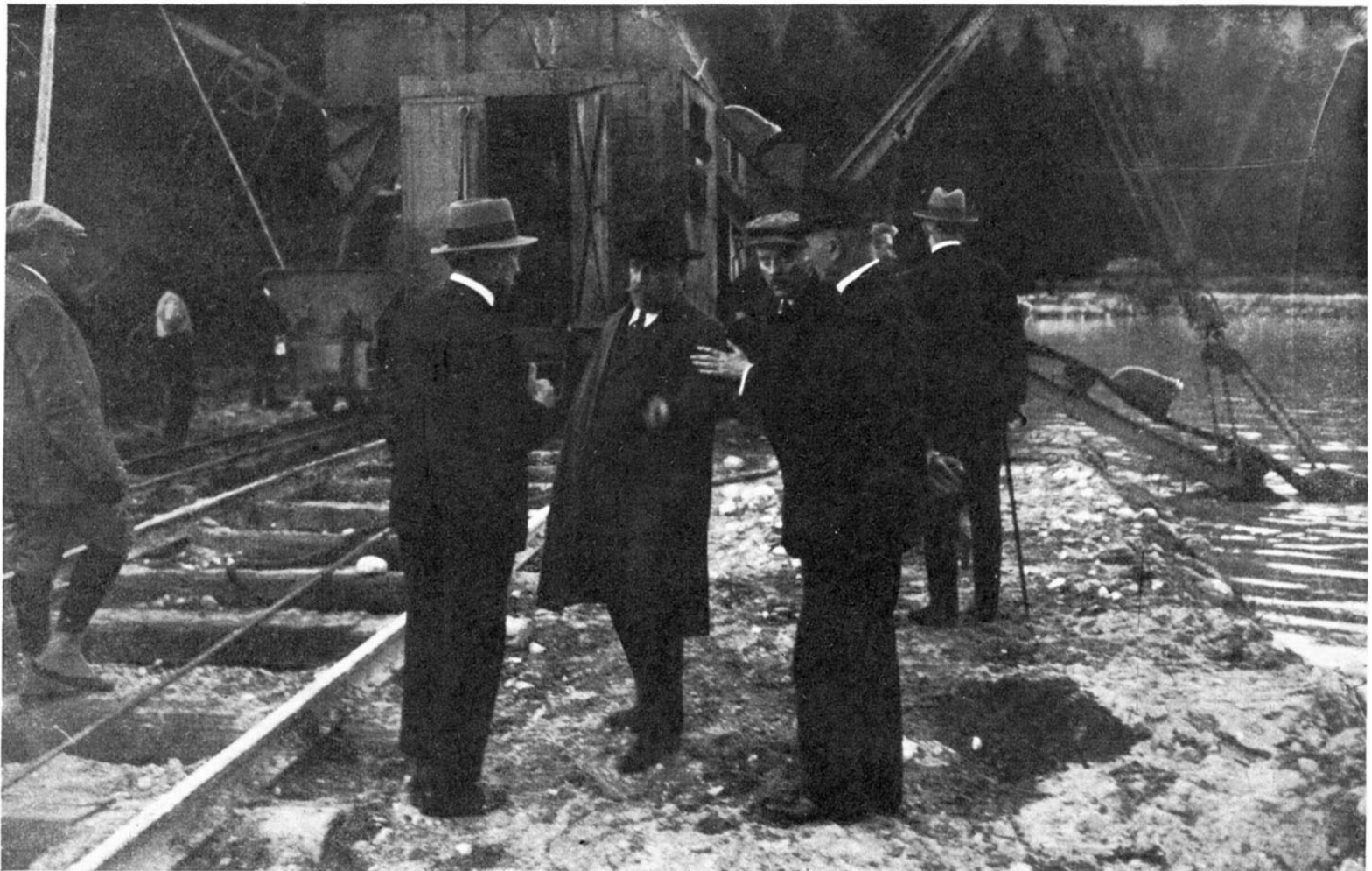

L'excavateur installé en bordure de l'Etang, dans le bois du Bouchet où furent prélevés les remblais de la patinoire.  
 Au premier plan, de gauche à droite: MM. Baticle, Gilbert, Peycelon et J. Lavaivre.

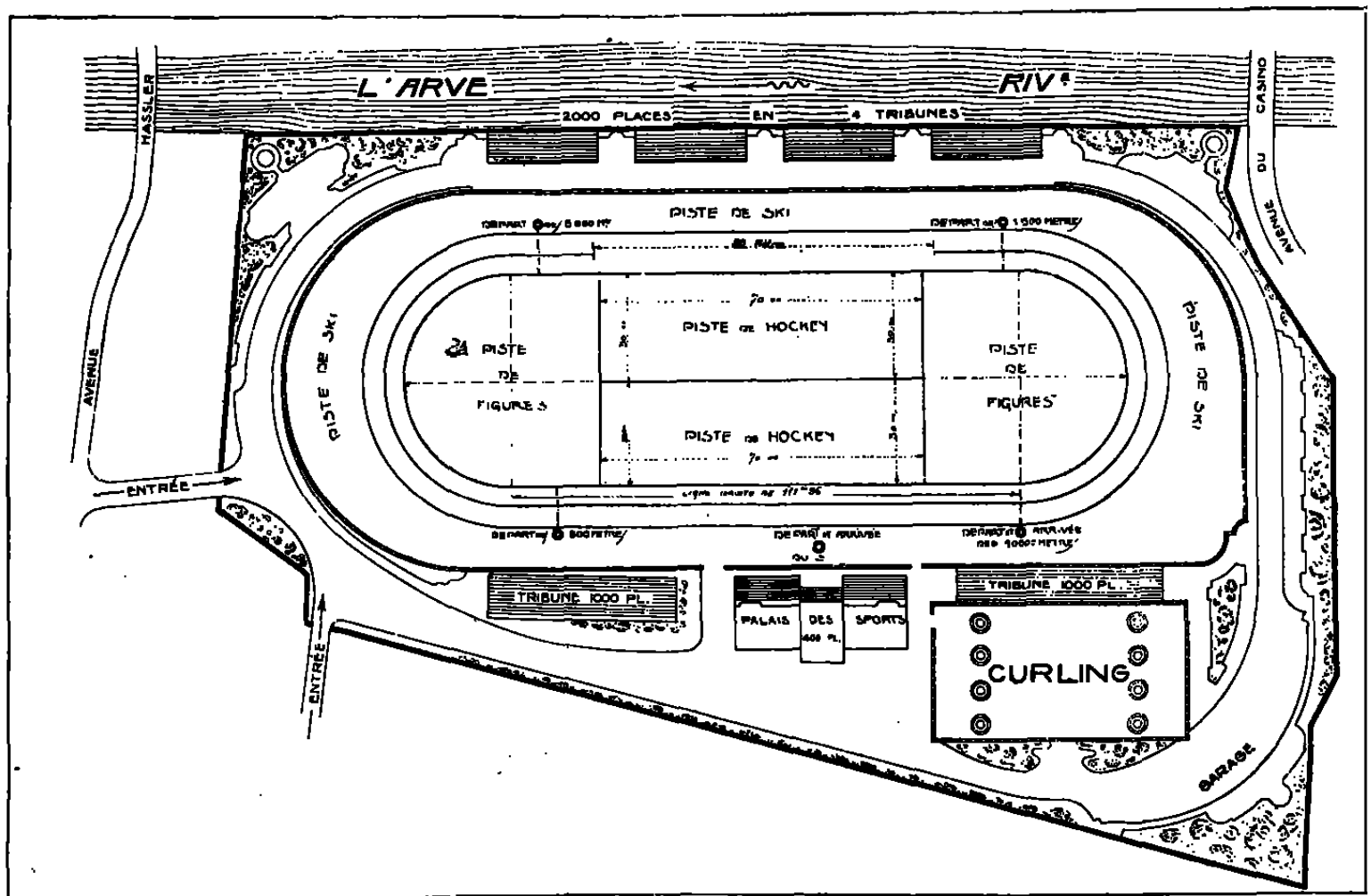

Dispositif de la Patinoire Olympique de Chamonix.

complété par deux demi-cercles de 90 mètres de diamètre, la plus grande largeur étant de 227 mètres. Elle est arasée horizontalement à la cote 1048,38 (la cote des plus hautes eaux de l'Arve, à l'amont, est de 1048,15 et à l'aval 1045,85). L'allée de pourtour comporte des pentes et des rampes de 1/2 m/m et de 1 m/m par mètre.

Tout le terrain affecté à la patinoire et à ses dépendances a été entouré d'une clôture en béton armé, formée de poteaux en double té, dans les rainures desquels sont glissées des planches en béton armé.

Le cube total des terrassements a été de 32.000 m<sup>3</sup>.

L'adjudication eut lieu à la Mairie de Chamonix, le 6 mai 1923. Les travaux commencèrent le 31 mai 1923 et se poursuivirent jusqu'en novembre 1923.

De grosses difficultés ne tardèrent pas à surgir. Les remblais devaient provenir d'un emprunt dans le bois du Bouchet, en bordure de l'étang existant. L'entrepreneur mit en section un excavateur qui, d'après le constructeur, devait débiter 750 mc. par jour. Mais le terrain ne fut pas du tout celui qu'on escomptait. Au lieu d'alluvions normales, on trouva d'énormes souches et de gros galets sur lesquels les godets de l'excavateur glissaient sans faire aucune prise. Il fallut, dès le mois de juillet, organiser le travail de nuit, et un chantier spécial de terrassement à la main, avec ses moyens de transport propres, fut mis en route dès le mois de septembre. Des pannes nombreuses se produisirent, si bien que le cube moyen journalier ne fut guère que de 140 à 150 m<sup>3</sup>.

Ce ne fut qu'au mois de décembre, alors que la neige avait déjà fait son apparition et que depuis longtemps le gel gênait les travaux, que la patinoire fut en état de réception. Du fait de ces difficultés, les dépenses prévues furent augmentées dans une proportion importante.



**M. BATICLE**  
Ingénieur en Chef  
du Service des Ponts et Chaussées  
de la Haute-Savoie

## Le Tremplin de Saut en Ski

Il importait; pour la réussite des Jeux d'Hiver; de mettre à la disposition des athlètes un tremplin de sauts, permettant de tenter de battre les records, c'est-à-dire à l'époque d'exécuter des sauts de l'ordre de 60 mètres mesurés sur le terrain. Pour cela, il faut disposer d'un plan incliné d'une longueur suffisante pour donner la vitesse au sauteur qui lui permettra d'obtenir la trajectoire voulue, et d'un terrain de réception, à pente dégressive, où pourra s'amortir cette vitesse; entre ces deux pistes, le terrain doit être aménagé de manière à avoir un profil se rapprochant de la trajectoire décrite par le sauteur.

La réalisation de ces différentes conditions fut reconnue possible au lieu dit (( Le Mont )), non loin du glacier des Bossons. La piste de lancement a 79 m. 40 de longueur; elle a une pente qui décroît de 30° à 5°. Elle comporte trois départs, les deux départs inférieurs étant établis dans des garages latéraux. Pour réaliser la décroissance de la pente, on a creusé un arc de cercle jusqu'à 2 m. 10 au maximum. Le tremplin proprement dit est

constitué par une dénivellation brusque de 2 mètres; au-dessous, se trouve une niche d'observation. Ensuite, le terrain est aménagé en forme de parabole convexe, jusqu'à une distance de 60 mètres, où la pente atteint son maximum de 35°; à partir de ce point, le profil redevient concave pour terminer à 5° 13'. La longueur totale de la piste de réception, après laquelle se trouve un vaste champ à pente douce de 3° ou 4°, est de 178 mètres. Sa largeur est de 25 mètres au minimum. A la partie inférieure de cette piste de réception sont aménagées, dans les talus du terrassement, des tribunes en gradins pour les spectateurs.

En cours d'exécution des travaux, il fut constaté que le cube de roc à miner était plus considérable que celui prévu.



Vue d'ensemble du Tremplin du Mont



# LE TREMPLIN OLYMPIQUE DU MONT

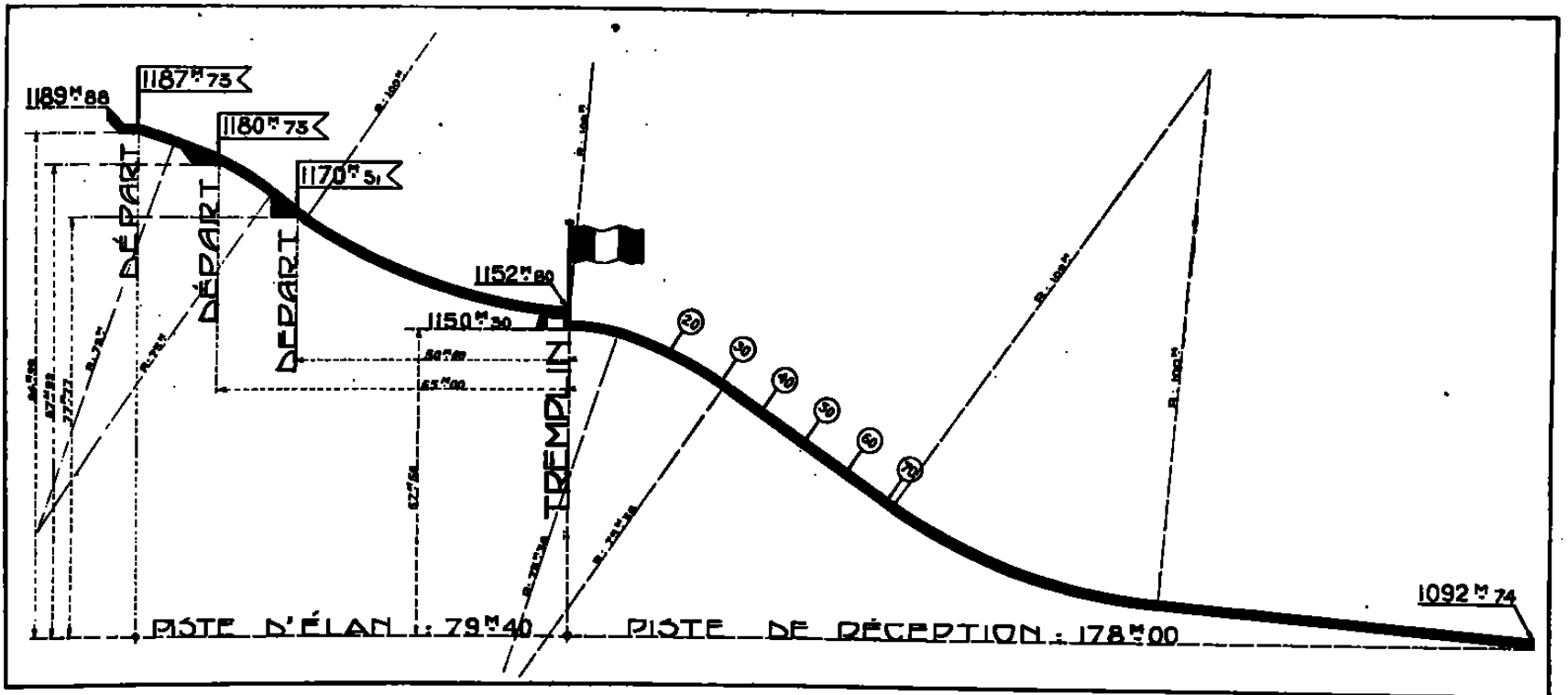

Profil de la Piste

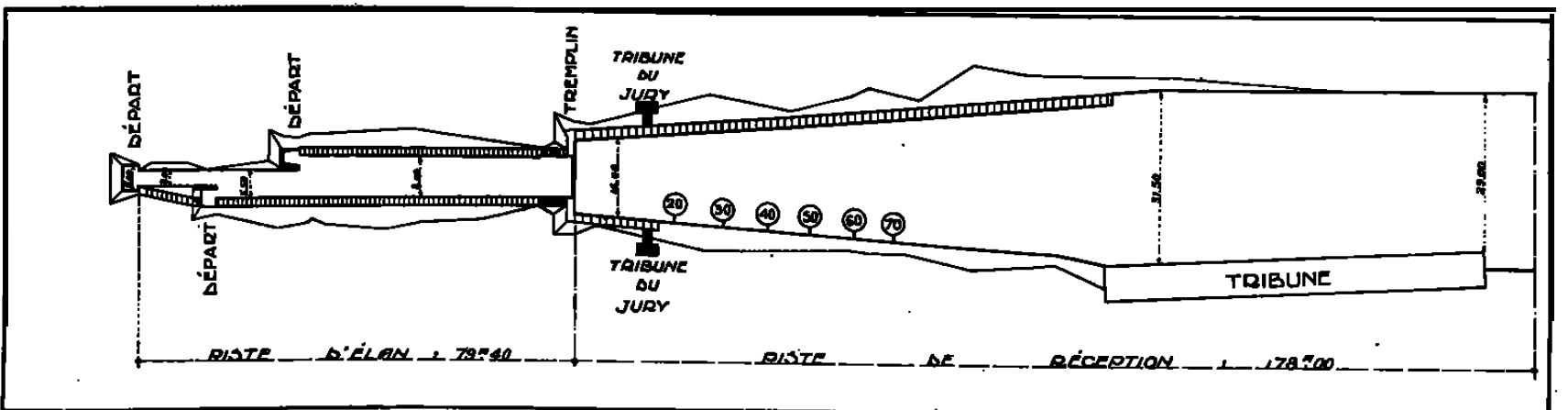

Vue du Plan

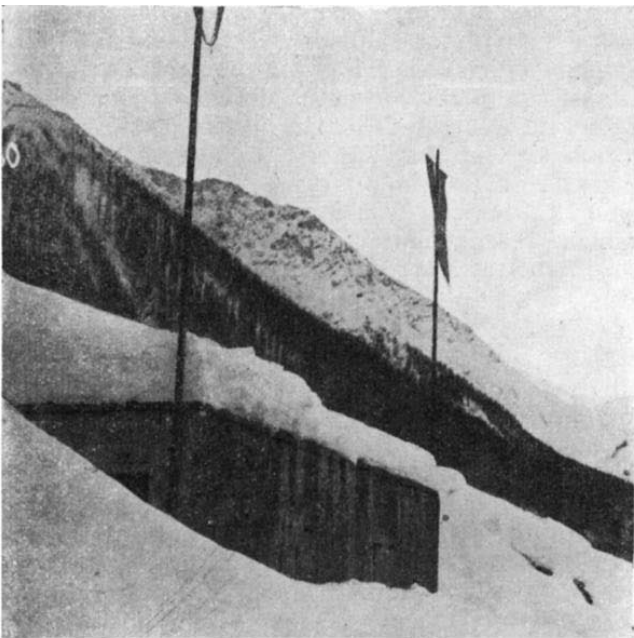

Vue du Tremplin

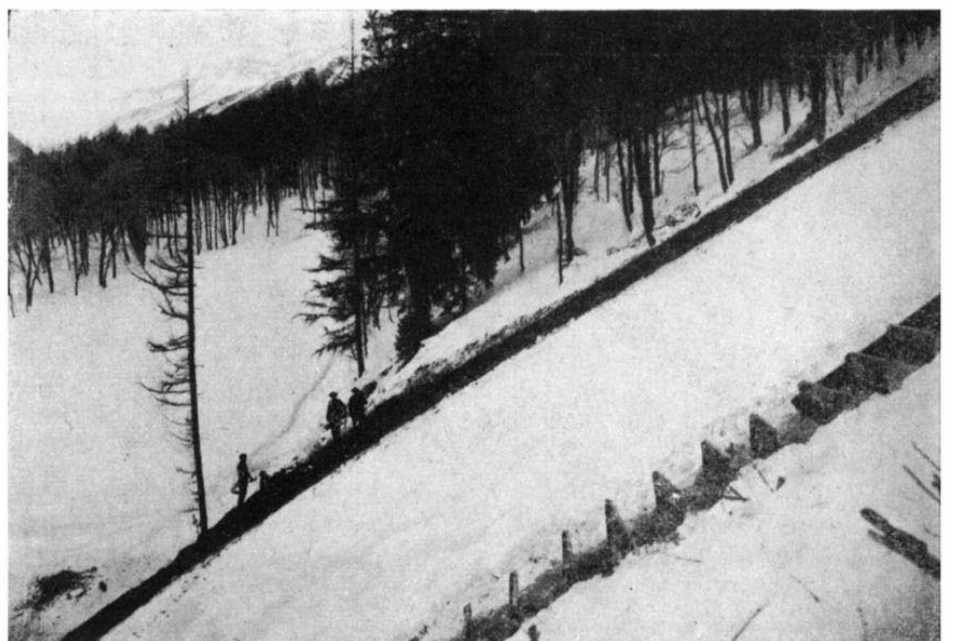

Construction de l'escalier servant à la montée des skieurs

# LA CONSTRUCTION DU TREMPLIN



Vue de face



Vue de profil

De plus, les remblais destinés à la partie inférieure de la piste de réception, qu'on avait envisagé de prendre dans les déblais de la piste d'élan, dûrent être pris dans un emprunt latéral : il fut, en effet, constaté que leur nature argileuse en empêchait le glissement et occasionnait pour leur remise, une manutention coûteuse et surtout fort lente.

Les résultats des performances ont été conformes aux prévisions et, il est vraisemblable que si le point de départ le plus élevé avait été utilisé à une heure moins tardive, ces performances auraient été meilleures encore.

## La Piste de Bobsleigh

L'emplacement choisi pour la piste de bobs se trouve au lieu-dit (( Les Pellerins )) près du funiculaire aérien de l'Aiguille du Midi. Elle a une longueur totale de 1.369 m 88, et elle comporte les pentes suivantes :

0 m. 145	par mètre, sur	74 m. 85
0 m. 125	)	52 m. 59
0 m. 081	)	48 m. 44
0 m. 135	)	65 m. 59
0 m. 083	)	79 m. 82
0 m. 140	)	35 m. 68
0 m. 088	)	64 m. 86
0 m. 145	)	54 m. 77
0 m. 100	)	46 m. 05
0 m. 140	)	79 m. 54
0 m. 120	)	58 m. 51
0 m. 113	)	56 m. 89
0 m. 145	)	50 m. 20
0 m. 100	)	64 m. 80
0 m. 138	)	71 m. 01
0 m. 110	)	65 m. 80
0 m. 090	)	85 m. 34
0 m. 627	)	59 m. )
0 m. 090	)	81 m. 91
0 m. 115	)	59 m. 14
0 m. 070	)	56 m. 10
et une rampe de 0 m. 027	)	42 m. 46

après le poteau d'arrivée.

Elle comporte 19 courbes dont le développement total atteint 893 m. 13. Le rayon minimum est de 11 mètres.

La piste a une largeur de 2 mètres.

Les alignements et les cercles des courbes sont raccordés en plan par des (( lemniscates de Bernoulli )) dont la courbure progressive, depuis le point où elle quitte l'alignement jusqu'à l'entrée dans le cercle, permet d'éviter la brusque mise en jeu de la force centrifuge. On a admis une vitesse maxima de 32 mètres par seconde (115 kilomètres à l'heure). Dans un rayon de 15 mètres cela donnerait une accélération centrifuge de :

$$\frac{32^2}{15} = 69 \text{ mètres.}$$

soit 7 fois l'accélération de la pesanteur. On est ainsi conduit, pour éviter le renversement du bob, à donner au profil transversal une pente de 7 de haut, pour 1 de base. Le profil doit se relever progressivement le long de la courbe de raccordement. De plus, il est nécessaire que dans chaque profil on puisse trouver le logement convenable à chaque vitesse, depuis une vitesse nulle jusqu'à la vitesse maximum. On est ainsi conduit à un profil en travers en forme de parabole cubique. Il en résulte que chaque virage affecte la forme d'une surface concave qui a dû être établie d'une manière très précise. Chaque profil étant calculé, on se servait d'une sorte de potence dont la branche horizontale pouvait se déplacer verticalement comme le taquet d'une toise, et coulisser horizontalement de façon à ce que son extrémité se place au point dont les coordonnées verticale et horizontale avaient été déterminées par le calcul. Le virage était exécuté en maçonnerie de pierre sèche, en laissant une revanche suffisante pour la couche de neige, et dimensionné de façon à résister à la force centrifuge. Le virage le plus relevé a 4 mètres de hauteur. Une conduite d'eau suit la piste pour en permettre l'arrosage.

Les travaux n'ont comporté d'autres difficultés que celles qui ont résulté de l'exécution des virages qui demandaient une grande précision.

On a pu utiliser le funiculaire de service de l'Aiguille du Midi pour la remontée des bobs. On a même pu, pendant un certain temps, transporter les athlètes sur le funiculaire lui-même. Une estocade sur charpente avait été établie pour servir de station, à proximité du point de départ. Mais, comme on ne disposait que d'une seule voiture et que, par conséquent il n'y avait pas de contrepoids, l'effort de traction était trop élevé, ainsi que la puissance à mettre en jeu. Mais, aujourd'hui, ce mode d'exploitation de la piste des bobs est tout à fait possible.

# LA PISTE DE BOBSLEIGH DES PELLERINS

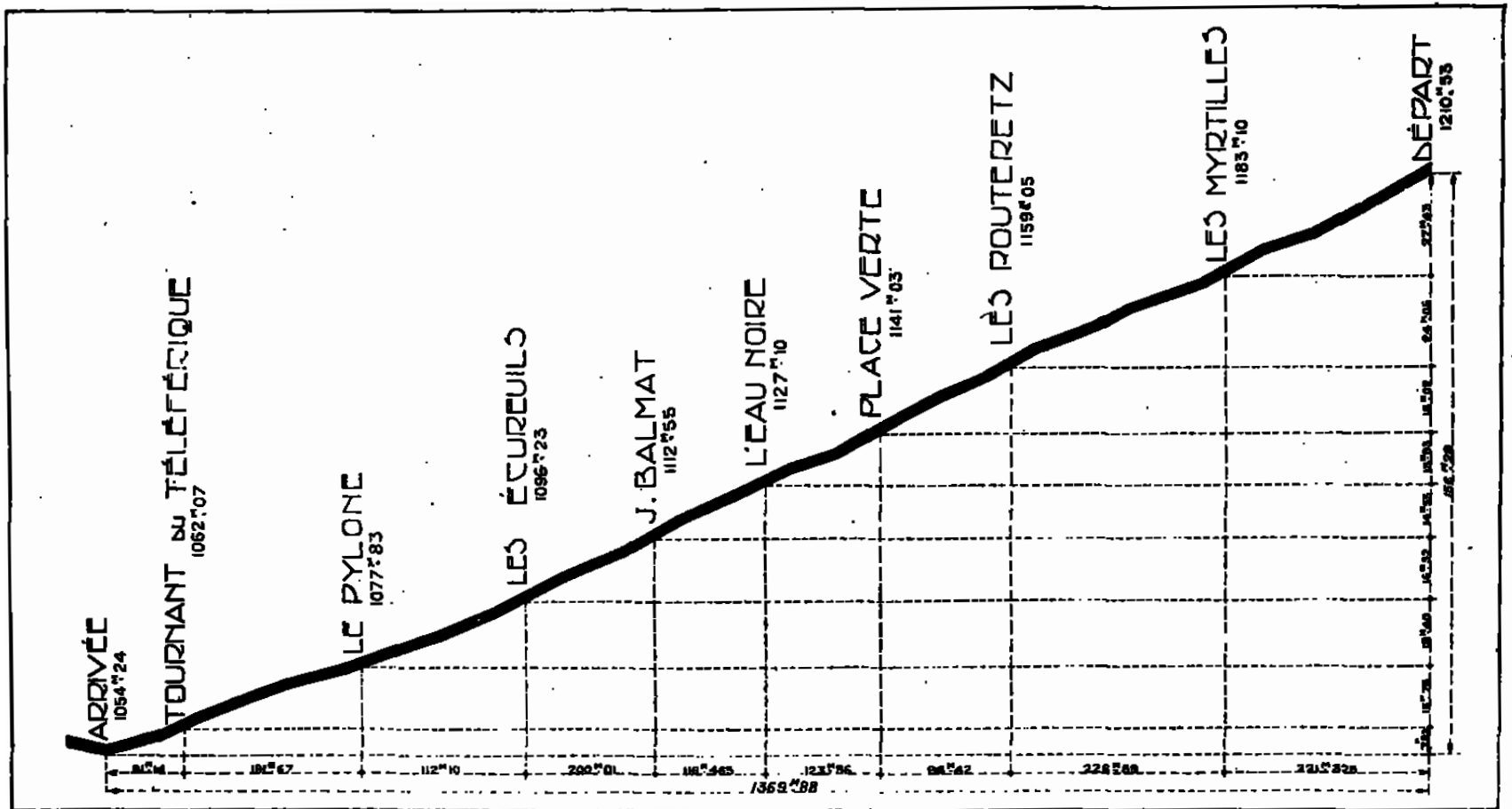

Profil.

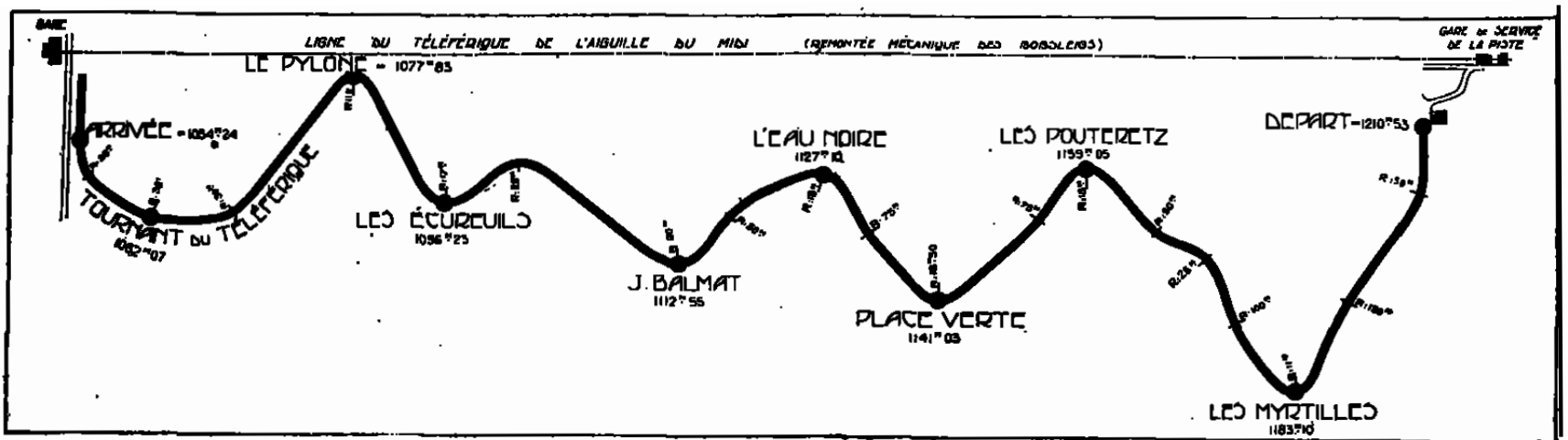

Vue en Plan.

## LA CONSTRUCTION DES VIRAGES



Le grand virage précédent l'arrivée



Les gabarits utilisés pour l'exécution des profils

## La Cérémonie d'Ouverture



La gare de Chamonix-Mont-Blanc.

La cérémonie d'ouverture des Jeux d'Hiver eut lieu à Chamonix, le 24 janvier 1924. Elle se déroula au milieu d'un concours énorme de population et de touristes.

Il faisait froid, il gelait. C'était la joie pour tous, organisateurs et concurrents, après une semaine démoraleuse au cours de laquelle tous les éléments semblaient s'être ligués contre les premiers Jeux d'Hiver.

A la pluie, qui avait transformé l'immense patinoire en un vaste lac, le gel avait tout à coup succédé. Un soleil radieux illuminait maintenant la vallée, les étendards aux multiples couleurs qui décoraient la patinoire claquaient aux vents et leurs couleurs vives éclairaient la blancheur du cadre.

L'animation était intense sur la place de l'Hôtel-de-Ville où se formait le cortège des délégations auquel venaient se joindre, pour leur faire escorte ou, plus exactement, pour les conduire jusqu'à la patinoire, le corps du Syndicat des guides, l'École de Ski, les délégations des sections des Unions sportives : Bobsleigh-Club, Curling-Club, Club Alpin, Touring-Club, Football-Club ; la Compagnie des Sapeurs-Pompiers, la Fanfare et toutes les autorités officielles de la Municipalité de Chamonix - Mont-Blanc.

M. Lavaivre, Maire de Chamonix, souhaite la bienvenue à ses hôtes, en ces termes :

Monsieur le Président du Comité international Olympique,  
Monsieur le Président du Comité Olympique Français  
Monsieur le Ministre,

Un agréable devoir m'incombe, celui de vous adresser au nom du Conseil municipal, au nom de nos Sociétés locales et au nom de notre vaillante population, nos meilleurs souhaits de bienvenue. Nous sommes, Messieurs, fiers de vous recevoir. Chamonix s'est senti profondément honoré de la confiance qui lui était faite le jour de la VIII<sup>e</sup> Olympiade, aussi nos divers groupements dans un parfait accord se sont-ils efforcés de répondre à cette confiance en réalisant des installations qui répondent aux exigences actuelles. Ce sera pour nous une agréable satisfaction si elles répondent à vos désirs. Monsieur le Ministre, nous sommes particulièrement heureux que le gouvernement vous ait désigné pour venir le représenter à ces grandioses manifestations. Dès la première heure vous avez estimé que Chamonix pouvait répondre aux exigences d'une station organisée. Aujourd'hui nous sommes heureux d'avoir répondu à votre confiance et Chamonix gardera le souvenir de l'intérêt que vous lui avez porté. J'adresse au Comité international Olympique, au Comité Olympique Français et à vous, Monsieur le Ministre, à toutes les personnes qui ont coopéré à l'œuvre commune, les plus vifs remerciements de la municipalité, de nos sociétés locales et de toute notre population.



Arrivée de **M. Gaston VIDAL**,  
Sous-Secrétaire d'Etat.



Le Comte Clary entouré des Membres du Comité International Olympique prononçant le discours d'ouverture

Puis le cortège se forma, les délégations des 17 nations se succédant par ordre alphabétique : Autriche, Belgique, Canada, Esthonie, États-Unis, Finlande, France, Grande-Bretagne, Hongrie, Italie, Lettonie, Norvège, Pologne, Suède, Suisse, Tchécoslovaquie, Yougo-Slavie.

Dans chaque délégation, les athlètes marchaient dans l'ordre des épreuves, les patineurs de vitesse en tête, suivis des patineurs de figures, des skieurs civils, des skieurs militaires précédés de leurs officiers, des équipes de hockey, des joueurs de curling, des équipes de bobsleighs. Le départ du cortège eut lieu à 14 h. 30. Il traversa la ville par la rue Nationale et l'avenue du Casino ; les athlètes, qui tous avaient revêtu leur tenue sportive et portaient, les "us leurs patins, les autres leurs skis, ceux-là remorquant leurs bobs, formaient un ensemble extrêmement pittoresque au milieu duquel les joueurs de curling, porteurs de leurs balais, apportaient la note gaie.

Arrivé à hauteur de la patinoire,

le cortège se divisa pour laisser, seules, les délégations olympiques pénétrer sur le stade de glace où devait se dérouler la cérémonie d'ouverture suivant le rite olympique.

Les 17 nations défilèrent, précédées de leur pavillon national pour venir, enfin, faire front devant le cortège officiel, duquel se détacha le Comte Clary, président du Comité Olympique Français, accompagné des membres du Comité International, le Baron de Blonay, le Marquis de Polignac, le Général Kentish et le Comte de Baillet-Latour. S'adressant à M. Gaston

Vidal, Sous-Secrétaire d'Etat à l'Enseignement Technique, représentant le Gouvernement, il prononça le discours d'ouverture :

Monsieur  
le Ministre,

Le Comité Olympique Français est très heureux et très fier que le Comité International Olympique lui ait confié, en même temps que les Jeux Olympiques de 1924, la mission d'organiser, sous son haut patronage et pour la première fois depuis la restauration des jeux, les épreuves de Sports d'Hiver, à l'occasion de la VIII<sup>e</sup> Olym-

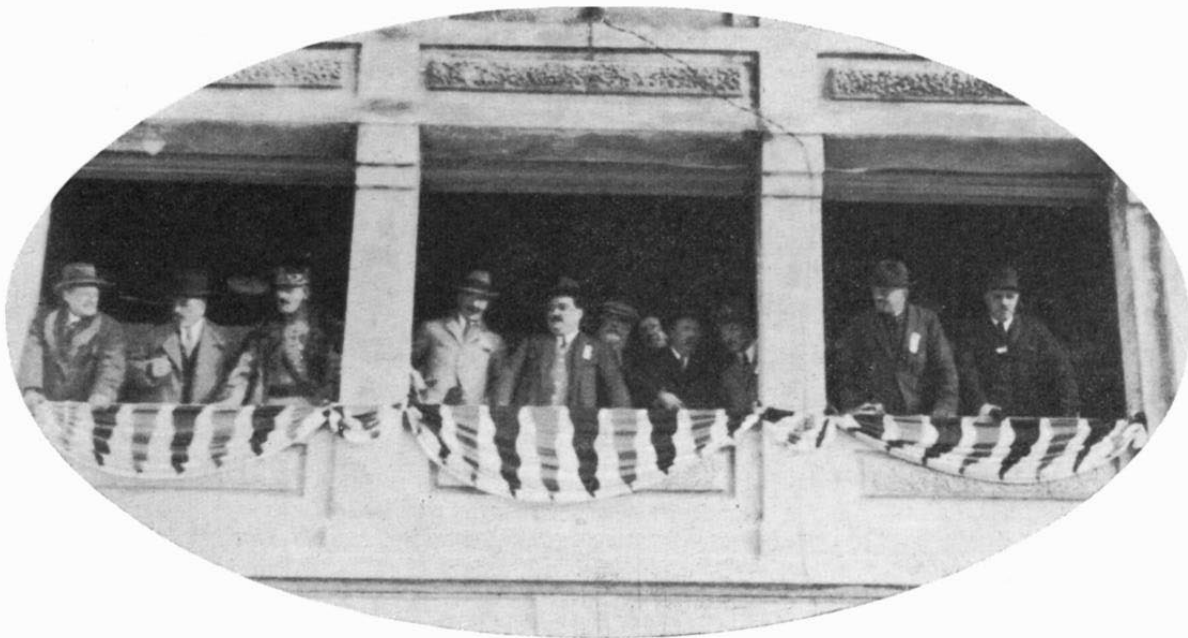

M. Gaston VIDAL, Sous-Secrétaire d'Etat, proclame l'ouverture des jeux d'Hiver

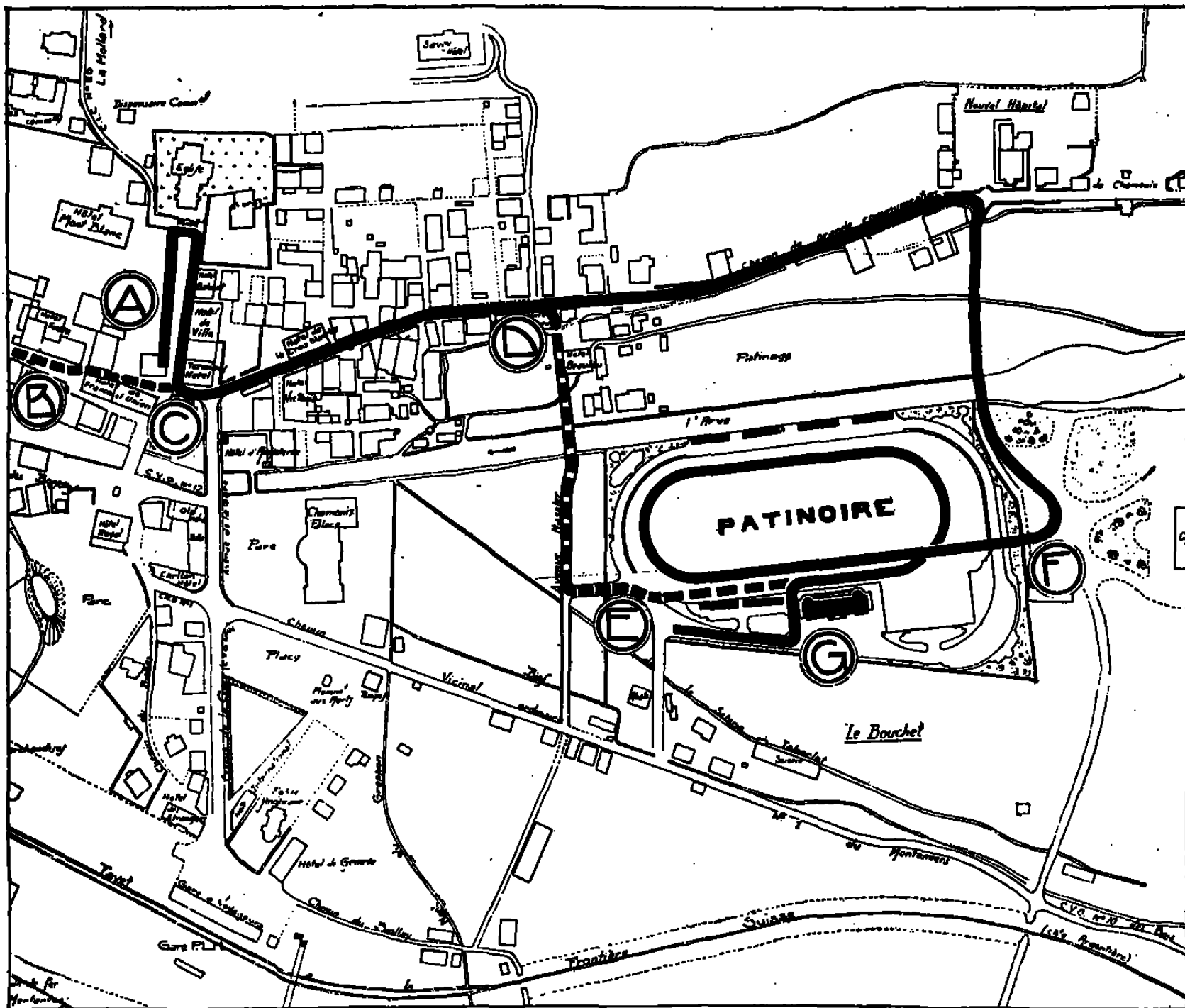

Le parcours du Défilé dans Chamonix-Mont-Blanc

- A - Formation des Délégations Nationales. — B - Formation des Sociétés de Chamonix. — E et F - Entrées du Stade Olympique. — G - Tribune officielle.  
 C D E G — Parcours des Sociétés de Chamonix.  
 C D F G — Parcours des Délégations Nationales.

piade. Avec le concours de la Ville de Chamonix, à laquelle le Comité Olympique Français tient à rendre un public hommage, en dépit de difficultés de toutes sortes, nous sommes prêts au jour et à l'heure fixés, et, le succès dépassant toutes nos espérances, dix-sept nations ont accepté l'invitation de la France. Je vous demande. Monsieur le Ministre, de vouloir bien déclarer ouverts les Jeux d'Hiver de Chamonix, prologue des Jeux Olympiques de 1924.

M. Gaston Vidal, Sous-Secrétaire d'Etat, entouré de MM. Gilbert Peycelon, délégué du Gouvernement aux Jeux de la VIII<sup>e</sup> Olympiade, Baticle, ingénieur en chef des Ponts et Chaussées, Général Madelin, commandant le groupe fortifié des Alpes, Trouillot, préfet du département, etc..., dit, alors les paroles sacramentelles :

« Je proclame l'ouverture des Sports d'Hiver de Chamonix, « donnés à l'occasion de la VIII<sup>e</sup> Olympiade de l'ère moderne, a sous le haut patronage du Comité International Olympique. a

Puis, les porteurs de drapeaux se détachent pour former un arc de cercle devant le groupe officiel et l'adjudant Mandrillon, chef des Skieurs et porteur du drapeau français! prononce solennellement, au nom de tous, le serment Olympique :

« — Nous jurons, déclare-t-il, que nous nous présentons aux Sports d'Hiver donnés à l'occasion de la célébration de la huitième Olympiade, en concurrents loyaux, respectueux des règlements qui les régissent et désireux d'y participer dans un esprit chevaleresque pour l'honneur de notre pays et la gloire du sport ».

Un nouveau défilé s'exécute autour de la patinoire ; les équipes sont longuement acclamées et la cérémonie est terminée.

La patinoire olympique, dont il est nécessaire de conserver une glace impeccable pour les épreuves qui commenceront le lendemain, reste interdite, mais la petite patinoire, réservée au curling est ouverte aux concurrents impatients de reprendre l'entraînement interrompu et, jusqu'à la fin du jour, c'est la ronde folle sous les yeux des spectateurs enthousiastes.

# LE SERMENT OLYMPIQUE



L'adjutant français **MANDRILLON** entouré des porte-drapeaux des délégations nationales, prête le serment olympique.



Le défilé des Sociétés  
de la Ville de  
Chamonix-Mont-Blanc.

En tête du défilé marchaient  
les guides et les jeunes  
élèves de l'école de Ski.



# LE DÉFILÉ DES DÉLÉGATIONS NATIONALES

---



L'Autriche pénètre en tête sure le Stade suivie de la Belgique.



Le Canada.



L'Esthonie.



Les Etats-Unis d'Amérique.



La Finlande.





La France.



L'adjudant Mandrillon  
qui prêta le serment olympique.



La Grande-Bretagne.



Le drapeau britannique.



L'Italie.



La Lettonie.



La Norvège.



La Pologne



La Suède.



La Suisse.



La Tchécoslovaquie.

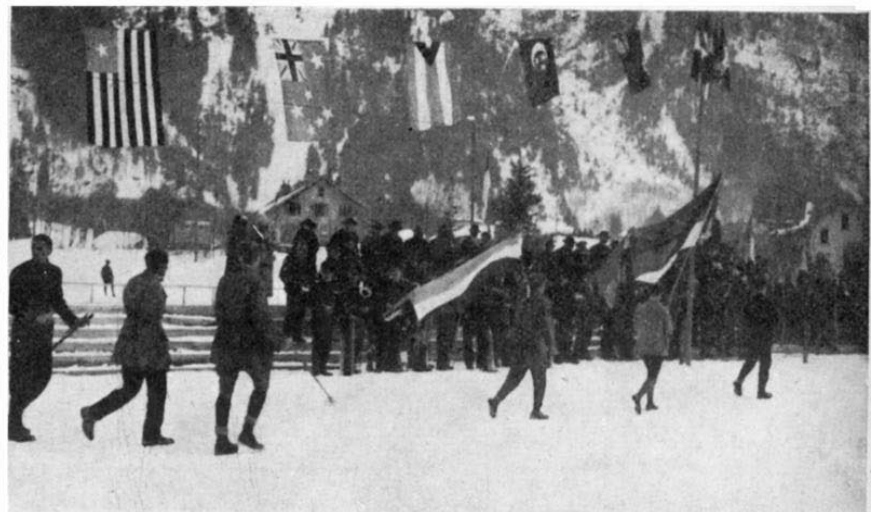

La Yougoslavie

# CLASSEMENT OFFICIEL DES NATIONS

PORTANT SUR LES 6 PREMIÈRES PLACES DANS CHACUNE DES ÉPREUVES DE  
S P O R T S D ' H I V E R

Du Vendredi 25 Janvier  
au Mardi 5 Février 1924

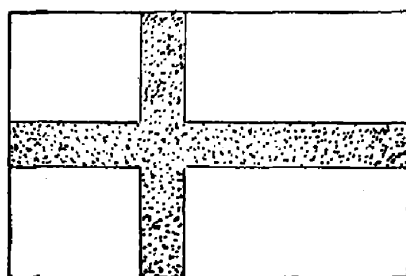

2. FINLANDE

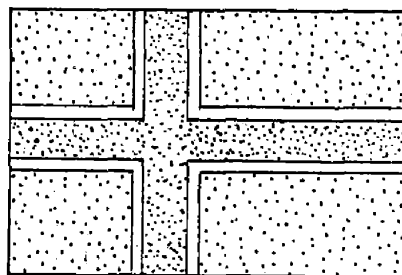

1. NORVÈGE

16. Epreuves  
N<sup>os</sup> 127 à 142

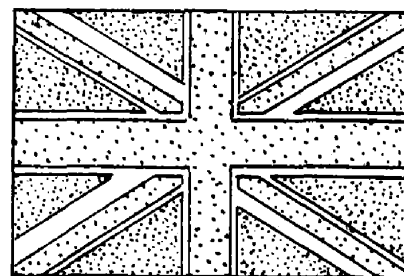

3. G<sup>DE</sup> BRETAGNE

Ordre de Classement	NATIONS	NOMBRE DE CONCURRENTS CLASSÉS												TOTAUX	
		1 <sup>res</sup>		2 <sup>mes</sup>		3 <sup>mes</sup>		4 <sup>mes</sup>		5 <sup>mes</sup>		6 <sup>mes</sup>		Places	Points
		Places	Points	Places	Points	Places	Points	Places	Points	Places	Points	Places	Points		
1	NORVÈGE . . . . .	4	40	7	35	7 <sup>(1)</sup>	27½	6	18	6	12	2	2	32	134½
2	FINLANDE . . . . .	4	40	4	20	3 <sup>(1)</sup>	11½	1	3	1	2			13	76½
3	GRANDE-BRETAGNE . . . . .	1	10	1	5	2	8	1	3	2	4			7	30
4	ÉTATS-UNIS . . . . .	1	10	2	10			2	6			3	3	8	29
5	SUÈDE . . . . .	1	10	1	5			1	3	2	4	4	4	9	26
6	AUTRICHE . . . . .	2	20	1	5									3	25
7	SUISSE . . . . .	2	20			1	4							3	24
8	FRANCE . . . . .					3	12	1	3	2 <sup>(1)</sup>	3½	1	1	7	19½
9	CANADA . . . . .	1	10									1	1	2	11
10	TCHÉCO-SLOVAQUIE . . . . .							2	6	1 <sup>(2)</sup>	1½	1	1	4	8½
11	BELGIQUE . . . . .					1	4			1	2			2	6
12	ITALIE . . . . .											1	1	1	1

NOTA. — (1) dont 1 ex-æquo.  
(2) ex-æquo.

# CONSIDÉRATIONS GÉNÉRALES

Les Jeux d'Hiver, intercalés pour la première fois dans la célébration d'une Olympiade et organisés du 25 janvier au 5 février 1924 dans l'admirable cadre de Chamonix, ont constitué la véritable apothéose des sports d'hiver.

De l'avis unanime de toutes les compétences, jamais meeting de sports d'hiver n'avait présenté une telle envergure, tant par la quantité que par la qualité des athlètes prenant part aux épreuves, tant par la parfaite organisation de ses manifestations, tant, enfin par la température magnifique dont furent favorisées ces compétitions.

Que ce soit en patinage de vitesse, en patinage de figures, en hockey, en bobsleigh ou en ski, les performances furent remarquables et furent suivies, les derniers jours surtout, par une foule considérable.

La grande presse française et étrangère a fait, au meeting de Chamonix, une publicité mondiale, qui, certainement, a servi, de la plus heureuse manière, tant en France qu'à l'étranger, la cause des sports d'hiver. L'importance unique jusqu'à ce jour, de ce meeting, se démontre du reste par les quelques statistiques qui vont suivre :

Le nombre des engagements, pour les Jeux d'hiver atteignit, en effet, 724 inscriptions, 457 individuelles étaient inscrites dans les différents sports et le nombre d'athlètes ayant participé à ses épreuves, s'éleva à 293 concurrents, représentant 17 nations.

Voici comment se répartissaient les athlètes par sport: Le patinage de vitesse mit en ligne 31 concurrents, dont 27 ont participé aux 500 mètres, 22 au 5.000 mètres, 22 au 1.500 mètres et 16 au 10.000 mètres.

29 concurrents ont participé au concours de patinage de figures, la compétition de dames réunissant 8 concurrentes, la compétition de messieurs II et la compétition par couples 9 couples, soit 19 concurrents.

Dans les épreuves de ski, le nombre des athlètes présents à Chamonix, atteignit le formidable total de 101 concurrents; 33 skieurs s'alignèrent



**M. ANDRÉ PAYER,**  
Président de la  
Fédération Française des Sports d'Hiver.



**M. V. G. BALCK,**  
Président  
de l'Union Internationale de Patinage



**M. A. MAUCOURT,**  
Secrétaire général  
de la Fédération Française de Sports d'Hiver  
Secrétaire  
de la Commission technique du C. O. F.



**M. H. CUENOT,**  
Vice-Président  
du Club Alpin Français et  
Président  
de la Commission technique de Ski  
du C. O. F.

Les officiels ayant fonctionné dans les divers jurys atteignirent le nombre de 109, se décomposant comme suit: patinage de vitesse, 15; patinage de figure, 13; tournoi de hockey, 49; Bobsleigh, 20; épreuve de ski, 32.

Dans le tournoi de hockey, qui constitua sans contredit le véritable clou des manifestations de patinage, 277 buts ont été marqués, le Canada en réussissant à lui seul 110, les Etats-Unis 73, la Grande-Bretagne 40, la Suède 21, la Tchécoslovaquie 14, la France 9, la Belgique 8, la Suisse 2.

L'ensemble des 31 patineurs de vitesse a parcouru, au cours des quatre épreuves olympiques, la distance totale de 316 kilomètres dans le temps total de 9 heures 5 minutes 20 secondes 1/5, pendant lequel chacun des chronométreurs a eu à presser 858 fois le dé clic de sa montre.

L'ensemble des 29 patineurs de figures (couples mis à part) a effectué 660 figures imposées.

L'ensemble des 101 skieurs a parcouru, enfin, la distance totale de 3.124 kilomètres

Sur 102 sauts effectués, 91 ont été réussis et 12 concurrents seulement sont tombés. La moyenne des 5 meilleurs sauts de concours a atteint 49 m. 50.

En bobsleigh, les six équipes classées ont parcouru une distance totale de 34 kilomètres 392 en 37 minutes, 1 seconde 73/100<sup>e</sup>.

Comme il était à prévoir, les pays scandinaves s'assurèrent, dans les épreuves de patinage et dans les épreuves de ski, une indiscutable supériorité, juste résultante d'une longue pratique du patin et du ski.

La Norvège dans les épreuves de ski, la Finlande dans les épreuves de patinage totalisèrent, grâce à leurs champions, un grand nombre de victoires qui leur assurèrent les deux premières places du classement général inter-nations.

Le tournoi de hockey, par contre, échappa aux Scandinaves et fut remporté, après une partie magnifique et qui souleva l'enthousiasme des mil-



**M. J. DALBANNE,**  
Secrétaire  
de la Commission technique de Ski  
du C. O. F.

dans les 50 kilomètres, 41 dans l'épreuve de 18 kilomètres, 27 participèrent à l'épreuve combinée, 27 également prirent part aux concours de sauts. L'épreuve militaire, enfin, mit en ligne 24 concurrents.

Les épreuves de bobsleigh réunirent 40 concurrents.

Le tournoi de curling mit trois équipes aux prises.

Le tournoi international de hockey enfin, dans lequel 8 nations étaient représentées, aligna 83 joueurs.

liers de spectateurs présents, par l'équipe du Canada, qui triompha en finale de l'équipe des Etats-Unis.

Voici quel fut le classement, par nations, des premiers Jeux d'hiver, dont le succès fut tel qu'il détermina l'inscription définitive des Sports d'hiver au programme des Olympiades futures:

1. Norvège, 134 points 1/2; 2. Finlande, 76 points 1/2; 3. Grande-Bretagne, 30 points; Etats-Unis, 29 points; 5. Suède, 26 points; 6. Autriche, 25 points; 7. Suisse, 24 points; 8. France, 19 points 1/2; 9. Canada, 11 points; 10. Tchécoslovaquie, 8 points 1/2.

# LES CONGRÈS INTERNATIONAUX TENUS A CHAMONIX EN 1924



Le Hockey sur glace.



Le Curling.



Le Bobsleigh.



Le Ski

## Les Pouvoirs Sportifs

LIGUE INTERNATIONALE DE HOCKEY SUR GLACE. — *Président* : M. Paul Loicq (Belgique); *Vice-Présidents* : M. Louis Magnus (France); Major B.-M. Patton (Grande-Bretagne); *Membres* MM. D.-G. Adams (Etats-Unis) ; L. Tegner (Suède) ; Max Sillig (Suisse).

UNION INTERNATIONALE DE PATINAGE. — *Président* : Major Général V.-G. Balck (Suède); *Vice-Président* : M. E. Von Szent-Gyorgi (Hongrie); *Membres* : D<sup>r</sup> G. Herbert Fowler (Grande-Bretagne); D<sup>r</sup> J.-A. Schutter (Hollande).

COMMISSION INTERNATIONALE DE SKI. — *Président* : Directeur Général Horn (Norvège); *Vice-Président* : M. Carl Nordenson (Suède) ; *Secrétaire* : M.K.-V. Amundsen (Norvège); *Membres*: D<sup>r</sup> P. Minelle (France); Capt. K.-E. Levalahti (Finlande); Ing. A. Norling (Suède); J. Rossler-Orovsky (Tchéco-Slovaquie) ; Colonel A. Weber (Suisse); D<sup>r</sup> P. Prey; Ing. J. Gsur (Autriche).

FÉDÉRATION INTERNATIONALE DE BOBSLEIGH ET TOBOGGANING; — *Président* : Comte R. de la Frégeolière (France); *Vice-Président* : M. Pierre Golay (Suisse); *Membres* : Major B.-M. Patton (Grande-Bretagne); Comte Alberto Bonacossa (Italie).

FÉDÉRATION FRANÇAISE DE SPORTS D'HIVER. — *Président* : M. A. Payer ; *Vice-Présidents* : MM. R. Planque, P. Roux, L. Magnus ; *Secrétaire général* : M. A. Maucourt ; *Trésorier* : M. F. Cournollet ; *Secrétaire du Conseil* : M. P. Vallée.



Une rafale de neige s'abattit sur Chamonix quelques jours avant l'ouverture des Jeux d'Hiver. Les travaux de déblaiement de la patinoire.

CLUB ALPIN FRANÇAIS. *Président* : M. Francis Regaud; *Vice-Présidents* : MM. H. Cuénot, A. Gatine, H. Dunod; *Secrétaire général* : M. G. Pentray ; *Trésorier* : M. G. Blanchard.

COMMISSION TECHNIQUE DES SPORTS D'HIVER DU COMITÉ OLYMPIQUE FRANÇAIS. PATINAGE. *Président* : M. R. Van der Hoeven ; *Secrétaire* : M. A. Maucourt ; MM. R. de la Frégeolière et A. de Rauch (de la Fédération Française des Sports d'Hiver) .

SKI. *Président*: M. H. Cuénot ; *Secrétaire* : M. Dalbanne, Lieutenant-Colonel Touchon, D<sup>r</sup> P. Minelle (du Club Alpin Français).

### PATINAGE DE VITESSE

#### JURY

*Juge-arbitre* : Capitaine HAMMERSTAD (Norvège).

*Starter* : Hans VALAR (Suisse).

*Chronométreurs* : Ch. FAROUX, DEGRAINE, GOURY, MEIERS (France) ; Capitaine LEVALHATI (Finlande).

*Contrôleurs de tours* : POPLIMONT (Belgique), TAYLOR (Etats-Unis), R. GEORGE (France).

*Commissaires au croisement* : Steen PETERSON (Norvège), MAUCOURT, VALLÉE (France).

*Délégués aux coureurs* : BECCI, SABOURET (France).

### PATINAGE DE FIGURES

#### JURYS

DAMES. *Juge-arbitre* : C.-M. ROTCH (Etats-Unis).

*Juges* : J. FELLNER (Autriche). W. JAKOBSSON (Finlande). H.-R. YGLESIAS (Grande-Bretagne). H. HERZ (Autriche). L. MAGNUS (France). WAGEMANS (Belgique). R. JAPIOT (France).

MESSIEURS. *Juge-arbitre* : Von SZABO DE BUCS (Autriche).

*Juges* : F. FIGUERON (France). L. MAGNUS (France). H. KOTT (Tchéco-Slovaquie). KUJNZLI (Suisse). H. R. YGLESIAS (Grande-Bretagne). J. FELLNER (Autriche). E. HERZ (Autriche).

COUPLES. *Juge-arbitre* : C.-M. ROTCH (Etats-Unis).

*Juges* : E. HERZ (Autriche). H.-R. YGLESIAS (Grande-Bretagne). KUNZLI (Suisse). F. FIGUERON (France). J. FELLNER (Autriche). L. MAGNUS (France). E. DELPY (Belgique).

### CONCOURS DE SKI

#### JURYS

COURSE MILITAIRE. *Pour la Course* : MM. Colonel DOSSE (France). Lieutenant-Colonel LARDANT (France).

Lieutenant-Colonel WEBER (Suisse). Capitaine LEVALHATI (Finlande). *Pour le tir* : MM. Lieutenant-Colonel OSMOLSKY (Pologne). Capitaine BONNET DE LA TOUR (France).

Capitaine HERMAN (Tchéco-Slovaquie). *Sur la Piste* : MM. Commandant MICHAL (France). Lieutenant VOLLA (Italie).

COURSE DE 50 MM. MM. SPIERSER (France). HILLO (Finlande). JILEK (Tchéco-Slovaquie) .

COURSE DE FOND. — MM. Major SETTERBERG (Suède). — ARNAUD (France). — CORTI (Italie).

SAUTS COMBINES. — *Juges (style) combinée*: MM. HIRSCHY (Suisse). — Docteur LACQ (France). — NORLING (Suède). — *Juges mesureurs de la longueur des sauts* : MM. Lieutenant HELSET (Norvège) . — ARNAUD (France). — PALMROS (Finlande).

GRANDS SAUTS. — *Juges (style)*: MM. HYSING OLSEN (Norvège). — Lieutenant-Colonel TOUCHON (France). STENGL (Tchéco-Slovaquie) . *Juges mesureurs de la longueur des sauts* : MM. John MICHEL (Suisse). NYLUND (Suède). TIGNOL (France).

### CONCOURS DE BOBSLEIGH

#### JURY

*Président* : Général KENTISH (Grande-Bretagne). *Membres*. Comte A. BONACOSSA (Italie), M. BECCI , (France), Max SILLIG (Suisse), P. LOICQ (Belgique),

COMMISSAIRES. *Starter* : LEISER (Suisse). *Starter-adjoint* : Major B.-M. PATTON (Grande-Bretagne). *Commissaire au départ* : MEAUX SAINT-MARC (France). *Commissaires de parcours* : MAUCOURT (France), PLANQUÉ (France), ARSENIE (Roumanie) .

*Juges l'arrivée* : P. GOLAY (Suisse, P. Roux (France).

*Commissaire à l'arrivée* : MAGNUS (France).

*Commissaire la remontée* : Colonel DEVISME (France).

*Chronométreurs* : MEIERS (France), GOURY (France),

*Service médical* : Docteur SAUPHAR, Docteur AGNEL.

**TABLEAU RÉCAPITULATIF PAR RÉUNIONS**

DATES DES REUNIONS		LIEUX DES REUNIONS	NUMEROS DES REUNIONS	NOMBRE DE SPECTATEURS			RECETTES
				PAYANTS	NON PAYANTS Officiels, Presse, Con- currents	TOTAUX	
Vendredi 25 (Première journée)	Après-Midi	PATINOIRE (Cérémonie d'ouverture)	1	287	1.782	2.069	2.290
Samedi 26 (Deuxième journée)	Matin	PATINOIRE	2	326	990	1.316	2.412 50
	Après-Midi	PATINOIRE	3	331	1.125	1.456	2.442 50
Dimanche 27 (Troisième journée)	Matin	PATINOIRE	4	398	944	1.342	2.902 50
	Après-Midi	PATINOIRE	5	421	1.168	1.589	3.072 50
Lundi 28 (Quatrième journée)	Matin	PATINOIRE	6	293	883	1.176	2.190
	Après-Midi	PATINOIRE	7	374	1.004	1.738	2.760
Mardi 29 (Cinquième journée)	Matin	PATINOIRE	8	270	1.037	1.307	2.040
	Après-Midi	PATINOIRE	9	427	1.211	1.638	3.130
Mercredi 30 (Sixième journée)	Matin	PATINOIRE	10	263	995	1.258	2.305
	Après-Midi	PATINOIRE	11	285	1.129	1.414	2.510
Jeudi 31 (Septième journée)	Matin	PATINOIRE	12	311	936	1.247	2.657 50
	Après-Midi	PATINOIRE	13	347	1.185	1.532	2.997 50
Vendredi 1 <sup>er</sup> (Huitième journée)	Matin	PATINOIRE	14	185	775	960	1.610
	Après-Midi	PATINOIRE	15	340	1.159	1.499	3.010
Samedi 2 (Neuvième journée)	Matin	PATINOIRE	16	202	718	920	1.275
	Après-Midi	PISTE DE BOBS	17	405	1.135	1.540	3.115
		PATINOIRE	18	471	915	1.386	3.735
Dimanche 3 (Dixième journée)	Matin	PISTE DE BOBS	19	671	1.183	1.854	5.005
	Après-Midi	PATINOIRE	20	2.003	1.277	3.280	17.135
Lundi 4 (Onzième journée)	Après-Midi	TREMPLIN	22	1.434	1.268	2.702	13.195
		DE SAUT					
TOTAUX .....				10,044	22.819	32.863	81.790
Perception des entrées sur la Patinoire .....							26.090 80
Chiffre global des Recettes.....							107.880 80

**TABLEAU RÉCAPITULATIF PAR CATÉGORIES DE PLACES**

DÉSIGNATION DES PLACES	TARIF DES PLACES			NOMBRE DE SPECTATEURS PAYANTS	RECETTES
	Par 1/2 Journée	Par Journée	Abonnement pour les 22 Réunions		
<b>Pesage réservé</b>	30 fr.	50 fr.	400 fr.	133	<b>3.990</b> Frs
				97	<b>2.800</b>
				231	<b>4.400</b>
<b>Pesage . . . . .</b>	25	40	300	1.230	<b>25.215</b>
				229	<b>3.590</b>
				231	<b>3.800</b>
<b>Enceinte A . . . . .</b>	15	25	200	103	<b>1.545</b>
				85	<b>1.000</b>
				252	<b>2.400</b>
<b>Enceinte B . . . . .</b>	5	7.50		5.229	<b>26.145</b>
				2.224	<b>7.905</b>
<b>Totaux . . . . .</b>				10.044	<b>81.790</b> Frs
<b>Perception des Entrées sur la Patinoire</b>	Période des Jeux		Première Zone, 5 fr.	3.724	<b>18.620</b>
	25 Janvier au 4 Février		Deuxième Zone, 2 fr.	240	<b>480</b>
	Période préliminaire (du 16 au 22 Janvier) Réservée à l'entraînement des Concurrents				<b>6.990,80</b>
<b>Chiffre global des Recettes . . . . .</b>					<b>107.880,80</b>

**REPRODUCTION D'UN TICKET D'ENTRÉE (Recto)**

SPORTS D'HIVER

1924

HUITIÈME JOURNÉE

RÉUNIONS

14 et 15

PESAGE RÉSERVÉ

N° 00.694

SPORTS D'HIVER  
**CHAMONIX MONT-BLANC 1924**

Organisés par le Comité Olympique Français  
à l'Occasion de la Célébration de la VIII<sup>e</sup> OLYMPIADE

HUITIÈME JOURNÉE

**Matin :** Réunion **14** PATINOIRE

**Après-midi :** Réunion **15** PATINOIRE

**PESAGE RÉSERVÉ N° 00.694**

\* Voir au dos l'emplacement des enceintes \*

SPORTS D'HIVER

1924

**14**

CONTROLE

**15**

PESAGE RÉSERVÉ

N° 00.694

SPORTS D'HIVER

1924

**14**

CONTROLE

**15**

PESAGE RÉSERVÉ

N° 00.694

Le Verso du Ticket à la page 667.



REPRODUCTION d'un TICKET D'ENTRÉE (Verso)

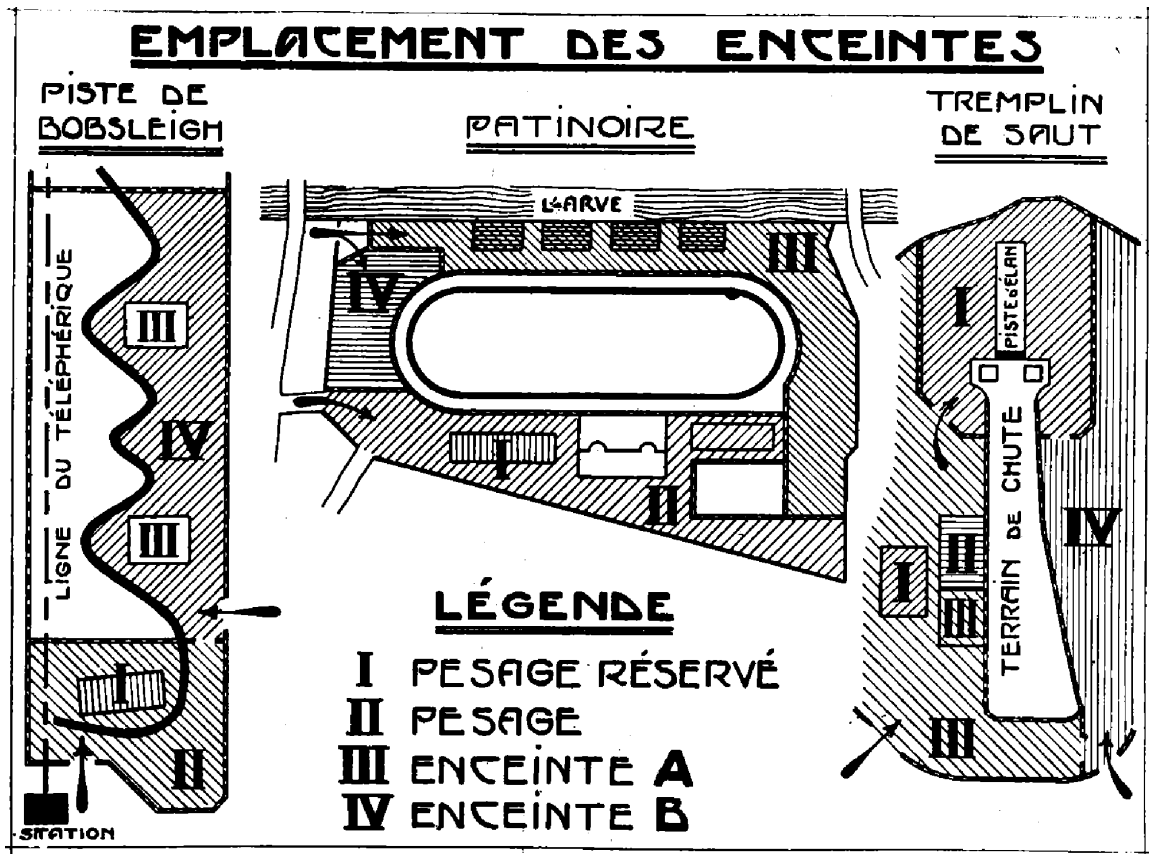

On remarquera que les emplacements prévus pour les 4 catégories de places étaient indiqués sur les 3 terrains olympiques : Piste de Bobsleigh, Patinoire et Tremplin de Saut.

**CALENDRIER DES RÉUNIONS DE SPORTS D'HIVER**

1 <sup>re</sup> JOURNÉE. — SAMEDI 26 JANVIER			4 <sup>e</sup> JOURNÉE. — MARDI 29 JANVIER			7 <sup>e</sup> JOURNÉE. — VENDREDI 1 <sup>er</sup> FEVRIER		
N <sup>os</sup> DES ÉPREUVES	DÉSIGNATION	PHASE	N <sup>os</sup> DES ÉPREUVES	DÉSIGNATION	PHASE	N <sup>os</sup> DES ÉPREUVES	DÉSIGNATION	PHASE
MATIN. — RÉUNION N <sup>o</sup> 2			MATIN. — RÉUNION N <sup>o</sup> 8			APRÈS-MIDI. — RÉUNION N <sup>o</sup> 13		
127	Patinage 500 mètres	)	133	Patinage : Concours de figures (messieurs) . . .	fig. imposées	134	Patinage : Concours de figures (couples) . . . . .	)
131	Concours général de patinage . . . . .	500 m.	139	Course militaire de 30 km. avec tir. . . . .	)	140	Hockey : Suède c. Tchécoslovaquie . . . . .	Poule A
APRÈS-MIDI. — RÉUNION N <sup>o</sup> 3			Hockey : France c. Grande-Bretagne . . . . .			1 <sup>re</sup> JOURNÉE. — VENDREDI 1 <sup>er</sup> FEVRIER		
129	Patinage 5.000 mètres.	)	141	Curling : Grande-Bretagne c. Suède. . . . .	)	MATIN. — RÉUNION N <sup>o</sup> 14		
131	Concours général de patinage . . . . .	5.000 m.	APRÈS-MIDI. — RÉUNION N <sup>o</sup> 9			140	Hockey : Suisse c. Tchécoslovaquie . . . . .	Poule A
2 <sup>e</sup> JOURNÉE. — DIMANCHE 27 JANVIER			132 Patinage : Concours de figures (dames) . . . . .			APRÈS-MIDI — RÉUNION N <sup>o</sup> 15		
MATIN. — RÉUNION N <sup>o</sup> 4			133 Patinage : Concours de figures (messieurs) . . .			140 Hockey : Canada c. Gde-Bretagne . . . . .		
128	Patinage 1.500 mètres.	)	140 Hockey : Canada c. Suède			140 Hockey : Etats-Unis c. Suède . . . . .		
131	Concours général de patinage . . . . .	1.500 m.	5 <sup>e</sup> JOURNÉE. — MERCREDI 30 JANVIER			8 <sup>e</sup> JOURNÉE. — SAMEDI 2 FEVRIER		
APRÈS-MIDI. — RÉUNION N <sup>o</sup> 5			MATIN. — RÉUNION N <sup>o</sup> 10			MATIN. — RÉUNION N <sup>o</sup> 16		
130	Patinage 10.000 mètres.	)	135	Ski : grand fond, 50 km.	)	136	Ski : fond 12 à 18 km.	)
131	Concours général de patinage . . . . .	10.000 m.	140	Hockey : Canada c. Suisse . . . . .	Poule A	138	Ski : épreuve combinée	fond
3 <sup>e</sup> JOURNÉE. — LUNDI 28 JANVIER			140 Hockey : Belgique c. Grande-Bretagne . . .			142 Bobsleigh (1 <sup>er</sup> et 2 <sup>e</sup> manches).		
MATIN. — RÉUNION N <sup>o</sup> 6			141 Curling : France c. Grande-Bretagne . . . . .			APRÈS-MIDI. — RÉUNION N <sup>o</sup> 17		
132	Patinage : Concours de figures (dames) . . . . .	fig. imposées	APRÈS-MIDI. — RÉUNION N <sup>o</sup> 11			140 Hockey : Grande-Bretagne c. Suède. . . . .		
140	Hockey : Suède c. Suisse	Poule A	133 Patinage : Concours de figures (messieurs) . . .			9 <sup>e</sup> JOURNÉE. — DIMANCHE 3 FEVRIER		
141	Curling : France c. Suède	)	140 Hockey : Etats-Unis c. France . . . . .			MATIN. — RÉUNION N <sup>o</sup> 18		
APRÈS-MIDI. — RÉUNION N <sup>o</sup> 7			6 <sup>e</sup> JOURNÉE. — JEUDI 31 JANVIER			142 Bobsleigh (3 <sup>e</sup> et 4 <sup>e</sup> manches).		
140	Hockey : Belgique c. Etats-Unis . . . . .	Poule B	MATIN. — RÉUNION N <sup>o</sup> 12			APRÈS-MIDI. — RÉUNION N <sup>o</sup> 19		
140	Hockey : Canada c. Tchéco-Slovaquie . . . . .	Poule A	140 Hockey : Etats-Unis c. Grande-Bretagne . . . . .			140 Hockey : Canada c. Etats-Unis . . . . .		
						finale		
						10 <sup>e</sup> JOURNÉE. — LUNDI 4 FEVRIER		
						APRÈS-MIDI. — RÉUNION N <sup>o</sup> 20		
						137 Ski : Saut . . . . .		
						138 Ski : épreuve combinée. . . . .		
						Saut		

## TABLEAU DES ENGAGEMENTS AUX SPORTS D'HIVER, PAR EPREUVE

N° DES EPREUVES	DÉSIGNATION DES EPREUVES	NATIONS ENGAGÉES, 17													TOTAL DES ENGAGEMENTS PAR EPREUVES	NOMBRE DES NATIONS ENGAGÉES PAR EPREUVES				
		AUTRICHE	BELGIQUE	CANADA	ESTHONIE	ÉTATS-UNIS	FINLANDE	FRANCE	GRANDE-BRETAGNE	HONGRIE	ITALIE	LETTONIE	NORVÈGE	POLOGNE			SUÈDE	SUISSE	TCHÉCO-SLOVAQUIE	YUGOSLAVIE
		127	Patinage, course, distance : 500 mètres.....		4	1	1	4	3	4	4		1	1			4	1	3	1
128	Patinage, course, distance : 1.500 mètres.....		4	1	1	4	3	4	4		1	1	4	1	3	1			32	13
129	Patinage, course, distance : 5.000 mètres.....		4	1	1	4	3	4	4		1	1	4	1	3	1			32	13
130	Patinage, course, distance : 10.000 mètres.....		4	1	1	4	3	4	4		1	1	4	1	3	1			32	13
131	Patinage, course, 4 distances : 500 - 1.500 - 5.000 - 10.000 mètr.		4	1	1		3	4	4		1	1	3	1	3	1			27	12
132	Concours de figures (dames).....	1		1		2		1	2				1		1		1		10	8
133	Concours de figures (messieurs).....	1	1	1		1		2	2	1					1	2	1		13	10
134	Concours de figures (couples).....	2	2	2		2	2	4	4				2						20	8
135	Ski, course grand fond : 50 kilomètres.....					4	4	4	4	1	4	1	4	1	4	4	4	4	43	13
136	Ski, course fond : 18 kilomètres.....					4	4	4	4	4	4	1	4	3	4	4	4	4	48	13
137	Ski, sauts du tremplin.....					4	4	4	4	3	3	4	4	3	4	4	4	4	41	11
138	Ski, course et sauts combinés.....					4	4	4	2	3	1	4	3	4	4	4	4	4	37	11
139	Ski militaire, course de 30 kilomètres.....					8	8												46	6
140	Hockey sur glace.....	14	18	10		10		18	12					18	13	13			126	9
141	Curling.....							6	8					8	8				30	4
142	Bobsleigh.....		18					12	13	8	14				10				75	6
<b>Total des Engagements par Nations.</b>		<b>18</b>	<b>59</b>	<b>19</b>	<b>5</b>	<b>47</b>	<b>41</b>	<b>87</b>	<b>74</b>	<b>20</b>	<b>40</b>	<b>7</b>	<b>36</b>	<b>25</b>	<b>59</b>	<b>62</b>	<b>36</b>	<b>9</b>	<b>644</b>	
<b>Nombre d'Epreuves par Nations.</b>		<b>4</b>	<b>9</b>	<b>9</b>	<b>5</b>	<b>12</b>	<b>11</b>	<b>16</b>	<b>15</b>	<b>6</b>	<b>11</b>	<b>7</b>	<b>10</b>	<b>11</b>	<b>13</b>	<b>14</b>	<b>7</b>	<b>3</b>		

NOTA. — Les chiffres qui figurent sur ce tableau indiquent le nombre de bulletins d'engagements par nations. Il est à remarquer qu'un athlète peut être engagé dans plusieurs épreuves.

## TABLEAU DES CONCURRENTS AUX SPORTS D'HIVER, PAR EPREUVE

N° DES EPREUVES	DÉSIGNATION DES EPREUVES	NATIONS PARTICIPANTES, 16													TOTAL DES CONCURRENTS PAR EPREUVES	NOMBRE DES NATIONS PARTICIPANTES par EPREUVES				
		AUTRICHE	BELGIQUE	CANADA	ESTHONIE	ÉTATS-UNIS	FINLANDE	FRANCE	GRANDE-BRETAGNE	HONGRIE	ITALIE	LETTONIE	NORVÈGE	POLOGNE			SUÈDE	SUISSE	TCHÉCO-SLOVAQUIE	YUGOSLAVIE
		127	Patinage, course, distance : 500 mètres.....		4	1		4	3	4	3			1			4	1	2	
128	Patinage, course, distance : 1.500 mètres.....		4	1		4	3	3				1	4	1	1				22	9
129	Patinage, course, distance : 5.000 mètres.....		2	1		4	3	3	1			1	4	1	2				22	10
130	Patinage, course, distance : 10.000 mètres.....					4	3	3				1	4	1					16	6
131	Patinage, course, 4 distances : 500 - 1.500 - 5.000 - 10.000 mètr.		4	1			3	4	3			1	3	1	2				22	9
132	Concours de figures (dames).....	1		1		2		1	2				1						8	6
133	Concours de figures (messieurs).....	1	1	1		1		2	2						1	1	1		11	9
134	Concours de figures (couples).....	2	2	2		2	2	4	4										18	7
135	Ski, course grand fond : 50 kilomètres.....						4	4		1	4	1	4	1	4	3	4	3	33	11
136	Ski, course fond : 18 kilomètres.....					4	4	4		2	4	1	4	2	4	4	4	4	41	12
137	Ski, sauts du tremplin.....					3	2	4			2		4	1	4	4	3		27	9
138	Ski, course et sauts combinés.....					4	2	4		3		4	2	3	4	4	4	4	30	9
139	Ski militaire, course de 30 kilomètres.....					4	4	4			4				4	4	4	4	24	6
140	Hockey sur glace.....		10	9		9		12	10					10	11	11			82	8
141	Curling.....							4	7					8					19	3
142	Bobsleigh.....		5					8	8		10				8				39	5
<b>Total des Concurrents par Nations.</b>		<b>4</b>	<b>32</b>	<b>17</b>	<b>0</b>	<b>41</b>	<b>33</b>	<b>68</b>	<b>40</b>	<b>6</b>	<b>24</b>	<b>7</b>	<b>36</b>	<b>15</b>	<b>41</b>	<b>39</b>	<b>31</b>	<b>7</b>	<b>441</b>	
<b>Nombre d'Epreuves par Nations.</b>		<b>3</b>	<b>8</b>	<b>8</b>	<b>0</b>	<b>11</b>	<b>11</b>	<b>16</b>	<b>9</b>	<b>3</b>	<b>5</b>	<b>7</b>	<b>10</b>	<b>10</b>	<b>11</b>	<b>8</b>	<b>7</b>	<b>2</b>		

NOTA. — Les chiffres qui figurent sur ce tableau indiquent le nombre d'engagements qui ont été effectivement remplis. Il est à remarquer qu'un athlète peut participer à plusieurs épreuves.

## Etat des Engagés et des Participants

par Nations, aux Sports d'Hiver

NATIONS	ENGAGÉS	PARTICIPANTS
AUTRICHE	18	4
BELGIQUE	31	18
CANADA	13	12
ESTHONIE	1	
ETATS-UNIS	25	24
FINLANDE	22	17
FRANCE	56	42
GRANDE-BRETAGNE	47	35
HONGRIE	13	4
ITALIE	34	23
LETTONIE	2	2
NORVÈGE	14	14
POLOGNE	14	7
SUÈDE	42	31
SUISSE	46	29
TCHÉCO-SLOVAQUIE	32	27
YOUGO-SLAVIE	6	4
	<b>416</b>	<b>293</b>

## NUMÉROTAGE DES ÉPREUVES DE SPORTS D'HIVER

- 127 Patinage Course, Distance 500 m.
- 128 Patinage Course, Distance 1.500 m.
- 129 Patinage Course, Distance 5.000 m.
- 130 Patinage Course, Distance 10.000 m.
- 131 Patinage Course, 4 Distances (500 - 1.500 - 5.000 - 10.000 m.)
- 132 Concours de Figures, Dames.
- 133 Concours de Figures, Messieurs.
- 134 Concours de Figures, Couples.
- 135 Ski. Course, Grand Fond, 50 km.
- 136 Ski Course, Fond, 18 km.
- 137 Ski, Sauts du Tremplin.
- 138 Ski, Course et Sauts combinés.
- 139 Ski Militaire, Course de 30 km.
- 140 Hockey sur glace.
- 141 Curling.
- 142 Bobsleigh.

## COMPTE RENDU DES ÉPREUVES DE SPORTS D'HIVER

### ÉPREUVE N 127

### PATINAGE COURSE

Distance : 500 Mètres

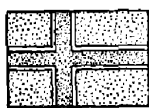
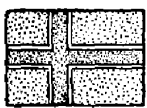

1<sup>er</sup> C. JEWTRAW  
Etats-Unis

2<sup>e</sup> O. VOLSEN  
Norvège

3<sup>e</sup> R.-M. LARSEN  
Norvège



C. JEWTRAW

### CONSIDÉRATIONS GÉNÉRALES

L'épreuve de patinage des 500 mètres, qui ouvrit la série des grandes compétitions olympiques, organisées à l'occasion des premiers Jeux d'Hiver, se disputa le samedi 26 janvier, à 10 heures du matin, par une température assez froide, qui avait permis la mise au point parfaite de la patinoire du Stade Olympique du Mont-Blanc, à Chamonix.

Cette épreuve, disputée suivant les règlements de l'Union Internationale de patinage, se déroula contre la montre par série de deux concurrents désignés par voie de tirage au sort.

La piste de Chamonix, mesurant 400 mètres, les concurrents effectuaient un tour de piste et une distance de 100 mètres. Le départ était donné au drapeau, chaque concurrent disputant son épreuve sur une piste spéciale nettement délimitée et changeant de piste à chaque tour afin de bénéficier de l'avantage du plus petit virage.

Trente et un concurrents, représentant 13 nations, étaient engagés dans cette épreuve, vingt-sept se présentèrent au départ, démontrant ainsi l'importance de ce meeting, qui dépassa de loin les pré-

un soleil printanier, donnèrent lieu à un excellent sport. Les plus attrayantes furent celles qui opposèrent le Suédois BLOMQUIST et le Norvégien H. STROM, l'Américain JEWTRAW et le canadien GORMAN.

Un léger flottement, motivé par les forfaits de dernière heure de trois concurrents, bouleversa quelque peu l'ordre prévu des séries et nécessita le remaniement de l'ordre des départs.

Pour le classement général tour à tour l'Américain J. MOORE, avec 45 secondes 3/5, le Finlandais VALLENIUS, avec 45 secondes, le Norvégien O.-V. OLSEN, avec 44 secondes 1/5, et enfin l'Américain C. JEWTRAW, avec 44 secondes, s'assurèrent l'avantage.

Ce fut ce dernier, du reste, dont le démarrage au départ fit sensation, qui parvint à s'assurer la victoire dans cette première épreuve, triomphant en la circonstance des réputés champions scandinaves qui devaient prendre par la suite d'éclatantes revanches et permettant ainsi à la bannière étoilée d'être pour la première fois hissée au mat olympique.

Derrière l'Américain C. JEWTRAW, classé premier, avec 44 secondes, la lutte était particulièrement vive. Le Norvégien O.-V. OLSEN se classait second, en 44 secondes 1/5, devant son compatriote R.-M. LARSEN et le Finlandais C. THUNBERG, grand favori, qui se partageaient la troisième place, en 44 secondes 4/5. Le Finlandais VALLENIUS se classait enfin cinquième, avec 44 secondes, devant le Suédois A. BLOMQUIST, sixième, avec 45 secondes 1/5.

Le jury des courses qui opérait pour les deux journées d'épreuves était formé comme suit: Juge-Arbitre: Capitaine Hammerstad (Norvège); Starter: Hans Vallar (Suisse); Chronométrateur: Ch. Faroux (France), Degraïne (France), Goury (France), Meiers (France), capitaine Levalhati (Finlande); Contrôleurs de tours: Poplimont (Belgique), Taylor (Etats-Unis), R. George (France); Commissaires au croisement: Steen Peterson (Norvège), Maucourt (France), Vallée (France); Délégués aux coureurs: Ch. Sabouret (France et Becci (France),

cédentes manifestations similaires Organisées à ce jour.

Ces vingt-sept concurrents représentaient les dix nations suivantes: Belgique, Canada, Etats-Unis, Finlande, France, Grande-Bretagne, Lettonie, Norvège, Pologne, Suède, et donnèrent lieu à 13 séries de deux concurrents et une série de un concurrent.

Ces séries, dont les dernières se disputèrent sous

# LISTE DES ENGAGÉS

	Engagés	Participants
Nations	13	10
Individuels	32	27

**Belgique.** — L. DE RIDDER, 22 ans, 14<sup>e</sup> course, N. Cl. — M.-T.-J. MOENS, 32 ans, 6<sup>e</sup> course, N. Cl. — G. VAN HAZEBROECK, 18 ans, 8<sup>e</sup> course, N. Cl. — P. VAN VOLCKXSOM, 27 ans, 10<sup>e</sup> course, N. Cl.

**Canada.** — G.-I. GORMAN, 25 ans, 15<sup>e</sup> course, N. Cl.

**Estonie.** — G. BURMEISTER, 2<sup>e</sup> course, N. Part.

**Etats-Unis.** — G. JEWTRAW, 24 ans, 15<sup>e</sup> course, 1<sup>er</sup>, II.-II. KASKREY, 22 ans, 6<sup>e</sup> course, N. Cl. — J.-J. MOORE, 23 ans, N. Cl. — W. STEINMETZ, 25 ans, 12<sup>e</sup> course, N. Cl.

**Finlande.** — J. SKUTNABB, 36 ans, 10<sup>e</sup> course, N. Cl. — C. THUNBERG, 31 ans, 14<sup>e</sup> course, 3<sup>e</sup> ex æquo. — VALLENIUS, II<sup>e</sup> 5<sup>e</sup> course, 5<sup>e</sup>.

**France.** — G.-F. DE WILDE, 24 ans, 17<sup>e</sup> course, N. Cl. — A. GEGOUT, 20 ans, 11<sup>e</sup> course, N. Cl. — A. HASSLER, 21 ans, 3<sup>e</sup> course, N. Cl. — L. CAGLIA, 28 ans, 3<sup>e</sup> course, N. Cl.

**Grande-Bretagne.** — F.-W. DIX, 40 ans, 8<sup>e</sup> course, N. Cl. — G.-W. HORN, 19 ans, 4<sup>e</sup> course, N. Cl. — B.-H. SUTTON, 32 ans, 5<sup>e</sup> course, N. Cl. — A.-E. TEBBIT, 7<sup>e</sup> course, N. Part.

**Italie.** — G. LOCATELLI, 9<sup>e</sup> course, N. Part.

**Lettonie.** — A. ROUMBA, 32 ans, 18<sup>e</sup> course, N. Cl.

**Norvège.** — K.-M. LARSEN, 26 ans, 17<sup>e</sup> course, 3<sup>e</sup> ex æquo. — S.-O. MOEN, 26 ans, 5<sup>e</sup> course, N. Cl. — O.-V. OLSEN, 27 ans, 12<sup>e</sup> course, 2<sup>e</sup>. — H. STROM, 27 ans, 13<sup>e</sup> course, N. Cl.

**Pologne.** — L. JUCEWICZ, 4<sup>e</sup> course, N. Cl.

**Suède.** — G. ANDERSON, N. Par. — E. BLOMGREN, 31 ans, 1<sup>ère</sup> course, N. Cl. — A. BLOMQVIST, 30 ans, 13<sup>e</sup> course, 6<sup>e</sup>.

**Suisse.** — A.-K. SPENGLER, 9<sup>e</sup> course, N. Par.

## RÉSULTATS

SAMEDI 26 JANVIER, — RÉUNION N° 2

### TEMPS PAR COURSE

Ordre des Courses	NOMS DES CONCURRENTS	NATIONS	Temps
1 <sup>ère</sup>	J.-J. MOORE	E.-U.	45 s. 3/5
	E. BLOMGREN	Suède	46 s. 3/5
2 <sup>e</sup>	C BURMEISTER	Esth.	Forfait
	R.-M. LARSEN	Norv.	
(Reporté la 17 <sup>e</sup> Course)			
3 <sup>e</sup>	L. QUAGLIA	Fran.	48 s. 2/5
	A. HASSLER	Fran.	50 s. 3/5
4 <sup>e</sup>	L. JUCEWICZ	Polog.	49 s. 3/5
	C.-W. HORN	G.-Br.	1 m. 04 s. 2/5
5 <sup>e</sup>	S.-O. MOEN	Norv.	47 s. 1/5
	B.-H. SUTTON	G.-Br.	1 m 00 s. 4/5
6 <sup>e</sup>	H. - H. KASKEY	E.-U.	47 s.
	M.-T.-J. MOENS	Belg.	1 m. 2 s. 1/5
7 <sup>e</sup>	A.-E. TEBBIT	G.-Br.	Forfait
	A. ROUMBA	Leit.	
(Reporté la 18 <sup>e</sup> course)			
8 <sup>e</sup>	F.-W. DIX	G.-Br.	56 s. 2/5
	G. VAN HAZEBROECK	Belg.	55 s. 4/5
9 <sup>e</sup>	A.-K. SPENGLER	Suis.	Forfait
	G. LOCATELLI	Ital.	Forfait
10 <sup>e</sup>	J. SKUTNABB	Finl.	46 s. 2/5
	P. VAN VOLCKXSOM	Belg.	56 s. 2/5
11 <sup>e</sup>	VALLENIUS	Finl.	45 s.
	A. GEGOUT	Fran.	53 s. 1/5
12 <sup>e</sup>	W. STEINMETZ	E.-U.	47 s. 4/5
	O. - V. OLSEN	Norv.	44 s. 1/5
13 <sup>e</sup>	H. STROM	Norv.	45 s. 3/5
	A. BLOMQVIST	Suède	45 s. 1/5
14 <sup>e</sup>	L. DE RIDDER	Belg.	52 s. 4/5
	G. THUNBERG	Finl.	44 s. 4/5
15 <sup>e</sup>	G. JEWTRAW	E.-U.	44 s.
	C. -I. GORMAN	Cana.	45 s. 2/5
16 <sup>e</sup>	G.-F. DE WILDE		
	(Reporté la 17 <sup>e</sup> course)		
17 <sup>e</sup>	G.-F. DE WILDE	Fran.	54 s. 4/5
	R.-M. LARSEN	Norv.	44 s. 4/5
18 <sup>e</sup>	A. ROUMBA	Leit.	48 s. 4/5
	(Walk over)		

# CLASSEMENT

1 <sup>er</sup>	G. JEWTRAW, E.-U.	44 s.
2 <sup>e</sup>	O. VOLSEN, Norv.	44 s. 1/5
3 <sup>es</sup>	R.-M. LARSEN, Norv.	44 s. 4/5
	G. THUNBERG, Finl.	44 s. 4/5
5 <sup>e</sup>	VALLENIUS, Finl.	45 s.
6 <sup>e</sup>	A. BLOMQVIST, Suède	45 s. 1/5

NON CLASSÉS: G.-I. GORMAN, Cana. : 45 s. 2/5; H. STROM, Norv.: 45 s. 3/5; J.-J. MOORE; E.-U. : 45 s. 3/5; J. SKUTNABB, Finl. : 46 s. 2/5; E. BLOMGREN, Suède.: 46 s. 3/5; H.-H. KASKEY, E.-U.: 47 s.; S.-O. MEON, Norv.: 47 s 1/5; W. STEINMETZ, E.-U.: 47 s. 4/5; L. QUAGLIA, Fra.: 48 s. 2/5; A. ROUMBA, Lett.; 48 s. 4/5; L. JUCEWICZ, Polog.: 49 s. 3/5, A. HASSLER, Fran.: 50 s. 3/5; I. DE RIDDER, Belg. : 52 s. 4/5; A. GEGOUT, Fran.: 53 s. 1/5; G.-F. de WILDE, Fra.: 54 s. 4/5; G. VAN HAZEBROECK, Belg.: 55 s. 4/5; F.-W. DIX, G.-Br. : 56 s. 2/5; P. VAN VOLCKXSOM, Belg.: 56 s. 2/5; B.-H. SUTTON, G.-Br.: 1 m. 0 s. 4/5; M.-T.-J. MOENS, Belg.: 1 m. 02 1/5; C.-W. HORN, G.-Br.: 1 m. 04 s. 2/5.

## RECORD DU MONDE

O. MATHIESEN, Norvège, 1914: 43 s. 4/10

## CLASSEMENT DES NATIONS

1<sup>ère</sup> ETATS-UNIS, 10 Points (1<sup>er</sup> G. JEWTRAW.).

2<sup>e</sup> NORVEGE, 8 Points 1/2 (2 O.-V. OLSEN, 5 p., 3<sup>e</sup> R.-M. LARSEN, 3 p. 1/2).

3<sup>e</sup> FINLANDE, 5 Points 1/2 (3<sup>e</sup> G. THUNBERG, 3 p. 1/2, 5<sup>e</sup> VALLENIUS, 2 p.).

4<sup>e</sup> SUEDE, 1 Point (6<sup>e</sup> A. BLOMQVIST.).

## ÉPREUVE N° 128

# PATINAGE COURSE

Distance : 1.500 Mètres

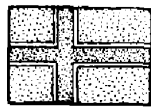
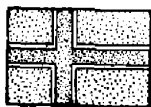
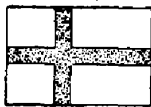

1<sup>er</sup> **G. THUNBERG**  
Finlande

2<sup>e</sup> R.-M. LARSEN  
Norvège

3<sup>e</sup> S.-D. MOEN  
Norvège

## CONSIDÉRATIONS GÉNÉRALES

Le 1.500 mètres patinage, conformément aux règlements de la Fédération Internationale de patinage, se disputa au cours de la matinée de la seconde journée du meeting, doit le dimanche 27 janvier. Cette épreuve, comme celle de la veille, fut favorisée par le beau temps; toutefois, l'heure différente des départs motiva d'un important changement de température, suivant la présence ou non du soleil sur la patinoire, et eut son influence sur la qualité de la glace.

Trente-deux concurrents, représentant 13 nations différentes, étaient engagés dans cette compétition, qui vit en réalité 22 concurrents au départ, portant les couleurs des 9 nations suivantes: Belgique, Canada, Etats-Unis, Finlande, France, Lettonie, Norvège, Pologne et Suède.

La composition des séries de cette seconde journée ne s'effectuant plus par voie de tirage au sort, mais par accouplement des coureurs ayant effectués les meilleurs temps dans les 500 mètres et dans les 5.000 mètres, donna lieu à des compé-

titions plus serrées et à des luttes beaucoup mieux équilibrées.

L'épreuve se déroula en onze séries de deux concurrents.

Les plus disputées furent la deuxième série, entre le Belge VAN HAZEBROECK et le Français de WILDE qui terminèrent à 1/5 de seconde; la quatrième série, qui vit le duel entre le Finlandais A. THUNBERG et le Norvégien R.-M. LARSEN premier et second du classement général; la neuvième série, dont la lutte superbe engagée entre le Suédois BLOMQVIST et le Finlandais VALLENIUS, se terminait par la chute de ce dernier; la douzième série, enfin, au cours de laquelle le Finlandais SKUTNABB parvenait, dans un suprême et magnifique effort à s'assurer dans les derniers mètres l'avantage sur le Norvégien HARALD STROM.

Le Français A. GEGOUT, avec 2 minutes 5+ secondes 2/5 prenait tout d'abord l'avantage mais, dès la quatrième série, le Finlandais A. THUNBERG réalisait le temps de 2 minutes 20 secondes 4/5, pour les 1.500 mètres, temps qu'aucun de ses adversaires ne pouvait par la suite, approcher et qui lui assurait la victoire.

La deuxième place revenait au Norvégien K.-M. LARSEN, qui réalisait le temps de 2 minutes 22 secondes.

Se classaient ensuite: le Norvégien S.-O. MOEN, troisième, avec 2 minutes 25 secondes 3/5; le Finlandais J. SKUTNABB, quatrième, avec 2 minutes 26 secondes 3/5; le Norvégien HARALD STROM, cinquième, avec 2 minutes 29 secondes, et le Norvégien O.-V. OLSEN, sixième, avec 2 minutes 29 secondes 1/5.

Vingt et un concurrents, sur les 22 ayant pris



C. THUNBERG

le départ, étaient classés dans cette épreuve, au cours de laquelle le Français Léon QUAGLIA abaissait le record de France de la distance, avec le temps de 2 minutes 37 secondes.

# LISTE DES ENGAGÉS

	Engagés	Participants
Nations	13	9
Individuels	32	22

**Belgique.** — L. DE RIDDER, 22 ans, 1<sup>ère</sup> course, N. Cl. — M.-T.-J. MOENS, 32 ans, 16<sup>e</sup> course, N. Cl. — G. VAN HAZEBROECK, 18 ans, 2<sup>e</sup> course, N. Cl. — P. VAN VOLCKXSOM, 27 ans, 15<sup>e</sup> course, N. Cl.

**Canada.** — C.—I. GORMAN, 25 ans, 13<sup>e</sup> course, N. Cl.

**Estonie.** — C. BURMEISTER, N. Part.

**Etats-Unis.** — C. JEWTRAW, 24 ans, 11<sup>e</sup> course, N. Cl. — H.-H. KASKEY, 22 ans, 16<sup>e</sup> course, N. Cl. — J.-J. MOORE, 23 ans, 13<sup>e</sup> course, N. Cl. — W. STEINMETZ, 25 ans, 8<sup>e</sup> course, N. Cl.

**Finlande.** — J. SKUTNABB, 36 ans, 12<sup>e</sup> course, 4<sup>e</sup>. — C. THUNBERG, 31 ans, 4<sup>e</sup> course, 1<sup>er</sup>. — VALLENIUS, 9<sup>e</sup> course, tombé.

**France.** — G.-F. DE WILDE, 24 ans, 2<sup>e</sup> course, N. Cl. — A. GEGOUT, 20 ans, 1<sup>ère</sup> course, N. Cl. — A. HASSLER, 14<sup>e</sup> course, N. Part. — L. QUAGLIA, 28 ans, 10<sup>e</sup> course, N. Cl.

**Grande-Bretagne.** — F.-W. DIX, 5<sup>e</sup> course, N. Part. — C.-W. HORN, 3<sup>e</sup> course, N. Part. — B.-H. SUTTON, 6<sup>e</sup> course, N. Part. — A.-E. TEBBIT, N. Part.

# LE 500 MÈTRES PATINAGE



Le départ de la 15<sup>e</sup> série. C. JEWTRAW qui devait remporter cette épreuve et C. I. GCRMAN attendent le signal du starter.

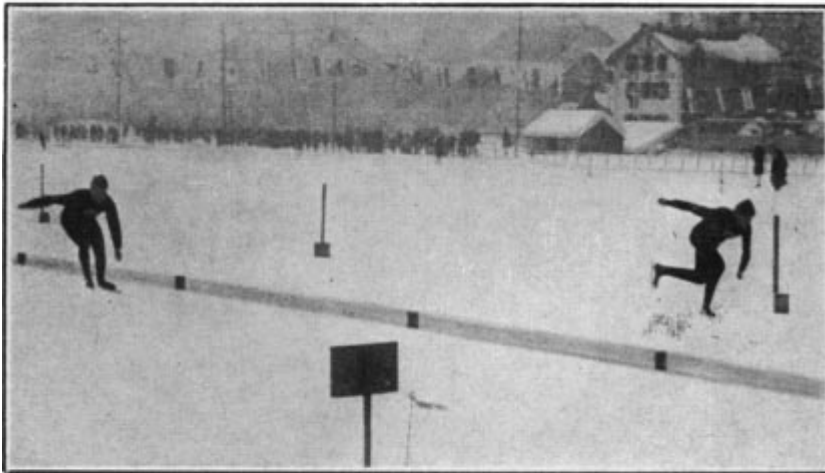

H. STROM et A. BLOMQUIST en course dans la 13<sup>e</sup> série.



L'arrivée de la 12<sup>e</sup> série. O. V. OLSEN s'assure le meilleur sur Steinmetz.

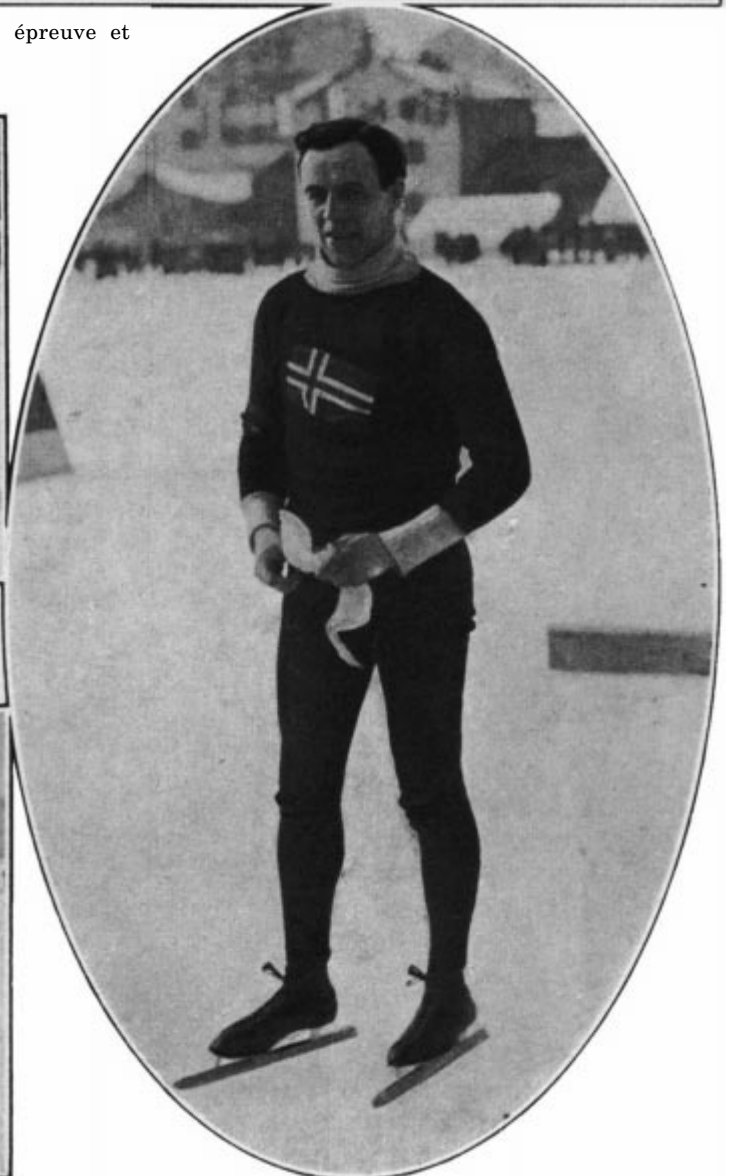

O. V. OLSEN, classé second du 500 mètres.

**Italie.** — C. LOCATELLI, N. Part.  
**Lettonie.** — A. ROUMBA, 32 ans, 10<sup>e</sup> course, N. Cl.  
**Norvège.** — R.-M. LARSEN, 26 ans, 4<sup>e</sup> course, 2<sup>e</sup>. — S.-O. MOEN, 26 ans, 8<sup>e</sup> course, 3<sup>e</sup>. — O.-V. OLSEN, 27 ans, 11<sup>e</sup> course, 6<sup>e</sup>. — II. STROM, 27 ans, 12<sup>e</sup> course, 5<sup>e</sup>.  
**Pologne.** — L. JUCEWICZ, 15<sup>e</sup> course, N. Cl.  
**Suède.** — C. ANDERSON, N. Part. — E. BLOMGREN, 7<sup>e</sup> course, N. Part. — A. BLOMQVIST, 30 ans, N. Cl.  
**Suisse.** — A.-K. SPENGLER, N. Part.

## RÉSULTATS

L'épreuve de 1.500 mètres Patinage se dispute contre la montre, par course de deux concurrents Conformément au Règlement international le Jury a composé les courses en accouplant les concurrents ayant effectué le meilleur temps dans les 500 mètres et en tirant au sort l'ordre des départs.

DIMANCHE 27 JANVIER 1924 — RÉUNION N° 4

### TEMPS PAR COURSE

Ordre des Courses	NOMS DES CONCURRENTS	NATIONS	Temps
1 <sup>ère</sup>	L. DE RIDDER	Belg.	3 m. 01 s. 4/5
	A. GEGOUT	Fran.	2 m. 54 s. 2/5
2 <sup>e</sup>	G.-F. de WILDE	Fran.	2 m. 55 s.
	G. VAN HAZEBROECK	Belg.	2 m. 54 s. 4/5
3 <sup>e</sup>	C.-W. HORN	G.-Br.	Forfait
4 <sup>e</sup>	C. THUNBERG	Finl.	2 m. 20 s. 4/5
	R.-M. LARSEN	Norv.	2 m. 22 s.
5 <sup>e</sup>	F.-W. DIX	G.-Br.	Forfait
	P. VAN VOLCKXSOM (Reporté à la 15 <sup>e</sup> course)	Belg.	
6 <sup>e</sup>	B.-H. SUTTON	G.-Br.	Forfait
	M.-T.-J. MOENS (Reporté à la 16 <sup>e</sup> course)	Belg.	
7 <sup>e</sup>	E. BLOMGREN	Suède	Forfait
	H.-H. KASKEY (Reporté à la 16 <sup>e</sup> course)	E.-U.	
8 <sup>e</sup>	S.-O. MOEN	Norv.	2 m. 25 s. 3/5
	W. STEINMETZ	E.-U.	2 m. 36 s.
9 <sup>e</sup>	VALLENIUS	Finl.	Tombé
	A. BLOMQVIST	Suède	2 m. 36 s. 2/5
10 <sup>e</sup>	L. QUAGLIA	Fran.	2 m. 37 s.
	A. ROUMBA	Lett.	2 m. 32 s.
11 <sup>e</sup>	G. JEWTRAW	E.-W.	2 m. 31 s. 3/5
	O.-V. OLSEN	Norv.	2 m. 29 s. 1/5
12 <sup>e</sup>	H. STROM	Norv.	2 m. 29 s.
	J. SKUTNABB	Finl.	2 m. 26 s. 3/5
13 <sup>e</sup>	G.-I. GORMAN	Can.	2 m. 35 s. 2/5
	J.-J. MOORE	E.-U.	2 m. 31 s. 3/5
14 <sup>e</sup>	L. JUCEWICZ (Reporté à la 15 <sup>e</sup> course)	Polog.	
	A. HASSLER	Fran.	Forfait
15 <sup>e</sup>	L. JUCEWICZ	Polog.	2 m. 42 s. 3/5
	P. VAN VOLCKXSOM	Belg.	3 m. 14 s. 3/5
16 <sup>e</sup>	M.-T.-J. MOENS	Belg.	3 m. 16 s. 4/5
	H.-H. KASKEY	E.-U.	2 m. 29 s. 4/5

## CLASSEMENT

1<sup>er</sup> C. THUNBERG, Finl. .... 2 m. 20 s. 4/5  
 2<sup>e</sup> R.-M. LARSEN, Norv. .... 2 m. 22 s.  
 3<sup>e</sup> S.-O. MOEN, Norv. .... 2 m. 25 s. 3/5  
 4<sup>e</sup> J. SKUTNABB, Finl. .... 2 m. 26 s. 3/5  
 5<sup>e</sup> H. STROM, Norv. .... 2 m. 29 s.  
 6<sup>e</sup> O.-V. OLSEN, Norv. .... 2 m. 29 s. 1/5  
 NON CLASSÉS — H.-H. KASKEY, E.-U.: 2 m. 29 s. 4/5; C. JEWTRAW, E.-U.: 2 m. 31 s. 3/5; J.-J. MOORE, E.-U.: 2 m. 31 s. 3/5; A. ROUMBA, Lett.: 2 m. 32 s.; C.-I. GORMAN, Can.: 2 m. 35 s. 2/5; W. STEINMETZ, E.-U.: 2 m. 36 s.; A. BLOMQVIST, Suède.: 2 m. 36 s. 2/5; L. QUAGLIA, Fran.: 2 m. 37 s.; L. JUCEWICZ, Polog.: 2 m. 42 s. 3/5; A. GEGOUT, Fran.: 2 m. 54 s. 2/5; G. VAN HAZEBROECK, Belg. 2 m. 54 s. 4/5; G.-F. DE WILDE, Fran.: 2 m. 55 s.; L. DE RIDDER, Belg.: 3 m. 01 s. 4/5; P. VAN VOLCKXSOM, Belg.: 3 m. 14 s. 3/5; M.-T.-J. MOENS, Belg.: 3 m. 16 s. 4/5; VALLENIUS, Finl.: tombé.

### RECORD DU MONDE

O. MATHIESEN, Norvège, 1914: 2 m. 17 s. 4/10

## CLASSEMENT DES NATIONS

1<sup>re</sup> FINLANDE, 13 points (1<sup>er</sup> C. THUNBERG: 10 p.; 40 J. SKUTNABB: 3 p.).  
 2<sup>e</sup> NORVEGE, 12 Points (2<sup>e</sup> R.-M. LARSEN: 5 p.; 3<sup>o</sup> S.-O. MOEN: 4 p.; 5<sup>e</sup> 11. STROM: 2 p.; 6<sup>e</sup> o.-v. OLSEN : 1 p.).

## ÉPREUVE N° 129 PATINAGE COURSE

Distance : 5.000 Mètres

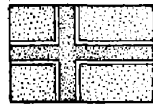
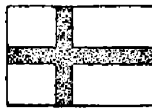
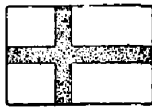

1<sup>er</sup> C. THUNBERG  
Finlande

2<sup>e</sup> J. SKUTNABB  
Finlande

3<sup>e</sup> R.-M. LARSEN  
Norvège

## CONSIDÉRATIONS GÉNÉRALES

L'épreuve de 5.000 mètres patinage, portée au programme de la première journée se disputa au cours de l'après-midi, mais motiva, comme le 500 mètres, du reste, par suite des forfaits de dernière heure, un certain flottement dû au remaniement nécessaire des différentes séries.

Trente-deux concurrents, représentant 13 nations,



C. THUNBERG

étaient régulièrement engagés dans cette épreuve, qui ne vit, en fait, au départ, que 22 participants, portant les couleurs des 10 nations suivantes: Belgique, Canada, Etats-Unis, Finlande, France, Grande-Bretagne, Lettonie, Norvège, Pologne et Suède.

L'épreuve donna lieu de ce fait à II séries organisées au pied levé et dont certaines, étant donné la différence de classe des concurrents, ne présentèrent qu'un intérêt spectaculaire secondaire.

Parmi les plus intéressantes il convient de citer la 14<sup>e</sup> Série, au cours de laquelle le Finlandais SKUTNABB triomphait difficilement de l'Américain V. Bialas.

Pour le classement, le Français QUAGLIA, qui abaissait en 9 minutes 8 secondes 3/5 le record Français de la distance, devant, à son départ dans la première série, et par suite de sa victoire sur le Canadien C.-I. Gorman, qui abandonnait, de réaliser tout d'abord le meilleur temps, il se voyait par la suite devancer par le Norvégien F.-A. PAULSEN, avec 8 minutes 59 secondes, par le Norvégien HARALD STROM, avec 8 minutes 54 secondes 3/5, par le Finlandais SKUTNABB, avec 8 minutes 48 secondes, et enfin par le Finlandais THUNBERG qui, au cours de la quinzième, dans

laquelle il triomphait facilement du Letton ROUMBA, réalisait, avec 8 minutes 39 secondes, le meilleur temps de cette épreuve, ce qui lui valait une nouvelle victoire.

Le classement au temps de cette épreuve donnait donc la victoire au Finlandais C.-M. THUNBERG, avec 8 minutes 39 secondes, devant son compatriote J. SKUTNABB, avec 8 minutes 48 secondes.

Le Norvégien R.-M. LARSEN était classé troisième, avec 8 minutes 50 secondes 1/5, et devançait ses compatriotes S.-O. MOEN, quatrième, avec 8 minutes 51 secondes, et HARALD STROM, cinquième, avec 8 minutes 54 secondes 3/5. La sixième place revenait à l'Américain V. BIALAS, en 8 minutes 55 secondes.

Sur les 22 concurrents ayant pris le départ de cette épreuve, 21 terminaient, un seul d'entre eux, le Canadien C.-I. GORMAN, ayant abandonné après le premier tour.

## LISTE DES ENGAGÉS

Nations	Engagés	Participants
Nations	13	10
Individuels	32	22

**Belgique.** — L. DE RIDDER, 1<sup>ère</sup> course, N. Part. — M.-T.-J. MOENS, 32 ans, 12<sup>e</sup> course, N. Cl. — G. VAN HAZEBROECK, 18 ans, 9<sup>e</sup> course, N. Cl. — P. VAN VOLCKXOM, 11<sup>e</sup> course, N. Part.

**Canada.** — C.-I. GORMAN, 25 ans, 3<sup>e</sup> course, abandonné.

**Esthonie.** — C. BURMEISTER, 2<sup>e</sup> course, N. Cl.

**Etats-Unis.** — V. BIALAS, 21 ans, 14<sup>e</sup> course, 6<sup>e</sup>. — R.-E. DONOVAN, 22 ans, 9<sup>e</sup> course, N. Cl. — C. JEWTRAW, 24 ans, 8<sup>e</sup> course, N. Cl. — W. STEINMETZ, 25 ans, 18<sup>e</sup> course, N. Cl.

**Finlande.** — J. SKUTNABB, 36 ans, 14<sup>e</sup> course, 2<sup>e</sup>. — C. THUNBERG, 31 ans, 15<sup>e</sup> course, 1<sup>er</sup>. — VALLENIUS, 12<sup>e</sup> course, N. Cl.

**France.** — G.-F. DE WILDE, 24 ans, 17<sup>e</sup> course, N. Cl. — A. GEGOUT, 20 ans, 18<sup>e</sup> course, N. Cl. — A. HASSLER, 16<sup>e</sup> course, N. Part. — L. QUAGLIA, 28 ans, 3<sup>e</sup> course, N. Cl.

**Grande-Bretagne.** — F.-W. DIX, 5<sup>e</sup> course, N. Part. — C.-W. HORN, 7<sup>e</sup> course, N. Part. — B.-H. SUTTON, 4<sup>e</sup> course, N. Part. — A.-E. TEBBIT, 52 ans, 17<sup>o</sup> course, N. Cl.

**Italie.** — C. LOCATELLI, 13<sup>e</sup> course, N. Cl.  
**Lettonie.** — A. ROUMBA, 32 ans, 15<sup>e</sup> course, N. Cl.

**Norvège.** — K.-M. LARSEN, 26 ans, 19<sup>e</sup> course, 3<sup>e</sup>. — S.-O. MOEN, 26 ans, 20<sup>e</sup> course, 4<sup>e</sup>. — F.-A. PAULSEN, 29 ans, 6<sup>e</sup> course, N. Cl. — H. STROM, 27 ans, 8<sup>e</sup> course, 5<sup>e</sup>.

**Pologne.** — L. JUCEWICZ, 19<sup>e</sup> course, N. Cl.

**Suède.** — G. ANDERSON, N. Part. — E. BLOMGREN, 31 ans, 20<sup>e</sup> course, N. Cl. — A. BLOMQVIST, 30 ans, 6<sup>e</sup> course, N. Cl.

**Suisse.** — A.-K. SPENGLER, 10<sup>e</sup> course, N. Part.

## RESULTATS

L'épreuve de 500 mètres Patinage se dispute contre la montre par course de deux concurrents désignés par voie de tirage au sort.

SAMEDI 26 JANVIER 1924 — RÉUNION N° 3

### TEMPS PAR COURSE

Ordre des Courses	NOMS DES CONCURRENTS	NATIONS	Temps
1 <sup>er</sup>	G.-F. DE WILDE	Fran.	
	(Reporté à la 17 <sup>e</sup> course)		
2 <sup>e</sup>	L. DE RIDDER	Belg.	Forfait
	W. STEINMETZ	E.-U.	
3 <sup>e</sup>	(Reporté à la 18 <sup>e</sup> course)		
	C. BURMEISTER	Esth.	Forfait
4 <sup>e</sup>	C.-I. GORMAN	Can.	Abandonné
	L. QUAGLIA	Fran.	9 m. 08 s. 3/5
5 <sup>e</sup>	B.-H. SUTTON	G.-Br.	Forfait
	E. BLOMGREN	Suède	
6 <sup>e</sup>	(Raporté à la 20 <sup>e</sup> course)		
	S.-O. MOEN	Norv.	
7 <sup>e</sup>	(Reporté la 20 <sup>e</sup> course)		
	F.-W. DIX	G.-Br.	Forfait
8 <sup>e</sup>	A. BLOMQVIST	Suède	9 m. 48 s. 4/5
	F.-A. PAULSEN	Norv.	8 m. 59 s.

# LE 1,500 MÈTRES & LE 5,000 MÈTRES PATINAGE



H. Ström et Jewtraw se croisent dans la ligne opposée à l'arrivée au cours de la 8<sup>e</sup> série du 5.000 mètres.



S. O. MOEN, classé 3<sup>e</sup> du 1.500 mètres et 5<sup>e</sup> du classement général.

**C. THUNBERG**, vainqueur du 1.500 mètres et du 5.000 mètres attendant l'appel de sa série.

R. M. LARSEN, classé 2<sup>e</sup> du 1.500 Mètres et 2<sup>e</sup> du classement général.

7 <sup>e</sup>	L JUCEWICZ (Reporté à la 19 <sup>e</sup> course)	Polog	
8 <sup>e</sup>	C.-W. HORN	G.-Br.	Forfait
	H. STROM	Norv.	8 m. 54 s. 3/5
9 <sup>e</sup>	C. JEWTRAW	E.-U.	9 m. 27 s.
	G VAN HAZEBROECK	Belg.	10 m. 13 s. 4/5
10 <sup>e</sup>	R.-E. DONOVAN	E.-U.	9 m. 05 s. 3/5
	A.-K. SPENGLER	Suis.	Forfait
11 <sup>e</sup>	A. GEGOUT (Reporté à la 18 <sup>e</sup> course)	Fran.	
	R.-M. LARSEN (Reporté à la 19 <sup>e</sup> course)	Norv.	
12 <sup>e</sup>	P VAN VOLCKXSOM	Belg.	Forfait
	VALLENIIUS	Finl.	9 m. 12 s. 4/5
13 <sup>e</sup>	M.-T.-J. MOENS	Belg.	11 m. 30 s. 2/5
	A.-E. TEBBIT (Reporté à la 17 <sup>e</sup> course)	G.-Br.	
14 <sup>e</sup>	G LOCATELLI	Ital.	Forfait
	V BIALAS	E.-U.	8 m. 55 s.
15 <sup>e</sup>	J SKUTNABB	Finl.	8 m. 48 s. 2/5
	A ROUMBA	Let.	9 m. 14 s. 2/5
16 <sup>e</sup>	G THUNBERG	Finl.	8 m. 39 s.
	A HASSLER	Fran.	Forfait
17 <sup>e</sup>	G.-F. DE WILDE	Fran.	10 m. 39 s. 4/5
	A.-E. TEBBIT	G.-Br.	11 m. 01 s.
18 <sup>e</sup>	W. STEINMETZ	E.-U.	9 m. 35 s.
	A GEGOUT	Fran.	10 m. 15 s. 1/5
19 <sup>e</sup>	R.-M. LARSEN	Norv.	8 m. 50 s. 1/5
	L JUCEWICZ	Polog.	10 m. 05 s. 3/5
20 <sup>e</sup>	S.-O MOEN	Norv.	8 m. 51 s.
	E BLOMGREN	Suède	9 m. 14 s. 3/5

## CLASSEMENT

1 <sup>er</sup>	C. THUNBERG, Finl.	8 m. 39 s.
2 <sup>e</sup>	J. SKUTNABB, Finl.	8 m. 48 s.
3 <sup>e</sup>	R.-M. LARSEN, Norv.	8 m. 50 s. 1/5
4 <sup>e</sup>	S.-O. MOEN, Norv.	8 m. 51 s.
5 <sup>e</sup>	H. STROM, Norv.	8 m. 54 s. 3/5
6 <sup>e</sup>	V. BIALAS, E.-U.	8 m. 55 s.

NON CLASSÉS. — F.-A. PAULSEN, Norv.: 8 m. 59 s.; R.-E. DONOVAN, E.-U.: 9 m. 05 s. 3/5; L. QUAGLIA, Fran.: 9 m. 08 s. 3/5; VALLENIUS, Finl.: 9 m. 12 s. 4/5; A. ROUJIMBA, Let.: 9 m. 14 s. 2/5; E. BLOMGREN, Suède: 9 m. 14 s. 3/5; C. JEWTRAW, E.-U.: 9 m. 27 s.; W. STEINMETZ, E.-U.: 9 m. 35 s.; A. BLOMQVIST, Suède: 9 m. 48 s. 4/5; L. JUCEWICZ, Polog.: 10 m. 05 s. 3/5; G. VAN HAZEBROECK, Belg.: 10 m. 13 s. 4/5; A. GEGOUT, Fran.: 10 m. 15 s. 1/5; G.-F. DE WILDE, Fran.: 10 m. 39 s. 4/5; A.-E. TEBBIT, G.-Br.: 11 m. 01 s.; M.-T.-J. MOENS, Belg.: 11 m. 30 s. 2/5; C.-I. GORMAN, Cana.: abandonné.

## RECORD DU MONDE.

H. STROM, Norvège, 1922, 8 m. 26 s. 5/10.

## CLASSEMENT DES NATIONS

1 <sup>ere</sup>	FINLANDE, 15 Points (1 <sup>er</sup> C. THUNBERG: 10 p.; 2 <sup>e</sup> J. SKUTNABB: 5 p.).
2 <sup>e</sup>	NORVEGE, 9 Points (3 <sup>e</sup> R.-M. LARSEN : 4 p. ; 4 <sup>e</sup> S.-O. MOEN: 3 p.; 5 <sup>e</sup> H. STROM: 2 p.).
3 <sup>e</sup>	ETATS-UNIS, 1 Point (6 <sup>e</sup> V. BIALAS).

## ÉPREUVE N° 130

## PATINAGE COURSE

Distance : 10.000 Mètres

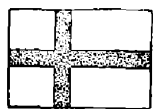
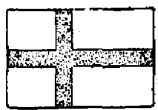

1<sup>er</sup> J. SKUTNABB  
Finlande

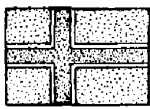

2<sup>e</sup> C. THUNBERG  
Finlande

3<sup>e</sup> R.-M. LARSEN  
Norvège

## CONSIDÉRATIONS GÉNÉRALES

La dernière des grandes épreuves de patinage de vitesse, le 10.000 mètres, fut disputée au cours de la deuxième journée du meeting, soit le dimanche 27 janvier, le départ de la première série ayant lieu à une heure de l'après-midi, de manière à permettre de terminer, au cours de cette réunion, cette longue épreuve, qui, malgré plusieurs forfaits, se prolongea jusqu'à la nuit.

Seize concurrents, en effet, sur les trente-deux inscrits, participèrent à cette compétition, qui nécessita huit séries de deux concurrents, le classement étant naturellement déterminé par le temps.

Les séries, composées d'après les résultats de la journée précédente, furent, pour la plupart, assez bien équilibrées et donnèrent lieu à des courses fort disputées; la plus intéressante fut sans contredit la sixième, au cours de laquelle les deux patineurs finlandais C. THUNBERG et J. SKUTNABB se trouvaient aux prises, et dans laquelle ce dernier parvint à s'assurer la victoire en devançant de 3 secondes son redoutable adversaire.

Les Etats-Unis, la Finlande, la France, la Lettonie, la Norvège et la Pologne étaient seules représentées dans cette épreuve, dont les meilleurs temps lurent successivement détenus par l'Américain J. MOORE, avec 19 minutes 36 secondes 1/5, par le Norvégien HARALD STROM, avec 18 minutes 18 secondes 3/5, par le Norvégien R.-M. LARSEN, avec 18 minutes 12 secondes 1/5, et, enfin, par le Finlandais SKUTNABB, avec 18 minutes 4 secondes 4/5, ce qui devait lui assurer la victoire finale.

Au cours de la 9<sup>e</sup> série, le Français Léon QUAGLIA qui triomphait du Finlandais VALLENIUS



J. SKUTNABB

abaissait le record français de la distance, avec le temps de 18 minutes 25 secondes.

Le classement définitif de cette épreuve accordait donc la première place au Finlandais J. SKUTNABB, avec 18 minutes 4 secondes 4/5, devant son compatriote C. THUNBERG, 18 minutes 7 secondes 4/5.

Les quatre représentants norvégiens prenaient ensuite les places d'honneur, R.-M. LARSEN se classant troisième, avec 18 minutes 12 secondes 1/5. F.-A. PAULSEN, quatrième, avec 18 minutes 13 secondes, H. STROM, cinquième, avec 18 minutes 18 secondes 3/5, et S.-O. MOEN, enfin, sixième, avec 18 minutes 19 secondes.

Sur les seize concurrents ayant pris le départ de cette épreuve, un seul abandonnait avant la fin, le Français de WILDE, qui disparaissait à mi-course dans la dernière série qu'il disputait à son compatriote JEGOUT.

J. SKUTNABB, le vainqueur de cette épreuve, et qui dut son succès à son endurance et à son style, avait dans cette course, le triste privilège de l'âge, atteignant, en effet, sa trentième année.

## LISTE DES ENGAGÉS

Nations	Engagés	Participants
Nations	13	6
Individuels	32	16

**Belgique.** — L. DE RIDDER, N. Part. — M.-T.-J. MOENS, 5<sup>e</sup> course, N. Part. — G. VAN HAZEBROECK, 7<sup>e</sup> course, N. Part. — P. VAN VOLCKXSOM, N. Part.

**Canada.** — C.-I. GORMAN, N. Part.

**Estonie.** — C. BURMEISTER, N. Part.

**Etats-Unis.** — V. BIALAS, 21 ans, 2<sup>e</sup> course, N. Cl. — R.-E. DONOVAN, 22 ans, 8<sup>e</sup> course, N. Cl. — H.-H. KASKEY, 22 ans, 1<sup>re</sup> course, N. Cl. — J.-J. MOORE, 23 ans, 1<sup>re</sup> course, N. Cl.

**Finlande.** — J.-S. KUTNABB, 36 ans, 6<sup>e</sup> course, 1<sup>er</sup>. — C. THUNBERG, 31 ans, 60 course, 2<sup>e</sup> — VALLENIUS, 9<sup>e</sup> course, N. Cl.

**France.** — G.-F. DE WILDE, 24 ans, 13<sup>e</sup> course, abandonné. — A. GEGOUT, 20 ans, 13<sup>e</sup> course, N. Cl. — A. HASSLER, N. Part. — L. QUAGLIA, 28 ans, 9<sup>e</sup> course, N. Cl.

**Grande-Bretagne.** — F.-W. DIX, N. Part. — C.-W. HORN, N. Part. — B.-H. SUTTON, N. Part. — A.-E. TEBBIT, 10<sup>e</sup> course, N. Part.

**Italie.** — C. LOCATELLI, N. Part.

**Lettonie.** — A. ROUMBA, 32 ans, 12<sup>e</sup> course, N. Cl.

**Norvège.** — R.-M. LARSEN, 26 ans, 3<sup>e</sup> course, 3<sup>e</sup> — S.-O. MOEN, 26 ans, 3<sup>e</sup> course, 6<sup>e</sup>. — F.-A. PAULSEN, 29 ans, 8<sup>e</sup> course, 4<sup>e</sup>. — H. STROM, 27 ans, 2<sup>e</sup> course, 5<sup>e</sup>.

**Pologne.** — L. JUCEWICZ, 12<sup>e</sup> course, N. Cl.

**Suède.** — G. ANDERSON, N. Part. — E. BLOMGREN, 11<sup>e</sup> course, N. Part. — A. BLOMQVIST, 4<sup>e</sup> course, N. Part.

**Suisse.** — A.-K. SPENGLER, N. Part.,

## RÉSULTATS

L'épreuve de 10.000 mètres Patinage se dispute contre la montre, par course de deux concurrents Conformément au Règlement international le Jury a composé les courses en accouplant les concurrents ayant effectué le meilleur temps dans les 5.000 mètres eten tirant au sort l'ordre des courses.

DIMANCHE 27 JANVIER 1925 — RÉUNION N° 5

Ordre des Courses	NOMS DES CONCURRENTS	TEMPS PAR COURSE	
		NATIONS	Temps
1 <sup>ere</sup>	J.-J. MOORE	Et.-U.	19 m. 36 s. 1/5
	H.-H. KASKEY	Et.-U.	19 m. 45 s. 1/5
2 <sup>e</sup>	H. STROM	Norv.	18 m. 18 s. 3/5
	V BIALAS	Et.-U.	18 m. 34 s.
3 <sup>e</sup>	R.-M. LARSEN	Norv.	18 m. 12 s. 1/5
	S.-O. MOEN	Norv.	18 m. 19 s.
4 <sup>e</sup>	A. BLOMQVIST	Sué.	forfait
	L. JUCEWICZ (Reporté à la 12 <sup>e</sup> course)	P o l.	
5 <sup>e</sup>	M.-T.-J. MOENS	Belg.	forfait
6 <sup>e</sup>	C. THUNBERG	Finl.	18 m. 07 s. 4/5
	J. SKUTNABB	Finl.	18 m. 04 s. 4/5
7 <sup>e</sup>	G. VAN HAZEBROUEC	Belg.	forfait
	A. GEGOUT (Reporté à la 13 <sup>e</sup> course)		
8 <sup>e</sup>	A.-F. PAULSEN	Norv.	18 m. 13 s.
	R.-E. DONOVAN	Et.-U.	18 m. 57 s.
9 <sup>e</sup>	L. QUAGLIA	Franc.	18 m. 25 s.
	V ALLENIUS	Finl.	19 m. 03 s. 4/5
10 <sup>e</sup>	G.-F. DE WILDE (Reporté à la 13 <sup>e</sup> course)	Franc.	
	A.-E. TEBBIT	Gr.-Br.	forfait
11 <sup>e</sup>	A. ROUMBA (Reporté à la 12 <sup>e</sup> course)	Let.	
	E. BLOMGREN	Suèd.	forfait
12 <sup>e</sup>	I. JUCEWICZ	Pol.	20 m. 40 s. 4/5
	A. ROUMBA		
13 <sup>e</sup>	G.-F. DE WILDE	Fr.	abandonné
	A. GEGOUT	F.	21 m. 03 s. 2/5

## CLASSEMENT

1 <sup>er</sup>	J. SKUTNABB, Finl.	18 m. 04 s. 4/5
2 <sup>e</sup>	C. THUNBERG, Finl.	18 m. 07 s. 4/5
3 <sup>e</sup>	R.-M. LARSEN, Norv.	18 m. 12 s. 1/5
4 <sup>e</sup>	F.-A. PAULSEN, Norv.	18 m. 13 s.
5 <sup>e</sup>	H. STROM, Norv.	18 m. 18 s. 3/5
6 <sup>e</sup>	S.-O. MOEN, Norv.	18 m. 19 s.

NON CLASSÉS. — L. QUAGLIA, Fran.: 18 m. 25 s.; V. BIALAS, E.-U.: 18 m. 34 s.; R.-E. DONOVAN, E.-U.: 18 m. 57 s.; VALLENIUS, Finl.: 19 m. 03 s. 4/5; A. ROUMBA, Let.: 19 m. 14 s. 3/5; J.-J. MOORE, E.-U.: 19 m. 36 s. 1/5; H.-H. KASKEY, E.-U.: 18 m. 57 s.; VALLENIUS, Finl.: WICZ, Polog.: 20 m. 40 s. 4/5; A. GEGOUT, Fra.: 21 m. 03 s. 2/5; G.-F. DE WILDE, Fran.: Abandonné.



# LE 10.000 MÈTRES PATINAGE

---



C. THUNBERG et J. SKUTNABB  
la 4<sup>e</sup> série du

abordent un virage au cours de  
10.000 mètres



F. A. PAULSEN, classé 4<sup>e</sup>  
du 10.000 mètres.



Les deux premiers  
du 10.000 mètres  
**J. SKUTNABB et C. THUNBERG.**



S. O. MOEN, classé 6<sup>e</sup>  
du 10.000 mètres.

## RECORD DU MONDE

O. MATHIESEN, Norvège, 1913: 17 m. 22 s. 6/16

## CLASSEMENT DES NATIONS

1<sup>ère</sup> FINLANDE, 15 POINTS (1<sup>er</sup> J. SKUTNABB: 10 p.; 2<sup>e</sup> C. THUNBERG: 5 p.).

2<sup>e</sup> NORVEGE, 10 POINTS (3<sup>e</sup> R.-M. LARSEN: 4 p.; 4<sup>e</sup> F.-A. PAULSEN: 3 p.; 5<sup>e</sup> H. STROM: 2 p.; 6<sup>e</sup> S.-O. MOEN: 1 p.).

## ÉPREUVE N° 131

## PATINAGE COURSE

### 4 DISTANCES

300 m., 1.000 m., 3.000 m., 10.000 m.

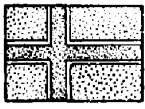
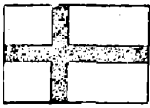

1<sup>er</sup> C. THUNBERG

Finlande

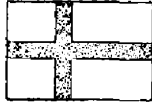

3<sup>e</sup> J. SKUTNABB

Finlande

2<sup>e</sup> R.-M. LARSEN

Norvège

## CONSIDÉRATIONS GÉNÉRALES

Suivant la formule adoptée par la Fédération Internationale de Patinage dans l'organisation de ses grandes compétitions annuelles: Championnat d'Europe et Championnat du Monde, le programme des Jeux d'Hiver comportait également un concours général de patinage, qui ne donna, du reste, lieu à aucune épreuve supplémentaire, et dont le classement fut établi d'après les résultats des quatre épreuves précédentes, soit le 500 mètres, le 1.500 mètres le 5.000 mètres et le 10.000 mètres.

Seuls, naturellement, figurèrent à ce classement les concurrents ayant participé à l'ensemble des quatre épreuves; c'est ainsi que sur les vingt-deux concurrents qualifiés, et qui prirent le départ de la première épreuve, neuf seulement figurèrent au classement final.

La suppression des éliminés motiva naturellement, dans chacune des épreuves, d'importantes modifications dans le classement.

Dans le 500 mètres, le Finlandais C. THUNBERG partagea de ce fait la première place avec le Norvégien R.-M. LARSEN, devant le Norvégien H. STROM et le Finlandais J. SKUTNABB.

Le 1.500 mètres confirmait la victoire du Finlandais C. THUNBERG, devant les Norvégiens R.-M. LARSEN, S.-O. MOEN et le Finlandais J. SKUTNABB.

Le 5.000 mètres se terminait également à l'avantage du Finlandais C. THUNBERG, devant son compatriote J. SKUTNABB et les Norvégiens R.-M. LARSEN et S.-O. MOEN.

Le 10.000 mètres, enfin, n'apportait aucune modification dans le classement de l'épreuve individuelle, le Finlandais J. SKUTNABB devançant son compatriote C. THUNBERG et les Norvégiens R.-M. LARSEN et H. STROM.

Le classement général définitif, déterminé par la somme des places obtenues dans chacune des quatre épreuves, revenait fort brillamment au champion finlandais C. THUNBERG, qui totalisait 5 points 1/2.

Venaient ensuite le Norvégien R.-M. LARSEN, classé second, avec 9 points 1/2; le Finlandais J. SKUTNABB, classé troisième, avec 11 points; le Norvégien H. STROM, quatrième, avec 17 points, et, enfin, le Norvégien S.-O. MOEN, cinquième, avec 17 points.

Les neuf concurrents classés dans cette épreuve se décomposaient en trois Norvégiens (R.-M. LARSEN, H. STROM et S.-O. MOEN), deux Finlandais (C. THUNBERG et J. SKUTNABB), deux

Français (L. QUAGLIA et GEGOUT), un Letton (A. ROUMBA) et un Polonais (L. JUCEWICZ).

C. THUNBERG, le vainqueur de cette importante épreuve, mérita pleinement sa victoire, puisque il parvint, dans un lot aussi relevé, à terminer premier de 3 des épreuves et second de la quatrième.

C. THUNBERG, justement considéré comme le Nurmi du patinage, possède, avec son compatriote, plusieurs points de ressemblance, aussi bien au point de vue physique qu'au point de vue moral.

Agé de trente et un ans, ce 'champion confirme, par cette belle victoire, remportée de la façon la plus nette, sur les meilleurs patineurs du monde, son titre de champion du monde qu'il avait remporté une première fois en 1923.

## LISTE DES ENGAGÉS

	Engagés	Participants
Nations	12	9
Individuels	27	22

**Belgique.** — L. DE RIDDER, 22 ans, N. Cl. (Abandonné après le 1.500 m.). — M.-T.-J. MOENS, 32 ans, N. Cl. (Abandonné après 5.000 m.). — G. VAN HAZEBROECK, 18 ans, N. Cl. (Abandonné après le 5.000 m.). P. VAN VOLCKXSOM, 27 ans, N. Cl. (Abandonné après le 1.500 m.).

**Canada.** — C.-I. GORMAN, 25 ans, N. Cl. (Abandonné dans le 5.000 m.).

**Esthonie.** — C. BURMEISTER, N. Part.

**Finlande.** — J. SKUTNABB, 36 ans, 3<sup>e</sup> (500 m.: 4<sup>e</sup>; 1.500 m.: 4<sup>e</sup>; 500 m.: 2<sup>e</sup>; 10.000 m.: 1<sup>er</sup>). — C. THUNBERG, 31 ans, 1<sup>er</sup> (500 m.: 1<sup>er</sup> ex æquo; 1.500 m.: 1<sup>er</sup>; 5.000 m.: 1<sup>er</sup>; 10.000 m.: 2<sup>e</sup>). — VALLENIUS, N. Cl. (Tombé dans le 1.500 m.).

**France.** — G.-F. DE WILDE, 24 ans, N. Cl. (Abandonné dans le 10.000 m.). A. GEGOUT, 20 ans, N. Cl. (500 m.: 9<sup>e</sup>; 1.500 m.: 9<sup>e</sup>;



C. THUNBERG

500 m.: 9<sup>e</sup>; 10.000 m.: 9<sup>e</sup>). — A. HASSLER, 21 ans, N. Cl. (Abandonné après le 500 m.). — L. QUAGLIA, 28 ans, 6<sup>e</sup> (500 m.: 6<sup>e</sup>; 1.500 m.: 7<sup>e</sup>; 5.000 m.: 6<sup>e</sup>; 10.000 m.: 6<sup>e</sup>).

**Grande-Bretagne.** — F.-W. DIX, 40 ans, N. Cl. (Abandonné après le 500 m.). — C.-W. HORN, 19 ans, N. Cl. (Abandonné après le 500 m.). — B.-H. SUTTON, 32 ans, N. Cl. (Abandonné après le 500 m.). — A.-E. TEBBIT, N. Part.

**Italie.** — C. LOCATELLI, N. Part.

**Lettonie.** — A. ROUMBA, 32 ans, N. Cl. (500 m.: 7<sup>e</sup>; 1.500 m.: 6<sup>e</sup>; 5.000 m.: 7<sup>e</sup>; 10.000 m.: 7<sup>e</sup>).

**Norvège.** — R.-M. LARSEN, 26 ans, 2<sup>e</sup> (500 m.: 1<sup>er</sup> ex æquo; 1.500 m.: 2<sup>e</sup>; 5.000 m.: 3<sup>e</sup>; 10.000 m.: 3<sup>e</sup>). S.-O. MOEN, 21 ans, 5<sup>e</sup> (500 m.: 5<sup>e</sup>; 1.500 m.: 3<sup>e</sup>; 5.000 m.: 4<sup>e</sup>; 10.000 m.: 5<sup>e</sup>). H. STROM, 27 ans, 4<sup>e</sup> (500 m.: 3<sup>e</sup>; 1.500 m.: 5<sup>e</sup>; 5.000 m.: 5<sup>e</sup>; 10.000 m.: 4<sup>e</sup>).

**Pologne.** — L. JUCEWICZ, N. Cl. (500 m.: 8<sup>e</sup>; 1.500 m.: 8<sup>e</sup>; 5.000 m.: 8<sup>e</sup>; 10.000 m.: 8<sup>e</sup>).

**Suède.** — G. ANDERSON, N. Part. — E. BLOMGREN, 31 ans, N. Cl. (Abandonné après le 500 m.). — A. BLOMQVIST, 30 ans, N. Cl. (Abandonné après le 5.000 m.).

**Suisse.** — A.-K. SPENGLER, N. Part.

## RÉSULTATS

Ne figurent dans ces résultats que les concurrents ayant effectué l'ensemble des quatre épreuves.

## COURSE DE 500 MÈTRES

SAMEDI 26 JANVIER — RÉUNION N° 2

1 <sup>er</sup> C. THUNBERG	Finl.	44 s. 4/5
R.-M. LARSEN	Norv.	44 s. 4/5
3 <sup>e</sup> H. STROM	Norv.	45 s. 3/5
4 <sup>e</sup> J. SKUTNABB	Finl.	46 s. 2/5
5 <sup>e</sup> S.-O. MOEN	Norv.	47 s. 1/5
6 <sup>e</sup> L. QUAGLIA	Fran.	48 s. 2/5
7 <sup>e</sup> A. ROUMBA	Lett.	48 s. 4/5
8 <sup>e</sup> L. JUCEWICZ	Polog.	49 s. 3/5
9 <sup>e</sup> A. GEGOUT	Fran.	53 s. 1/5

## COURSE DE 1.500 MÈTRES

DIMANCHE 27 JANVIER 1924 — RÉUNION N° 4

1 <sup>er</sup> C. THUNBERG	Finl.	2 m. 20 s. 4/5
2 <sup>e</sup> R.-M. LARSEN	Norv.	2 m. 22 s.
3 <sup>e</sup> S.-O. MOEN	Norv.	2 m. 25 s. 3/5
4 <sup>e</sup> J. SKUTNABB	Finl.	2 m. 26 s. 3/5
5 <sup>e</sup> H. STROM	Norv.	2 m. 29 s.
6 <sup>e</sup> A. ROUMBA	Lett.	2 m. 32 s.
7 <sup>e</sup> L. QUAGLIA	Fran.	2 m. 37 s.
8 <sup>e</sup> L. JUCEWICZ	Polog.	2 m. 42 s. 3/5
9 <sup>e</sup> A. GEGOUT	Fr.	2 m. 54 s. 2/5

## COURSE DE 5.000 MÈTRES

SAMEDI 26 JANVIER 1924 — RÉUNION N° 3

1 <sup>er</sup> C. THUNBERG	Finl.	8 m. 39 s.
2 <sup>e</sup> J. SKUTNABB	Finl.	8 m. 48 s.
3 <sup>e</sup> R.-M. LARSEN	Norv.	8 m. 50 s. 1/5
4 <sup>e</sup> S.-O. MOEN	Norv.	8 m. 51 s.
5 <sup>e</sup> H. STROM	Norv.	8 m. 54 s. 3/5
6 <sup>e</sup> L. QUAGLIA	Fran.	9 m. 08 s. 3/5
7 <sup>e</sup> A. ROUMBA	Lett.	9 m. 14 s. 2/5
8 <sup>e</sup> L. JUCEWICZ	Polog.	10 m. 05 s. 3/5
9 <sup>e</sup> A. GEGOUT	Fran.	10 m. 15 s. 1/5

## COURSE DE 10.000 MÈTRES

DIMANCHE 27 JANVIER 1924 — RÉUNION N° 5

1 <sup>er</sup> J. SKUTNABB	Finl.	18 m. 04 s. 4/5
2 <sup>e</sup> C. THUNBERG	Finl.	18 m. 07 s. 4/5
3 <sup>e</sup> R.-M. LARSEN	Norv.	18 m. 12 s. 1/5
4 <sup>e</sup> H. STROM	Norv.	18 m. 18 s. 3/5
5 <sup>e</sup> S.-O. MOEN	Norv.	18 m. 19 s.
6 <sup>e</sup> L. QUAGLIA	Fran.	18 m. 25 s.
7 <sup>e</sup> A. ROUMBA	Lett.	19 m. 14 s. 3/5
8 <sup>e</sup> L. JUCEWICZ	Polog.	20 m. 04 s. 4/5
9 <sup>e</sup> A. GEGOUT	Fran.	21 m. 03 s. 2/5

## CLASSEMENT FINAL

1<sup>er</sup> C. THUNBERG, Fin., Champion Olympique: 5 points 1/2 (500 m.: 1 p. 1/2; 1.500 m.: 1 p.; 5.000 m.: 1 p.; 10.000 m.: 2 p.).

2<sup>e</sup> R.-M. LARSEN, Norv.: 9 points 1/2 (500 m.: 1 p. 1/2; 1.500 m.: 2 p.; 5.000 m.: 3 p.; 10.000 m.: 3 p.).

3<sup>e</sup> J. SKUTNABB, Finl.: 11 points (500 m.: 4 p.; 1.500 m.: 4 p.; 5.000 m.: 2 p.; 10.000 m.: 1 p.).

4<sup>e</sup> H. STROM, Norv.: 17 points (500 m.: 3 p.; 1.500 m.: 5 p.; 5.000 m.: 5 p.; 10.000 m.: 4 p.).

5<sup>e</sup> S.-O. MOEN, Norv.: 17 points (500 m.: 5 p.; 1.500 m.: 3 p.; 5.000 m.: 4 p.; 10.000 m.: 5 p.).

6<sup>e</sup> L. QUAGLIA, Fran.: 25 points. (500 m.: 6 p.; 1.500 m.: 7 p.; 5.000 m.: 6 p.; 10.000 m.: 6 p.).

NON CLASSÉS. — A. ROUMBA, Lett.: 27 points (500 m.: 7 p.; 1.500 m.: 6 p.; 5.000 m.: 7 p.; 10.000 m.: 7 p.). — L. JUCEWICZ, Polog.: 32 points (500 m.: 8 p.; 1.500 m.: 8 p.; 5.000 m.: 8 p.; 10.000 m.: 8 p.). — A. GEGOUT, Fran.: 36 points (500 m.: 9 p.; 1.500 m.: 9 p.; 5.000 m.: 9 p.; 10.000 m.: 9 p.). — G.-F. DE WILDE, Fran.: (Abandonné dans le 10.000 m.). — A. BLOMQVIST, Suède: (Abandonné après le 5.000 m.). — M.-T.-J. MOENS, Belg.: (Abandonné après le 5.000 m.). — G. VAN HAZEBROECK, Belg.: (Abandonné après le 5.000 m.). — C.-I. GORMAN, (Abandonné dans le 5.000 m.). — L. DE RIDDER, Belg.: (Abandonné après le 1.500 m.). — P. VAN VOLCKXSOM, Belg.: (Abandonné après le 1.500 m.). — VALLENIUS, Finl.: (Tombe dans le 1.500 m.). — E. BLOMGREN, Suède: (Abandonné après le 500 m.). — F.-W. DIX, G.-Br. (Abandonné après le 500 m.). — A. HASSLER, Fran.: (Abandonné après le 500 m.). — C.-W. HORN, G.-Br.: (Abandonné après le 500 m.). —

# LES QUATRE DISTANCES RÉUNIES — 500, 1.500, 5.000, 10.000 MÈTRES

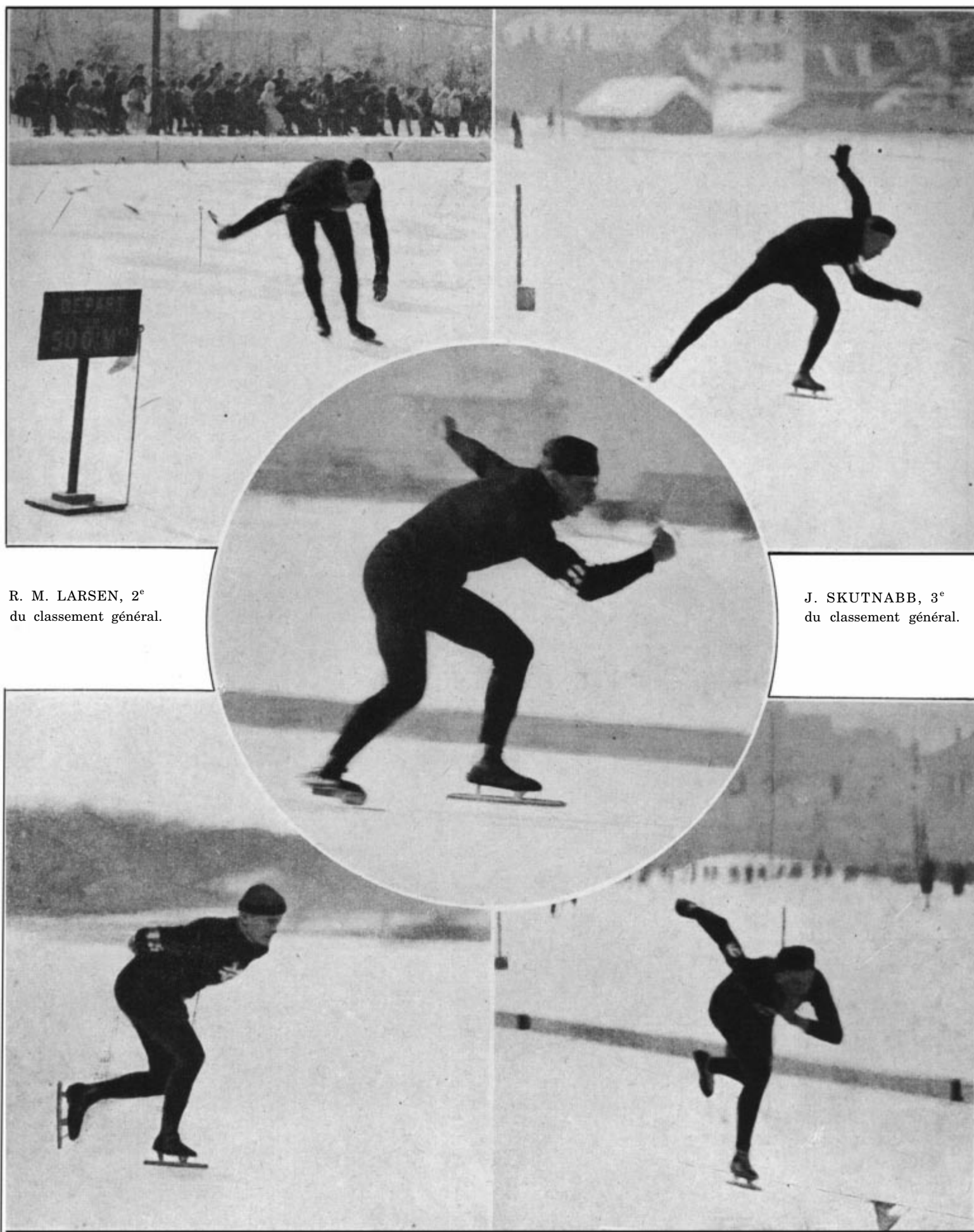

R. M. LARSEN, 2°  
du classement général.

J. SKUTNABB, 3°  
du classement général.

H. STROM, 4°  
du classement général.

**C. THUNBERG**, champion  
olympique à l'arrivée  
du 5.000 mètres.

S. O. MOEN, 5°  
du classement général.

B.-H. SUTTON, G.-Br.: (Abandonné après le 5.000 m.). — C. BURMEISTER, Esth.: N. Part. — C. LOCATELLI, Ital.: N. Part. — A.-K. SPENGLER, Suis.: N. Part. — A.-E. TEBBIT, G.-Br.: N. Part.

## CLASSEMENT DES NATIONS

1<sup>ère</sup> FINLANDE, 14 Points (1<sup>er</sup> C. THUNBERG: 10 p. 3<sup>e</sup> J. SKUTNABB: 4 p.).

2<sup>e</sup> NORVEGE, 10 Points (2<sup>e</sup> R.-M. LARSEN : 5 p. 4<sup>e</sup> H. STROM: 3 p. 5<sup>e</sup> S.-O. MOEN, 2 p.).  
3<sup>e</sup> FRANCE, 1 Point (6<sup>e</sup> L. QUAGLIA).

## ÉPREUVE N° 132

# CONCOURS DE FIGURES

### DAMES

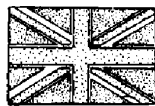

1<sup>ère</sup> **H. SZABO-PLANK**

Autriche

2<sup>e</sup> B.-S. LOUGHRAN

Etats-Unis

3<sup>e</sup> E. MUCKALT

Grande-Bretagne

## CONSIDÉRATIONS GÉNÉRALES

La première épreuve de patinage artistique, portée au programme des Jeux d'Hiver de Chamonix, était réservée au concours de figures dames, et se disputa en deux journées, les figures imposées étaient fixées le lundi 20 janvier, à 9 heures 30 du matin, et les figures libres, au mardi 30 janvier, à 13 heures 30.

Dix concurrentes étaient engagées dans cette épreuve, qui ne donna du reste lieu qu'à deux forfaits.

Ce concours, conformément aux règlements internationaux, comportait deux parties: figures imposées et figures libres.

Les figures imposées étaient les suivantes: Double trois ; roker, changement de carre-bracket, paragraphe trois, paragraphe-boucle et contre-rocking.

Chaque concurrente avait à exécuter trois lois sur chaque pied chacune de ces figures.

Le jury, composé des sept juges suivants: MM. Rotch (Etats-Unis), juge-arbitre; J. Fellner (Autriche), E. Herz (Autriche), H.-R. Yglesias (Grande-Bretagne), W. Jakobsson (Finlande), L. Magnus (France), Wagemans (Belgique) et I. Japiot (France), accordait à chaque concurrente, pour chaque figure, une note variant de 0 à 6, note qui était multipliée par le coefficient de difficulté déterminé par le Code International.

Pour les figures libres, dont la présentation en musique eut le don de rallier tous les suffrages des spectateurs, chaque concurrente disposait de 4 minutes pour présenter une exhibition laissée entièrement à son choix ; cette partie était cotée de 0 à 6, pour la compétition du programme, et de 0 à 6, pour son exécution; ces notes étaient multipliées par un coefficient établi de telle sorte que le maximum de points pour les figures libres ne puisse dépasser les 2/3 du maximum de points accordé pour les figures imposées. Voici, du reste, les maximum de points imposés: 360 se décomposant en 216 pour les figures imposées et 144 pour les figures libres. On comprend par cet exposé la prépondérance des figures imposées, dont la présentation n'intéressa, à vrai dire, que les officiels et quelques rares fanatiques.

Les huit concurrentes, qui participèrent à cette épreuve, représentaient six nations: l'Autriche, le Canada, les Etats-Unis, la France, la Grande-Bretagne, et la Norvège, dont la patineuse, la jeune

S. HENIE, âgée de douze ans, était, sans contre-dit, la plus jeune concurrente olympique, et qui se tailla un beau succès.

Dès le début des figures imposées, SZABO-PLANK affirmait sa supériorité par la perfection de son tracé et la superposition de ses figures, seule l'Américaine B.-S. LOUGHRAN parvenait à l'égaliser dans le roker sur le pied gauche, le contre-rocking sur pied gauche et sur les deux paragraphes boucle, ce qui n'empêchait nullement la championne d'Autriche de terminer la présentation imposée avec un net avantage sur sa rivale.

Derrière ces deux patineuses, nettement détachées dans la présentation imposée, l'Anglaise E. MUCKELT et l'Américaine BLANCHARD, se livrait à une lutte des plus vives et devançaient assez nettement l'Anglaise G.-K. SHAW et la Canadienne G.-E. EUSTICE SMITH, elles-mêmes supérieures à la Française A. JOLY et à la petite Norvégienne S. HENIE.

Dans le patinage libre, H. SZABO-PLANK et JOLY furent nettement les meilleures de tout le lot, la première avec le difficile programme masculin, comportant le grand-aigle et les pirouettes debout et assise, In seconde avec une présentation comprenant des sauts difficiles et exécutés avec un élan et un brio remarquable.

Un des gros succès de cette présentation alla à la jeune Norvégienne, dont l'exécution fut excellente, mais manqua de diversité.

Les moins bonnes représentations furent celles de l'Anglaise G.-K. SHAW et de sa compatriote E. MUCKELT, qui furent toutefois handicapées par leur grande taille.

Le classement de cette épreuve accordait la victoire, à l'unanimité des juges, à l'Autrichienne H. SZABO-PLANK, devant l'Américaine B.-S. LOUGHRAN, également seconde à l'unanimité.

La troisième place revenait à l'Anglaise E. MUCKELT, devant l'Américaine BLANCHARD, quatrième, et la Française A. JOLY, qui devait, à sa brillante présentation libre, de précéder la Canadienne C.-E. EUSTICE SMITH et l'Anglaise G.-K. SHAW, tandis que la jeune Norvégienne, qui possède les plus grandes qualités d'avenir, devait se contenter de la dernière place.

La victoire de H. SZABO-PLANK dans cette épreuve fut pleinement méritée, car cette patineuse fit preuve sur ses rivales d'une supériorité indiscutable; elle confirma brillamment, par ce succès, ses précédentes victoires, remportées en 1921, 1922, 1923 et qui lui avaient valu le Championnat du monde de patinage artistique dames.

## LISTE DES ENGAGÉES

Nations .....	8	6
Individuels .....	10	8

**Autriche.** — H. SZABO-PLANK, 22 ans, 1<sup>ère</sup>.

**Canada.** — C.-E. EUSTICE SMITH, 16 ans, 6<sup>e</sup>.

**Etats-Unis.** — T.-W. BLANCHARD, 31 ans, 4<sup>e</sup>  
B.-S. LOUGHRAN, 24 ans, 2<sup>e</sup>.

**France.** A. JOLY, 23 ans, 5<sup>e</sup>.



**H. SZABO-PLANK**

**Grande-Bretagne.** — E. MUCKELT, 29 ans, 3<sup>e</sup>  
— G.-K. SHAW, 21 ans, N. Cl.

**Norvège.** — S. HENIE, 12 ans, N. Cl.

**Suède.** — S. NOREN, N. Part.

**Yougo-Slavie.** — Z. PANDAKOVICH, N. Part.

## RÉSULTATS

Voir à la page 680 le tableau des résultats du concours de figures dames.

## CLASSEMENT DES NATIONS

1<sup>ère</sup> AUTRICHE, 10 Points (1<sup>ère</sup> H. SZABO-PLANK).

2<sup>e</sup> ETATS-UNIS, 8 Points (2<sup>e</sup> B.-S. LOUGHRAN : 5 p. ; 4<sup>e</sup> T.-W. BLANCHARD: 3 p.).

3<sup>e</sup> GRANDE-BRETAGNE, 4 Points (3<sup>e</sup> E. MUCKELT).

4<sup>e</sup> FRANCE, 2 Points (5<sup>e</sup> A. JOLY).

5<sup>e</sup> CANADA, 1 Point (6<sup>e</sup> C.-E. EUSTICE SMITH).

## LES VAINQUEURS OLYMPIQUES

1908 LONDRES: E. SYERS (G.-Br.)

1912 STOCKOLM : Pas au programme.

1916 N'a pas eu lieu.

1920 ANVERS: JULIN (Suède)

1924 CHAMONIX-MONT-BLANC H. SZABO-PLANK (Autr.)

## ÉPREUVE N° 133

# CONCOURS DE FIGURES

### MESSIEURS

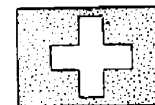
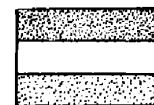

1<sup>er</sup> **G. GRAFSTROM**

Suède

2<sup>e</sup> W. BOCKL

Autriche

3<sup>e</sup> G.-H. GAUTSCHI

Suisse

## CONSIDÉRATIONS GÉNÉRALES

Le concours de figures hommes suivit immédiatement, pour ses figures imposées, la compétition similaire dames, et réunit 11 concurrents, sur 13 engagés, représentant 9 nations: l'Autriche, la Belgique, le Canada, les Etats-Unis, la France, la Grande-Bretagne, la Suède, la Suisse et la Tchécoslovaquie.

L'épreuve comprenait, suivant les règlements de la Ligue Internationale de Patinage, dans ces compétitions classiques, les six figures imposées suivantes : le rocker, le contre-rocking, le huit sur un pied, le paragraphe trois, le paragraphe boucle, le paragraphe bracket, que les concurrents devaient exécuter trois fois sur chaque pied, et une présentation libre d'une durée de 5 minutes, et dont le programme était laissé au libre choix de chacun des inscrits.

Le maximum des points étaient de 432, se décomposant en 264 pour les figures imposées, et 168 pour les figures libres.

Le jury étaient composé de MM. Von Szabo de Bucs (Autriche), arbitre; Fellner (Autriche), Herz (Autriche), Yglesias (Grande-Bretagne), Magnus

# LE CONCOURS DE FIGURES, DAMES

---

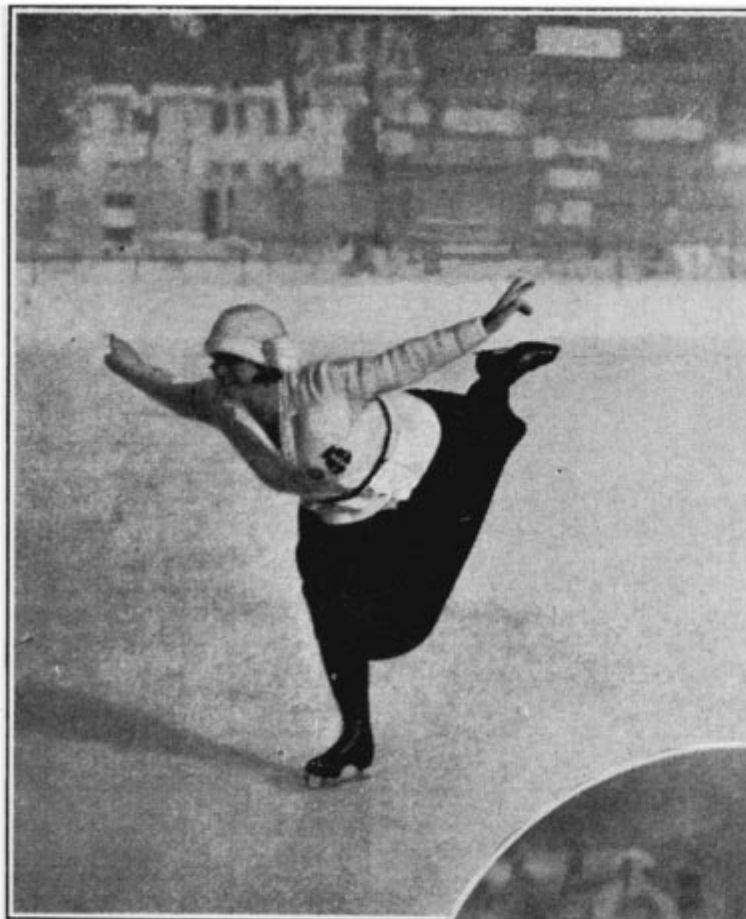

H. SZABO-PLANK, classée première dans sa présentation libre.



B. S. LOUGHRAN, classée seconde dans sa présentation libre.



E. MUCKELT, classée 3<sup>e</sup> effectuant les figures imposées.



H. SZABO-PLANK, championne olympique dans le Grand Aigle.



T. W. BLANCHARD, classée 4<sup>e</sup>, effectuant les figures imposées.

# TABLE-AU DES RÉSULTATS DU CONCOURS 'DE FIGURES DAMES

Lundi 28 Janvier 1924 — Réunion N° 6 — (Figures imposées)

Mardi 29 Janvier 1924 — Réunion N° 9 — (Figures libres)

CLASSEMENT	NOMS DES CONCURRENTES	NATIONALITÉ	NATURE DES FIGURES	ATTRIBUTION DES POINTS ET DES PLACES												RÉSULTATS			
				NOMS DES JUGES												Moyennes des Points	Sommes des Places		
				J. FELLNER		W. JAKOBSSON		H. YGLESIAS		E. HERZ		L. MAGNUS		R. JAPIOT				WAGEMANS	
				Autriche		Finlande		Gr.-Bretagne		Autriche		France		France				Belgique	
Points	Place	Points	Place	Points	Place	Points	Place	Points	Place	Points	Place	Points	Place						
1	H. SZABO-PLANK	Autr.	Imposées Libres Total	190 123 313	1	203.50 126 329.50	1	175 114 289	1	186.25 114 300.25	1	170.50 114 284.50	1	164.25 123 287.25	1	170.75 120 290.75	299.17	7	
2	B. S. LOUGHRAN	E.-U.	Imposées Libres Total	181.25 105 286.25	2	199.50 120 319.50	2	181.50 99 280.50	2	176.75 108 284.75	2	154.50 90 244.50	2	162.75 111 273.75	2	167.75 102 269.75	279.85	14	
3	E. MUCKELT	Gr. Br.	Imposées Libres Total	167.25 96 263.25	4	184.75 111 295.75	3	149.25 96 245.25	3	162 96 258	4	120 90 210	4	144 105 249	3	136.25 93 229.25	250.07	26	
4	T. W. BLANCHARD	E.-U.	Imposées Libres Total	155.50 108 263.50	3	177.50 117 294.50	4	135 99 234	4	163 102 265	3	120 87 207	5	139.50 99 238.50	5	139.25 105 244.25	249.53	27	
5	A. JOLY	Fran.	Imposées Libres Total	131.75 105 236.75	6	160 111 271	6	80.75 102 182.75	7	149.25 108 257.25	5	98.50 114 212.50	3	109.50 114 223.50	7	134.75 105 239.75	231.92	38	
6	C.E. EUSTICE-SMITH	Can.	Imposées Libres Total	145.50 102 247.50	5	164.75 105 269.75	7	129.25 99 228.25	5	151.75 96 247.75	8	109 96 205	6	120.25 108 228.25	6	113.75 75 188.75	230.75	44	
NON CLASSÉES :																			
	G. K. SHAW	Gr. Br.	Imposées Libres Total	145.50 75 220.50	7	172.25 96 268.25	8	122.75 72 194.75	6	151.25 102 253.25	6	106.75 81 187.75	7	134.25 108 242.25	4	111.25 69 180.25	221	46	
	S. HENIE	Norv.	Imposées Libres Total	132.75 78 210.75	8	162 126 288	5	68.25 42 110.25	8	141.75 108 249.75	7	96 84 180	8	99.50 96 195.50	8	96.50 96 192.50	203.82	50	

Non Partantes : S. NOREN, Suède ; Z. PANDAKOVICH, Y.-Slav

(France), Piguéron (France), Kunzli (Suisse), Kynek Kott (Tchéco-Slovaquie).

Les figures imposées commencèrent le mardi 29 janvier, à 9 heures 30 du matin, pour reprendre à 15 heures, et se terminer aux lumières, vers 17 heures. La grande superficie de la patinoire et l'excellence de la glace permirent à ce concours de se dérouler dans d'absolues conditions de régularité.

Les deux grands favoris, le Suédois GILLIS GRAFSTROM et l'Autrichien WILLY BOCKL, se livrèrent dans cette épreuve un duel magnifique, qui n'enthousiasma pourtant que les seuls initiés. GRAFSTROM, grâce surtout à son contre-rocking sur pied droit supérieur à celui de son adversaire, s'assurait un léger avantage de 3 points sur l'ensemble des figures imposées.

Le patinage libre confirmait la valeur de ces deux grands spécialistes. GRAFSTROM présentait un très joli programme, exécuté dans un joli style, mais avec plusieurs fautes d'exécution qui valurent à son adversaire BOCKL de s'assurer la première place dans le patinage libre, grâce à l'exécution. Malheureusement la tenue embarrassée de BOCKL lui fit perdre des points, pour le facteur maintien,

alors qu'il présenta un programme fort difficile, avec un saut remarquable, des pirouettes avec changement de pied et une pirouette assise se terminant sur une pointe qui fut remarquablement réussie. BOCKL, malgré la supériorité de sa présentation

libre, ne pouvait combler la légère avance prise par GRAFSTROM dans les figures imposées.

Ce dernier s'assurait de justesse la première place, que quatre des juges lui attribuaient.

Le Suisse GAUTSCHI, grâce à l'avantage qu'il s'était assuré dans les figures imposées, conservait la troisième place devant le Tchéco-Slovaque J. SLIVA, qui devait à sa présentation libre, égale certes à celle de GRAFSTROM de devancer assez nettement pour la quatrième place l'Américain N.-W. NILES, son égal dans le patinage imposé, mais qui se faisait pourtant distancer par l'Anglais J.-F. PAGE, qui se distinguait par sa présentation libre.

G. GRAFSTROM, qui, à la majorité des juges comme d'après le total des points, se vit attribuer la victoire olympique, méritait ce résultat qui vint, du reste, confirmer ses succès antérieurs remportés en 1921, 1922 et 1924, dans le Championnat du monde.

W. BOCKL, classe second, à peu de distance du vainqueur, s'est imposé d'une classe sensiblement égale à celle de son vainqueur, classe qu'il avait, du reste, également prouvée en s'adjugeant les Championnats d'Europe 1921, 1922 et 1923.



GRAFSTROM

# LE CONCOURS DE FIGURES, MESSIEURS



W. BOCKL, classé 2<sup>e</sup>.

G. H. GAUTSCHI, classé 3<sup>e</sup>.



J. SLIVA, classé 4<sup>e</sup>.

**G. GRAFSTROM,**  
champion olympique  
dans les figures imposées.

N. NILES, classé 6<sup>e</sup>.

# Schéma des Figures Imposées — Concours Dames et Messieurs

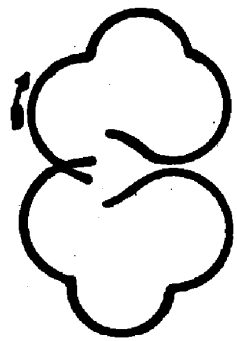

## DOUBLE-TROIS

(Dames)

13. — Dedans arrière droit, trois, dehors avant, trois, dedans arrière. REPRISE. Dedans arrière gauche, trois, dehors avant, trois, dedans arrière

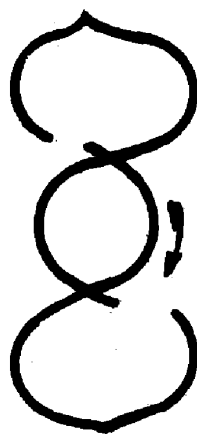

## CHANGEMENT DE CARRE-BRACKET

(Dames)

- 32 a. — Dehors dedans avant droit, bracket, dehors arrière. REPRISE. — Dehors dedans arrière gauche, bracket, dehors avant.
- 32 b. — Dehors dedans avant gauche, bracket, dehors arrière. REPRISE. Dehors dedans arrière droit, bracket, dehors avant.



## ROCKER

(Dames - Messieurs)

- 20 a. — Dehors avant droit, rocker, dehors arrière. REPRISE. Dehors arrière gauche, rocker, dehors avant.
- 20 b. — Dehors avant gauche, rocker, dehors arrière. REPRISE. Dehors arrière droit, rocker, dehors avant.



## PARAGRAPHE - TROIS

(Dames)

- 31 a. — 31 a. — Dehors avant droit, trois, dedans dehors arrière trois, dedans avant. REPRISE. Dedans avant gauche, trois, dehors dedans arrière, trois, dehors avant.
- 34 b. — Dehors avant gauche, trois, dedans dehors arrière, trois, dedans avant. REPRISE. Dedans avant droit, trois, dehors dedans arrière, trois, dehors avant.

(Messieurs)

- 35 a. — Dehors arrière droit, trois, dedans dehors avant, trois, dedans arrière. REPRISE. Dedans arrière gauche, trois, dehors dedans avant, trois, dehors arrière.
- 35 b. — Dehors arrière gauche, trois, dedans dehors avant, trois, dedans arrière. REPRISE. Dedans arrière droit, trois, dehors dedans avant, trois, dehors arrière.



## CONTRE-ROCKING

(Dames - Messieurs)

- 23 a. — Dedans avant droit, contre-rocking, dedans arrière. REPRISE. Dedans arrière gauche, contre-rocking, dedans avant.
- 23 b. — Dedans avant gauche, contre-rocking, dedans arrière. REPRISE. Dedans, arrière droit, contre-rocking, dedans avant.

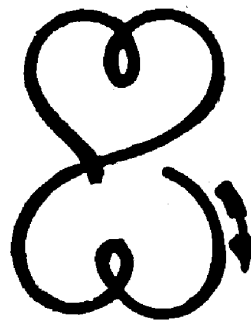

## PARAGRAPHE - BOUCLE

(Dames)

- 38 a. — 38 a. — Dehors avant droit, boucle dehors dedans avant, boucle, dedans avant. REPRISE. Dedans avant gauche, boucle, dedans dehors avant, boucle, dehors avant.
- 38 b. — 38 b. — Dehors avant gauche, boucle, dehors dedans avant, boucle, dedans avant. REPRISE. Dedans avant droit, boucle, dedans dehors avant, boucle, dehors avant.

(Messieurs)

- 39 a. — 39 a. — Dehors arrière droit, boucle, dehors dedans arrière, boucle, dedans arrière. REPRISE. Dedans arrière gauche, boucle, dedans dehors arrière, boucle, dehors arrière.
- 39 b. — 39 b. — Dehors arrière gauche, boucle, dehors dedans arrière, boucle, dedans arrière. REPRISE. Dedans arrière droit, boucle, dedans dehors arrière, boucle, dehors arrière.

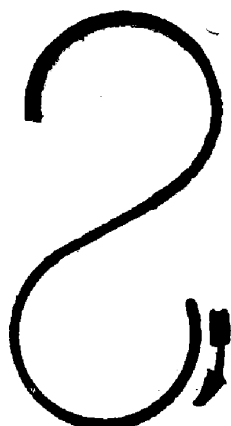

## HUIT SUR UN PIED

(Messieurs)

- 25 a. — Dehors dedans arrière droit. REPRISE. Dedans dehors arrière gauche.
- 25 b. — Dehors dedans arrière gauche. REPRISE. Dedans dehors arrière droit

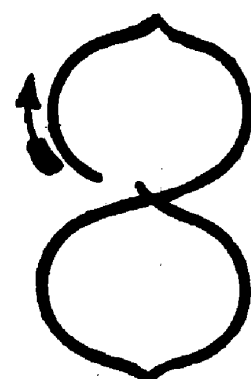

## PARAGRAPHE BRACKET

(Messieurs)

- 40 a. — Dehors' avant droit, bracket, dedans dehors arrière, bracket, dedans avant. REPRISE. Dedans avant gauche, bracket, dehors dedans arrière, bracket, dehors avant.
- 40 b. — Dehors avant gauche, bracket, dedans dehors arrière, ht bracket, dedans avant. REPRISE. Dedans avant droit, bracket, dehors dedans arrière, bracket, dehors avant.



## LISTE DES ENGAGÉS

Nations .....	10	9
Individuels .....	13	11
<b>Autriche.</b> — W. BOCKL, 1 ans, 2 <sup>e</sup> ,		
<b>Belgique.</b> — F.-A. MESOT, 19 ans, N. Cl.		
<b>Canada.</b> — M.-F. ROGERS, 25 ans, N. Cl.		
<b>Etats-Unis.</b> — N.-W. NILES, 38 ans, 6 <sup>e</sup> .		
<b>France.</b> — P. BRUNET, 22 ans, N. Cl. — A. MALINET, 47 ans, N. Cl.		
<b>Grande-Bretagne.</b> — H.-J. CLARKE, 45 ans, N. Cl. — J.-F. PAGE, 24 ans, 5 <sup>e</sup> .		
<b>Hongrie.</b> — A. SZENDE, N. Part.		
<b>Suède.</b> — G. GRAFSTROM, 31 ans, 1 <sup>er</sup> .		
<b>Suisse.</b> — G.-H. GAUTSCHI, 20 ans, 3 <sup>e</sup> . — A. MEGROZ, N. Part.		
<b>Tchéco-Slovaquie.</b> — J. SLIVA, 26 ans, 4 <sup>e</sup> .		

## RÉSULTATS

Voir à la page 684 le tableau des résultats du concours de figures messieurs.

## CLASSEMENT DES NATIONS

1 <sup>ère</sup> SUEDE, 10 Points (1 <sup>er</sup> G. GRAFSTROM).
2 <sup>e</sup> AUTRICHE, 5 Points (2 <sup>e</sup> W. BOCKL).
3 <sup>e</sup> SUISSE, 4 Points (3 <sup>e</sup> G.-H. GAUTSCHI).
4 <sup>e</sup> TCHECO-SLOVAQUIE, 3 Points (4 <sup>e</sup> J. SLIVA).
5 <sup>e</sup> GRANDE-BRETAGNE, 2 Points (5 <sup>e</sup> J.-F. PAGE : 2 p.
6 <sup>e</sup> ETATS-UNIS, 1 Point (6 <sup>e</sup> N.-W. NILES).

## LES VAINQUEURS OLYMPIQUES

1908 LONDRES: U. SALCHOW (Suède)
1912 STOCKOLM: Pas au programme.
1916 N'a pas eu lieu.
1920 ANVERS: G. GRAFSTROM (Suède)
1924 CHAMONIX-MONT-BLANC: G. GRAFSTROM (Suède)

## ÉPREUVE N° 134

## CONCOURS DE FIGURES

### COUPLES

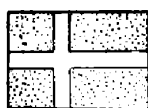
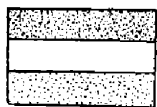

1<sup>ers</sup> { **H. ENGELMANN**  
et  
**A. BERGER**  
Autriche

2<sup>es</sup> { J. JAKOBSSON et W. JAKOBSSON  
Finlande

3<sup>es</sup> { A. JOLY et P. BRUNET  
France

## CONSIDÉRATIONS GÉNÉRALES

Le concours de figures par couples se disputa, le jeudi 31 janvier, par une merveilleuse après-midi et donna lieu à l'une des plus gracieuses manifestations des Jeux d'Hiver. Un nombreux public assistait à cette présentation, effectuée en musique, et ne ménagea pas ses applaudissements aux

différents couples qui tous firent preuve d'une très grande classe.

Ce concours se résumait à une présentation libre de 5 minutes, au cours de laquelle étaient appréciées la composition du programme et son exécution.

Neuf couples représentant 7 nations : l'Autriche, la Belgique, le Canada, les Etats-Unis, la France, la Finlande et la Grande-Bretagne, participèrent à cette épreuve dont le jury était composé de la façon suivante: MM. Rotch (Etats-Unis), arbitre; Dellner (Autriche), Herz (Autriche), H.-R. Yglesias (Grande-Bretagne), L. Magnus (France), F. Pi-gueron (France), Kunzli (Suisse) et Delpy (Belgique).

De l'avis des compétences, jamais concours par couples ne fut plus beau ni plus difficile à juger, en raison, de la qualité des compétiteurs en présence. Plusieurs couples se virent de ce fait placés à égalité de points par plusieurs juges et le classement fut déterminé par la note d'exécution qui



**H. ENGELMANN et A. BERGER**

l'emporta, d'après le règlement envisagé, sur la note de composition.

Parmi les présentations les plus remarquées il convient tout d'abord de signaler celle des Finlandais M. et M<sup>me</sup> JAKOBSSON, dont le programme très varié fut malheureusement émaillé de quelques fautes d'exécution qui coûtèrent la victoire à ce couple, celui des Autrichiens M<sup>lle</sup> ENGELMANN et BERGER, moins varié que le précédent, mais exécuté avec un ensemble parfait, celui enfin des Français M<sup>lle</sup> JOLY et P. BRUNET, d'une très bonne composition et d'une fort belle exécution.

La lutte, entre ces divers couples, pour l'attribution des places, fut naturellement des plus serrées.

Le couple Autrichien, composé de M<sup>lle</sup> H. ENGELMANN-A. BERGER, s'assurait la victoire à la majorité absolue de 5 places de premiers et de 2 places de seconds.

La seconde place revenait au couple Finlandais M<sup>me</sup> L. JAKOBSSON et W. JAKOBSSON, avec une place de premier, 2 de seconds, 2 de troisièmes, 1 de troisième et demi et 1 de quatrième.

La troisième place, enfin, était attribuée au couple français formé par M<sup>lle</sup> A. JOLY et P. BRUNET, avec trois places de second, deux de troisième et demi, une de quatrième, une de cinquième et demi et une de sixième et demi.

Le couple anglais Miss MUCKELT et Y.-F. PAGE s'assurait la quatrième place avec une place de premier, une de troisième, une de troisième 1/2, une de quatrième, une de cinquième 1/2 et une de sixième 1/2.

Les sommes des places et les moyennes de points, que l'on retrouvera du reste dans le tableau de classement, accordaient 9 points de 10,64 de moyenne au couple H. ENGELMANN-A. BERGER, 18 points et 1/2 et 10,25 au couple JAKOBSSON, 22 points et 9,89 au couple A. JOLY et P. BRUNET, et 30 points 1/2 et 9,93 au couple E. MUCKELT-J.-F. PAGE,

## LISTE DES ENGAGÉS

Nations .....	8	7
Couples .....	10	9
Individuels .....	20	18
<b>Autriche</b> — H. ENGELMANN, 26 ans, et BERGER, 30 ans: 1 <sup>ers</sup> .		
<b>Belgique.</b> — G. HERBOS, 40 ans, et G. WAGEMANS, 43 ans: 5 <sup>e</sup> .		
<b>Canada.</b> — C.-E. EUSTICE SMITH, 16 ans, et M.-F. ROGERS, 25 ans: N. Cl.		
<b>Etats-Unis.</b> T.-W.-C. BARNES-BLANCHARD, 31 ans, et N.-W. NILES, 38 ans: 6 <sup>e</sup> .		
<b>Finlande.</b> L. JAKOBSSON, 40 ans, et W. JAKOBSSON, 42 ans: 2 <sup>e</sup> .		
<b>France.</b> — A. JOLY, 23 ans, et P. BRUNET,		

22 ans: 3<sup>e</sup>. — S. SABOURET, 31 ans et C. SABOURET, 40 ans: N. Cl.

**Grande-Bretagne.** — E. MUCKET, 29 ans et J.-F. PAGE, 24 ans: 4<sup>e</sup>. — F.-M. RICHARDSON, 31 ans et T.-D. RICHARDSON, 37 ans: N. Cl.

**Pologne.** — PZEDZYMIRSIKI et PEZDYMIRSKI: N. Part.

## RÉSULTATS

Voir à la page 686, le tableau des résultats du concours de figures couples.

## CLASSEMENT DES NATIONS

1 <sup>er</sup> AUTRICHE, 10 Points (1 <sup>ers</sup> H. ENGELMANN et A. BERGER)
2 <sup>e</sup> FINLANDE, 5 Points (2 <sup>es</sup> L. JAKOBSSON et W. JAKOBSSON)
3 <sup>e</sup> FRANCE, 4 Points (3 <sup>es</sup> A. JOLY et BRUNET)
4 <sup>e</sup> GRANDE-BRETAGNE, 3 Points (4 <sup>es</sup> E. MUCKET et J.-F. PAGE)
5 <sup>e</sup> BELGIQUE, 2 Points (5 <sup>es</sup> G. HERBOS et G. WAGEMANS)
6 <sup>e</sup> ETATS-UNIS, 1 Point (6 <sup>es</sup> T.-W.-C. BARNES-BLANCHARD et N.-W. NILES)

## LES VAINQUEURS OLYMPIQUES

1918 LONDRES: HUBLER et BERGER, Allem
1912 STOCKHOLM: Pas au programme.
1916 N'a pas eu lieu.
1920 ANVERS: L. JAKOBSSON et W. JAKOBSSON,
1924 CHAMONIX-MONT-BLANC: H. ENGELMANN et A. BERGER, Autr.

# TABLEAU DES RÉSULTATS DU CONCOURS DE FIGURES MESSIEURS

Mardi 29 Janvier 1924 — Réunions N<sup>os</sup> 8 et 9 (Figures imposées)

Mercredi 30 Janvier 1924 — Réunion N<sup>o</sup> 11 (Figures libres)

CLASSEMENT	NOMS DES CONCURRENTS	NATIONALITÉ	NATURE DES FIGURES	ATTRIBUTION DES POINTS ET DES PLACES												RÉSULTATS				
				NOMS DES JUGES												Moyennes des Points	Sommes des Places			
				F. FIGUERON		L. MAGNUS		H. KOTT		G. KUNZLI		H. YGLESIAS		J. FELLNER				E. HERZ		
				France		France		Tc. Slovaq.		Suisse		Gr. Bretagne		Autriche				Autriche		
Points	Place	Points	Place	Points	Place	Points	Place	Points	Place	Points	Place	Points	Place							
1	G. GRAFSTROM	Suède	Imposées Libres Total	217 133.25 350.25	1	221.25 126.75 348	1	262.25 130 392.25	2	232 149.50 381.50	1	225 152.75 377.75	1	228.25 139.75 368	2	224.25 133.25 357.50	2	367.89	10	
2	W. BOCKL	Autr.	Imposées Libres Total	211.25 123.50 334.75	2	216 130 346	2	251.50 136.50 388	3	223.50 146.25 369.75	2	203.50 143 346.50	2	231.75 139.75 371.50	1	225.75 136.50 362.25	1	359.82	13	
3	G. H. GAUTSCHI	Suis.	Imposées Libres Total	175.75 100.75 276.50	3	185.25 104 289.25	4	237.25 110.50 347.75	4	202.25 130 332.25	3	192.75 139.75 332.50	3	205 126.75 331.75	3	206.50 117 323.50	3	319.07	23	
4	J. SLIVA	T. Sl.	Imposées Libres Total	159.50 113.75 273.25	4	167.75 126.75 294.50	3	252.50 156 408.50	1	189.75 123.50 313.25	4	162.25 126.75 289	5	184.25 130 314.25	4	162.50 120.25 282.75	7	310.77	28	
5	J. F. PAGE	Gr. Br.	Imposées Libres Total	154.75 100.75 255.50	5	154 110.50 264.50	5	226 104 330	7	184.25 120.25 304.50	6	173 130 303	4	185.25 117 302.25	5	180.50 126.75 307.25	4	295.36	36	
6	N. W. NILES	E.-U.	Imposées Libres Total	157 84.50 241.50	7	170.25 71.50 241.75	6	220.50 65 285.50	9	193.75 113.75 307.50	5	177.25 84.50 261.75	7	196.75 100.75 297.50	6	185 100.75 285.75	6	274.47	46	
NON CLASSÉS : M. F. ROGERS			Can.	Imposées Libres Total	153.50 94.25 247.75	6	151 71.50 222.50	7	212.75 78 290.75	8	189.50 110.50 300	7	158.25 110.50 268.75	6	189 97.50 286.50	9	171.75 100.75 272.50	8	269.82	51
P. BRUNET			Fran.	Imposées Libres Total	146 91 237	8	140 81.25 221.25	8	212.25 130 342.25	5	175.75 107.25 283	9	122 110.50 232.50	8	169 123.50 292.50	7	154.75 117 271.75	9	268.61	54
F. A. MESOT			Belg.	Imposées Libres Total	145.50 87.75 233.25	9	143.50 68.25 211.75	9	223.25 110.50 333.75	6	174 110.50 284.50	8	125.75 94.25 220	9	183.75 104 287.75	8	172 120.25 292.25	5	266.18	54
H. J. CLARKE			Gr. Br.	Imposées Libres Total	125 68.25 193.25	10	135.75 68.25 204	10	199 52 251	10	154.75 84.50 239.25	10	136.25 52 188.25	10	154.75 65 219.75	10	151.75 91 242.75	10	219.75	70
A. MALINET			Fran.	Imposées Libres Total	114.75 71.50 186.25	11	92.50 71.50 164	11	174 65 239	11	142 94.25 236.25	11	101.50 78 179.50	11	117.25 78 195.25	11	129.25 87.75 217	11	202.46	77

Non Partants : A. SZENDE. Hong. ; A. MEGROZ, Suis.

# LE CONCOURS DE FIGURES, COUPLES



W. Jakobsson  
et L. Jakobsson, classés  
2<sup>mes</sup>

A. Joly et P. Brunet  
classés 3<sup>mes</sup>



E. Muckelt  
classés

et J. f. Page  
quatrièmes



G. Herbos et G. Wagemans, classés  
cinquièmes

H. Engelmann et A. Berger  
Champions Olympiques

T. W. C. Barnes-Blanchard  
et N. W. Niles, classés sixièmes

# TABLEAU DES RÉSULTATS DU CONCOURS DE FIGURES COUPLES

Jeudi 31 Janvier 1924 — Reunion N° 13

CLASSEMENT	NOMS DES CONCURRENTS	NATIONALITÉ	NATURE DES FIGURES	ATTRIBUTION DES POINTS ET DES PLACES												RÉSULTATS			
				NOMS DES JUGES												Moyennes des Points	Sommes des Places		
				E. HERZ Autriche		H. YGLESIAS Gr.-Bretagne		G. KUNZLI Suisse		F. FIGUERON France		J. FELLNER Autriche		L. MAGNUS France				E. DELPY Belgique	
				Points	Place	Points	Place	Points	Place	Points	Place	Points	Place	Points	Place			Points	Place
1	H. ENGELMANN et A. BERGER	Autr.	Composit. Exécution Total	5 25 5 25 10 50	1	5 50 5 50 11 —	2	5 5 75 10 75	1	5 25 5 50 10 75	1	5 25 5 75 11 —	1	4 50 5. 9 50	1	5 50 5 50 11. —	2	10 64	9
2	L. JAKOBSSON et W. JAKOBSSON	Finl.	Composit. Exécution Total	4 75 5 — 9 75	4	4 25 5 25 9 50	3	5 25 5 25 10 50	2	5 25 5 25 10 50	2	5 25 5 25 10 50	3½	5 — 4 50 9 50	3	5 75 5 75 11 50	1	10 25	18½
3	A. JOLY et P. BRUNET	Fran.	Composit. Exécution Total	5 25 5 — 10 25	2	3 50 4 75 8 25	6	4 75 5 50 10 25	3	4 25 5 50 9 75	4	5 25 5 50 10 75	2	4 75 4 75 9 50	2	5 25 5 25 10 50	3	9 89	22
4	E. MUCKELT et J. F. PAGE	Gr.-Br.	Composit. Exécution Total	4 75 4 75 9 50	6½	5 75 5 50 11 25	1	4 25 4 25 8 50	7	5 50 5 — 10 50	3	5 25 5 25 10 50	3½	4 25 4 75 9 —	5½	5 — 5 25 10 25	4	9 93	30½
5	G. HERBOS et G. WAGEMANS	Belg.	Composit. Exécution Total	5 — 5 — 10 —	3	4 25 5 — 9 25	4	4 75 4 25 9 —	6	4 — 4 — 8 —	7	4 — 3 50 7 50	7	4 50 4 75 9 25	4	5 — 3 75 8 75	6	8 82	37
6	T. W. C. BARNES- BLANCHARD et N. W. NILES	E.-U.	Composit. Exécution Total	5 — 4 75 9 75	5	4 — 4 50 8 50	5	4 50 4 75 9 25	5	4 50 4 75 9 25	6	4 50 4 75 9 25	5½	4 25 4 75 9 —	5½	4 50 4 — 8 50	7	9 07	39
NON CLASSÉS :																			
	C. E. EUSTICE-SMITH et M. F. ROGERS	Can.	Composit. Exécution Total	4 75 4 75 9 50	6½	3 — 5 — 8 —	8	4 50 5 25 9 75	4	4 50 5 25 9 75	5	4 50 4 75 9 25	5½	4 — 4 50 8 50	7	4 50 4 50 9 —	5	9 11	41
	F. M. RICHARDSON et T. D. RICHARDSON	Gr.-Br.	Composit. Exécution Total	4 50 4 50 9.	8	4 25 4 — 8 25	7	4 — 4 — 8 —	8	3 50 3 25 6 75	9	3 75 3 50 7 25	8	3 75 3 75 7 50	8	4 — 3 — 7 —	9	7 68	57
	S. SABOURET et C. SABOURET	Fran.	Composit. Exécution Total	4 50 4 25 8 75	9	3 — 3. 6 —	9	4 3 50 7 50	9	3 75 3 50 7 25	8	3 75 3 25 7 —	9	3 — 3 25 6 25	9	3 75 3 50 7 25	8	7 15	61

Non Partants : PZEDZYMIRSKI et PZEDZYMIRSKI. Polog.

# LE SKI, FOND ET GRAND FOND



J. Grottnumsbraaten  
en course



J. Maardalen  
en course



T. Haug  
Champion Olympique

dans la descente  
du Brévent



L'arrivée de G. Grottnumsbraaten, classé  
2<sup>me</sup> de la course de fond



T. Strömstad, classé 2<sup>me</sup> du grand  
fond, à son arrivée



J. Maardalen, classé 4<sup>me</sup> des épreuves  
de grand fond et de fond

# ÉPREUVE N° 135

## SKI COURSE

### GRAND FOND, 50 K.

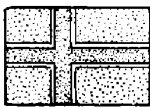
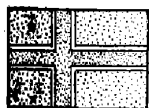
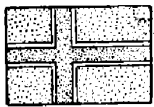

1<sup>er</sup> **T. HAUG**  
Norvège

2<sup>e</sup> **T. STROMSTAD** 3<sup>e</sup> **J. GROTTUMSBRAATEN**  
Norvège Norvège

### CONSIDÉRATIONS GÉNÉRALES

La première des grandes épreuves de ski, consacrée à la course de grand fond de 50 kilomètres, était portée au programme du 30 janvier.

Quarante-trois concurrents, représentant 13 nations, étaient engagés dans cette épreuve, qui réunit, au départ 33 partants, représentant les 11 pays dont les noms suivent: Finlande, France, Hongrie, Italie, Lettonie, Norvège, Pologne, Suède, Suisse, Tchéco-Slovaquie, Yougo-Slavie. Jamais encore épreuve internationale de ski n'avait réuni à son départ un si grand nombre de nations.

L'épreuve se disputait sur le parcours Stade

Olympique du Mont-Blanc, Lavancher, Argentière, Le Planet, Montroc, Le Tour, Charamillon, Trélechamp, Argentière, Les Tines, Les Praz, Les Frasses. Le Belvédère, les Moussous, Pont-de-Montquart, Vers-le-Nant, Les Bossons, Songenaz, les Pèlerins et retour au Stade Olympique du Mont-Blanc, soit un parcours de 50 kilomètres de terrain varié en montagne et d'un dénivellement d'environ 820 mètres. (1.000 mètres à 1.819 mètres).

Quatorze contrôles avaient été organisés et fonctionnèrent à la satisfaction de tous. Ces contrôles étaient, du reste, reliés à Chamonix par ligne téléphonique spéciale, établie par les Services de l'Armée. Le parcours, très soigneusement tracé avec des fanions rouges, ne motiva aucune erreur.

Le départ de cette épreuve, disputée individuellement, suivant les règlements internationaux, fut donné de minute en minute, à partir de 8 heures 37 du matin, et suivant un ordre déterminé par le tirage au sort. Un vent des plus violent, un froid des plus vif et le verglas, rendirent encore plus

pénible cette telle épreuve d'endurance, qui avait attiré sur tout son tracé, et notamment dans la descente du Belvédère, de très nombreux spectateurs.

Le jury était composé de MM. Spieser (France) Hildo (Finlande) et Jilck (Tchéco-Slovaquie).

Le Français A. Bluffet, parti premier, était rejoint dès le premier contrôle et dépassé par le Finlandais A. Collin, parti troisième, qui abandonnait, du reste, avant Argentière et laissait au Norvégien J. GROTTUMSBRAATEN le commandement de l'épreuve. Ce dernier, malgré la lourde tâche d'assurer la trace, conservait la tête jusqu'à l'arrivée et terminait premier au Stade Olympique du Mont-Blanc, à 12 heures 27 minutes 46 secondes, précédant son compatriote J. MAARDALEN qui, parti huitième, se faisait contrôler à l'arrivée à 12 heures 33 minutes 48 secondes; le troisième arrivant n'était autre que Norvégien T. HAUG qui parti vingt-troisième, remontait 20 concurrents et arrivait à 12 heures 43 minutes 32 secondes, couvrant les 50 kilomètres du parcours en 3 heures 44 minutes 32 secondes, ce qui lui assurait la première place de cette épreuve.

La seconde place du classement général revenait au Norvégien T. STROMSTAD qui, parti avant dernier, terminait sixième, en 3 heures 46 minutes 23 secondes, et devançait d'un peu plus d'une minute son compatriote J. GROTTUMSBRAATEN qui, malgré le désavantage de sa position de leader, conservait la troisième place en 3 heures 47 minutes 46 secondes.

Les skieurs norvégiens, qui démontraient, dans cette épreuve, leur indiscutable supériorité, s'assuraient, avec J. MAARDALEN, leur quatrième représentant, la quatrième place, tandis que la cinquième place revenait au Suédois T. PERSSON, devant son compatriote E. ALM.

Vingt et un concurrents, sur 33 partants, terminaient cette dure épreuve, l'écart entre le premier classé, T. HAUG, et le dernier contrôlé, le Polonais S. WITROWSKI n'atteignant pas 3 heures.



**T. HAUG**

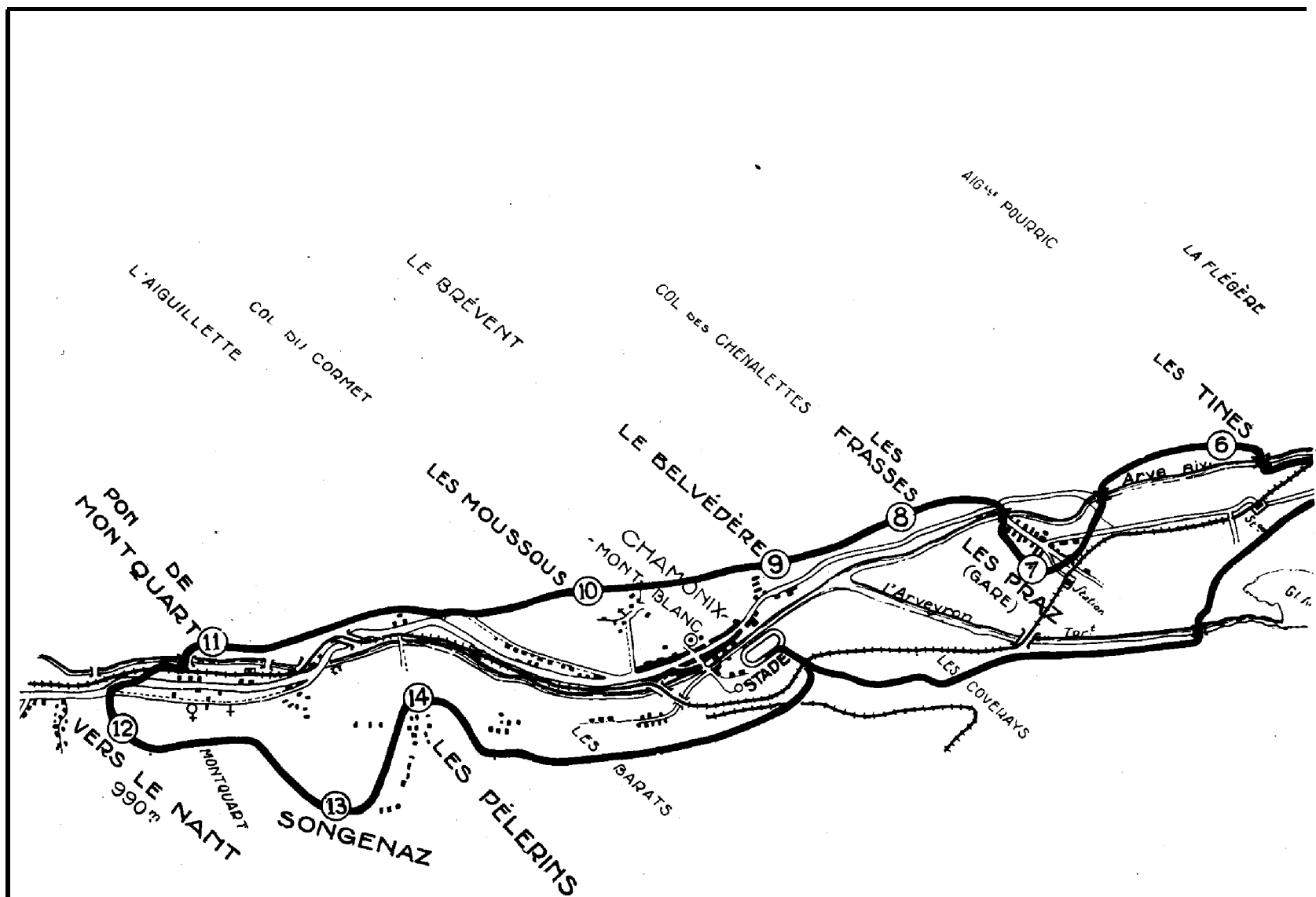

Parcours de la Course de Ski, grand fond.  
L'ordre de passage des Concurrents à

# LISTE DES ENGAGÉS

	Engagés	Participants
Nations .....	13	11
Individuels .....	43	33

**Etats-Unis.** — J. CARLETON, N. Part. — A. HAUGEN, N. Part. — R. OMTVEDT, N. Part. — S. OVERBYE, N. Part.

**Finlande.** — A. COLLIN, 33 ans, abandonné. — E. KAMARAINEN, 27 ans, N. Cl., abandonné. — T. NIKU, 29 ans, N. Cl., abandonné. — M. RAI VIO, 31 ans, N. Cl.

**France.** — A. BLUFFET, N. Cl., abandonné. — C. MEDY, N. Cl. — A. PERRIN, N. Cl. — POUTEIL-NOBLE, N. cl.

**Grande-Bretagne.** — J. APPLEYARD, N. Part. — G.-E. CLARKSON, N. Part. — A.-P. CURRIE, N. Part. — C.-E.-W. MACKINTOSH, N. Part.

**Hongrie.** — F. NEMETH, 30 ans N. Cl. Italie — E. COLLI, 28 ans, N. Cl. — V. COLLI, 25 ans, N. Cl. — B. FERRERA, 31 ans, N. Cl. — G. GHEDINA, 26 ans, N. Cl.

**Lettonie.** — R. PLUME, 27 ans, abandonné. Norvège. — J. GROTTUMSBRAATEN, 25 ans, 3<sup>e</sup>. — T. HAUG, 31 ans, 1<sup>er</sup>. — J. MAARDALEN, 29 ans, 4<sup>e</sup>. — T. STROMSTAD, 27 ans, 2<sup>e</sup>.

**Pologne.** — S. WITKOWSKI, 27 ans, N. Cl. Suède. — E. ALM, 24 ans, 6<sup>e</sup>. — P.-E. HEDLUND, 27 ans, N. Cl., abandonné. — O. LINDBERG, 30 ans, N. Cl. — T. PERSSON, 27 ans, 5<sup>e</sup>.

**Suisse.** — A. AUFDENBLATTEN, 27 ans, abandonné. — H. HERRMANN, 32 ans, abandonné. — S. JULEN, 27 ans, N. Cl., abandonné. — A. JULEN, N. Part.

**Tchéco-Slovaquie.** — A. GOTTSTEIN, 25 ans, N. Cl. — S. HEVAK, 28 ans, N. Cl. — O. KOLAR, 26 ans, N. Cl. — J. NEMECKY, 21 ans, N. Cl.

**Yougo-Slavie.** — M. BENKOVICH, N. Part. — M. PANDAKOVICH, 29 ans, abandonné — Z. SVIGELJ, 24 ans, abandonné. — D. ZINAJA, 31 ans, N. Cl. abandonné.



L'arrivée de T. Haug

**NON CLASSÉS.** — M. RAIVIO, Finl.: 4 h. 06 m. 50 s.; O. LINDBERG, Suède: 4 h. 07 m. 44 s.; E. COLLI, Ital. 4 h. 10 m. 50 s.; G. GHEDINA, Ital.: 4 h. 27 m. 48 s.; V. COLLI, Ital.: 4 h. 31 m. 34 s.; S. HEVAK, T.-Sl.: 4 h. 44 m. 58 s.; B. FERRERA, Ital.: 4 h. 45 m. 29 s.; A. GOTTS TIEN, T.-Sl.: 4 h. 45 m. 48 s.; POUTEIL-NOBLE, Fran.: 4 h. 58 m. 27 s.; A. PERRIN, Fran.: 5 h. 04 m. 16s.; J. NEMECKY, T.-Sl.: 5 h. 05 m. 06 s.; C. MEDY, Fran.: 5 h. 10 m. 44 s.; O. KOLAR, T.-Sl.: 5 h. 18 m. 14 s.; F. NEMETH, Hong.: 6 h. 16 m. 32 s.; S. WITKOWSKI, Polog.: 6 h. 25 m. 58 s.; P.-E. HEDLUND, Suède: abandonné; T. NIKU, Finl.: abandonné; A. BLUF FET, Fran.: abandonné; E. KAMARAINEN, Finl.: abandonné; S. JULEN, Suis.: abandonné; D. ZI NAJA, Y.-Sla.: abandonné; R. PLUME, Lett.: abandonné; M. PANDAKOVICH, Y.-Sla.: abandonné; H. HERRMANN, Suis.: abandonné; Z. SVIGELJ, Y.-Sla.: abandonné; A. AUFDENBLAT TES, Suis.: abandonné; A. COLLIN, Finl.: aban don&.

**NON PARTANTS.** — J. APPLEYARD, G.-Br.; M. BENKOVICH, Y.-Sla.; J. CARLETON, E.-U.; G.-E. CLARKSON, G.-Br.; A.-P. CURRIE, G.-Br.; A. HAUGEN, E.-U.; A. JULEN, Suis.; G.-E.-W. MACKINTOSH, G.-Br.; R. OMTVEDT, E.-U.; S. OVERBYE, E.-U.

## RÉSULTATS

1 <sup>er</sup> T. HAUG, Norv. ....	3 h. 44 m. 32 s.
2 <sup>e</sup> T. STROMSTAD, Norv. . .	3 h. 46 m. 23 s.
3 <sup>e</sup> J. GROTTUMSBRAATEN, Norv. ....	3 h. 47 m. 46 s.
4 <sup>e</sup> J. MAARDALEN, Norv. . .	3 h. 49 m. 48 s.
5 <sup>e</sup> T. PERSSON, Suède . . . .	4 h. 05 m. 59 s.
6 <sup>e</sup> E. ALM, Suède . . . . .	4 h. 06 m. 31 s.

## CLASSEMENT DES NATIONS

1<sup>er</sup> NORVEGE, 22 Points (1<sup>er</sup> T. HAUG : 10 p. ; 2<sup>e</sup> T. STROMSTAD: 5 p.; 3<sup>e</sup> J. GROTTUMSBRAATEN: 4 p.; 4<sup>e</sup> J. MAARDALEN 3 p.).  
2<sup>e</sup> SUEDE, 3 Points (5<sup>e</sup> T. PERSSON: 2 p.; 6<sup>e</sup> E. ALM: 1 p.).

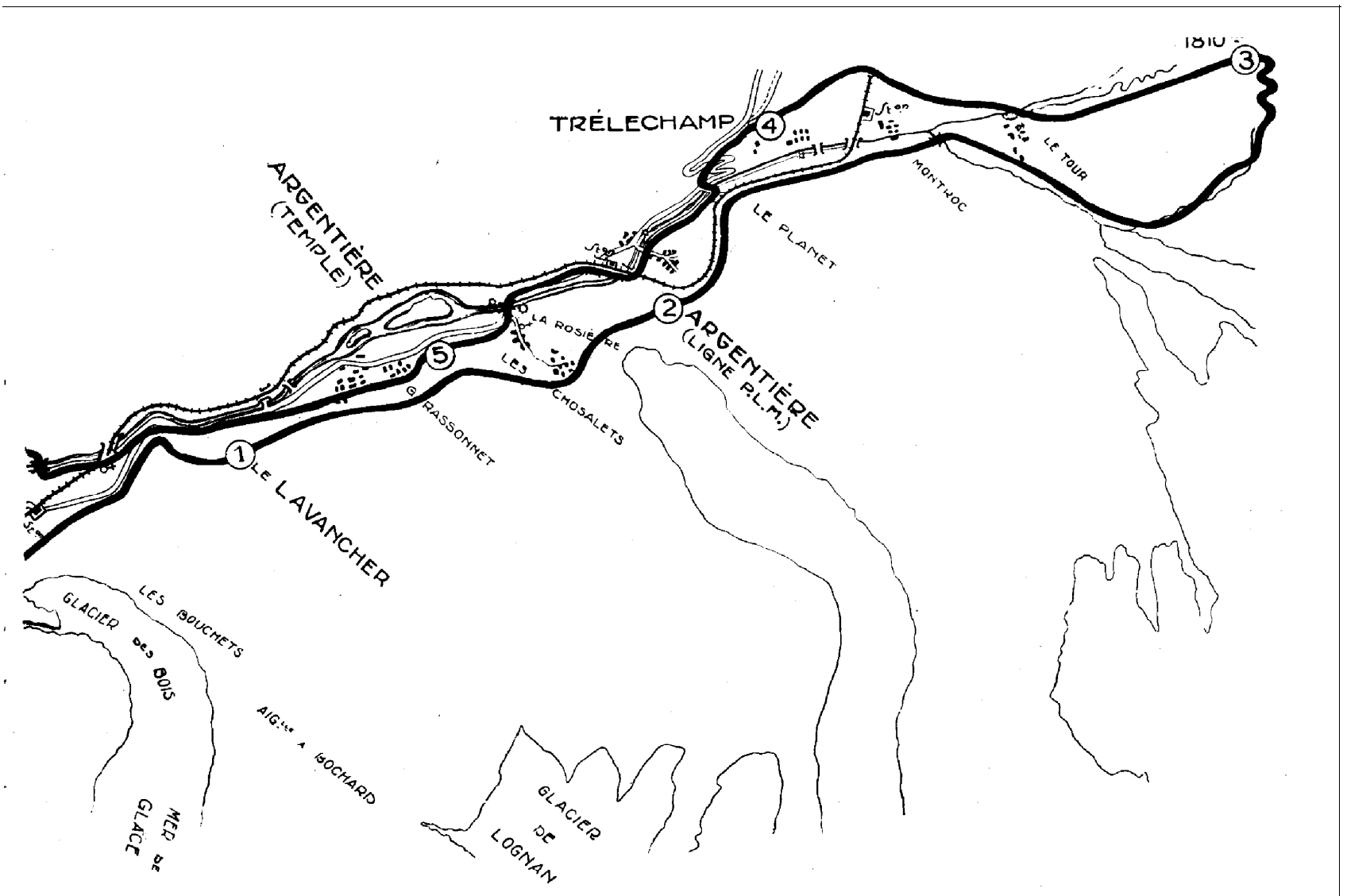

Distance : 50 Kilomètres.

chaque contrôle est indiqué à la page 690.

# COURSE DE SKI, GRAND FOND — Distance : 50 kilomètres

Mercredi 30 Janvier 1924 — Réunion N° 10

Terrain : varié en montagne - Etat de la piste : dure, froid vif, verglas, vent. - Dénivellation : 820 m. environ (1000 à 1819 m.)

## ORDRE DE DÉPART DES CONCURRENTS ET PASSAGES AUX CONTROLES

NOMS • DES CONCURRENTS	NATIONALITÉ	HEURES DE DÉPART	ORDRE DE DÉPART	ORDRE DE PASSAGE AUX CONTROLES														ORDRE D'ARRIVÉE	HEURES D'ARRIVÉE	CLASSEMENT								
				1	2	3	4	5	6	7	8	9	10	11	12	13	14			TEMPS	PLACE							
				Le Lavancher	Argentière Ligne P.L.M.	Charamillon	Trélechamp	Argentière (Temple)	Les Tines	Les Praz (Gare)	Les Frasses	Le Belvédère	Les Mousous	Pont de Montquart	Vers Le Nant	Songenaz	Les Pélérins											
A. Bluffet	Fran.	8h37	1	3	5	8	9	9	9	10	11	11																
R. Plume	Lett.	8 38	2	13	21																							
A. Collin	Finl.	8 39	3	1																								
J. Grottnsbraaten	Norv.	8 40	4	2	1	1	1	1	1	1	1	1	1	1	1	1	1	1	1	1	1	1	1	1	1	1	1	1
M. Pandakovich	Y. Sla.	8 41	5	17	31																							
B. Ferrera	Ital.	8 42	6	10	11	11	11	12	12	13	13	13	10	10	10	10	10	10	10	10	10	10	10	10	10	10	10	10
H. Herrmann	Suis.	8 43	7	8	7																							
J. Maardalen	Norv.	8 44	8	5	3	2	2	2	2	2	2	2	2	2	2	2	2	2	2	2	2	2	2	2	2	2	2	2
E. Alm	Suède	8 45	9	6	4	3	3	3	4	4	4	4	4	4	4	4	4	4	4	4	4	4	4	4	4	4	4	4
M. Raivio	Finl.	8 46	10	4	2	3	7	7	7	7	6	6	6	6	5	5	5	5	5	5	5	5	5	5	5	5	5	5
E. Colli	Ital.	8 47	11	9	8	5	4	4	5	5	7	7	5	5	6	6	6	6	6	6	6	6	6	6	6	6	6	6
P. E. Hedlund	Suède	8 48	12	7	6	6	6	6	6	6	5	5																
F. Nemeth	Hong.	8 49	13	19	22	25	25	25	24	24	24	24	20	20	20	20	20	20	20	20	20	20	20	20	20	20	20	20
O. Kolar	T. Slo.	8 50	14	14	13	20	24	24	21	21	21	20	18	18	17	17	17	17	17	17	17	17	17	17	17	17	17	17
Pouteil-Noble	Fran.	8 51	15	18	15	14	16	16	15	15	15	15	12	14	14	15	15	15	15	15	15	15	15	15	15	15	15	15
J. Nemecky	T. Slo.	8 52	16	16	14	19	20	20	20	20	20	23	16	16	19	16	16	16	16	16	16	16	16	16	16	16	16	16
D. Zinaja	Y. Sla.	8 53	17	26	32	27	27	27																				
T. Persson	Suède	8 54	18	11	9	9	8	8	8	8	8	8	7	8	8	8	8	8	8	8	8	8	8	8	8	8	8	8
S. Hevak	T. Slo.	8 55	19	20	17	16	17	17	16	16	16	16	13	13	13	13	13	13	13	13	13	13	13	13	13	13	13	13
Z Svigelj	Y. Sla.	8 56	20	24	23																							
T. Niku	Finl.	8 57	21	12	10	10	10	10	10	9	9	9																
A. Gottstein	T. Slo.	8 58	22	21	18	17	19	19	18	18	18	18	15	15	15	14	14	14	14	14	14	14	14	14	14	14	14	14
T. Haug	Norv.	8 59	23	15	12	7	5	5	3	3	3	3	3	3	3	3	3	3	3	3	3	3	3	3	3	3	3	3
S. Witkowski	Polo.	9 00	24	27	25	25	26	26	25	25	25	25	21	21	21	21	21	21	21	21	21	21	21	21	21	21	21	21
S. Julien	Suis.	9 01	25	23	19	13	14	14																				
A. Perrin	Fran.	9 02	26	28	27	22	23	23	23	23	23	21	17	17	16	18	18	18	18	18	18	18	18	18	18	18	18	18
C. Médy	Fran.	9 03	27	31	30	24	22	22	22	22	22	22	19	19	18	19	19	19	19	19	19	19	19	19	19	19	19	19
O. Lindberg	Suède	9 04	28	22	16	21	13	13	13	12	12	12	9	9	9	9	9	9	9	9	9	9	9	9	9	9	9	9
A. Aufdenblatten	Suis.	9 05	29	30	28																							
G. Ghedina	Ital.	9 06	30	32	26	15	15	15	14	14	14	14	11	11	11	11	11	11	11	11	11	11	11	11	11	11	11	11
V. Colli	Ital.	9 07	31	33	29	18	18	18	17	17	17	17	14	12	12	12	12	12	12	12	12	12	12	12	12	12	12	12
T. Stromstad	Norv.	9 08	32	25	20	12	12	11	11	11	10	10	8	7	7	7	7	7	7	7	7	7	7	7	7	7	7	7
E. Kamarainen	Finl.	9 09	33	29	24	23	21	21	19	19	19	19																



# ÉPREUVE N° 136

## SKI COURSE

FOND, 18 K.

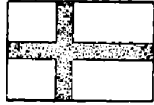
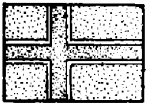
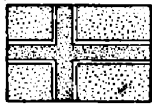

1<sup>er</sup> T. HAUG  
Norvège

2<sup>e</sup> J. GROTTUMSBRAATEN  
Norvège

3<sup>e</sup> T. NIKU  
Finlande

### CONSIDÉRATIONS GÉNÉRALES

L'épreuve de fond en ski, qui se confondit, du reste, avec l'épreuve comptant pour la course combinée, se disputa le 2 février et mit en ligne 41 concurrents sur 48 inscrits, ces concurrents, représentant 12 nations: les Etats-Unis, la Finlande, la Hongrie, l'Italie, la Lettonie, la Norvège, la Pologne, la Suède; la Suisse, la Tchéco-Slovaquie et la Yougo-Slavie.

Le parcours de cette épreuve, trace en terrain varié, mesurait 18 kilomètres et partait du Stade Olympique du Mont-Blanc pour passer par la Crèmerie du Bouchet, les Frasses, le Belvédère, les Moussous, le Pont-de-Montquart, Vers-le-Nant, Le Mont, Songenaz, les Pèlerins et arrivée au Stade Olympique. Neuf contrôles avaient été organisés pour cette épreuve, dont les départs furent donnés de minute en minute à partir de 9 heures 30 du matin.

Cette course se disputa sur piste assez dure, la dénivellation entre le Pont-de-Montquart (1.000 mètres) et Sur le Mont (1.170 mètres) atteignant environ 170 mètres.

Les opérations du jury étaient tenues par le major Setterberg (Suède), MM. Arnaud (France) et Corti (Italie).

L'épreuve qui, par suite du départ simultané des concurrents de la course combinée disputée sur le même parcours, mettait, de ce fait, aux prises une soixantaine de concurrents, fut fort attrayante et attira sur le parcours de nombreux spectateurs. Le Tchéco-Slovaque A. GOTTSTEIN, parti premier, tenait la tête jusqu'au contrôle des Frasses, mais il se faisait rejoindre puis dépasser par le Suédois E. SANDIN, parti huitième. Ce dernier devait à son tour abandonner le commandement au profit du Finlandais T. NIKU qui, parti neuvième, conservait la tête jusqu'à l'arrivée, terminant le parcours à 10 heures 51 minutes 56 secondes.

La victoire dans cette épreuve revenait pourtant au grand champion norvégien T. HAUG qui, parti trente-quatrième, terminait huitième couvrant la distance en 1 heure 14 minutes 31 secondes 2/5, ce qui lui assurait la première place.

Son compatriote, J. GROTTUMSBRAATEN, se classait second en 1 heure 15 minutes 51 secondes, devant le Finlandais T. NIKU, qui parvenait, avec 1 heure 16 minutes 26 secondes, à s'intercaler entre les représentants norvégiens, et conservait le bénéfice de la troisième place.

Venaient ensuite le Norvégien J. MAARDALEN et E. LANDVIK.

Sur les quarante et un concurrents, ayant pris le départ de cette épreuve, trente-six terminaient le

parcours, l'écart de temps entre le premier et le dernier classe n'atteignant pas 60 minutes ce qui démontre l'excellente classe de tous les participants.

### LISTE DES ENGAGÉS

	Engagés	Participants
Nations .....	13	12
Individuels .....	48	41

**Etats-Unis.** — J. CARLETON, N. Cl. — A. HAUGEN, 33 ans, N. Cl. — R. OMTVEDT, 34 ans, N. Cl. — S. OVERBYE, N. Cl.

**Finlande.** — A. COLLIN, 33 ans, N. Cl. — T. NIKU, 29 ans, 3<sup>e</sup>. — M. RAIVIO, 31 ans, N. Cl. — M. RITOLA, 22 ans, N. Cl.

**France.** — D. COUTTET, 24 ans, abandonné. — M. PAYOT, 24 ans, abandonné. — G. RAVENEL, N. Cl. — A. VANDELLE, N. Cl.

**Grande-Bretagne.** — J. APPELYARD, N. Part. — A.-P. CURRIE, N. Part. — A. KEILLER, N. Part. — C.-E.-W. MACKINTOSH, N. Part.

**Hongrie.** — W. DELMAR, N. Part. — E. DEVAN, 34 ans, N. Cl. — A. HABERL, N. Part. — B. SZEPESTRACH, 21 ans, N. Cl. (abandonné).

**Italie.** — A. BACHERO, 24 ans, N. Cl. — E. COLLI, 28 ans, N. Cl. — A. HERIN, 26 ans, N. Cl. — D. PELLISSIER, 19 ans, N. Cl.

**Lettonie.** — R. PLUME, 27 ans, abandonné.

**Norvège.** — J. GROTTUMSBRAATEN, 25 ans, 2<sup>e</sup>. — T. HAUG, 31 ans, 1<sup>er</sup>. — E. LANDVIK, 26 ans, 5<sup>e</sup>. — J. MAARDALEN, 29 ans, 4<sup>e</sup>.

**Pologne.** — F. BUJAK, 28 ans, N. Cl. — A. KRZEPTOWSKI, 21 ans, N. Cl. — H. MUEC-

**Suède.** — P.-E. HEDLUND, 27 ans, 6<sup>e</sup>. — T. PERSSON, 27 ans, N. Cl. — E. SANDIN, 23 ans, N. Cl. — E. WINNBERG, 30 ans, N. Cl.

**Suisse.** — X. AFFENTRANGER, 27 ans, N. Cl. — H. EIDENBENZ, 24 ans, N. Cl. — A. GIRARD-BILLE, 25 ans, N. Cl. — P. SCHMID, 26 ans, N. Cl.

**Tchéco-Slovaquie.** — A. GOTTSTEIN, 25 ans, N. Cl. — F. HAK, 21 ans, N. Cl. — S. HEVAK, 28 ans, N. Cl. — V. JON, 21 ans, N. Cl.

**Yougo-Slavie.** — V. KAJZELJ, 21 ans, N. Cl. — M. PANDAKOVICH, 39 ans, N. Cl., abandonné. — Z.-S. VIGELJ, 24 ans, N. Cl. — D. ZINAJA, 31 ans, N. Cl.



T. HAUG

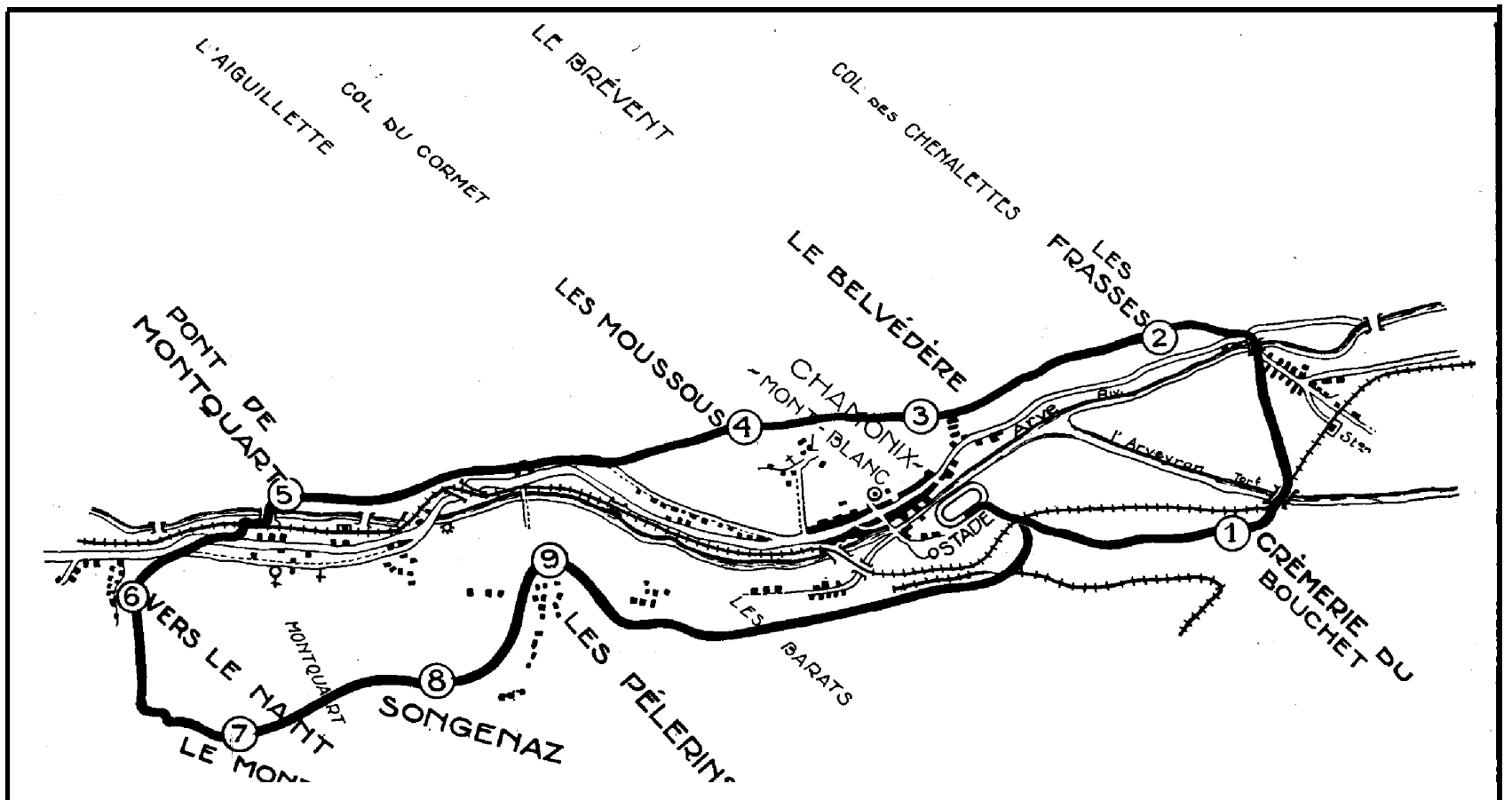

Parcours de la course de ski fond. Distance : 18 kilomètres

L'ordre de passage des concurrents à chaque contrôle est indiqué à la page 692

# COURSE DE SKI, FOND — Distance : 18 kilomètres

Samedi 2 Février 1924 — Réunion N° 16

Terrain : varié. — Etat de la Piste : assez dure. — Dénivellation : 170 mètres environ (1.000 à 1.170 mètres)

## ORDRE DE DÉPART DES CONCURRENTS ET PASSAGES AUX CONTROLES

NOMS DES CONCURRENTS	NATIONALITÉ	HEURES DE DÉPART	ORDRE DE DÉPART	Ordre de Passage aux Contrôles									ORDRE D'ARRIVÉE	HEURES D'ARRIVÉE		CLASSEMENT	
				1	2	3	4	5	6	7	8	9		TEMPS	PLACE		
				Crèmerie du Bouchet	Les Frasses	Le Belvédère	Les Mousous	Pont de Montquart	Vers Le Nant	Le Mont	Songenaz	Les Pèlerins					
A. Gottstein	T. Slo.	9h30 <sup>00</sup>	1	1	1	27	3	5	5	5	5	5	7	11h04 <sup>00</sup> 54 <sup>00</sup>	1h34 <sup>00</sup> 54 <sup>00</sup>	N. Cl.	
A. Haugen	E. U.	9 31	2	6	9	9	11	15	19	26	26	26	29	11 26 04 1/5	1 55 04 1/5	N. Cl.	
A. Krezptowski	Polog.	9 31 30	3	2	5	5	9	10	10	12	14	14	17	11 14 32 4/5	1 43 02 4/5	N. Cl.	
D. Zinaja	Y. Sla.	9 32	4	8	11	10	17	28	30	33	33	33	34	11 44 19 2/5	2 12 19 2/5	N. Cl.	
G. Ravanel	Fran.	9 32 30	5	3	4	4	5	6	7	9	10	10	11	11 08 03 2/5	1 35 33 2/5	N. Cl.	
S. Overbye	E. U.	9 33	6	4	6	6	8	8	8	8	9	9	10	11 07 56	1 34 56	N. Cl.	
A. Herin	Ital.	9 34	7	9	7	7	7	7	6	6	7	7	9	11 07 06 2/5	1 33 06 2/5	N. Cl.	
E. Sandin	Suède	9 34 30	8	5	2	1	1	2	2	2	2	2	2	10 53 54	1 19 24	N. Cl.	
T. Niku	Finl.	9 35 30	9	7	3	2	2	1	1	1	1	1	1	10 51 56	1 16 26	3 <sup>e</sup>	
E. Landvik	Norv.	9 36 30	10	10	8	3	4	3	3	3	3	3	3	10 53 57 2/5	1 17 27 2 5	5 <sup>e</sup>	
A. Vandelle	Fran.	9 37	11	12	14	15	18	20	21	21	21	21	22	11 20 58	1 43 58	N. Cl.	
P. E. Hedlund	Suède	9 38	12	11	10	8	6	4	4	4	4	4	4	10 55 49 2/5	1 17 49 2/5	6 <sup>e</sup>	
J. Carleton	E. U.	9 38 30	13	14	13	14	16	17	20	24	25	25	28	11 24 19 4/5	1 45 49 4/5	N. Cl.	
S. Hevak	T. Slo.	9 39	14	13	12	11	12	13	13	14	15	15	16	11 13 43 2/5	1 34 43 2/5	N. Cl.	
F. Bujak	Polog.	9 40 30	15	15	18	18	21	24	25	23	23	23	25	11 22 43	1 42 13	N. Cl.	
F. Hak	T. Slo.	9 41	16	17	19	17	19	22	22	22	22	22	21	11 20 41 3/5	1 39 41 3/5	N. Cl.	
V. Jon	T. Slo.	9 41 30	17	16	15	16	15	18	18	19	19	19	19	11 18 50 4/5	1 37 20 4/5	N. Cl.	
D. Couttet	Fran.	9 42	18	20	21												
H. Eidenbenz	Suis.	9 42 30	19	21	20	20	22	23	24	25	24	24	24	11 22 21 4/5	1 39 51 4/5	N. Cl.	
T. Persson	Suède	9 43	20	18	16	12	10	9	9	7	6	6	5	11 02 29 4/5	1 19 29 4/5	N. Cl.	
P. Schmid	Suis.	9 43 30	21	22	22	21	20	16	16	17	18	18	18	11 17 04 4/5	1 33 34 4/5	N. Cl.	
M. Ritola	Finl.	9 44	22	19	17	13	13	12	12	13	12	12	13	11 09 13	1 25 13	N. Cl.	
B. Szepes-Strauch	Hong.	9 44 30	23	23	25	26	30	31	31								
D. Pélissier	Ital.	9 45 30	24	24	24	22	24	25	26	20	20	20	20	11 19 15 1/5	1 33 45 1/5	N. Cl.	
E. Devan	Hong.	9 46	25	26	27	29	31	32	32	32	32	32	32	11 36 20 4/5	1 50 20 4/5	N. Cl.	
V. Kajzelj	Y. Sla.	9 46 30	26	28	33	33	35	35	35	35	35	35	35	11 47 13	2 00 43	N. Cl.	
J. Grotumsbraaten	Norv.	9 47	27	25	23	19	14	11	11	10	8	8	6	11 02 51	1 15 51	2 <sup>e</sup>	
M. Payot	Fran.	9 47 30	28	30	31	32											
A. Bachero	Ital.	9 48	29	29	28	30	29	29	28	29	28	28	27	11 24 03 4/5	1 36 03 4/5	N. Cl.	
A. Collin	Finl.	9 49 30	30	27	26	23	28	27	27	27	29	29	26	11 23 24 3/5	1 33 54 3/5	N. Cl.	
A. Girardbille	Suis.	9 50	31	34	35	35	33	33	33	31	30	30	31	11 32 13 2/5	1 41 43 2/5	N. Cl.	
M. Pandakovich	Y. Sla.	9 50 30	32	36	40	39	38	38	38								
E. Winnberg	Suède	9 51	33	31	30	25	26	21	17	16	16	16	14	11 11 29 2/5	1 20 29 2/5	N. Cl.	
T. Haug	Norv.	9 51 30	34	32	29	24	23	14	14	11	11	11	8	11 06 01 2/5	1 14 31 2/5	1 <sup>er</sup>	
J. Maardalen	Norv.	9 52	35	33	32	28	25	19	15	15	13	13	12	11 08 56 4/5	1 16 56 4/5	4 <sup>e</sup>	
R. Plume	Lett.	9 52 30	36	37	39	40											
Z. Svigelj	Y. Sla.	9 53	37	38	38	37	36	36	36	34	34	34	33	11 43 27 3/5	1 50 27 3/5	N. Cl.	
M. Raivio	Finl.	9 53 30	38	35	34	31	27	26	23	18	17	17	15	11 12 40 2/5	1 19 10 2/5	N. Cl.	
X. Affentranger	Suis.	9 54 30	39	39	37	36	34	34	34	30	31	31	30	11 31 06 1/5	1 36 36 1/5	N. Cl.	
E. Colli	Ital.	9 55	40	40	36	34	32	30	29	28	27	27	23	11 21 32 2 5	1 26 32 2/5	N. Cl.	
R. Omtvedt	E. U.	9 55 30	41	41	41	38	37	37	37	36	36	36	36	12 00 33	2 05 03	N. Cl.	

## RÉSULTATS

- 1<sup>er</sup> T. HAUG, Norv. . . . . I h. 14 m. 31 s.  
 2<sup>e</sup> J. GROTTUMSBRAATEN, Norv. . . . . I h. 15 m. 51 s.  
 3<sup>e</sup> T. NIKU, Finl. . . . . I h. 16 m. 26 s.  
 4<sup>e</sup> J. MAARDALEN, Norv. . I h. 16 m. 56 s.  
 5<sup>e</sup> E. LANDVIK, Norv. . . . I h. 17 m. 27 s.  
 6<sup>e</sup> P.-E. HEDLUND, Suede. I h. 17 m. 49 s.

NON CLASSÉS. — M. RAIVIO, Finl.: I h. 19 m. 10 s.; E. SANDIN, Suede: I h. 19 m. 24 s.; T. PERSSON, Suède: I h. 19 m. 29 s.; E. WINNBERG, Suède: I h. 20 m. 29 s.; M. RITOLA, Finl.: I h. 25 m. 13 s.; E. COLLI, Ital.: I h. 26 m. 32 s.; A. HERIN, Ital.: I h. 33 m. 06 s.; P. SCHMID, Suis. : I h. 33 m 34 s.; D. PELLIS-

SIER, Ital.: I h. 33 m. 45 s. ; A. COLLIN, Finl.: I h. 33 m. 54 s. ; S. HEVAK ; Tch-Sl. : I h. 34 m. 43 s ; A. GOTTTSTEIN T-Sl.: I h. 34 m. 54 s. ; S. OVERBYE. E.-U.: I h. 34 m. 56 s.; G. RAVANEL, Fran.: I h. 35 m. 33 s.; A. BACHERO. Ital.: I h. 36 m. 03 s.; X. AFFENTRANGER, Suis.: I h. 36 m. 36 s.; V. JON, T.-Sl.: I h. 37 m. 20 s.; F. HAK, T.-Sl.: I h. 39 m. 41 s.; H. EIDENBENZ, Suis.: I h. 39 m. 51 s.; GIRARDBILLE, Suis.: I h. 41 m. 43 s. ; "F. BUJAK, Polog: I h: 42 m. 13 s; A. KRZEPTOWSKI, Polog.: I h. 43 m. 02 s.: A. VANDELLE, Fran.: I h. 43 m. 58 s.; J. CARLETON, E.-U.: I h. 45 m. 49 s.; E. DEVAN, Hong.: I h 50 m. 20 s.; Z. SVIGELJ, Y.-Sla.: I h. 50 m. 27 s.; A. AUGEN, E.-U.: I h 55 m. 04 s.; V KAJZELJ: Y.-Sla.: 2 h. 0 m 43 s.; R. OMTVEDT, E.-U.: 2 h. 05 m. 03 s ; d ZINAJA, Y.-Sla.: a h. 12 m 19 s.; Ont abandonné: B.

SZEPES-STRAUCH, Hong.: M PANDAKOVICH, Y.Sla.: M 'PAYOT Fran.: R. PLUME, Lett.: D. GOUTTET, Fran

NON PARTANTS — J. APPLEYARD, G.-Br.; A.-P. CURRIE, G.-Br.; W. DELMAR, Hong.; A. HABERL, Hong; A. KEILLER, G.-Br.; C.-E.-W. MACKINTOSH. G.-Br.; H. UECKENBRUNN, Polog.

## CLASSEMENT DES NATIONS

- 1<sup>er</sup> NORVEGE, 20 Points (1<sup>er</sup> HAUG: 10 p.; 2<sup>e</sup> J. GROTTUMSBRAATEN: 5 p.; 4<sup>e</sup> J.MAARDALEN: 3 p.; i 5<sup>e</sup> E. LANDVIK: 2 p.)  
 2<sup>e</sup> FINLRNDE, 4 Points (3<sup>e</sup> T. NIKU)  
 3<sup>e</sup> SUEDE, 1 Point (6<sup>e</sup> P.-E. HEDLUND)

## ÉPREUVE N° 137

### SKI SAUTS DU TREMPLIN

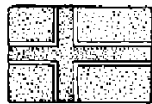
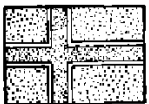
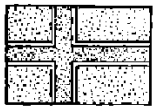

1<sup>er</sup> **J.T. THAMS**  
Norvège

2<sup>e</sup> N. BONNA  
Norvège

3<sup>e</sup> T. HAUG  
Norvège

### CONSIDÉRATIONS GÉNÉRALES

Le meeting olympique des Sports d'Hiver se clôture, le lundi 4 février par le concours de sauts en ski qui, se déroulant au magnifique tremplin du Mont, au-dessus du village des Bossons, par un temps magnifique, donna lieu à une manifestation vraiment inoubliable pour les quelques milliers de spectateurs qui assistèrent de cette compétition.

L'organisation en tous points parfaite, la valeur des performances enregistrées, le cadre dans lequel se déroula cette épreuve, et, enfin, le soleil qui voulut bien la favoriser, permirent au meeting de Chamonix de se clôturer eu une véritable apothéose.

Cette dernière journée comportait, du reste, deux épreuves: le concours de saut comptant pour la course combinée: et qui, commençant à midi, mit aux prises 22 concurrents, et, enfin, le concours de grand saut, qui réunit 27 sauteurs, parmi les 41 engagés de cette épreuve.

Ces 27 sauteurs représentaient les 9 nations suivantes: les Etats-Unis, la Finlande, la France, l'Italie, la Norvège, la Pologne, la Suède, la Suisse et la Tchéco-Slovaquie.

Le jury de cette épreuve était constitué par MM. Hysing Olsen (Suède), lieutenant-colonel Touchon (France) et Stenge (Tchéco-Slovaquie), pour le style, et par MM. John Michel (Suisse), Nylund (Suède) et Tignol (France), pour la longueur des sauts.

Cette épreuve donna lieu à une présentation magnifique, puisque, sur les 54 sauts effectués (deux par concurrents), huit seulement se terminèrent par des chutes. Cette compétition ne donna lieu, du reste, qu'à un seul accident sérieux, dont l'Américain OMTVEDT, qui participait à l'épreuve, combinée, fut la victime et qui se résuma à un genou déboîté.

Le plus long saut debout, réalisé au cours de

cette épreuve, fut à l'actif de Américain A. HAUGEN, qui réussit un bond de 50 mètres, il était suivi de près, du reste par les Norvégiens Jacob THAMS et Narve BONNA, qui atteignaient tous deux 49 mètres.

Trente et un sauts dépassèrent, au cours de cette épreuve, les 40 mètres, ce qui démontre à la fois, l'excellence du tremplin et aussi la valeur des concurrents engagés.

L'application de la note de style devait, du reste apporter d'importantes modifications au classement, par distance parcourue. C'est ainsi que les trois Norvégiens Jacob THAMS, Narve BONNA et Thorleif HAUG parvenaient grâce au classicisme de leurs sauts, à devancer au classement définitif l'Américain A. HAUGEN qui, malgré son saut de 50 mètres, devait se contenter de la quatrième place, devant le Norvégien Einar LANDVIK et le Suedois Axel NILSSON.

Vint-six concurrents étaient classés dans cette épreuve, le plus mauvais saut dépassant déjà les 32 mètres.

Après le concours se déroula une merveilleuse série de sauts d'exhibition avec une piste d'élan reportée à 25 mètres plus haut.

Le norvégien Jacob THAMS démontra du reste, dans ces sauts sa suprématie en franchissant 58 mètres 50, ce qui constitue le record mondial officiel de saut en ski. D'autre part, les Norvégiens BONNA et GROTTUMSBRAATEN mirent également à leur actif de magifiques sauts de 57 mètres 50.

Ce furent, sur ces sensationnelles performances, que prit fin le concours de sauts, ainsi que les épreuves olympiques de sports d'hiver.

### LISTE DES ENGAGÉS

Nations . . . . .	11	9
Individuels . . . . .	41	27

**Etats-Unis.** — L. BATSON, N. Cl. — A. HAUCEN, 33 ans, 4<sup>e</sup>. — H. LIEN, N. Cl. — S. OVERBYE, N. Part.



**J.-T. THAMS**

Les spectateurs affluent au Tremplin Olympique du Mont situé à I kilomètre de la gare des Bossons.



Le flot se partage : à gauche, vers de piste de réception ; à droite, vers la piste de départ. [Haut du Tremplin]



Pendant l'épreuve

**Finlande.** — V. EKLOF, N. Part. — S. JAASKELAINEN, 34 ans, N. Cl. — T. NIEMINEN, 30 ans, N. Cl. — A. PALMROS, N. Part.

**France** — L. ALBERT, 26 ans, N. Cl. — K. BALMAT, 28 ans, N. Cl. — M. PAYOT, 24 ans, N. Cl. — G. RAVANEL, 24 ans, N. Cl.

**Grande-Bretagne.** — G.-E. CLARKON, N. Part. — A. KEILLER, N. Part. — C.-E.-W. MACKINTOSH, N. Part.

**Hongrie.** — E. DEVAN, N. Part. — A. HABERL, N. Part. — B. SZEPES-STRAUCH, N. Part.

**Italie.** — M. CAVALLA, 23 ans, N. Cl. — I. DEMENEGO, N. Part. — L. TAURE, 23 ans, N. Cl. — P. IMBODEN, N. Part.

**Norvège.** — N. BONNA, 23 ans, 20. — T. HAUG, 31 ans, 3<sup>e</sup>. — E. LANDVIK, 26 ans, 5<sup>e</sup> — J.-T. THAMS, 26 ans, 1<sup>er</sup>.

**Pologne.** — F. BUJAK, N. Part. — A. KRZEP-TOWSKI, 21 ans, N. Cl. — H. MUFICKENBRUNN, N. Part.

**Suède.** — M. JACOBSSON, 32 ans, N. Cl. — N. LIND, 35 ans, N. Cl. — A.-H. NILSSON, 30 ans, 6<sup>e</sup> — N. SUNDH, N. Cl.

**Suisse** — X. AFFENTRANGER, 27 ans, N. Cl. — H. EIDENBENZ, 24 ans, N. Cl. — A. GIRARD-BILLE, 25 ans, N. Cl. — P. SCHMID, 26 ans, N. Cl.

**Tchéco-Slovaquie.** — J. BIM, 23 ans, N. Cl. — K. KOLDOVSKY, 26 ans, N. Cl. — M. PROKOPEC, N. Part. — F. WENDE, 20 ans, N. Cl.

## RÉSULTATS

Voir à la page 696 le tableau des résultats des sauts du tremplin.

### CLASSEMENT DES NATIONS

1<sup>er</sup> NORVEGE, 21, Points (1<sup>er</sup> J.-T. THAMS: 10 p.; 2<sup>e</sup> N. BONNA: 5 p.; 3<sup>e</sup> T. HAUG: 4 p.; 5<sup>e</sup> E. LANDVIK 2 p.)  
 2<sup>e</sup> ETATS-UNIS, 3 Points (4<sup>e</sup> A. HAUGEN.)  
 3<sup>e</sup> SUEDE, 1 Point (6<sup>e</sup> A.-H. NILSSON.)

# ÉPREUVE N° 138

## SKI

### COURSE ET SAUTS COMBINÉS

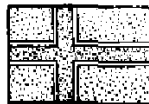
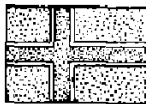

1<sup>er</sup> T. HAUG

Norvège

2<sup>e</sup> T. STROMSTAD 3<sup>e</sup> J. GROTTUMSBRAATEN

Norvège

Norvège

## CONSIDÉRATIONS GÉNÉRALES

Suivant les règlements internationaux en vigueur, le programme des épreuves de ski comportait une course combinée, portrait à la fois sur le fond et sur le saut.

Trente concurrents participèrent à cette compétition, dont la première partie se disputa, le 2 février, sur un parcours de 18 kilomètres et en même temps que la course de land, dont nous avons fourni plus haut les résultats.

Les États-Unis, la Finlande, la France, la Hongrie, la Norvège, la Pologne, la Suède, la Suisse et la Tchéco-Slovaquie, voyaient leurs couleurs représentées dans cette épreuve qui, une fois de plus confirma la supériorité indiscutable des skieurs norvégiens.

L'épreuve de fond voyait ainsi les quatre premières places de son classement échoir à T. HAUG, J. GROTTUMSBRAATEN, T. STROMSTAD et OKERN qui, tous quatre, portaient les couleurs norvégiennes.

L'épreuve de sauts ne devait amener, du reste, aucune modification notable au classement, le Norvégien T. HAUG s'assurant une nouvelle victoire devant ses compatriotes, T. STROMSTAD et H. OKERN. Seul, GROTTUMSBRAATEN rétrogradait sérieusement dans cette spécialité et se voyait relégué à la huitième place.

Le classement général réaffirmait la supériorité des norvégiens, qui s'adjugaient définitivement, comme dans l'épreuve de fond, les quatre premières places, Thorleif HAUG, l'emportant assez nettement

devant ses compatriotes, Thoralf STROMSTAD, Johan GROTTUMSBRAATEN et Harald OKERN.

Les jurys de ces deux épreuves avaient été constitués par MM. le major Setteberg (Suède), Arnaud (France) et Corti (Italie), pour la course, et par MM. Hirschy (Suisse), docteur Lac (France), Norling (Suède), lieutenant Helset (Norvège), Arnaud (France) et Pamros (Finlande), pour les sauts.

Le meilleur tempo del 18 kilomètres fut réalisé par Thorleif HAUG, en 1 heure 14 minutes 31 secondes; le meilleur saut, par Harald OKERN, avec 47, mètres.

Sur les 30 concurrents ayant pris le départ de la



T. HAUG

première épreuve, 25 terminaient le parcours en moins de 2 heures et, 22, enfin, obtenaient un classement après les deux épreuves imposées.

Thorleif HAUG s'imposait, par ce nouveau succès, comme l'incontestable champion mondial du ski, car, en grand fond comme en fond et même en saut, il lit preuve, sur ses adversaires, d'une supériorité qui lui valut trois retentissantes victoires.

## LISTE DES ENGAGÉS

Nations	Engagés	Partants
Nations	11	9
Individuels	37	30
<b>Etats-Unis.</b> — J. CARLETON, N. Cl. — A. HAUGEN, 33 ans, N. Cl. — R. OMTVEDT, 34 ans, aband. — S. OBERVYE, N. Cl.		
<b>Finlande.</b> — V. E. KLOT, 27 ans, N. Cl. — S. JAASKELAINEN, 34 ans, N. Cl. — T. NIEMINEN, N. Part. — A. PALMROS, N. Part.		
<b>France.</b> — K. BALMAT, 28 ans, N. Cl. — M. BAYOT, 24 ans, aband. — G. RAVANEL, 24 ans, N. Cl. — A. VANDELLE, 23 ans, N. Cl.		
<b>Grande-Bretagne.</b> — A. KEILLER, N. Part. — C.-E.-W. MACKINTOSH, N. Part.		
<b>Hongrie.</b> — E. DEVAN, 34 ans, aband. — A. A.HABERL, 26 ans, aband. — B. SZEPES-STRAUCH, 21 ans, aband.		
<b>Italie.</b> — P. IMBODEN, N. Part.		
<b>Norvège.</b> — J. GROTTUMSBRAATEN, 25 ans, 3 <sup>e</sup> . — T. HAUG, 31 ans, Champion Olympique. — H. OKERN, 25 ans, 4 <sup>e</sup> . — T. STROMSTAD, 27, ans, 2 <sup>e</sup> .		
<b>Pologne.</b> — F. BUJAK, 28 ans, aband. — A. KRZEP-TOWSKI, 21 ans, N. Cl. — H. MUECKENBRUNN, N. Part.		
<b>Suède.</b> — M. JACOBSSON, 32 ans, N. Cl. — N. LIND, 35 ans, aband. — A.-H. NILSSON, 30 ans 5 <sup>e</sup> . — E. SCHUMAN, N. Part.		
<b>Suisse.</b> — X. AFFENTRANGER, 27 ans, N. Cl. — H. EIDENBENZ, 24 ans, N. Cl. — A. GIRARD-BILLE, 25 ans, N. Cl. — P. SCHMID, 26 ans, N. Cl.		
<b>Tchéco-Slovaquie.</b> — J. ADOLF, 26 ans, 6 <sup>e</sup> . — J. BIM, 23 ans, N. Cl. — V. BUCHBERGER, 29 ans, N. Cl. — O. NEMECKY, 22 ans, aband.		

## RÉSULTATS

Voir aux pages 698, 699 et 700 les tableaux des résultats de cette épreuve.

### CLASSEMENT DES NATIONS

1<sup>er</sup> NORVEGE, 22 Points (1<sup>er</sup> T. HAUG: 10 p.; 2<sup>e</sup> T. STROMSTAD: 5 p.; 3<sup>e</sup> J. GROTTUMSBRAATEN: 4 p.; 4<sup>e</sup> H. OKERN: 3 p.)  
 2<sup>e</sup> SUEDE, 2 Points (5<sup>e</sup> A.-H. NILSSON.)  
 3<sup>e</sup> TCHECO-SLOVAQUIE, 1, Point, (6<sup>e</sup> J. ADOLF.)



La piste de réception du Tremplin Olympique du Mont

# LES SAUTS DU TREMPLIN



N. Bonna, classé 2<sup>me</sup>, franchissant  
49 mètres

J. T. Thams, champion Olympique  
franchissant 49 mètres

A. Haugen, classé 4<sup>me</sup>, sautant  
50 mètres

# TABLEAU DES RÉSULTATS DU SKI - SAUTS DU TREMPLIN

CLASSEMENT	NOMS DES CONCURRENTS	Lundi 4 NATIONALITÉ	Février N <sup>os</sup> d'ordre des Sauts	1924 Longueur des Sauts en mètres	Attribution N <sup>os</sup> 20 DES NOTES DE SAUT			NOTES Moyennes
					NOMS DES JUGES			
					L. HYSING-OLSEN Norvège	J. STENGL Tchéco-Slovaquie	R. TOUCHON France	
1	J. THAMS	Norv.	3 30	49 — 49. —	18.625 19.125	18.875 19.125	18.88 19.43	18.96
2	N. BONNA	Norv.	21 48	47.50 49. —	18.125 19. —	18.375 19. —	18.625 19. —	18.68
3	T. HAUG	Norv.	16 43	44. — 44.50	17.75 17.625	17.50 17.875	18. — 18.125	18. —
4	A. HAUGEN	E. U.	14 41	49. — 50. —	18.25 17. —	18.25 17.50	18.50 18. —	17.91
5	E. LANDVIK	Norv.	1 28	42. — 44.80	17.25 17.875	17. — 18.125	17.25 17.63	17.52
6	A. H. NILSSON	Suède	4 31	42.50 41. —	16.625 17.250	17.375 17.25	16.88 17.50	17.14
<i>Non Classés :</i>								
	M. Jacobsson	Suède	20 47	43 — 42. —	17. — 16.75	17.25 17. —	17.25 17.25	17.08
	A. Girardbille	Suisse	25 52	40.50 41.50	16.375 16.625	16.875 16.875	16.88 17.43	16.79
	N. Lind	Suède	12 39	41. — 41.50	16.30 16.625	16.75 16.625	16.75 17.175	16.73
	F. Wende	T. Slo.	3 32	40.50 41. —	15.625 17. —	16.125 17.25	15.88 17. —	16.48
	S. Jaaskelainen	Finl.	22 49	42.50 42.50	16.625 16.375	16.625 16.375	16.38 16.43	16.41
	N. Sundh	Suède	27 54	41.50 41. —	16.125 16.250	16.375 16.50	16.38 16.75	16.39
	T. Nieminen	Finl.	19 46	42.50 41. —	16.125 16.25	16.625 16.50	15.825 16.25	16.22
	L. Batson	E. U.	17 44	43.50 42.50	16.125 16.125	15.875 16.125	16.625 16.325	16.20
	K. Balmat	Fran.	2 29	36. — 39. —	15.25 15.75	15. — 15.75	15.25 16. —	15.50
	H. Lien	E. U.	24 51	40. — 41.50	15.25 14.25	15.50 13.875	15.25 15.38	14.91
	L. Faure	Ital.	13 40	34. — 33.50	14. — 13.875	14. — 14.125	14.25 13.81	14.01
	P. Schmid.	Suis.	18 45	33. — 33.50	13.25 13.375	13.75 13.375	13.30 13.375	13.36
	M. Cavalla.	Ital.	7 34	32. — 32.50	12.25 12.125	12.50 12.625	13.50 12.63	12.60
	K. Koldovsky.	T. Slo.	10 37	33.50 39. —	7. — 16. —	10.875 16.25	9.88 15. —	12.50
	A. Krzeptowski.	Polog.	25 53	33. — 32. —	12.75 12.25	12.75 12. —	12.75 12.25	12.45
	G. Ravanel.	Fran.	8 35	32.50 32. —	12.625 11.750	13.125 11.75	13.13 12. —	12.39
	H. Eidenbenz.	Suis.	11 38	42. — Tombé	16.25 6. —	16.30 4. —	16.63 2.50	9.98
	X. Affentranger.	Suis.	9 36	Tombé 32.50	2. — 12.625	4. — 13.125	2. — 13.13	7.81
	M. Payot.	Fran.	6 33	Tombé 32.50	4. — 12.625	5. — 13.375	1.50 7.63	7.35
	J. Bim.	T. Slo.	23 50	Tombé Tombé	2. — 2. —	4. — 3. —	2. — 1. —	2.33
	L. Albert.	Fran.	15 42	Tombé Tombé				

Non partants. — F. BUJAK, Polog. — G. E. CLARKSON, G. Br. — I. DEMENEGO, Ital. — E. DEVAN, Hong. — V. EKLOF, Finl. — A. HABERL, Hong. — R. IMBODEN, Ital. — A. KEILLER, G. Br. — C. E. W. MAKINTOSH, G. Br. — H. MUECKENBRUNN, Polog. — S. OVERBYE, E. U. — A. PALMROS, Finl. — M. PROKOPEC, T. Slo.

Nombre de sauts : 54.

Sauts tombés : 8. — Plus long saut debout : A. HAUGEN, E. U., 50 mètres.

# COURSE & SAUTS COMBINÉS

---

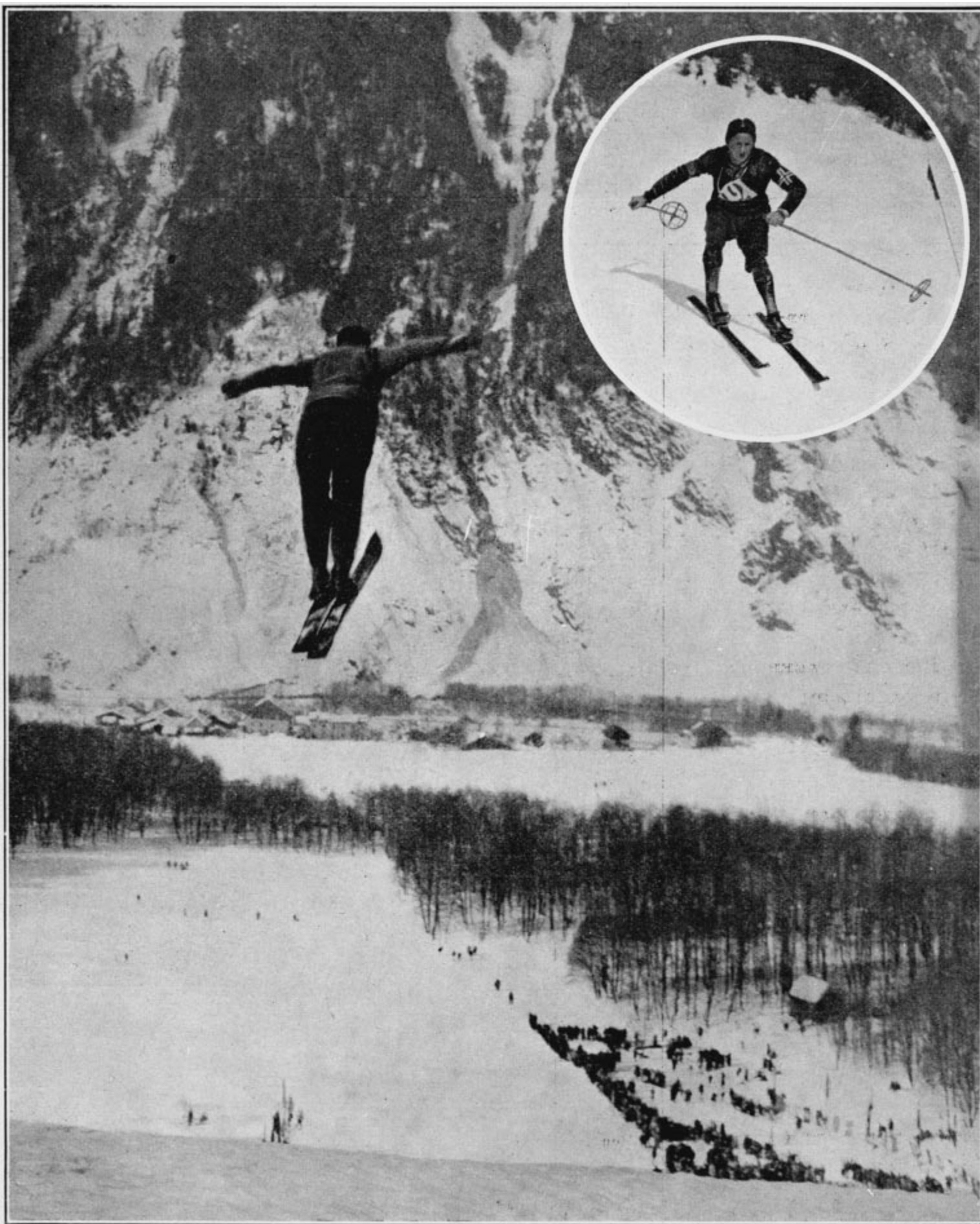

T. Haug, champion Olympique franchit 44 mètres au cours de l'épreuve de saut.  
Dans le médaillon, E. Stromstadt, classé second à la descente du Brévent dans l'épreuve de fond

# ÉPREUVE DE SKI. — COURSE ET SAUTS COMBINÉS

Samedi 2 Février 1924 — Réunion N° 16

Terrain : varié. — Etat de la piste : assez dure. — Dénivellation : 170 mètres environ (1.000 à 1.170 mètres)

TABLEAU DES RESULTATS DE LA COURSE DE 18 K.

CLASSEMENT	NOMS DES CONCURRENTS	NATIONALITÉ	Heures de Départ			Heures d' Arrivée			TEMPS			NOTES
			H.	M.	S.	H.	M.	S.	H.	M.	S.	
1	T. HAUG	Norv.	9	51	30	11	06	01	1	14	31	20
2	J. GROTTUMSBRAATEN	Norv.	9	47		11	02	51	1	15	51	19,375
3	J. STROMSTAD	Norv.	9	35		10	52	03	1	17	03	18,75
4	H. OKERN	Norv.	9	30	30	10	51		1	20	30	17,125
5	J. ADOLF	T. Slo.	9	36		11	01	29	1	25	29	14,625
6	A. H. NILSSON	Suède	9	40		11	11	17	1	31	17	11,625
7	V. BUBCBERGER	T. Slo.	9	49		11	21	32	1	32	32	11
8	J. BIM	T. Slo.	9	37	30	11	10	38	1	33	08	10,750
9	P. SCHMID	Suis.	9	43	30	11	17	04	1	33	34	10,375
	K. BALMAT	Fran.	9	39	30	11	13	19	1	33	49	10,375
11	V. ERLOF	Finl.	9	33	30	11	07	41	1	34	11	10,250
12	S. OVERBYE	E. U.	9	33		11	07	56	1	34	56	9,875
13	G. RAVANEL	Fran.	9	32	30	11	08	03	1	35	33	9,50
14	X. AFFENTRAGER	Suis.	9	54	30	11	31	06	1	36	36	9
15	M. JACOBSSON	Suède	9	54		11	31	10	1	37	10	8,750
16	H. EIDENBENZ	Suis.	9	42	30	11	22	21	1	39	51	7,375
17	A. GIRARDBILLE	Suis.	9	50	30	11	32	13	1	41	43	6,50
8	F. BUJAK	Polog.	9	40	30	11	22	43	1	42	13	6,250
19	S. JAASKELAINEN	Finl.	9	45		11	27	30	1	42	30	6,125
20	A. KRZEPTOWSY	Polog.	9	31	30	11	14	32	1	43	02	5,750
21	A. VANDELLE	Fran.	9	37		11	20	58	1	43	58	5,375
	N. LIND	Suède	9	50		11	33	58	1	43	58	5,375
23	J. CARLETON	E. U.	9	38	30	11	24	19	1	45	49	4,375
24	E. DEVAN	Hong.	9	46		11	36	20	1	50	20	2,125
25	A. HAUGEN	E. U.	9	31		11	26	04	1	55	04	0
	R. OMTVEDT	E. U.	9	55	30	12	0	33	2	05	03	0
<i>Ont abandonné :</i>												
	B. SZEPES-STRAUCH	Hong.	9	44	30							
	M. PAYOT	Fran.	9	47	30							
	O. NEMECKY	T. Slo.	9	48	30							

Non partants. — A. HABERL, Hong. — P. IMBODEN, Ital. — A. KEILLER, G. Br. — C.E.W. MACKINTOSH, G. Br. — H. MUECKENBRUNN, Polog. — T. NIEMINEN, Finl. — A. PALMROS, Finl. — E. SCHUMAN, Suède.



# ÉPREUVE DE SKI. COURSE ET SAUTS COMBINÉS

Lundi 4 Février 1924 — Réunion N° 20

## TABLEAU DES RÉSULTATS DES SAUTS DU TREMPLIN

CLASSEMENT	NOMS DES CONCURRENTS	NATIONALITÉ	N <sup>os</sup> d'ordre des Sauts	Longueur des Sauts en mètres	ATTRIBUTION DES NOTES (Longueur et Style)			NOTES Moyennes
					NOMS DES JUGES			
					W. HIRSCHY Suisse	A. X. NORLING Suède	Dr. LACQ France	
1	T. HAUG	Norv.	18	42.50	16.875	18.125	16.875	17.812
			43	44.—	18.250	18.50	18.250	
2	T. STROMSTAD	Norv.	9	46.—	17.—	18.250	17.250	17.687
			34	45.50	17.625	18.375	17.625	
3	H. OKERN	Norv.	1	44.50	16.375	17.625	16.375	17.398
			26	47.—	17.50	18.50	18.—	
4	M. JACOBSSON	Suède	21	42.50	16.375	17.875	16.125	16.895
			46	41.—	16.750	17.50	16.750	
5	A. GIRARDBILLE	Suis.	24	38.—	15.50	16.750	15.50	16.708
			40	41.—	17.50	17.750	17.250	
6	S. JAASKELAINEN	Finl.	22	41.50	15.875	17.375	16.375	16.604
			47	41.—	16.50	17.—	16.500	
7	A. H. NILSSON	Suède	5	42.50	16.125	17.375	15.875	16.500
			30	40.50	16.375	17.125	16.125	
8	J. GROTTUMSBRAATEN	Norv.	16	44.50	15.875	17.125	16.125	16.333
			41	39.50	15.875	16.875	16.125	
9	V. BUCHBERGER	T. Slo	7	40.50	15.875	16.625	15.875	16.250
			32	39.50	16.375	16.625	16.125	
10	H. EIDENBENZ	Suis.	12	36.50	13.875	15.875	14.375	15.500
			37	41.50	15.875	17.125	16.375	
11	V. EKLOF	Finl.	15	37.—	14.50	15.—	14.750	14.916
			40	37.—	14.75	15.50	15.—	
12	S. OVERBYE	E. U.	6	40.—	14.50	14.750	14.250	14.562
			31	39.50	14.625	15.125	14.125	
13	K. BALMAT	Fran.	4	35.—	13.250	14.750	13.50	14.291
			29	35.—	14.750	15.50	14.—	
14	P. SCHMID	Suis.	19	34.50	13.875	14.875	14.125	14.062
			44	33.—	13.50	14.250	13.750	
15	J. BIM	T. Slo.	23	33.—	12.50	12.50	13.50	13.416
			48	36.—	14.25	13.50	14.25	
16	X. AFFENTRANGER	Suis.	10	33.—	12.50	13.250	13.—	13.375
			35	34.—	13.75	13.750	14.—	
17	A. KRZEPTOWSKI	Polog.	25	32.50	13.125	12.875	13.125	13.312
			50	33.—	13.750	13.50	13.50	
18	J. ADOLF	T. Slo.	3	32.50	12.375	12.625	11.875	12.916
			28	34.50	14.375	13.375	12.875	
19	G. RAVANEL	Fran.	8	31.—	11.50	12.50	11.50	12.625
			33	33.—	13.25	13.50	13.50	
20	A. HARBEL	Hong.	17	33.—	11.50	12.—	11.50	11.530
			42	20.—	11.75	11.25	11.25	
21	A. HAUGEN	E. U.	14	Tombé	7.—	6.—	4.—	11.500
			39	46.—	16.75	17.75	17.50	
22	A. VANDELLE	Fran.	20	26.—	10.50	10.50	10.—	10.958
			45	28.—	11.75	11.75	11.25	
23	B. SLEPES-STRAVCH	Hong.	11	39.50	15.125	15.62	14.125	10.470
			36	Tombé	5.—	6.—	7.—	
24	J. GARLETON	E. U.	2	Tombé	6.—	7.—	7.—	5.833
			27	Tombé	4.—	7.—	4.—	
25	R. OMTVEDT	E. U.	13	Tombé				
			38	Tombé				

Non partants. E. BUJAK, Polog. E. DEVAN, Hong. P. IMBODEN, Ital. — A. KEILLER, G. Br. — N. LIND, Suède. C. E. W. MACKINTOSH, G. Br. H. MUECKENBRUNN, Polog. O. NEMECKY, T. Slo. — T. NIEMINEN, Finl. A. PALMROS, Finl. M. PAYOT, Fran. E. SCHUMAN, Suède.

# ÉPREUVE DE SKI. — COURSE ET SAUTS COMBINÉS

Samedi 2 Février 1924 — Réunion, N° 16

Lundi 4 Février 1924 — Réunion N° 20

## TABLEAU DE CLASSEMENT GÉNÉRAL

CLASSEMENT	NOMS DES CONCURRENTS	NATIONALITÉ	NOTES de COURSE	NOTES de SAUTS	NOTES MOYENNES
1	T. HAUG	Norv.	20	17,812	18,906
2	T. STROMSTAD	Norv.	18,750	17,687	18,219
3	J. GROTTUMSBRAATEN	Norv.	19,375	16,633	17,854
4	H. OKERN	Norv.	17,125	17,395	17,260
5	A. H. NILSSON	Suède	11,625	16,500	14,063
6	J. ADOLF	T. Slo.	14,625	12,916	13,720
<i>Non Classés :</i>					
	V. BUCHBERGER	T. Slo.	11	16,250	13,625
	M. JACOBSSON	Suède	8,750	16,895	12,823
	V. EKLOF	Finl.	10,250	14,916	12,583
	K. BALMAT	Fran.	10,375	14,291	12,333
	S. OVERBYE	E. U.	9,875	14,562	12,219
	P. CHMID	Suis.	10,375	14,062	12,219
	J. BIM	T. Slo.	10,750	13,416	12,083
	A. GIRARDBILLE	Suis.	6,500	16,708	11,604
	H. EIDENBENZ	Suis.	7,375	15,500	11,438
	S. JAASKELAINEN	Finl.	6,125	16,604	11,365
	X. AFFENTRANGER	Suis.	9	13,375	11,188
	G. RAVANEL	Fran.	9,500	12,625	11,063
	A. KRZEPTOWSKI	Polog.	5,750	13,312	9,531
	A. VANDELLE	Fran.	5,375	10,958	8,167
	A. HAUGEN	E. U.	0	11,500	5,750
	J. CARLETON	E. U.	4,375	5,833	5,104
<i>Ont abandonné :</i>					
	R. OMTVEDT	E. U.	0	Tombé	"
	A. HABERL	Hong.	N. part.	11,530	"
	B. SZEPES-STRAUCH	Hong.	Abandonné	10,470	"
	F. BUJAK	Polog.	6,250	N. part.	"
	N. LIND	Suède	5,375	N. part.	"
	E. DEVAN	Hong.	2,125	N. part.	"
	O. NEMECKY	T. Slo.	Abandonné	N. part.	"
	M. PAYOT	Fran.	Abandonné	N. part.	"

Non partants. — P. IMBODEN, Ital — A. KEILLER, G. Br. — C. E. W. MACKINTOSH, G. Br. -- H. MUECKENBRUNN, Polog. — T. NIEMINEN, Finl. — A. PALMROS, Finl. — E. SCHUMAN, Suède.

# EPREUVE N° 139

## SKI MILITAIRE

### COURSE DE 30 K.

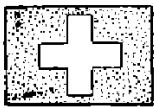

1<sup>er</sup> SUISSE

2<sup>e</sup> FINLANDE

3<sup>e</sup> FRANCE

### CONSIDERATIONS GÉNÉRALES

L'épreuve militaire de ski, par patrouilles de quatre hommes, dont un officier, se disputa, le 29 janvier, sur un parcours de 30 kilomètres au bout duquel devait s'effectuer un tir sur cible, dont les résultats motivaient une bonification de 30 secondes par balles placées dans la cible.

Le parcours devait être entièrement effectué par patrouilles complètes, les skieurs étant équipés en tenue de campagne avec armes et bagages.

Le départ de cette intéressante épreuve fut donné, à partir de 8 heures du matin, du Stade Olympique et, de 3 minutes en 3 minutes, aux 6 nations suivantes: Finlande, France, Italie, Pologne, Tchéco-Slovaquie et Suisse.

L'équipe de Finlande, partie première, conserva le commandement pendant toute la course et terminait première au Stade Olympique, mais elle se voyait, par la suite, distance de la première place par la Suisse qui, partie dernière, refaisait presque entièrement le terrain perdu et terminait à moins de 10 minutes des Finlandais. La Suisse, dont l'équipe était composée du lieutenant D. VAUCHER, des frères ANTON et Alph, JULEN et de A. AUFDENBLATTEN, couvrait les 30 kilomètres, en 4 heures 6 minutes 40 secondes, la Finlande, en 4 heures 19 minutes 53 secondes, et la Tchéco-

Slovaquie, en 4 heures 22 minutes 34 secondes, tandis que l'Italie et la Pologne abandonnaient.

Les résultats de l'épreuve de tir ne devaient aucunement modifier le classement, mais rapprochaient toutefois les écarts. La patrouille de Finlande se montrait la meilleure au tir, plaçant 11 balles; la Suisse venait ensuite, avec 8 balles; la Tchéco-Slovaquie comptait 5 balles dans les cibles, et, enfin, la France clôturait la marche avec 2 balles.

En tenant compte de la bonification qu'accordait le tir, le classement définitif de cette épreuve, d'un indiscutable intérêt utilitaire, voyait triompher la Suisse avec 3 heures 56 minutes 6 secondes, devant la Finlande, 4 heures 19 secondes, la France 4 heures 20 18 seconds, et, enfin, la Tchéco-Slovaquie, en 4 heures 19 minutes 54 seconde.

### LISTE DES ENGAGÉS

	Engagés	Participants
Nations .....	6	6
Individuels .....	46	24

**Finlande.** — Equipe classée 2<sup>e</sup>. — V.-E. BREMER, cap. 25 ans, Part. — A. ESKELINEN, 26 ans, Part. — H. HIRVONEN, 29 ans, Part. — V. KLEMOLA, N. Part. — M. LAPPALAINEN, 22 ans, part. — V. MATTILA, N. Part. — P.-J. RONKKO, N. Part. — T.-E. RUUSUVUORI, N. Part.

**France.** — Equipe classée 3<sup>e</sup> — G. BERTHET,



#### SUISSE

De gauche à droite A. AUFDENBLATTEN, D. VAUCHER, A. JULEN, ALPH. JULEN

Rappelons en terminant que le jury de cette épreuve était composé des personnalités militaires suivantes:

Colonel Dosse (France), lieutenant-colonel Lardant (France), lieutenant-colonel Weber (Suisse), du capitaine Levalahti (Finlande), pour la course et du lieutenant-colonel Osmolsky Pologne et du capitaine Bonnet de la Tour (France).

21 ans, Part. — C. MANDRILLON, cap., 33 ans, l'art. — F. MANDRILLON, N. Part. — M. MAN-DRILLON, 22 ans, Part. — MONNET, N. Part. — P. SIMOND, N. Part. — VALLIER, N. Part. — A. VANDELLE, 22 ans, Part.

**Italie.** — Equipe non classé (abandonné). — (A.-A. BICH, 23 ans, Part. — G. DEMETZ, N.

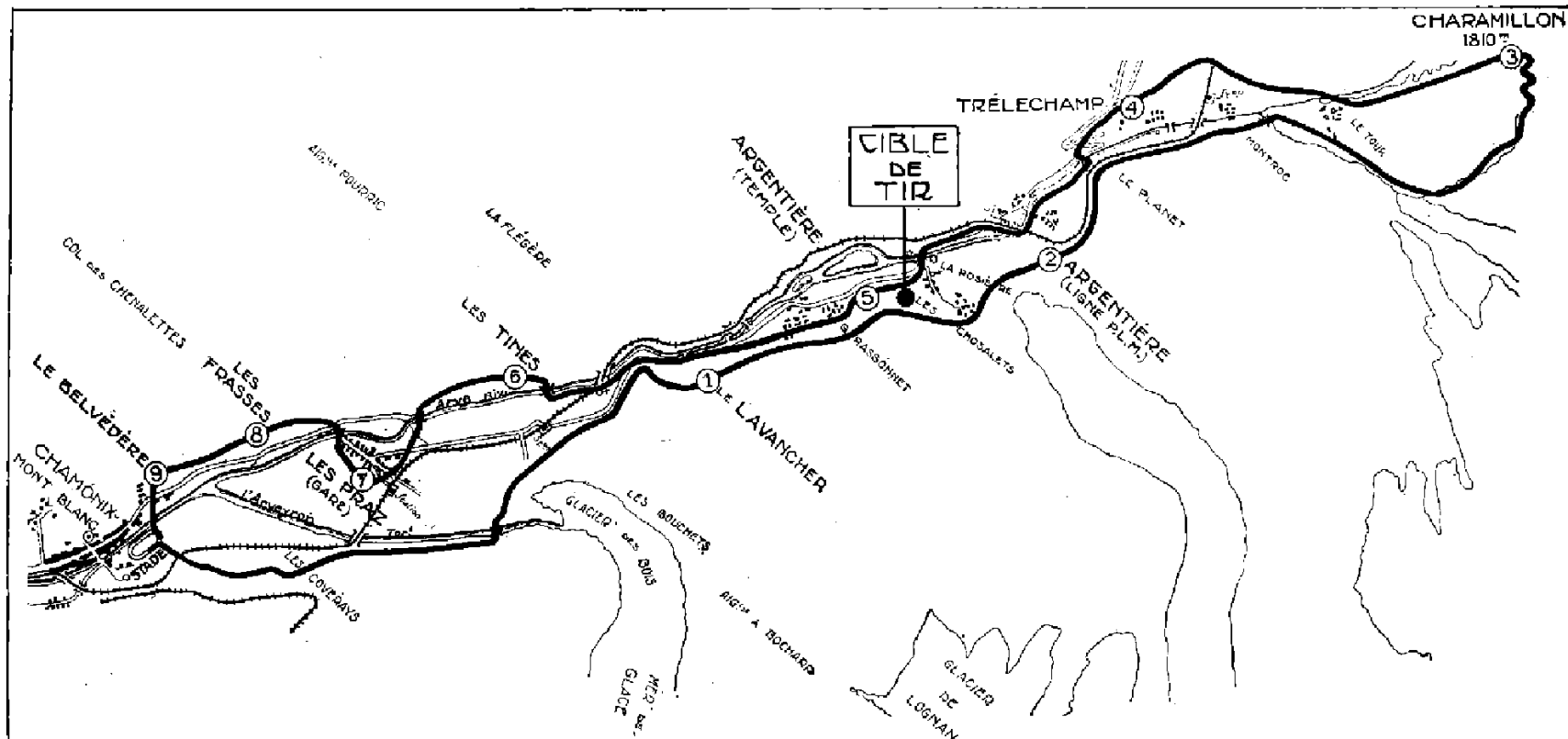

Parcours de la course de ski militaire. Distance : 30 kilomètres

Part. — P. DENTE, cap., 23 ans, Part. — M DONATI, N. Part. — P.-A. FRANCLIA, 23 ans, Part. — G A LAGGER, 23 ans, Part. — G. SANDRINI, N. Part — A.T. VOLLA, N. Part.

**Pologne.** — Equipe non classée, (abandonné), S. CHROBAK, 22 ans, Part. — I. DANIEC, N. Part. — S. KADZIOLKA, N. Part. — S. KONDZIOLKA, 22 ans, Part. — J. TOMERA, N. Part. — S. WITKOWSKI, 27, ans, Part. — Z. WOYCICKI, cap., 22 ans, Part. — W ZIETKIEWICZ, N. Part.

**Suisse.** — Equipe classée 1<sup>ère</sup> — A. AUFDENBLATTEN, 27 ans, Part. — F. ERB, N Part. — A. HERRMANN, N. Part. — A. JULEN, 25 ans, Part. — A. JULEN, 26 ans Part. — S JULNEN, N. Part. — E. PERREN, N. Part. — D. VAUCHER, cap., 26 ans, Part;

**Tchéco-Slovaquie.** — Equipe classée 4<sup>e</sup> — J. BIM, 23 ans, Part. — K. BUCHTA, cap., 27 ans, Part. — B. JOSIFEK, 23 ans, Part — J. MITTLOHNER, 22 ans, Part. — M. POUR, N. Part. — J. PROCHAZKA, N. Part.

## CLASSEMENT DES NATIONS

1<sup>ère</sup> SUISSE: 10 Points

2<sup>e</sup> FINLANDE: 5 Points

3<sup>e</sup> FRANCE: 4 Points

4<sup>e</sup> TCHECO-SLOVAQUIE 3 Points



Au cours de l'épreuve militaire : la position de tir

## TABLEAU DES RÉSULTATS DE LA COURSE MILITAIRE DE 30 k. AVEC TIR

Mardi 29 Janvier 1924 — Réunion N° 8

Classement	NATIONS	COMPOSITION DES ÉQUIPES	COURSE			TIR		Temps définitifs
			Heures de Départ	Heures d'Arrivée	Temps réels	Balles mises	Bonifica- tion des Temps	
1	<b>SUISSE</b>	D. VAUCHER, Cap. Ant. JULEN Alph. JULEN A. AUFDENBLATTEN	8 h 55 m	12 h 55 m 6 s	4 h 0 m 6 s	8	4 m	3 h 56 m 6 s
2	<b>FINLANDE</b>	V. E. BREMER, Cap. A. ESKELINEN H. HIRVONEN M. LAPPALAINEN	8 h 40 m	12 h 45 m 40 s	4 h 5 m 40 s	11	5 m 30 s	4 h 0 m 10 s
3	<b>FRANCE</b>	C. MANDRILLON, Cap. G. BERTHET M. MANDRILLON A. VANDELLE	8 h 43 m	13 h 2 m 53 s	4 h 19 m 53 s	2	1 m	4 h 18 m 53 s
4	<b>TCHECO-SLOVAQUIE</b>	K. BUCHTA, Cap. J. BIM B. JOSIFEK J. MITTLOHNER	8 h 52 m	13 h 14 m 24 s	4 h 22 m 24 s	5	2 m 30 s	4 h 19 m 54 s

Ont abandonné :

ITALIE. — P. Dente, Cap., G. Lagger, A. Bich, P. Francia ; Départ : 8 h. 46 m.

POLOGNE. — Z. Woycicki, Cap., S. Witkowski, S. Chrobak, S. Kadziolka ; Départ : 8 h. 49 m.

# LE SKI MILITAIRE



Pendant l'épreuve de ski militaire la patrouille Suisse rejoint l'équipe Polonaise



L'épreuve de tir de l'équipe de Finlande



Le premier arrivant de l'équipe, championne Olympique



L'équipe Fyinlandaise, classée deuxième



L'équipe Francaise, classée troisième

# ÉPREUVE N° 140

## HOCKEY SUR GLACE

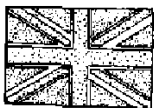
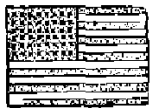
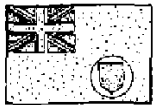

1<sup>re</sup> CANADA

2<sup>e</sup> ETATS-UNIS

3<sup>e</sup> GRANDE-BRETAGNE

### CONSIDÉRATIONS GÉNÉRALES

Le tournoi de hockey sur glace, porté au programme des Jeux d'Hiver, lut vraiment digne des grandes compétitions par équipes, que nous valu-

preuve dans ce tournoi les équipes du Canada et des Etats-Unis, cette compétition lut en tous points magnifique et donna lieu à des rencontres superbes. qui servirent de la plus utile manière la cause, encore trop méconnue en France, du hockey sur glace.

Le succès se démonta, du reste, de plaisante façon à l'occasion de la grande finale, qui, disputée entre les redoutables équipes du Canada et des Etats-Unis, attira au Stade Olympique du Mont-Blanc une assistance-record qui s'enthousiasma au merveilleux spectacle qui lui fut offert.

Ce tournoi commença le 28 janvier, à 10 heures du matin par le match Suède contre Suisse. qui ouvrait la série des gros scores dont cette compétition allait être particulièrement riche.

Cette rencontre, qu'arbitrait le Canadien Hewitt, donna, en effet, lieu à une très facile victoire de la Suède, dont les équipiers surclassaient nettement le team suisse, et l'emportèrent finalement par 19 buts à rien.

Les débuts de l'équipe américaine, qui rencontrait, au cours de l'après-midi de cette même journée la Belgique, étaient plus conduits encore et, malgré les louables efforts des Belges, longtemps confinés sur leurs buts, les représentants des Etats-Unis s'assuraient une victoire des plus faciles, l'emportant également, sous le sifflet du Canadien Munro, par le même écart de buts que la première-

ment de la Suisse, qui devait s'incliner devant les Canadiens, par 33 buts à rien, ce qui constituait le record des buts rentrés au cours d'une grande rencontre de ce tournoi.

Le match Grande-Bretagne-Belgique, bien que plus disputé revenait pourtant facilement à l'équipe anglaise, qui l'emportait par 19 buts à 3.

La troisième rencontre, enfin, entre les Etats-Unis et la France, se terminait naturellement par une nette victoire américaine, toutefois les Français, au cours de la seconde reprise surtout, parvenaient à tenir en respect leurs adversaires. 11 n'en était pas moins vrai qu'un écart des plus nets de 22 buts à rien séparait les deux adversaires lorsque l'arbitre, le Canadien Kamsay, sifflait la fin de cette partie.

Un des matches les plus disputés des deux poules éliminatoires fut certainement celui qui opposa, au cours du quatrième jour, la Grande-Bretagne aux Etats-Unis. cette rencontre se disputa malheureusement à 9 heures 1/2 du matin, ce qui réduisit le nombre des spectateurs au Seuls initiés L'équipe britannique opposa au cours de ce match une résistance énergique au team américain qui l'emportait pourtant par 11 buts à rien.

Le second match, porté programme de la matinée, entre la France et la Belgique, lut, sinon le plus plaisant ni le plus scientifique, du moins de beaucoup le plus égal. Après des alternatives



L'équipe du Canada.

rent les Jeux de 1924 de prêter l'importance d'un véritable Championnat du Monde, ainsi qu'en décida, par la suite, la Ligue Internationale de Hockey sur glace.

Il réunit les huit équipes représentatives suivantes: Belgique, Canada, Etats-Unis, France, Grande-Bretagne, Suède, Suisse et Tchéco-Slovaquie.

Seule l'Autriche régulièrement engagée, déclarait, au tout dernier moment, forfait dans cette épreuve, qui donna lieu à 16 rencontres, ces dernières s'échelonnant du au janvier au 3 février, à raison de trois rencontres par jour.

Tous les matches se disputèrent sur la patinoire olympique dont les dimensions permirent à toutes ces rencontres de se dérouler sur une glace vierge et par conséquent dans d'absolues conditions de régularité.

Suivant les règlements internationaux, toutes les parties se disputèrent en trois reprises de 20 minutes, les équipes ayant la faculté de remplacer en cours de match leurs équipiers fatigués.

Par suite du forfait de l'Autriche, les 8 nations présentes furent réparties en deux poules de quatre équipes, respectivement composées de la Suisse, de Suède, du Canada et de la Tchéco-Slovaquie, d'une part; de la Grande-Bretagne, de la France, de la Belgique et des Etats-Unis, de l'autre.

Chacune de ces poules devait qualifier ses deux premiers classés pour la poule finale, qui se disputa suivant la même formule.

Malgré la supériorité incontestable dont firent

partie, soit par 19 buts à rien.

Le dernier match de cette première journée, qui opposait, en fin de réunion, le Canada à la Tchéco-Slovaquie était encore plus concluant et démontrait la classe extraordinaire des Canadiens, qui l'emportèrent par 30 buts à rien. Cette partie, qu'arbitrait l'Américain Drury ne lut pas, malgré la grande différence de classe qui séparait les deux équipes, dénuée d'intérêt, car la parfaite maîtrise, la vitesse d'exécution et les mille acrobaties des virtuoses canadiens, leur rallièrent les faveurs unanimes des spectateurs.

La seconde journée, qui débutait par le match Grande-Bretagne-France, qu'arbitrait le Canadien Ramsay, révélant, l'équipe anglaise, qui bénéficiait, du reste, du concours de plusieurs Canadiens d'origine, un team de grande classe, qui s'assurait beaucoup plus facilement qu'on était en droit de le prévoir, une victoire des plus nettes sur l'équipe de France. Cette dernière, malgré tous ses efforts, devait, en effet s'incliner par 15 buts à 2.

La bonne performance accomplie par la Suède pour son premier match contre le Suisse faisait envisager une bonne résistance des Scandinaves devant les prestigieux Canadiens.

Il n'en fut rien et, malgré efforts des Suédois, l'Américain Synolt, qui arbitrait cette rencontre, proclamait la facile victoire du Canada, par 22 buts à rien.

La troisième journée, qui portait rencontres à son programme, débuta par le véritable écar-

diverses, au cours desquelles chacune des deux équipes parvint à s'assurer le meilleur, la France parvenant à s'assurer la victoire par 7 buts à 5.

L'avant dernier match des poules éliminatoires, qui mettait aux prises la Suède et la Tchéco-Slovaquie, donnait également lieu à une rencontre bien équilibrée. Durement jouée de part et d'autre, cette partie, qu'arbitrait le Canadien Hewitt, se terminait à l'avantage des Scandinaves, qui l'emportèrent par 9 buts à 3.

Après une dernière rencontre, disputée le 1er février, entre la Tchéco-Slovaquie et la Suisse, rencontre se terminant à l'avantage des Tchèques, par 11 buts à 2, le classement des deux poules éliminatoires s'établissait comme suit:

POULE A. — 1er Canada: 6 points 2<sup>e</sup> Suède: 4 points; 3<sup>e</sup> Tchéco-Slovaquie: 2 points; 4<sup>e</sup> Suisse.

POULE B. — 1er Etats-Unis: 6 points; 2<sup>e</sup> Grande-Bretagne: 4 points; 3<sup>e</sup> France 2 points; 4<sup>e</sup> Belgique.

Le Canada, les Etats-Unis, la Suède et la Grande-Bretagne se qualifiaient donc pour la poule finale, dont les dernières rencontres se disputèrent les 1er, 2 et 3 février.

Après que le Canada et les Etats-Unis eurent confirmé leur supériorité, en triomphant respectivement au cours de la journée du 1er février de la Grande-Bretagne, par 19 buts à 2, et de la Suède, par 20 buts à rien, les adversaires des deux dernières rencontres, qui devaient déterminer le classement, furent connus.

# LE HOCKEY SUR GLACE



Le gardien de but britannique opère une attaque au cours du match Canada-Grande-Bretagne, remporté par les Canadiens, par 19 buts à 2.



Une attaque d'un avant américain pendant le match Etats-Unis - Grande-Bretagne, remporté par les Américains par 11 buts à 1.

L'équipe de Grande-Bretagne, classée troisième

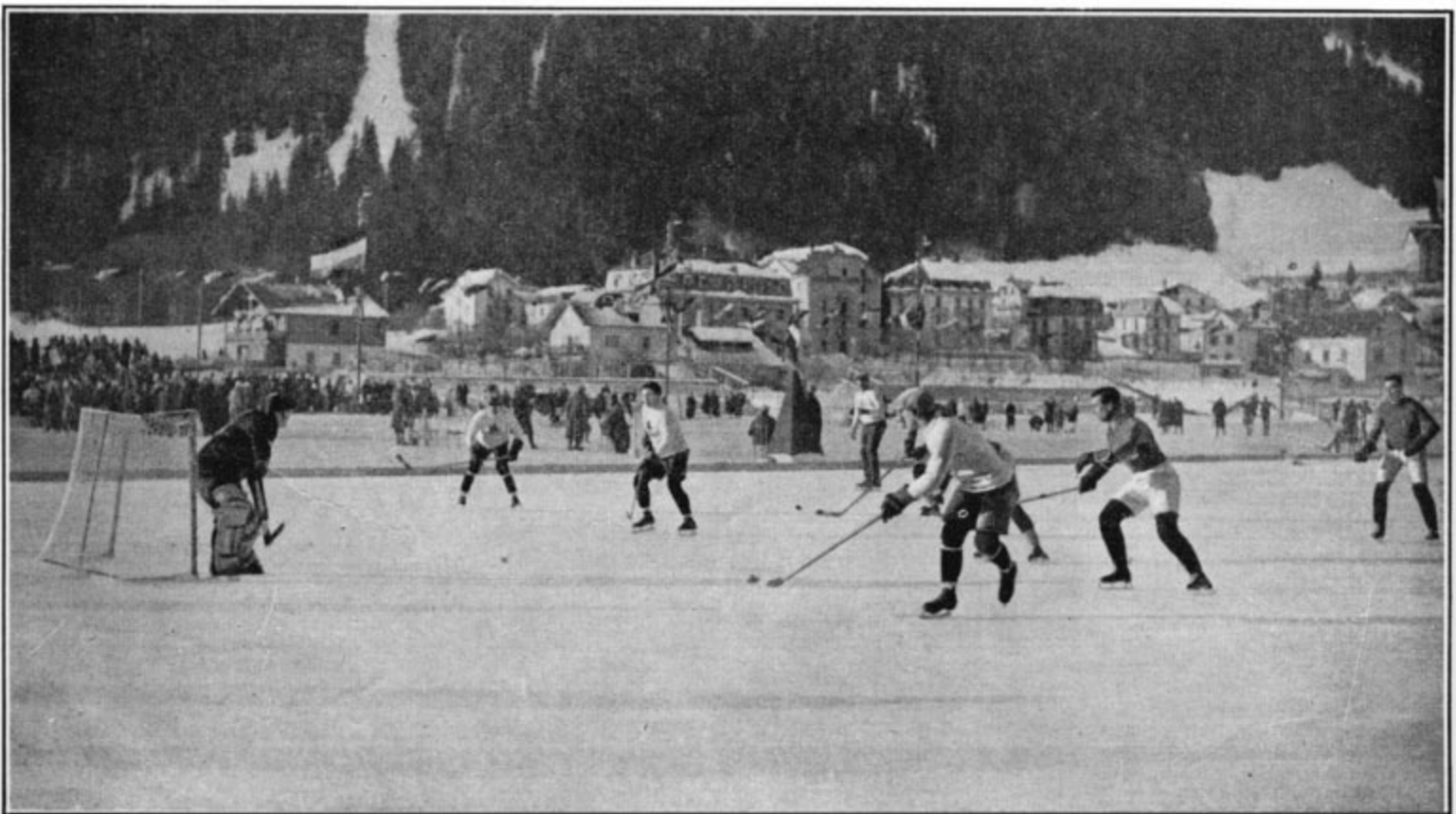

Une belle descente des joueurs canadiens au cours du match Canada- Suède qu'ils remportèrent par 22 buts à 1.

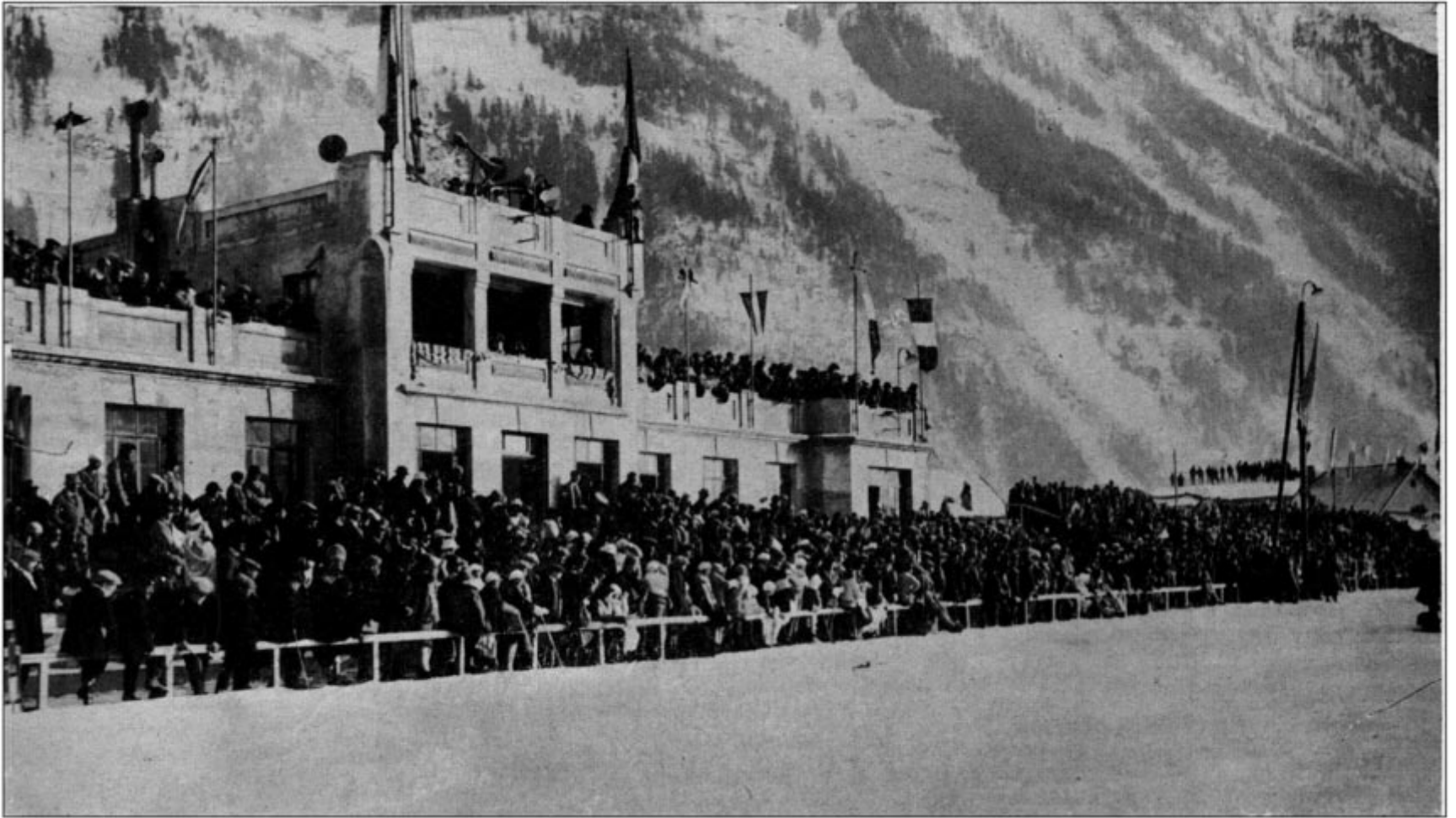

Vue du Pesage pendant le match final Canada — Etats-Unis

Le 2 février, sous l'arbitrage du Français De Rauch, la Grande-Bretagne et la Suède se rencontrèrent pour la troisième place en un match particulièrement acharné, et qui, longtemps indécis, se termina à l'avantage des britanniques, par 4 buts à 3.

Les Scandinaves marquaient le premier but, au cours de la première reprise, grâce à MOLANDER, mais l'équipe britannique parvenait bientôt à égaliser, au début de la deuxième reprise. La Suède reprenait l'avantage, grâce à HOLMQUIST, puis ajoutait un nouveau but à son actif par l'entremise de JOHANSON. L'Angleterre parvenait pourtant à marquer un deuxième but, grâce à CARUTHERS, mais ce n'est que dans la dernière reprise que les joueurs britanniques, à la suite d'un effort en tous points méritoire, parvenaient à égaliser d'abord, puis à s'assurer le but vainqueur, qui leur valait la troisième place de la compétition.

Le grande finale du tournoi, disputée le dimanche 3 février, se déroula, comme nous l'avons dit plus haut devant une affluence considérable, justement attirée par l'attrait d'une rencontre, vraiment sensationnelle entre deux adversaires d'une telle classe.

Empressons-nous de dire que le Canada justifia la confiance que la majorité des spectateurs lui avait accordée et s'assura, sans aucun conteste, avec la nette victoire remportée par 6 buts à 1, le glorieux titre de champion olympique, auquel vint s'ajouter celui de champion du monde.

Ce match fut arbitré par M. Loicq, président de la Ligue Internationale de Hockey sur Glace, qui eut fort à faire pour réprimer les nombreuses fautes commises de part et d'autre et qui motivèrent un certain nombre d'exclusions de joueurs. L'importance de l'enjeu nuisit à la finesse et à la science du jeu et donna lieu de la part des deux équipes et, particulièrement des Américains, à une démonstration des coups défendus, qui frisa quelque fois la brutalité. Les joueurs se marquaient impitoyablement, abusèrent souvent de leur poids, ce qui détermina de très nombreuses chutes sans aucune gravité du reste.

Le Canada manifesta sa supériorité dès la première reprise où, follement acclamé par une nombreuse galerie, ses joueurs réüssaient deux buts WATSON, alors que les Etats-Unis, par l'entremise de leur meilleur joueur, DRURY, ne mettaient qu'une fois en défaut l'arrière défense canadienne.

Dans la seconde reprise, l'avantage du Canada se précisait par trois nouveaux buts, réalisés à la suite de descentes magnifiques que vinrent terminer R. SMITH, Mac CAFFERY et MUNRO.

La troisième reprise voyait les Canadiens ajouter malgré tous les efforts de leurs adversaires, un sixième et dernier but WATSON qui consacrait indiscutablement leur supériorité.

La deuxième place du tournoi revenait donc aux

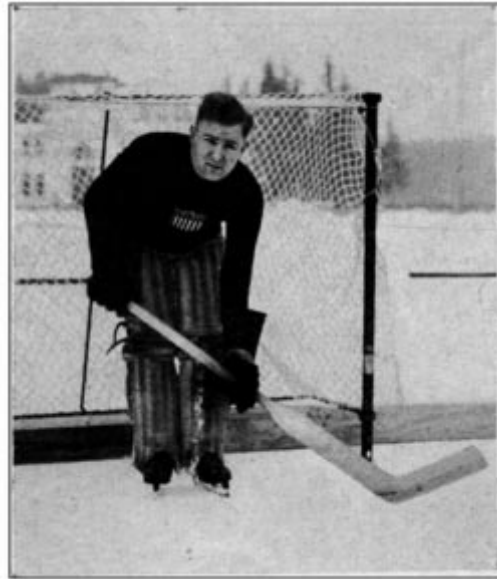

Le gardien de but des ETATS-UNIS

Etats-Unis, devant la Grande-Bretagne et la Suède, tandis que, d'un commun accord, la France et la Tchéco-Slovaquie décidaient, sans se rencontrer, de partager les points des cinquième et sixième places.

## LISTE DES ENGAGÉS

	Engagés	Partants
Nations . . . . .	9	8
Individuels . . . . .	126	82

**Autriche.** — Equipe non participante. — H BRUCK. — W. BRUCK — L. GOLDSCHMIED. — F. HERZL. — F. HOFFMANN. — A. LEBZELTER. — U. LEDERER. — A. POPOVIC. — R. RAUCH. — A. REVI. — P. STEVAK. — H. WEISS. — L. WILDAM. — K WOLLINGER.

**Belgique.** — Equipe non classée. — Elim. Poule B. 4<sup>e</sup>. — J. BOSET, N. Part. — H.—A.—P.—H. CHOTTEAU, N. Part. — L. CLEMENT, N. Part. — G.-M.-F. DE CRAECKER, N. Part. — J.-L. DE CRANE N. Part. — L. DE RIDDER, 22 ans, Part. — F. FRANCK, 20 ans, Part. — L. GOETHALS, N. Part. — W.-L.-E. KREITZ, N. Part. — H. LOUETTE, 24 ans, Part. — A.-G. POPLIMONT (capitaine), 31 ans, Part. — F.—L. RUDOLPH, 25 ans, Part. — P.—N. VAN DEN BROECK, 20 ans, Part. — C. VAN DEN DRIESCHE, 23 ans, Part. — A.-C.-H. VAN HINDERDAEL, N. Part. — P. VAN VOLCKXSOM, 27 ans, Part. — G.-L. VAN VOLXEM, 31 ans, Part. — V.-A. VERSCHUEREN, 30 ans, Part.

**Canada.** — Equipe champion olympique. — Elim. Poule A. 1<sup>ère</sup>; Finale: 1<sup>ère</sup>. — J.-A CAMERON, 22 ans, Part. — E.-J. COLLETT, 29 ans, Part. — L. HUDSON, N. Part. — A.-J. Mac CAFFERY, 31 ans, Part. — H.-E. Mac MUNN, 23 ans, Part. — D.-B. MUNRO (capitaine), 23 ans, Part. — W.-B RAMSAY, 29 ans, Part. — C.-S. SLATER, 27 ans, Part. — R.-J.-S. SMITH, 21 ans, Part. — H.-E. WATSON, 26 ans, Part.

**Etats-Unis.** — Equipe classée seconde. — Elim. Poule B. 1<sup>ère</sup>; Finale: 2<sup>e</sup>. — C.-J. ABEL, 24 ans, Part. — H.-J. DRUDY, 30 ans, Part. — G.-P. GERAN, N. Part. — A.-A. LACROIX, 27 ans, Part. — J.-A. LANGLEY, 28 ans, Part. — J. LYONS, Part. — J.-J. Mac CARTHY, 25 ans, Part. — W.-W. RICE, 29 ans, Part. — I.-W. SMALL (capitaine), 33 ans, Part. — F. SYNOTT, Part.

**France.** — Equipe classée 5<sup>e</sup>, ex æquo avec la Tchéco-Slovaquie. — Elim. Poule B. 3<sup>e</sup>. — P.-E. BOUILLIN, N. Part. — L. BRASSEUR, N. Part. — A. CHARLET, 26 ans, Part. — P. CHARPENTIER, 37 ans, Part. — J. CHAUDRON, 35 ans, Part. — H. COUTTET, N. Part. — R. COUVERT, 21 ans, Part. — M. DEL VALLE, 41 ans, Part. — A. DE RAUCH (capitaine), 37 ans, Part. — G.-F. DE WILDE, N. Part. — A. HASSLER, 21 ans, Part. — C. LAVAIVRE, 19 ans, Part. — H. LEVY-GRUNWALD, N. Part. — J. MON-



# LE HOCKEY SUR GLACE



D. B. Munro arrête une attaque américaine

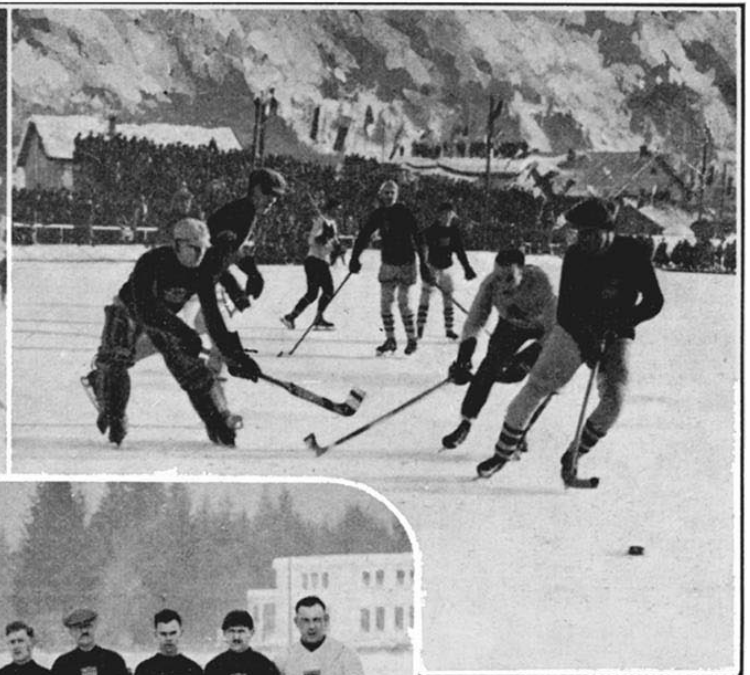

Le gardien de but Américain dégage ses buts



L'équipe des Etats-Unis, classée deuxième



Un beau dribbling du Canada

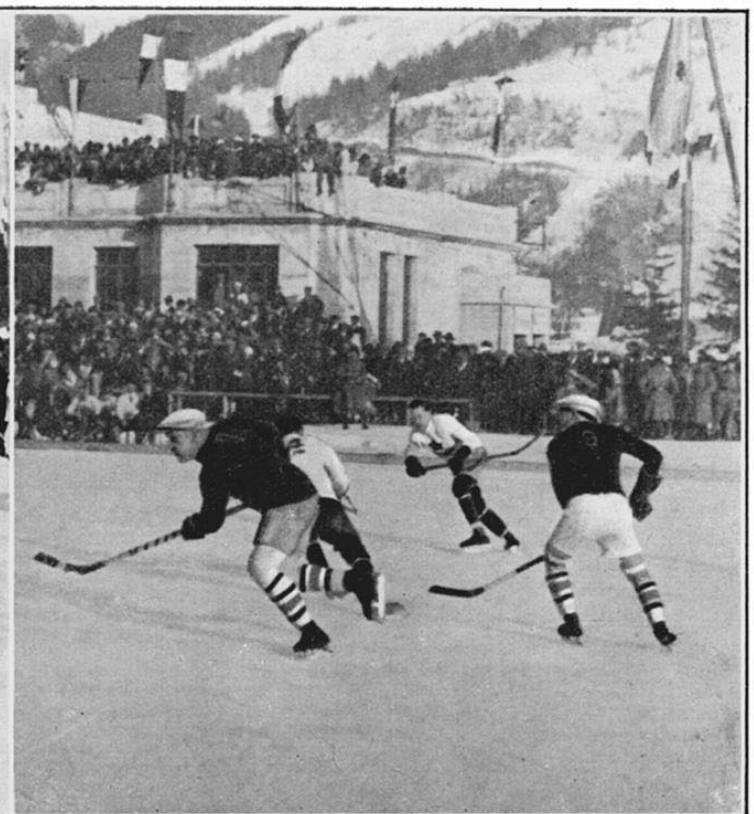

Les Etats-Unis brisent une attaque du Canada



La foule envahit les gradins pendant le match Canada-Etats-Unis

NARD, 23 ans, Part. — C. PAYOT, 23 ans, Part. — P. FAYOT, 31 ans, Part. — L. QUAGLIA, 28 ans, Part. — G. SIMOND, N. Part.

**Grande-Bretagne.** — Equipe classée 3<sup>e</sup>. — Poule B. 2<sup>e</sup>; Finale: 3<sup>e</sup>. — W.-H. ANDERSON, 23 ans, Part. — C.-B. BOULDEN, N. Part. — L.-H. CARR HARRIS, 25 ans, Part. — C.-G. CARRUTHERS (capitaine), 34 ans, Part. — E.-D. CARRUTHERS, 29 ans, Part. — G.-E. CLARKSON, 33 ans, Part. — R. CUTHBERT, 32 ans, Part. — G. HOLMES, 30 ans, Part. — H.-D. JUKES, 29 ans, Part. — E.-B. PITBLADO, 28 ans, Part. — B.-M. PATTON, N. Part. — B.-N. SEXTON, 32 ans, Part.

**Suède.** — Equipe classée 4<sup>e</sup>. — Elim. Poule A. 2<sup>e</sup>; Finale: 4<sup>e</sup>. — R. ALLINGER, 33 ans, Part. — W. ARWE, 26 ans, Part. — E. BURMAN, 27 ans, Part. — E. ERIKSSON, N. Part. — J.-E. ERIKSSON, N. Part. — T. ERIKSSON N. Part. — B. HOLMKVIST (capitaine), 24 ans, Part. — G. JOHANSON, 24 ans, Part. — H. JOHANSON, 20 ans, Part. — K. JOSEFSON, 29 ans, Part. — E. KARLBERG, 23 ans, Part. — T. LUNDBORG, N. Part. — O. MELLGREN, N. Part. — S. MELLGREN, N. Part. — N. MOLANDER, Part. — E. OHLSON, 28 ans, Part. — R. RUNDQUIST, N. Part. — R. TIDKVIST, N. Part.

**Suisse.** — Equipe non classée. — Elim. Poule B. 4<sup>e</sup>. — F. AUCKENTHALER, 25 ans, Part. — W. DE SIEBENTHAL (capitaine), 25 ans, Part. — L. DUFOUR, N. Part. — E. FILLIOL, 29 ans, Part. — M. HOLSBOER, N. Part. — M. JACCARD, 26 ans, Part. — E. JACQUET, 36 ans, Part. — B. LEUZINGER, 38 ans, Part. — E. MOTTIER, 33 ans, Part. — P. MULLER, 38 ans, Part. — R. SAVOIE, 28 ans, Part. — D. UNGER, 30 ans, Part. — A. VERDEIL, 20 ans, Part.

**Tchéco-Slovaquie.** — Equipe classée 5<sup>e</sup> ex-aequo avec la France. — Elim. Poule A. 3<sup>e</sup>. — J.-M. FLEISCHMANN, 39 ans, Part. — M. FLEISCHMANN, 38 ans, Part. — L. HOFTA, N. Part. — J. JIRKOVSKY, 33 ans, Part. — J. KRASL, Part. — V. LOOS, 29 ans, Part. — J. MALECEK, Part. — J. PALAUS, 27 ans, Part. — J. PUSBAUER, N. Part. — J. REZAC, 38 ans, Part. — J. SROUBEK, 33 ans, Part. — V. STRANSKY, 26 ans, Part. — O. VINDYS, 40 ans, Part.

## PROGRAMME des MATCHES

- Suède-Suisse:** POULE A — Réunion N° 6. — Lundi 28 janvier 1924, à 10 h. 30. — Arbitre: M. HEWITT (Cana.).
- Belgique-Etat-Unis:** POULE B. — Réunion N° 7. — Lundi 28 janvier 1924, à 13 h. 30. — Arbitre: M. MUNRO (Cana.).
- Canada-Tchéco-Slovaquie:** POULE A. — Réunion N° 7. — Lundi 28 janvier 1924, à 15 heures. — Arbitre: M. DRURY (E.-U.).
- France-Grande-Bretagne: POULE B. — Réunion N° 8. — Mardi 29 janvier 1924, à 10 h. 30. — Arbitre: M. RAMSAY (Cana.).
- Canada-Suède:** POULE A. — Réunion N° 9. — Mardi 29 janvier 1924, à 15 heures. — Arbitre: M. SYNOTT (E.-U.).
- Canada-Suède:** POULE A. — Réunion N° 10. — Mercredi 30 janvier 1924, à 9 h. 30. — Arbitre: M. CLARKSON (G.-Br.).
- Belgique-Grande-Bretagne:** POULE B. — Réunion N° 10. — Mercredi 30 janvier 1924, à 10 h. 45. — Arbitre: M. DE RAUCH (Fran.).
- Etats-Unis-France:** POULE B. — Réunion N° 11. — Mercredi 30 janvier 1924, à 14 h. 30. — Arbitre: M. RAMSAY (Cana.).
- Etats-Unis-Grande-Bretagne:** POULE B. — Réunion N° 12. — Jeudi 31 janvier 1924, à 9 h. 30. — Arbitre: M. R. LACROIX (Fran.).
- Belgique-France:** POULE B. — Réunion N° 12. — Jeudi 31 janvier 1924, à 10 h. 45. — Arbitre: M. A. LACROIX (Franc.).
- Suède-Tchéco-Slovaquie:** POULE A. — Réunion N° 13. — Jeudi 31 janvier 1924, à 14 h. 30. — Arbitre: M. HEWITT (Cana.).
- Suisse-Tchéco-Slovaquie:** POULE A. — Réunion N° 14 Vendredi 1<sup>er</sup> février 1924, à 9 h. 30. — Arbitre: M. LOICQ (Belg.).
- Canada-Grande-Bretagne:** POULE FINALE. — Réunion N° 15. — Vendredi 1<sup>er</sup> février 1924, à 13 h. 30. — Arbitre: M. DE RAUCH (Fran.).

- Etats-Unis-Suède:** POULE FINALE. — Réunion N° 15. — Vendredi 1<sup>er</sup> février 1924, à 14 h. 45. Arbitre: M. LOICQ (Belg.).
- Grande-Bretagne-Suède:** POULE FINALE. — Réunion N° 17. — Samedi 2 février 1924, à 14 h. 30. -Arbitre: M. DE RAUCH (Fran.).
- Canada-Etats-Unis:** — POULE FINALE. — Réunion N° 19. — Dimanche 3 février 1924, à 14 h. 30. — Arbitre: M. LOICQ (Belg.).

## RÉSULTATS

Voir aux pages 710 et 711, les tableaux des poules éliminatoires et finale.

## CLASSEMENT DES NATIONS

- 1<sup>er</sup> CANADA: 10 points.  
 2<sup>e</sup> ETATS-UNIS: 5 points.  
 3<sup>e</sup> GRANDE-BRETAGNE: 4 points.  
 4<sup>e</sup> SUEDE: 3 points.  
 5<sup>es</sup> { FRANCE: 1 point 1/2.  
 ex-aequo { TCHECO-SLOVAQUIE: 1 point 1/2.

## LES VAINQUEURS OLYMPIQUES

Cette épreuve ne figurait pas au programme des précédents Jeux.

1920 ANVERS, CANADA: (R. BENSON, BONNISON, W. BYRON, FREDRICKSON, FRICKERSON, M. GOODMAN, HALDERSON, K. JOHANNSON, A. WOODMAN.

1924 CHAMONIX-MONT-BLANC, CANADA: J.-A. CAMERON, E.-J. COLLETT, A.-J. Mac CAFEERY, H.-E. Mac MUNN, D.-B. MUNRO (capitaine), W.-B. RAMSAY, C.-S. SLATER, R.-J.-S. SMITH, H.-E. WATSON.

# LE HOCKEY SUR GLACE



L'équipe de France, classée troisième de la poule B



L'équipe de Tchécoslovaquie, classée troisième de la poule A



L'équipe de Suède, classée deuxième de la poule A et quatrième de la poule finale



L'équipe de Suisse, classée quatrième de la poule A



L'équipe de Belgique, classée quatrième de la poule B

Les Résultats du Tournoi Olympique de Hockey sur Glace - Poules Eliminatoires

CLASSEMENT	NATIONS	CANADA	SUÈDE	TCHÉCO-SLOVAQUIE	SUISSE	RÉSULTATS					POINTS ATTRIBUÉS
						BUTS MARQUÉS		MATCHES			
						POUR	CONTRE	GAGNÉS ●	NULS +	PERDUS ○	
1	CANADA		22 ● 0	30 ● 0	33 ● 0	85	0	3	.	0	6
2	SUÈDE	0 ○ 22		9 ● 3	9 ● 0	18	25	2	.	1	4
3	TCHÉCO-SLOVAQUIE	0 ○ 30	3 ○ 9		11 ● 2	14	41	1	..	2	2
4	SUISSE	0 ○ 33	0 ○ 9	2 ○ 11		2	53	0	.	3	0

Poule A

CLASSEMENT	NATIONS	ÉTATS-UNIS	GRANDE BRÉTAGNE	FRANCE	BELGIQUE	RÉSULTATS					POINTS ATTRIBUÉS
						BUTS MARQUÉS		MATCHES			
						POUR	CONTRE	GAGNÉS ●	NULS +	PERDUS ○	
1	ÉTATS-UNIS		11 ● 0	22 ● 0	19 ● 0	52	0	3	.	0	6
2	GRANDE BRÉTAGNE	0 ○ 11		15 ● 2	19 ● 3	34	16	2	.	1	4
3	FRANCE	0 ○ 22	2 ○ 15		7 ● 5	9	42	1	.	2	2
4	BELGIQUE	0 ○ 19	3 ○ 19	5 ○ 7		8	45	0	.	3	0

Poule B

## Les Résultats du Tournoi Olympique de Hockey sur Glace - La Poule Finale

CLASSEMENT	NATIONS	CANADA	ÉTATS-UNIS	GRANDE BRETAGNE	SUÈDE	RÉSULTATS			POINTS ATTRIBUÉS		
						BUTS MARQUÉS		MATCHES			
						POUR	CONTRE	GAGNÉS ●		NULS +	PERDUS ○
1	CANADA	6	1 ●	19 ●	22 ●	37	3	3	0	6	
2	ÉTATS-UNIS	1 ○	6	11 ●	20 ●	32	6	2	1	4	
3	GRANDE BRETAGNE	2 ○	0 ○	11	4 ●	6	33	1	2	2	
4	SUÈDE	0 ○	0 ○	3 ○	4	3	46	0	3	0	

### ÉPREUVE N° 141

### CURLING

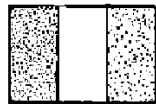

1<sup>ère</sup> GRANDE-BRETAGNE

2<sup>e</sup> SUEDE

3<sup>e</sup> FRANCE

### CONSIDÉRATIONS GÉNÉRALES

Le programme du meeting de sports d'hiver, comportait également un tournoi de curling, qui, malgré le caractère très local de ce sport, avait réuni la participation des trois équipes.

Ce tournoi, disputé en poules, vit aux prises la Grande-Bretagne, la France et la Suède, et se déroula, les 28, 29 et 30 janvier, sur le rink spécialement édifié à cet effet, dans l'intérieur même du Stade Olympique.

La Grande-Bretagne fit preuve, au cours de ce tournoi, d'une supériorité incontestable, et s'assura, sans lutte, la victoire.

Pour son premier match, la France, dont l'équipe

de fortune avait vraiment été composée pour les besoins de la cause, opposait une honorable résistance à l'équipe Suède, Suède, qui, s'assurait la victoire par 18 points contre 10.

Le deuxième match, fixé au 29 janvier, mettait aux prises la Grande-Bretagne et In France; il se termina par une facile victoire britannique, par 46 points contre 4.

La finale de ce tournoi, qui mettait aux prises

les équipes de Grande-Bretagne et de Suède, confirma la nette supériorité britannique, dont les joueurs l'emportaient facilement, par 38 points contre 7.

Ce premier tournoi de curling, sans remporter naturellement un bien grand succès spectaculaire, eut, toutefois, pour résultante de lancer en France cet attrayant sport, qui était jusqu'alors complètement inconnu.



L'équipe de Grande-Bretagne

# LISTE DES ENGAGÉS

	Engagés	Partants
Nations .....	4	3
Individuels .....	30	19

**France.** — Equipe classée 3<sup>e</sup>. — H. ALDEBERT, N. Part. — G. ANDRE, 48 ans, Part. — A. BENEDIC, 49 ans, part. — P. CANIVET, 34 ans, Part. — F. CURNOLLET (capitaine) 42 ans, Part. — R. PLANQUE, N. Part.

**Grande-Bretagne.** — Equipe classée 1<sup>re</sup>. — T. S. AIKMAN, Part. — D.-G. ASTLEY, Part. — W. BROWN, Part. — R. COUSIN, N. Part. — W.-K. JACKSON, N. Part. — J. Mc. LEOD, Part. — T.-B. MURRAY, Part. — R. WELSH, Part.

**Suède.** — Equipe classée 2<sup>e</sup>. — J.-P. AHLEN, 45 ans, Part. — C.-A.-V. KRONLUND, 59 ans, Part. — T.-M. ODLUND, 30 ans, Part. — C.-W. PETERSEN, 40 ans, Part. — C.-A.-F. PETTERSSON, 50 ans, Part. — E.-O. SEVERIN, 45 ans, Part. — K.-E. WAHLBERG, 50 ans, Part. — V.-E. WETTERSTROM, 40 ans, part.



**M. Gaston VIDAL**

Sous-Secrétaire d'Etat, jouant au Curling

**Suisse.** — Equipe non participante. — H. BUCHLI. — J. CAPREZ. — CASTAN. — C. GENILLARD. — A. ROCCO. — H. ROELLI. — P. WIELAND. — W. WIELAND.

## PROGRAMME des MATCHES

- France-Suède:** Réunion N° 6. — Lundi 28 janvier 1924, à 10 heures. — Arbitre: M. AIKMAN (G.-Br.).
- Grande-Bretagne-Suède:** Réunion N° 8. — Mardi 29 janvier 1924, à 10 heures. — Arbitre: M. CURNOLLET (Fran.).
- France-Grande-Bretagne:** Réunion N° 10. — Mercredi 30 janvier 1924, à 10 heures. — Arbitre: M. SEVERIN (Suède).

## CLASSEMENT DES NATIONS

1<sup>er</sup> GRANDE-BRETAGNE: 10 points  
 2<sup>e</sup> SUEDE: 5 points.  
 3<sup>e</sup> FRANCE: 4 points.

CLASSEMENT	NATIONS	GRANDE BRETAGNE	SUÈDE	FRANCE	RÉSULTATS			POINTS ATTRIBUÉS		
					BUTS MARQUÉS		MATCHES			
					POUR	CONTRE	GAGNÉS ●		NULS +	PERDUS ○
1	GRANDE BRETAGNE	7	38 ● 7	46 ● 4	84	11	2	0	4	
2	SUÈDE	7 ○ 38	10	18 ● 10	25	48	1	1	2	
3	FRANCE	4 ○ 46	10 ○ 18	14	14	64	0	2	0	

Les résultats du tournoi Olympique BP Curling



Le match décisif entre la Suède et la Grande-Bretagne

# LE CURLING



Le Rink du Stade Olympique du Mont Blanc pendant le tournoi



Pendant le match Suède-Grande-Bretagne



Un point disputé au cours du match France-Grande-Bretagne



L'équipe de Suède, classée deuxième



L'équipe de France, classée troisième

# ÉPREUVE N° 142

## BOBSLEIGH

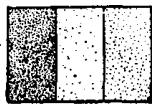
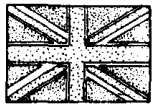
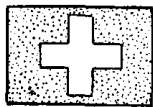

1<sup>ère</sup> SUISSE

2<sup>e</sup> GRANDE-BRETAGNE

3<sup>e</sup> BELGIQUE

### CONSIDÉRATIONS GÉNÉRALES

Le bobsleigh, un des sports de neige les plus prisés de nos grandes stations hivernales, figurait naturellement au programme du meeting de Chamonix, et donna lieu à une importante compétition, qui se déroula les 2 et 3 février, dans la matinée, sur l'excellente piste des Pèlerins, spécialement édifiée pour la circonstance, et dont le difficile tracé rallia tous les suffrages.

Onze équipes, représentant six nations, étaient engagées dans cette épreuve, mais les forfaits de l'Argentine, des Etats-Unis, du Luxembourg et de la Suède, ainsi que les équipes mises hors de course à l'entraînement, dont celle du champion de France, de la Frégeolière, réduisirent à 9 le nombre des partants et à 5 nations celui des pays représentés dans cette compétition.

La Belgique alignait une équipe; la France 2 équipes; la Grande-Bretagne 2 équipes; l'Italie 2 équipes et la Suisse 2 équipes.

L'épreuve se courut en 4 manches, disputées en deux journées, les fonctions officielles étant tenues par les personnalités dont les noms suivent:

Président : brigadier-général Kentish (Grande-Bretagne). Membres : comte Bonacossa (Italie),

Becci (France), Sillig (Suisse) et Loicq (Belgique). Starter : Leiser (Suisse), Starter-adjoint : major Patton (Grande-Bretagne). Commissaire aux départs : Maux-Saint-Marc (France). Commissaires de parcours: Arsenie (Roumanie), Maucourt (France) et Planque (France). Juges à l'arrivée: Golay (Suisse), P. Roux (France). Commissaire à l'arrivée: Magnus (France). Commissaire à la remontée: Colonel Devisme (France). Chronométrateurs : Meiers (France) et Goury (France).

L'organisation, de ces épreuves sagement conçue, fut en tous points excellente et ne motiva aucune réclamation. L'ordre du départ, tiré au sort, fut le même pour les deux premières manches et inverse dans les deux dernières. Le chronométrage électrique au 100<sup>e</sup> de seconde fonctionna à merveille.

Un très nombreux public espacé sur tout le parcours, et notamment aux approches des virages, prit un vif intérêt à la vision des bobs lancés à toute allure dans cette véritable course à la mort, nécessitant de la part des pilotes une virtuosité, un coup d'œil et un sang-froid qui méritaient bien les acclamations dont les spectateurs saluèrent les performances.

La première manche voyait le meilleur temps réalisé par l'équipe suisse, du capitaine SCHERRER, de Leysin qui, partant le premier, effectuait la descente en 1 minute 27 secondes 39/100, devançant de plus d'une seconde le bob britannique du major BROOME, 1 minute 28 secondes 73/100,

et le bob belge de M. MULDER, troisième, en 1 minute 29 secondes 89/100.

Cette première manche donnait lieu à trois éliminations celle du bob français du capitaine LEGRAND, qui se retournait, et dont un équipier blessé motivait le forfait définitif; celle du bob italien du capitaine TORNIELLI, dont la direction se brisait et occasionnait l'abandon, et, enfin, celle du bob suisse du capitaine STOFFEL, de Davos, grand favori de l'épreuve, et qui était également mis hors de course à la suite de la grave blessure d'un des équipiers, GULDENER.

La seconde manche, disputée au cours de cette même matinée, voyait tous les concurrents améliorer leurs temps, toutefois, le bob suisse de SCHERRER augmentait nettement son avance, abaissant à 1 minute 26 secondes 60/100 record de la piste.

Les deux dernières manches, disputées le 3 février, donnèrent lieu à une lutte magnifique entre le bob suisse de SCHERRER et le bob britannique du major BROOME; ce dernier parvenait tout d'abord à s'assurer le record de l'épreuve, en 1 minute 25 secondes 76/100, mais le bob suisse du capitaine SCHERRER lui reprenait rapidement son bien, mettant à son actif le temps de 1 minute 25 secondes 2/100, qui n'était plus égalé par la suite.

Le classement définitif de l'épreuve, déterminé par l'addition des quatre performances réalisées, assurait la victoire au bob suisse du capitaine SCHERRER, en 5 minutes 45 secondes 54/100, devant le bob britannique du major BROOME, 5 minutes 48 secondes 83/100, et le bob belge du capitaine MULDER, 6 minutes 2 secondes 29/100.

La quatrième place du classement général revenait au bob français du capitaine BERG, en 6 minutes 22 secondes 95/100, devant le bob britannique du capitaine W. HORTON, 6 minutes 40 secondes 71/100, et le bob italien du capitaine OBEXER, sixième, en 7 minutes 15 secondes 41/100.

Les performances accomplies étaient, du reste, d'une absolue régularité, le classement des six concurrents étant rigoureusement le même dans les quatre manches,

à l'exception, toutefois, de la dernière, au cours de laquelle le suisse SCHERRER certain de la victoire, effectua sa descente avec prudence et se vit distancer par le major BROOME.



Le bob de Suisse, capitaine SCHERRER (n° 1), classé premier



Le bob de Grande-Bretagne, cap. BROOME (n° 4), classé deuxième, au départ

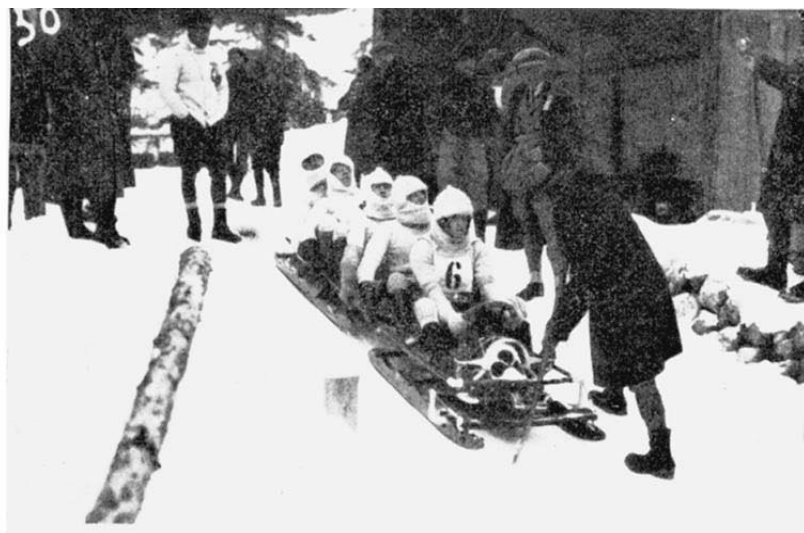

Le bob de la Belgique, cap. MULDER (n° 6) classé troisième, au départ



## L'ARRIVEE DE LA PISTE DE BOBSLEIGH



Face au tableau d'affichage



Face aux Tribunes

La montée des Bobsleigh était assurée par le funiculaire de l'Aiguille du Midi. Cotes d'altitudes : au départ : 1.210 m. 53 ; à l'arrivée : 1.054 m. 24 Différence : 156 m.29.



La Station d'embarquement

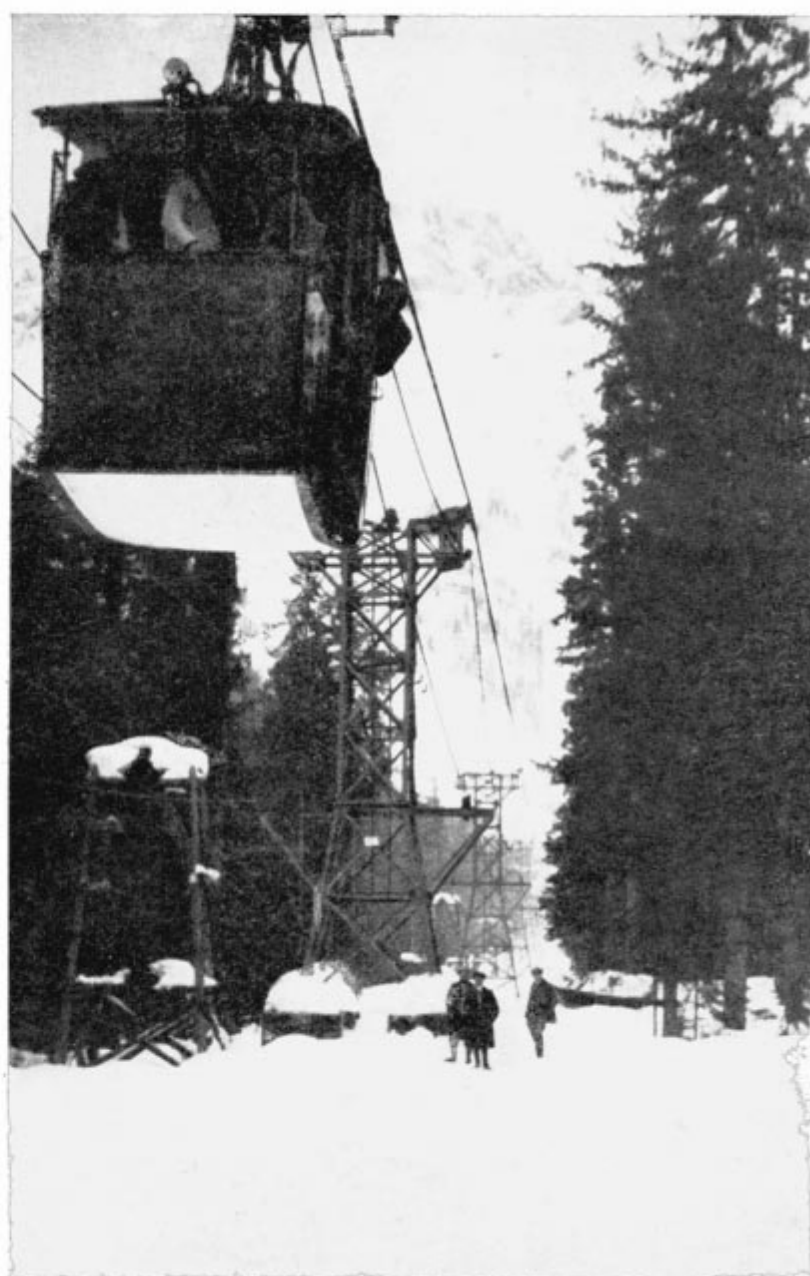

Le Wagon transporteur



L'exode des hivernants de Chamonix vers la piste de Bobsleigh.

## LISTE DES ENGAGÉS

	Engagés	Partants
Nations .....	6	5
Equipe .....	11	9
Individuels .....	75	39

**Belgique.** — Deux bobsleighs engagés. — 1<sup>er</sup> Bobsleigh (N° 6) classé 3<sup>e</sup>; 2<sup>e</sup> Bobsleigh, Non Partant. — H.-A.-P.-H. CHOTTEAU, N. Part. — L. CLEMENT, N. Part. — G.-F.-M. DE CRAECKER, N. Part. — J.-L. DE CRANE, N. Part. — J. DE VOS, N. Part. — L.-A. ELSKAMP, N. Part. — F. FRANCK, N. Part. — L. GOETHALS, N. Part. — F. HUBERT, N. Part. — M. JOTTRAND, N. Part. — W.-L.-E. KREITZ, N. Part. — G.-J.-H. LECOMTE, N. Part. — MORTIAUX, 43 ans, (Bob. N° 6). — C.-M. MULDER, 27 ans, (capitaine Bob. N° 6). — P.-N. VAN DEN BROECK, 20 ans, (Bob. N° 6). — A.-C. H. VAN HINDERDAEL, N. Part. — A. E. VERSCHUEREN, 30 ans, (Bob. N° 6). — H.-P. WILLEMS, 29 ans, (Bob. N° 6).

**France.** — Deux bobsleighs engagés. — Bobsleigh n° 2, Non Classé; Bobsleigh N° 5, classé 4<sup>e</sup>. — H. ALDEBERT, 44 ans, (Bob. N° 5). — G. ANDRE, 48 ans, (Bob. N° 5). — A. BERG, 44 ans, (capitaine bob. N° 5). — J. D'AULAN, 24 ans, (Bob. N° 5). — R. DE LA FREGEOLIERE, N. Part. — G. IZARD, 23 ans, (Bob. N° 2). — J. JANY, 28 ans, (Bob. N° 2). — E. LEGRAND, 27 ans, (capitaine bob. N° 2). — F. LEGRAND, 26 ans, (Bob. N° 2). — E. LEMAITRE, N. Part. — H.

MAUX SAINT-MARC, N. Part. — F. VERNE, N. Part.

**Grande-Bretagne.** — Deux bobsleighs engagés. — Bobsleigh N° 3, classé 5<sup>e</sup>; Bobsleigh N° 4, classé 2<sup>e</sup>. — T.-A. ARNOLD, 23 ans (Bob. N° 4). — H.-F. BROOKE, N. Part. — R.-II. BROOME, 35 ans (capitaine bob N° 4). — F.-A.-M. BROWNING, N. Part. — P.-T. CHEVALIER, N. Part. — A.-D. CRABBE, 22 ans (Bob. N° 3) — F.-G. FAIRLIE, 25 ans, (Bob. N° 3). — W.-G. HORTON, 27 ans, (capitaine bob. N° 3). — R.-H.-B. PELLEW, N. Part. — C.-G. PIM, 25 ans (Bob. N° 3). — A.-W.-C. RICHARDSON, 37 ans (Bob. N° 4). — T.-A. SCRUTTON, N. Part. — R.-E. SOHER, 31 ans (Bob. N° 4).

**Hongrie.** — Un bobsleigh engagé — Non participant. — C. CSEPELY. — E. DEVAN. — B. GYURKOVICH. — J. HUTTNER. — A. KOHLER. — E. PERETI. — R. SCHWABL. — F. SZIRTES.

**Italie.** — Deux bobsleighs engagés. — Bobsleigh N° 7, classé 6<sup>e</sup>. Bobsleigh N° 8, Non classé. — A. BOCCHI, 32 ans (Bob. N° 8). — L. BONZI, 26 ans (Bob. N° 8). — M. FINK, 28 ans, (Bob. N° 7) — P. GUIGLIONE, N. Part. — P. HERBERT, 29 ans (Bob. N° 7). — A. MUGGIANI, N. Part. — L. OBEXER, 24 ans (capitaine bob N° 7). — P. SANMARTINO, N. Part. — F. SILBERNAGEL, N. Part. — A. SPASCIANI, 33 ans Bob. N° 8). — G. STEINER, 31 ans (Bob. N° 7). L. TORNIELLI, 35 ans (capitaine bob. N° 8). A. TRENKER, 28 ans (Bob. N° 7). — A. VISCONTI, 23 ans, (Bob. N° 8).

**Suisse.** — Deux bobsleighs engagés — Bobsleigh

N° 1, classé 1<sup>er</sup>; Bobsleigh N° 9; Non classé. — A. FAIGLE, 26 ans (Bob. N° 9). — A. GULDENER, 25 ans (Bob. N° 9). — E. LA ROCHE, 24 ans, (Bob N° 9). — A. NEVEU, 34 ans, (Bob N° 1). — C. PAYER, N. Part. — H. RIGAZIO, N. Part. — E. SCHERRER, 34 ans (capitaine bob. — N° 1). — A. SCHLAPPI, 26 ans (Bob. N° 1) — H. SCHLAPPI, 19 ans (Bob N° 1). — C. STOFFEL, 31 ans, (capitaine bob. N° 9).

## RÉSULTATS

Voir aux pages 718 et 719 le tableau des résultats du bobsleigh.

## CLASSEMENT DES NATIONS

1<sup>er</sup> SUISSE: 10 Points (1<sup>er</sup> Equipe cap. E. SCHERRER).

2<sup>e</sup> GRANDE-BRETAGNE: 7 Points (2<sup>e</sup> Equipe cap. R.-H. BROOME 5 p.; 5<sup>e</sup> Equipe cap. W.-G. HORTON: 2 p.)

3<sup>e</sup> BELGIQUE: 4 Points (3<sup>e</sup> Equipe cap C.-M. MULDER.)

4<sup>e</sup> FRANCE: 3 Points (4<sup>e</sup> Equipe cap. A. BERG.)

5<sup>e</sup> ITALIE: 1 Point (6<sup>e</sup> Equipe cap. L. OBEXER).



Un groupe d'officiels. — De gauche à droite : général KENTISCH, FRANTZ-REICHEL, comte CLARY, baron PIERRE de COUBERTIN.

# LE BOBSLEIGH



Le Bob Suisse (E. Scherrer, capitaine)  
(Champion Olympique, au départ.

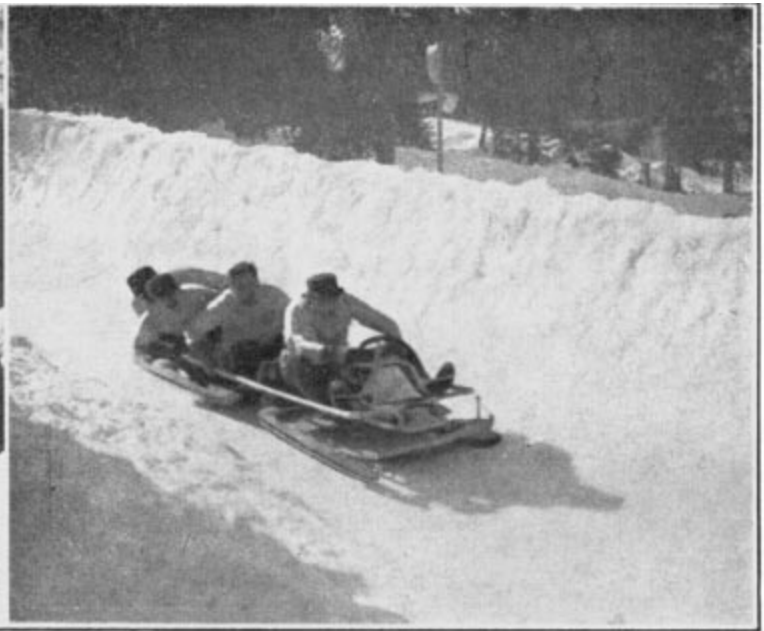

Le Bob Suisse (E. Scherrer, capitaine)  
dans les tournants du Téléphérique.

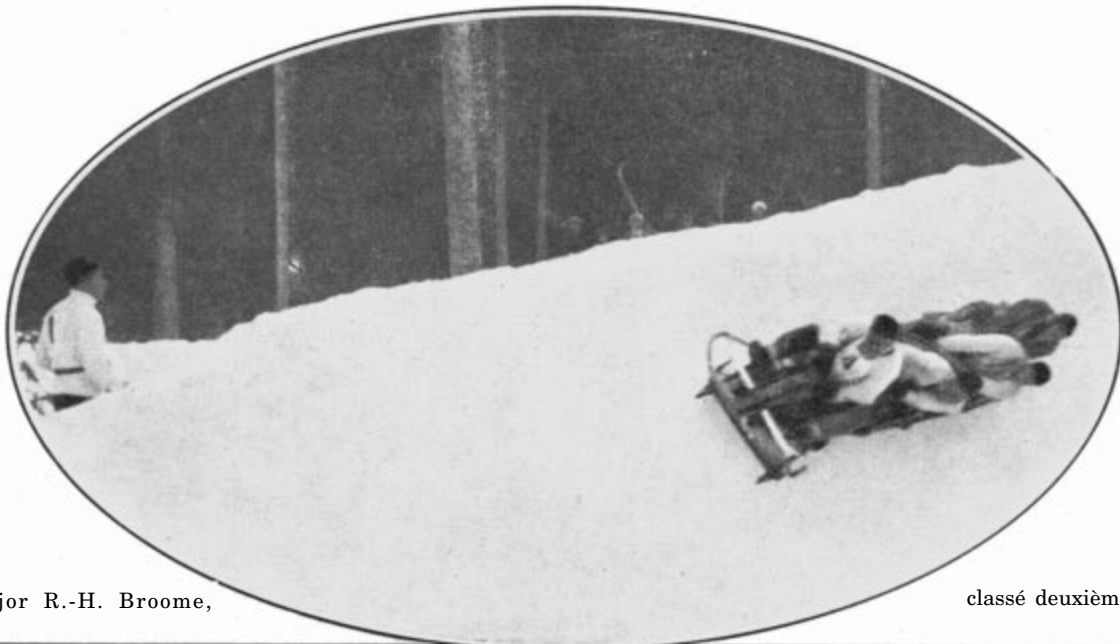

Le Bob Anglais du Major R.-H. Broome,

classé deuxième dans le virage du Pylône.



Le Bob Belge (C.-M. Mulder, capitaine), classé troisième,  
dans le virage de l'Eau noire.



L'Arrivée du Bob Français (A. Berg, capitaine),  
classé quatrième.

# TABLEAU DES RÉSULTATS DE L'ÉPREUVE DE

CLASSEMENT	NATIONS ET NUMEROS DES BOBSLEIGHS	COMPOSITION DES EQUIPES	TEMPS PAR MANCHES			
			SAMEDI, 2 FEVRIER (Matin) — Réunion N° 16			
			PREMIÈRE MANCHE		DEUXIÈME MANCHE	
			Heure de Départ	TEMPS	Heure de Départ	TEMPS
1	<b>SUISSE</b> Bob N° 1	E. SCHERRER, Cap. A. NEVEU A. SCHLAPFI H. SCHLAPPI	9 h. 42 m. 11 s. 29/100	1 m. 27 s. 39/100	10 h. 41 m. 53 s. 72/100	1 m. 26 s. 60/100
2	<b>GR. BRET.</b> Bob N° 4	R.-H. BROOME, Cap. T.-A. ARNOLD A. RICHARDSON R.-E. SOHER	9 h. 58 m. 55 s. 54/100	1 m. 28 s. 73/100	10 h. 53 m. 39 s. 71/100	1 m. 28 s. 67/100
3	<b>BELGIQUE</b> Bob N° 6	C.-M. MULDER, Cap. R. MORTIAUX P.-N. Van den BROECK V.-A. VERSCHUEREN H.-P. WILLIEMS	10 h. 05 m. 55 s. 40/100	1 m. 29 s. 89/100	11 h. 02 m. 40 s. 55/100	1 m. 34 s. 22/100
4	<b>FRANCE</b> Bob N° 5	A. BERG, Cap. H. ALDEBERT G. ANDRE J. D'AULAN	10 h. 02 m. 31 s. 62/100	1 m. 39 s. 35/100	10 h. 57 m. 42 s. 87/100	1 m. 34 s. 99/100
5	<b>GR. BRET.</b> Bob N° 3	W.-G. HORTON, Cap. A.-D. CRABBE F.-G. FAIRLIE C.-G. PIM	9 h. 54 m. 36 s. 52/100	1 m. 42 s. 33/100	10 h. 48 m. 53 s. 8/100	1 m. 41 s. 28/100
6	<b>ITALIE</b> Bob N° 7	L. OBEXER, Cap. M. FINK P. HERBERT G. STEINER A. TRENKER	10 h. 10 m. 24 s. 93/100	1 m. 53 s.	11 h. 08 m. 17 s. 18/100	1 m. 49 s. 69/100
	<i>Non classé :</i>					
	<b>FRANCE</b> Bob N° 2	E. LEGRAND, Cap. G. IZARD J. JANY F. LEGRAND	9 h. 47 m. 39 s. 43/100	4 m. 29 s. 1/100	Non partant	
	<i>Ont abandonné :</i>					
	<b>ITALIE</b> Bob N° 8	L. TORNIELLI, Cap. A. BOCCHI L. BONZI A. SPASCIANI A. VISCONTI	10 h. 13 m. 12 s. 58/100	4 m. 08 s. 44/100 Retourné		
	<b>SUISSE</b> Bob N° 9	G. STOFFEL, Cap. A. FAIGLE A. GULDENER E. LA ROCHE	10 h. 19 m. 08 s. 99/100	5 m. 38 s. Retourné		

*Non partants BELGIQUE (second bobsleigh), HONGRIE.*

## BOBSLEIGH — PISTE DES PELLERINS, Longueur : 1464 m. 97

TEMPS PAR MANCHES				TEMPS TOTAL
DIMANCHE, 3 FEVRIER (Matin) — Réunion N° 18				
TROISIÈME MANCHE		QUATRIÈME MANCHE		
Heure de Départ	TEMPS	Heure de Départ	TEMPS	
12 h. 43 m. 18 s. 3/100	1 m. 25 s. 2/100	13 h. 33 m. 05 s. 97/100	1 m. 26 s. 53/100	5 m. 45 s. 54/100
12 h. 29 m. 07 s. 51/100	1 m. 25 s. 76/100	13 h. 20 m. 1 s. 25/100	1 m. 25 s. 67/100	5 m. 48 s. 83/100
12 h. 15 m. 57 s. 74/100	1 m. 29 s. 98/100	13 h. 06 m. 16 s. 40/100	1 m. 28 s. 20/100	6 m. 02 s. 29/100
12 h. 21 m. 53 s. 31/100	1 m. 36 s. 68/100	13 h. 15 m. 51 s. 19/100	1 m. 31 s. 93/100	6 m. 22 s. 95/100
12 h. 34 m. 03 s. 30/100	1 m. 38 s. 58/100	13 h. 24 m. 12 s. 43/100	1 m. 38 s. 52/100	6 m. 40 s. 71/100
12 h. 12 m. 00 s. 79/100	1 m. 48 s. 73/100	13 h. 01 m. 26 s. 41/100	1 m. 43 s. 99/100	7 m. 15 s. 41/100
12 h. 38 m. 24 s. 23/100	2 m. 00 s. 79/100	13 h. 28 m. 23 s. 98/100	1 m. 56 s. 58/100	

# LES ÉQUIPES DE BOBSLEIGH



Bob de France, cap. A. BERG (n° 5), classé quatrième



Bob de Grande-Bretagne, cap. W. G. HORTON (n° 3), classé cinquième



Bob d'Italie, cap. L. OBEXER (n° 7), classé sixième.



Bob de France, cap. E. LEGRAND (n° 2), non classé



Bob d'Italie, cap. L. TORNIELLI (n° 8), non classé (retourné)



Bob de Suisse, cap. STOFFEL (n° 9), non classé (retourné).

# La Cérémonie de Clôture des Jeux d'Hiver

La clôture solennelle des premiers Jeux d'Hiver eut lieu le 5 février 1924, dans la matinée, au Stade de Glace, devant le Pavillon des Sports où s'étaient rassemblées les personnalités officielles et où étaient venus se grouper les délégations ou leurs représentants des 17 nations ayant participé aux Jeux de Chamonix.

Après que les résultats de la veille furent proclamés et que le drapeau norvégien eut été hissé au mât olympique, encadré des drapeaux finlandais et britanniques, les trois vainqueurs de la dernière journée, le Baron Pierre de Coubertin prit la parole en ces termes :

Mesdames,  
Monsieur le Maire,  
Messieurs,

Je pense que parmi nous, bien des consciences ne seraient pas satisfaites, si je ne saisisais pas cette occasion de dire l'admiration et la gratitude que nous inspirent les efforts accomplis en vue d'assurer à ce premier tournoi olympique de sports d'hiver le plus haut degré de perfection technique. Un des dirigeants scandinaves les mieux qualifiés disait hier qu'à bien des égards, ce qu'on avait vu pourrait servir de modèle même dans l'organisation si réputée des Jeux du Nord. Voilà, mes chers collègues du Comité Français, qui est de nature à compenser certaines critiques nationales acerbes et injustes.

Parmi les nombreux spectateurs qui ont assisté aux sports de ces jours passés, il en est beaucoup qui ont eu la révélation d'exercices dont ils ne soupçonnaient pas la beauté et ils se sont peut-être étonnés de les trouver si rudes, si violents. C'est que nous vivons en contact avec une double erreur: la première est celle des hygiénistes et des pédagogues qui confondent l'éducation physique et le sport. L'éducation physique est chose bonne pour tous; elle doit être scientifique et modérée; c'est à l'Etat à assurer son fonctionnement normal. Le sport est davantage: c'est une école d'audace, d'énergie et de volonté persévérante. Par son essence, il tend vers, l'excès; il lui faut des championnats et des records et c'est sa belle et loyale brutalité qui fait les peuples forts et sains.

L'autre erreur est la nôtre: celle des sportifs, enclins à penser que le sport se maintient lui-même et se propage par sa seule essence. Au contraire, c'est une plante délicate et qu'il faut entourer de beaucoup de soins pour l'empêcher de se flétrir et de se corrompre.

Les sports d'hiver sont parmi ceux dont la pureté est la plus grande et c'est pourquoi j'ai, pour ma part, tant désiré les voir prendre place de façon définitive dans les manifestations olympiques. Ils nous aideront à veiller autour de l'idée sportive afin de la préserver du mal. Pratiquement, il y a certes des difficultés grandes à la réalisation de ce dessein, mais c'est un avantage précieux qu'une expérience de début comme celle que nous venons de faire ici.

Que tous ceux qui en ont préparé le magnifique succès reçoivent donc le tribut de notre reconnaissance.

Puis, ce fut la lecture du palmarès par le Secrétaire général du Comité Olympique Français et la remise des médailles aux vainqueurs.

## La remise du Prix Olympique d'Alpinisme

A l'issue de cette cérémonie, le président du Comité International Olympique remit au colonel anglais Struth le prix olympique d'Alpinisme décerné à la mission anglaise du Mont Everest.

En remettant au chef de la mission les médailles destinées; à commémorer l'exploit remarquable qu'il réalisa, lui et ses compagnons, le Baron de Coubertin prononça l'allocution que voici :

Messieurs,

Dès l'époque du rétablissement des Jeux Olympiques, il avait été prévu qu'un prix d'alpinisme serait décerné lors de la célébration de chaque Olympiade pour récompenser le plus haut fait accompli dans ce domaine depuis la célébration de l'Olympiade

précédente. Des difficultés techniques retardèrent la mise à exécution de ce projet. Le voici réalisé.

Pour la première fois, le prix d'alpinisme est décerné et il est attribué à la glorieuse mission du Mont Everest qui non contente d'avoir presque réussi, se prépare à un nouvel effort pour achever son œuvre.

Monsieur le représentant de la mission, nous saluons en votre présence le plus beau des héroïsmes, celui qui affronte pas à pas un danger scientifiquement calculé sans hésitation et sans bruit. Au pied de la plus haute montagne de l'Europe, nous vous remettons pour vous et vos admirables compagnons ce faible témoignage de l'admiration avec laquelle toutes les nations ont suivi votre marche vers les cîmes inviolées de la plus haute montagne du monde. Ce geste s'accompagne des vœux ardents que nous formons pour l'achèvement d'une entreprise qui n'honore pas seulement votre pays, mais l'humanité toute entière.

Le colonel Struth, en termes très émus! dit tout le prix que lui et ses compagnons attachaient à ce témoignage décerné par cet aréopage international, en même temps qu'il annonçait un nouveau départ imminent de la mission.

Ce fut ensuite la clôture solennelle prononcée par le président du Comité International :

« Au nom du Comité International Olympique, après avoir exprimé à la Ville de Chamonix et aux autorités départementales et municipales, ainsi qu'aux organisateurs des concours, notre vive reconnaissance, je proclame la clôture des Jeux d'Hiver donnés à l'occasion de la célébration de la VIII<sup>e</sup> Olympiade de l'ère moderne ».

Ainsi était terminée cette inoubliable manifestation des Sports de neige et de glace qui venait, pour la première fois, de s'ajouter au programme des Jeux Olympiques modernes.

## Les Fêtes et Réceptions

C'est avec la direction artistique du Chamonix-Palace que le Comité Olympique Français organisa ses réceptions pendant la période des Jeux d'Hiver.

Trois manifestations dominèrent la série des fêtes; ce sont celles offertes: d'une part, par la Municipalité de Chamonix à l'occasion de l'inauguration des Jeux et celles, d'autre part, offertes par la Commission des Arts et Relations Extérieures du C. O. F. aux membres de la Presse et à l'occasion de la clôture des Jeux.

La Municipalité de Chamonix reçut ses convives le 28 janvier 1923 à l'Hôtel Majestic où le Maire, M. Lavaivre, présidait le dîner. En une allocution chaleureuse, il retraça le travail accompli par ses collaborateurs, qu'il remercia avec émotion.

MM. le Comte Clary, président du Comité Olympique Français, et le Baron G. de Blonay, Vice-Président de la Commission Exécutive du Comité International Olympique, souhaitèrent tour à tour la bienvenue aux dirigeants étrangers et aux athlètes rassemblés à Chamonix pour les Jeux d'Hiver.

M. Gaston Vidal, Sous-Secrétaire d'Etat de l'Enseignement Technique, au nom du Gouvernement salua, dans une éloquente péroraison, les représentants des nations étrangères et dit son espoir dans le sport pour la paix du monde.

Dans la matinée, la Presse avait elle-même offert un déjeuner en l'honneur de M. Gaston Vidal. Des allocutions ont été prononcées par M. Charles Faroux, au nom de la Presse française, et M. T.-T. Topping, au nom de la Presse étrangère.

Enfin, le 2 février, le Marquis de Polignac, président de la Commission des Arts et Relations Extérieures recevait, au Chamonix-Palace, les représentants de la Presse en un déjeuner amical! au cours duquel il exposa le but poursuivi par la Commission qu'il présidait et, le 4 février, également au Chamonix-Palace, le Comte Clary présidait le banquet de clôture (des Jeux au cours duquel les chefs des délégations étrangères exprimèrent, tour à tour, leur satisfaction d'avoir trouvé à Chamonix une installation sportive remarquable et un accueil cordial dont ils étaient heureux d'apporter le témoignage.

# LISTE DES ATHLÈTES VAINQUEURS

AUX JEUX OLYMPIQUES DE PARIS 1924

ET AUX JEUX OLYMPIQUES HIVERNAUX DE CHAMONIX-MONT-BLANC 1924

SPORT	Nos Epreuves	TITRES DES EPREUVES	NOMS DES VAINQUEURS	SPORT	Nos Epreuves	TITRES DES EPREUVES	NOMS DES VAINQUEURS
<b>AFRIQUE DU SUD</b>				<b>ÉTATS-UNIS D'AMÉRIQUE</b>			
Boxe	36	Poids coqs.	D. Smith.	Athlétisme	2	200 mètres plat.	J. Scholz.
<b>ARGENTINE</b>				"	10	110 mètres haies.	D. C. Kinsey.
Polo	112	Polo à Cheval.	A. J. Kenny. J. D. Nelson. E. Padilla. J. B. Miles. G. B. Naylor.	"	11	400 mètres haies.	F. M. Taylor.
<b>AUTRICHE</b>				"	13	Saut en hauteur.	H. M. Osborn.
Sports d'Hiver	132	Concours Figures Dames.	Me H. Szabo-Plank	"	14	Saut en longueur.	Hubbard de Hart.
"	134	Concours Figures Couples.	Mlle H. Engelmann et M. A. Berger.	"	16	Saut à la perche.	L. S. Barnes.
<b>AUSTRALIE</b>				"	18	Lancement du disque.	C. Houser.
Athlétisme	15	Triple saut	A. W. Winter.	"	19	Lancement du poids.	C. Houser.
Natation	93	1.500 mètres nage libre Messieurs.	A. M. Chariton.	"	20	Lancement du marteau.	F. D. Tootel.
"	94	Plongeurs haut vol ordinaire. Messieurs	R. C. Eve.	"	22	Décathlon.	H. M. Osborn.
<b>BELGIQUE</b>				"	25	400 mètres relais.	H. Clarke. F. Hussey.
Boxe	39	Poids mi-moyens.	J. Delarge.	Athlétisme	26	1.600 mètres relais.	J. A. Leconey. L. Murchison. C. Cochrane. A. Helffrich. J. O. Macdonald. W. Stephenson.
Escrime	56	Epée épreuve individuelle.	C. J. Delporte.	Aviron	30	Double scull.	J. B. Kelly. R. V. Costello.
Yachting	124	Yacht monotype.	L. Huybrechts.	"	34	8 rameurs de pointe avec barreur.	A. D. Lindley B. Spock. H. T. Kingsbury. J. Rockefeller. A. M. Wilson. F. Sheffield. J. L. Miller. L. G. Carpentier. L. Stoddard.
<b>CANADA</b>				Boxe	35	Poids mouches.	F. L. A. Barbara.
Sports d'Hiver	140	Hockey sur glace.	D. B. Munro. W. B. Ramsay. R. B. Watson. J. Smith. A. J. Mc Caffery. C. S. Slater. H. E. Mc Munn. J. A. Cameron. E. J. Collett.	Gymnastique	37	Poids plumes.	J. Fields.
<b>DANEMARK</b>				Law Tennis	66	Cheval en longueur.	F. Kriz.
Boxe	38	Poids Légers.	H. Nielsen.		71	Simple Messieurs.	V. Richards.
Escrime	55	Fleuret Dames, épreuve individuelle.	M. E. D. Osier.		72	Simple Dames.	Miss H. Wills.
<b>ESTHONIE</b>					73	Double Messieurs.	V. Richards.
Lutte Gréco-Romaine	76	Poids coqs.	E. Putsep.		74	Double Dames.	F. T. Hunter.
				Lutte Libre	75	Double mixte.	Me H. Wightmann. Men H. Wills. Me H. Wightmann. R. H. Williams.
					83	Poids plumes.	R. Reed.
				Natation	84	Poids légers.	R. Vis.
					87	Poids mi-lourds	J. Speltmann.
					88	Poids lourds.	H. Steele.
					89	100 mètres nage libre. Messieurs.	J. P. Weismuller.
					90	100 mètres nage dos. Messieurs.	W. Kealoha.
					91	200 mètres brasse. Messieurs.	R. Skelton.
					92	400 mètres nage libre. Messieurs.	J. P. Weismuller.



SPORT	N <sup>o</sup> Epreuves	TITRES DES EPREUVES	NOMS DES VAINQUEURS	SPORT	N <sup>o</sup> Epreuves	TITRES DES EPREUVES	NOMS DES VAINQUEURS			
<b>ÉTATS-UNIS D'AMÉRIQUE (Suite)</b>										
Natation	95	Plongeurs haut vol variés Messieurs.	A. C. White.	Tir à la Cible	123	Tir aux armes libres, distance : 400, 600, 800 mètres, épreuve par équipes.	M. Fischer. W. R. Sokes. J. M. Crockett. R. O. Coulter. S. R. Hinds			
	96	Plongeurs du tremplin, 1 et 3 mètres Messieurs.	A. C. White.							
	97	100 mètres nage libre. Dames.	Miss E. Lackie.	Sports d'Hiver	127	Patinage-course. Distance 500 mètres.	Jewtraw.			
	98	100 mètres nage dos. Dames.	Miss S. Bauer.							
	100	400 mètres nage libre. Dames.	Miss M. Morelius.	<b>FINLANDE</b>						
	101	Plongeurs du tremplin, 1 et 3 m. Dames.	Miss E. Becker.	Athlétisme	5	1.500 mètres plat.	Nurmi.			
	102	Plongeurs Haut vol ordinaires. Dames.	Miss C. Smith.		6	5.000 mètres plat.	Nurmi.			
	103	800 mètres relais nage libre. Meessieurs (4 x 200).	R. Breyer.	7	10.000 mètres plat.	V. Ritola.				
			H. S. Glancy.	8	Marathon.	Stenroos.				
	Rugby	113	Tournoi par équipes.	J. W. O'Connor.	9	3.000 mètres steeple Chase.	V. Ritola.			
J. P. Weismuller.				17	Lancement du Javelot.	Myrra.				
R. Howell.				21	Pentathlon.	Leptonen.				
E. Donnelly.				23	Cross Country (épreuve individuelle).	P. Nurmi.				
G. Ederle.				24	Cross Country (épreuve par équipes).	P. Nurmi.				
E. Lackie.				27	3.000 m. plat, équipes.	H. Liima.				
M. Wehselau.						Tainen.				
Tir de Chasse				114	Tir sur cerf courant. Coup simple (épreuve individuelle).	P. E. Clark.	Lutte Gréco-Romaine	77	Poids plumes.	P. Nurmi.
						N. Cleaveland.		78	Poids légers.	V. Ritola
						D. De Groot.	79	Poids moyens.	E. Katz.	
	R. Devereux.	82	Poids coqs.			Antilla.				
	G. Dixon.	128	Patinage-Course. Distance 500 mètres.			Frimann.				
	C. W. Doe.					E. Westerlund.				
	L. N. Farsh.	129	Patinage-Course. Distance 5.000 mètres.			Pihlajamaki.				
	E. Graaf.					Thunberg.				
	F. W. Hyland.	130	Patinage - Course. Distance 10.000 mètres.			Thunberg.				
	G. Manelli.					Skutnabb.				
J. T. O'Neil.	131	Patinage - Course. 4 Distances (500, 1.500, 5.000, 10.000 mètres).	Thunberg.							
J. Patrick.										
Tir à la Cible	120	Tir aux armes libres Distance 600 mètres. (Epreuve individuelle).	W. L. Rogers.	<b>FRANCE</b>						
			Fischer.	Cyclisme	43	1.000 mètres piste.	L. Michard.			
122	Pistolet automatique ou revolver libre, distance : 25 m.	Balley.	45		2.000 mètres piste tandems.	J. Cugnot. L. Choury.				
			47	188 kilomètres Route Course individuelle.	A. Blanchonnet.					
			48	188 kilomètres route. Course par équipes.	A. Blanchonnet. R. Hamel. G. Wambst.					
			Escrime	54	Fleuret Messieurs épreuve individuelle	R. F. Ducret.				
				58	Fleuret Messieurs épreuve par équipes	L. A. P. Gaudin. H. L. Jobier. R. F. Ducret. J. Perotaux. P. Cattiau. A. Labattut. J. Coutrot. G. de Luget.				

SPORT	N <sup>os</sup> Epreuves	TITRES DES EPREUVES	NOMS DES VAINQUEURS	SPORT	N <sup>os</sup> Epreuves	TITRES DES EPREUVES	NOMS DES VAINQUEURS
<b>FRANCE (Suite)</b>							
Escrime	59	Epee épreuve par équipes.	G. W. Buchard. A. Labattut. R. Liottel. A. Lippmann. G. Tainturier. L. A. P. Gaudin. R. F. Ducret. A. Seguin. H. Deglano. A. Deborgie. N. Delberghe. R. Desmettre. P. Dujardin. A. Mayaud. H. Padou. G. Rigal. E. Decottignies. C. Rigoulot. P. Coquelin-Delisle. Geo Charles.	Equitation	59	Championnat équestre, épreuve par équipes.	A. Van Der Voort Van Zijp. CF. Pahud de Mortanges. G. de Kruljff.
Gymnastique	67	Cheval largeur.		<b>HONGRIE</b>			
Lutte Gréco-Romaine	81	Poids lourds.		Escrime	57	Sabre, épreuve individuelle.	A. Posta.
Natation	105	Water Polo.		Tir de Chasse	116	Tir aux pigeons d'argile, épreuve individuelle.	J. Halasy.
Poids et Halteres	108	Poids légers.		<b>ITALIE</b>			
Tir à la cible	121	Tir miniature Carabine à 50 mètres.		Athlétisme	12	10.000 mètres marche.	U. Frigerio.
Concours d'Art		Litterature.		Cyclisme	46	4.000 m. piste, course poursuite par équipes.	A. Dinale. F. Zuchetti. A. de Martini. A. Menegazzi.
<b>GRANDE-BRETAGNE</b>				Escrime	60	Sabre, épreuve par équipes.	O. Puliti. G. Sarrocchi. R. Bertinetti. E. Moricca. B. Bini. R. Anselmi. Balzarini. V. Cuccia. F. Martino.
Athlétisme	1	100 mètres plat.	H. Abrahams.	Gymnastique	64		F. Mandrini. M. Lertora. V. Luchetti. F. Martino. L. Cambiaso. G. Paris. G. Zampori. L. Maiocco. P. Gabetti. C. Galimberti. G. Tonani.
	3	400 mètres plat.	E. H. Liddell.	Poids et Halteres	107	Poids plumes.	
	4	800 mètres plat.	D. G. Lowe.		109	Poids moyens.	
	28	Un rameur skiff.	J. Beresford.		111	Poids lourds.	
Aviron	32	4 rameurs de pointe sans barreur.	C. R. Eley. J. A. Macnab. R. E. Morisson. T. Sanders. H. W. Mallin. H. J. Mitchell.	<b>LUXEMBOURG</b>			
Boxe	40	Poids moyens.		Concours d'Art		Peinture.	Jean Jacoby.
	41	Poids mi-lourds.		<b>NORVÈGE</b>			
Natation	99	200 mètres brasse. Dames.	Miss L. Morton.	Boxe	42	Poids lourds.	O. W. Von Porat.
Tir de Chasse	118	Cerf courant coup double Epreuve par équipes.	C. W. Mackworth-Praed H. S. Perry. A. Whitty. P. Neame. W. K. Jackson. J. Mc. Leod. T. B. Murray. W. Brown. R. Welsh.	Tir de Chasse	115	Tir sur cerf courant, coup double, épreuve individuelle.	O. M. Olsen.
Sports d'Hiver	141	Curling.			117	Tir sur cerf courant, coup simple, épreuve par équipes.	O. A. Lilloe-Olsen, E. Liberg, H. Natvig. O. M. Olsen. A. Lundgren. C. J. Dahl. E. Lunde. C. A. Ringvold. I. H. Nielsen. R. Bockelle.
<b>GRÈCE</b>							
Concours d'Art			Costa Dimitriadis.				
<b>HOLLANDE</b>							
Aviron	29	Pair oar.	W. Rosingh. A. C. Beynen.	Yachting	125	Yacht de 6 mètres.	
Cyclisme	44	50 kilomètres piste sans entraîneurs.	J. M. Willems.		126	Yacht de 8 mètres.	
Equitation	49	Championnat équestre, épreuve individuelle.	A. Van Der Voort Van Zijp.				

SPORT	N <sup>o</sup> Epreuves	TITRES DES EPREUVES	NOMS DES VAINQUEURS	SPORT	N <sup>o</sup> Epreuves	TITRES DES EPREUVES	NOMS DES VAINQUEURS
<b>NORVÈGE (Suite)</b>							
Yachting	126	Yacht de 8 m. (suite).	H. Hagen. G. A. Ringvold junior.	Lutte Libre	85	Poids mi-moyens.	H. Gehri.
Sports d'Hiver	135	Ski course grand fond, 50 km.	T. Haug.	Sports d'Hiver	86	Poids moyens.	F. Heggmann.
	136	Ski course fond, 18 km.	T. Haug.		139	Ski militaire, course de 30 km.	Lt D. Vaucher. Ant. Julien. Alph. Julien. A. Aufdenblaten. E. Scherrer, cap. A. Schlappl.
	137	Ski saut du tremplin.	T. Thana.		142	Bobsleigh.	A. Neveu.
	138	Ski course et sauts combinés.	T. Haug.	<b>TCHÉCOSLOVAQUIE</b>			
<b>SUÈDE</b>				Gymnastique	65	Corde lisse.	B. Supek.
Equitation	51	Concours de dressage.	E. de Lindar.	<b>URUGUAY</b>			
	53	Concours de sauts d'obstacles par équipes.	A. Thelning. A. Stahl. A. Lundström.	Fotball	61	Tournoi par équipes.	J. Andrade. P. Ariapo. P. Coa. A. Ghierra. A. Mezañ. J. Naezzi, cap. J. J. Naya. P. Petrone. A. Romane. H. Scarone. U. Tomasina. A. Urdinaran. S. Urdinaran. J. Vidal. A. J. Zibacchi.
Lutte Gréco-Romaine	80	Poids mi-lourds.	C. O. Westergren.				
Pentathlon moderne	106		B. S. Lindman.				
Sports d'Hiver	133	Concours figures Messieurs.	G. Grafström.				
<b>SUISSE</b>							
Aviron	31	Deux rameurs de pointe avec barreaux.	E. Candevau. A. Falber. E. Lachapelle, barreur.				
	33	4 rameurs de pointe avec barreaux.	H. Walter. A. Probst. E. Albrecht. K. Stigg. E. Losell, barreur.				
Equitation	52	Concours de sauts d'obstacles. Prix des Nations, épreuve individuelle.	Gemusana. A. Guttlinger. J. Wilhelm.				
Gymnastique	63	Barres parallèles.		Gymnastique	62	Barre horizontale (Rec.).	L. Stukel J.
	68	Cheval Arçon.			69	Concours général individuel.	L. Stukel J.
<b>YOUGO-SLAVIE</b>							



# Un POÈME INÉDIT de Jean RICHEPIN

DE L'ACADÉMIE FRANÇAISE

DÉDIÉ AUX CONCURRENTS  
DES JEUX OLYMPIQUES



## Salut aux athlètes

O vous qu'à Paris l'on envoie  
De tous les coins de l'univers,  
Pour être l'honneur et la joie  
Des jeux que chanteront nos vers;  
O vous, beaux, purs, nobles athlètes,  
Dont les performances complètes  
Vont nous consoler des hélas  
Causés par nos faideurs vêtus,  
Nous montrant en vous les statues  
Vivantes de l'antique Hellas,

O vous, nos amis et nos frères,  
Puisque le culte de nos corps,  
Malgré tant d'intérêts contraires,  
Nous joint dans les mêmes accords  
Pour aboutir à ce que l'Homme  
Roi du monde, le suit, en somme,  
Comme tel de vous, en effet,  
Qui, chef d'œuvre de la Nature,  
De cette royauté future  
Est déjà le type parfait;

Vous donc, qui venez ce divin rêve  
Hâtant nos pas, enflant nos vœux,  
Venez ainsi rendre plus brève  
La route à nos petits-neveux;  
Athlètes, citoyens du monde,  
Qui de toute bassesse, immonde  
Par la beauté serez vainqueurs,  
Amis, frères, ô troupe élue  
Paris vous aime et vous salue  
Et met à vos pieds tous ses cœurs!

Car Paris sait bien, comme Athènes,  
Que la pensée et la santé  
Sont l'un à l'autre, non lointaines,  
Mais tendres joies en vérité.  
Oh! oui, certes, on peut sur un socle  
Être Eschyle, Platon, Sophocle,  
Puisque boxeur, lutteur, coureur;  
Et, disciple de Pythagore,  
Milon fut-il pas égéogore  
Mieux que le plus grand empereur?

Or, qu'en chaque homme se reflète  
La double possibilité,  
C'est ce que disent à l'athlète  
Les deux sœurs, pensée et santé.  
Ce conseil, c'est la gymnastique,  
Comme jadis au monde antique,  
Qui le donne au monde nouveau.  
Chantons-le donc, ô nos chers hôtes,  
Chantons-le, fiers, les têtes hautes,  
L'hymne du muscle et du cerveau

Chantons! Et puisse, de nos strophes,  
De nos gestes et de nos voix,  
Notre pour, être philosophes,  
Poètes et tout à la fois  
Parfaits, beaux, purs, nobles athlètes  
Aux vertus viriles complètes,  
Les fils du dernier genre humain,  
Par qui la pauvre vieille Terre  
Dans la paix qui enfin n'en a'altera  
Sera le paradis demain

*Jean Richepin*

# LISTE DES ENGAGÉS

dans les Jeux de la VIII<sup>e</sup> Olympiade

## PARIS 1924

et les 'Premiers' Jeux Olympiques d'Hiver

## CHAMONIX - MONT-BLANC 1924



NOMS DES ENGAGÉS	NATIONALITÉ	NOS DES ÉPREUVES	NOMS DES ENGAGÉS	NATIONALITÉ	NOS DES ÉPREUVES
<b>A</b>			AELBRECHT (J.)	Belg.	25
AALTONEN (A.-O.)	Finl.	91	AELLIG (P.)	Suis.	47
AARBERG (E.)	Norv.	125	AESCHLIMANN (C.)	Suis.	71-73
AASTAD (E.)	Norv.	14	AESCHMANN (A.)	Suis.	109
ABAD (V.)	Espa.	11	AFFENTRANGER (X.)	Suis.	136-137-138
ABADJIEFF (G.)	Bulg.	47-48	AGATHON (K.)	Egypt.	56-120-121-122
ABARCA GONZALEZ (C.)	Chili	37	AGRAMONTE (I.)	Cuba	125
ABAZA SAYED FAHMY	Egypt.	61	AGUILAR (M.-I.)	Mexi.	1-2-25
ABDEL HAMID MOHARREM	Egypt	61	AGUIRRE (R.-J.)	Arg.	126
ABDEL KADAR MOHAMMED	Egypt.	61	AGUIRRE-AURRE (M.)	Espa.	26
ABEGGLEN (M.)	Suis.	61	AGGUIRRE-DELGADO (J.)	Mexi.	18-19
ABEL (R.)	Mona.	121	AGGUIRREZABALA-IBARBIA (J.-M.)	Espa.	61
ABEL (C.)	E.-U	140	AHLEN (J.-P.)	Suède	141
ABEL (C.)	Ital.	46	AHLFORS (A.)	Finl.	76
ABRAHAM (F.)	Franc.	113	AHUMADA (H.)	Mexi.	1-2-25-26
ABRAHAM (H.)	G.-Br.	1-2-14-25	AIGNER (F.)	Autr.	111
ABRAHAMSSON (E.)	G.-Br.	14	AIKMAN (T.-S.-R.)	G.-Br.	141
ABREU (P.)	Cuba	125	AIZCERBE (D.)	G.-Br.	58
ACE (EISENHOFFER J.)	Hong.	61	AJDUKIEWICZ (A.)	Polog.	121
ACHATZ (A.)	Aut.	39	AKRE-AAS (S.)	Norv.	54-56-57-59
ACHILLE-FOULD (G.)	Fran.	PEINTURE	ALAEDDINE (E.)	Turq.	
ACKE (R.)	Belg.	57-60	ALAVOINE (M.)	Turq.	7-8
ADAMCZAK (S.)	Polog.	16	ALBERT (J.-L.)	Suis.	54-58-59
ADAMER (J.)	Polog.	61	ALBERT (H.)	Autr.	96
ADDOR (M.)	Suis	43-44	ALBERT (L.)	Fran.	137
ADELAAR (A.)	Holl.	36	ALBINET (L.-H.)	Fran.	14
ADELON (M.-L.)	Fran.	114-115-117-118	ALBRECHT (E.)	Suis.	32-33
ADER (A.)	Polog.	60	ALCIATI (E.)	Ital.	
ADLER (G.)	Autr.	101-102	ALDEBERT (H.)	Fran.	141-142
ADLERZ (E.-W.)	Suède	94-95	ALDEN (C.-A.)	G.-Br.	44-45
ADMIRAAL-MEYERINK (A.-J.)	Holl.	55	ALFREDSSON (A.)	SuèdC	61
ADOLF (J.)	T.-Slo.	138	ALI (M.)	Turq.	61
ADORJAN (L.)	HONG.	80	ALIBERTI (G.)	Turq.	61
ADREANCIC (O.-A.)	ITAL.	105	ALLART (G.)	Fran	10
ADRIAENSSENS (C.)	BELG.	120-121-123	ALLES (J.-A.)	Arg.	34
			ALLINGER (R.)	Suède	141
			ALLIOT (L.-C.-E.)	Fran.	SCULPTURE.
			ALLISON (P.-W.)	E.-U.	58
			ALM (E.)	Suède	135
			ALONSO (F.)	Cuba	54-56-58-59
			ALONSO (J.)	Espa.	73

NOMS DES ENGAGÉS	NATIONALITÉ	NOS DES ÉPREUVES	NOME DES ENGAGÉS	NATIONALITÉ	N <sup>OS</sup> DES ÉPREUVES
ALONSO-AREYZAGA(M.)	Espa.	71-73	ARISTEGUI (M.)	Espa.	3-26
ALSZEGI (J.)	Hong	3 9	ARMAN (C.-N.)	Suède	106
ALVAR DASILVA (L.)		Litterature.	ARMAND.(E.-B:)	Haiti	3-4-5-14-12
ALVAREZ (E.)	E s p a .	72-74-75	ARMANDO (J.)	E.-U.	46-47
ALVAREZ DE BOHORQUES (J.)	Espa.	52-53	ARMASEL (D.)	Roum.	113
ALVAREZ GONZALEZ (O.)	Espa.	61	ARMSTRONG (L.-S.)	Can.	1-2-2.5
ALVEY (H.-C.)	G.-Br.	33	ARMSTRONG (B.)	G.-Br.	102
ALVISI (A.)	Ital.	49-50-52-53	ARNAUDIN (P.)	Fran.	11
ALI-MAHMOUD-MOHAMMED	Egypt.	44-47	ARNOLD (T.-A.)	G.-Br.	142
ALZIN (J.)	Egypt.	111	ARQUER (A.)	Espa.	116-119
AMAT CASINO (S)	Espa.	124-125	ARTIACH-TITREMEL (F.)	Fran.	14-15.
AMAYA (L.)	Arg.	122	ARTICLAUX (M.)	Fran.	84
AMBEROSINI (E.)	A r g .	9-27	ARTIS (W.-J)	G.-Br.	121
AMBROZY (K.)	Ital.	105	ARTOLA (M.)	Fran.	4 9 - 5 0
AMBROZY (K.)	Y.-Sla.	18-19	ARWE (W.)	Suède.	140
AMPARAN (G.)	Mex.	3-4-5-26	ARZENSEK (R.)	Y.-Sla.	79
AMPHLETT (E.-M.)	G.-Br.	58	ASCHMANIS (K.)	Lett.	61
ANAGNOSTOU (G.)	Grece.	120-123	ASKEHAVE (H.)	Dane.	78
ANASTASIAD (N.)	Roum.	113	ASKILD (K.)	Norv.	18-19
ANDENA (E)	Ital.	30	ASMUSSEN (2.1)	Dane.	PEINTURE
ANDERSEN (N.)	Norv.	27	ASSIMACOPOULOS (A.)	Grèce.	89-92-103-105
ANDERSEN (F.)	Norv.	36	ASTELL-GILABERT (J.)	Espa.	125
ANDERSEN (J.-V.)	Dane.	Peinture.	ASTLEY (D.)	G.-Br.	141
ANDERSEN (E.)	Dane.	47	ASTRÖM (E.-J.)	Finl.	3-25-26
ANDERSEN (V.-S.)	Dane.	116	ATANASOFF (A.)	Bulg.	43-47-48
ANDERSEN (H.)	Dane.	76	ATHANASSIADES (B.)	Grèce	
ANDERSON (W.-C.)	Suede.	105	ATKINSON (S.)	Af.-S.	10-11-14
ANDERSON (E.-C.)	Suede.	105	ATTENBOROUGH (C.-F.)	G.-Br.	109
ANDERSON (G.)	Suede	125-127-128-129-130	AUCKENTHALER (F.)	G.-Br.	140
		131	AUFDENBLATTEN (A.)	Suis.	135-139
ANDERSON (K.-W.)	E.-U.	10	AUGUSTIN (L.)	Haiti	120-123
ANDERSON (N.)	E.-U.	19	AUNGIER (T.)	Haiti	61
ANDERSON (O.)	E.-U.	21	AUSTEN (E.-E.)	Aust.	12
ANDERSON (A.-S.)	Arg.	34	AUSTIN (J.-S.)	G.-Br.	109
ANDERSON (W.-H.)	G.-Br.	140	AUSTIN (A.)	E.-U.	105
ANDERSSON (G.-E.)	Suede.	120-123	AUSTIN (C.)	E.-U.	113
ANDERSSON (K.-E.)	Suede	105	AUTONEN (J.-U.)	Finl.	114-115-117-118-122
ANDERSSON (C.-L.)	Suède.	76-82	A V E L L A N ( H . )	Finl.	106
ANDIA-AGUILAR (J.)	Espa.	8-23-24-27	AX (R.)	Autr.	109
ANDRADE (J.)	Urug.	61	AYLWIN (H.-G.)	Can.	3-26
ANDRÉ (G.)	Fran.	10-11-141-142			
ANDREASEN (J.-T.)	E.-U.	62-à 70			
ANDREI (R.-J.-L.)	Fran.	Sculpture.			
ANDREN (O.)	Suede	36			
ANDRISEK (H.)	Suede.	107			
ANGAARD (H.)	Norv.	120-123			
ANGELO (C.)	Aust.	83			
ANITSAS (G.)	Grece	123			
ANKRT (V.)	T.-Slo.	105			
ANNISON (H.)	G.-Br.	92-93-103-105			
ANELMI (R.)	Ital.	60			
ANSPACH (P.)	Belg.	56-59			
ANTENEN (G.)		44-46-47			
ANTON (J.)	T.-Silo.				
ANTONIADES (C.)	Suis.	56-58-59	BABIC (D.)	Y.-SLA.	61
ANTONSEN (E.)	Norv.	33	BACHE (E.-C.)	DANE.	71-73.
ANTOS (V.)	T.-Slo.	92-93-103	BACHE (K.)	NORV.	15
ANTSON (A.)	Esth.	5-9	BACHER (A.)	ITAL.	136
ANTTILA (K.)	Finl.	77-83	BACIGALUPO (R.)	ITAL.	92-93-103
ANUOLIKAS (I.)	Lith:	47	BACKLUND (N.-R.)	SUØDE	105
APPELS (N.)	Belg.	79	BACON (ED.-H.)	G.-BR.	85
APPLEYARD (J.)	G.-Br.	135-136	BACON (ER.-A.)	G.-BR.	84
APRUZEZE (G.)	Fran.	76	BADENDYCK (J.)	NORV.	27
APSITS (A.)	Lett.	43-44-46	BADO (R.)	HONG.	81-87
ARANA (A.)	Arg.	123	BAILEY (H.-N.)	E.-U.,	122
ARAOU (R.)	Fran.	113	BAIL E (C.)	G.-BR.	89
ARBENZ (E.)	Suis.	106	BAILLOT (J.)	FRAN.	87
ARCAUNI (I.)	Y.Sla.	89-103	BALAGUER (A.)	E S P A .	119
ARDIZZONE (M.)	Ital.	61	BALAS (I.)	Y.-SLA.	71-71
ARDON (S.)	Fran.	Litterature.,	BALASZ (J.)	T . - S L O .	89-96
ARGENTO (V.)	Ital.	5 8	BALAZS (E.)	HONG.	25
ARGUE (J.-C.)	E.-U.	2 1	BALBAERT (A.)	BELG.	120-121-123
ARISPE (P.)	Urug.	61	BALCELLS (J.)	E S P A .	33
		61	BALDI (G.)	ITAL.	61
			BALLA (M.-G.)	ITAL.	105
			BALLESTRERO (M.)	ITAL.	33

## B

NOMS DES ENGAGÉS	NATIONALITÉ	N <sup>OS</sup> DES ÉPREUVES	NOMS DES ENGAGÉS	NATIONALITÉ	N <sup>OS</sup> DES ÉPREUVES
BALLESTRINI (C.)	Arg.	122	BAYARD (J.)	Fran.	113
BALMAT (K.)	Fran.	137-138	BAYLEY (J.-P.-A.)	Aust.	71-73
BALONCIERI (A.)	Ital.		BAYLON (E.)	Autr.	58
BALTAZZI-MAVROCORDATO (N)	Grèce	103-105	BEATTIE (G.)	Can.	116-119
BALTCHIUNAS (W.)	Lith.	61	BEAUDOIRE (P.)	Fran.	125
BALZARINI	Ital.	60	BEAURAIN (D.-J.)	Belg.	58
BAMBER (G.-A.)	G.-Br.	LITTÉRATURE-PEINTURE MUSIQUE.	BEAVIS (A.-H.)	G.-Br.	37
BAMBERGER (R.)	Fran.	112	BECERRIL (E.)	Espa.	25
BANTE (H.-T.)	Holl.	101-102	BECKE (E.)	Autr.	111
BARANY (E.)	Hong.	89	BECKER (G.)	Autr.	111
BARATON (G.-L.)	Fran.	4	BECKER (E.)	E.-U.	101-102
BARBAUD (C.-H.)	Fran.	27	BECKETT (J.)	Irl.	105
BARBAZAN (E.-J.-R.)	Fran.	13	BECKWITH (C.-E.)	G.-Br.	10
BARHEROLLE (E.)	G.-Br.	36	BEDO (P.)	Hongr.	10
BAKBIERI (O.)	Fran.	33	BEDOURT (F.)	Suis.	61
BARDA (H.)	Ital.	61	BEDRI (I.-H.)	Turq.	61
BARDA (A.)	Fran.	61	BEECKEN (J.)	Belg.	40
BARDA (E.)	Let.	61	BEGUET. (L.)	Fran.	113
BARDA (R.)	Fran.	61	BEHOT GUY (A.)	Fran.	113
BARDING (Y.)	Dane.	55	BRHRENSEN (J.-W.)	Arg.	90-103
BARE (R.-G.)	G.-Br.	34	BEJ CZY (L.)	Hong.	5
BARE (G.)	E.-U.	106	BEKIR (R.)	Turq.	61
BARETTONI (G.)	Ital.	13	BELAND (R.)	Af.-S.	38
BARGAS (H.)	Fran.	28	BELANGER (P.)	Can.	41
BARKER (F.)	G.-Br.	97-104	BELAUTEGUIGOITIA-LANDALUC (J.-M.)	Espa.	61
BARKER (F.)	Hong.	97-104	BELET (C.)	Suis.	83
BARNARD (R.-N.)	E.-U.	34	BELET (E.)	Suis.	84
BARNES (L.-S.)	E.-U.	16	BELEZNAY (L.)	Hong.	103
BARNES (W.-R.)	Can.	5	BELL (A.-A.)	Can.	34
BARNES (W.)	Can.	119	BELLOITCI (G.)	Ital.	119
BARSLEY (H.)	G.-Br.	33	BELO-HERRERA (H.)	Urug.	56-57-58-59-60
BARON (M.)	Holl.	97-99-104	BELYEA (M.)	Can.	28
BARON (R.)	Fran.	PEINTURE	BENARD (R.-R.)	Fran.	SCULPTURE
BARRAL (E.)	Mona.	124	BENARDIS (S.)	Grèce	21-25
BARRAUD (L.)	Suis.	80-86	BENEDEK (O.)	Autr.	3-26
BARRETI (C.-I.)	Irl.	105	BENEDEK (J.)	Hong.	5-26
BARRETT (F.-W.)	G.-Br.	112	BENEDIC (A.)	Fran.	141.
BARRY (J.-A.)	G.-Br.	49-50-52-53	BENEDICKS (B.)	Suède	118
BARSTAITIS.	Lith.	61	BENES (J.)	T.-Sl.	15
BARTA (E.)	Hongr.	36	BENGTSSON (B.-J.H.)	Suède	80-86
BARTA (F.)	Roum.	61	BENHAM (J.-C.)	G.-Br.	23-24
BARTA (J.)	T.-Sl.	60	BENKOVICH (M.)	Y.-Sla	135
BARTA (A.)	Hong.	90	BENTIA (G.)	Roum.	113
BARTHA (C.)	Hong.	33-34	BENVENUTTI (B.)	Ital.	105
BARTOK (L.)	G.-Br.	106	BERANEK (J.)	T.-Slo.	78
BARTON (F.-B.)	Hong.	47	BERANGER (P.)	Fran.	18
BARTOSCH (H.-A.)	Autr.	116-119	BERANGER (P.)	Belg.	57-60
BARTUCHKA (N.)	Lith.	61	BERCK (O.-H.)	Espa.	103
BASHAM (J.-J.)	G.-Br.	39	BERDENAS (R.)	Espa.	34
BASLETTA (G.)	Ital.	56-59	BERDUGO (F.)	G.-Br.	28
BASTE (M.)	Espa.	92-93-103-105	BEREFORD (J.)	Finl.	7-23-24
BASTIN (D.)	Belg.	61	BERG (E.-E.)	Suède	104
BAS-VETH.	Holl.	PEINTURE	BERG (Ar.)	Fran.	142
BATMALE (J.)	Fran.	61	BERG (A.-N.)	Arg.	110
BATSCH (M.)	polog.	61	BERGARA (C.)	Fran.	LITTÉRATURE
BATSON (L.)	E.-U.	137	BERGER (M.)	Autr.	134
BAUCH (J.)	T.-Slo.	34	BERGER (A.)	Suède	37
BAUDECHON (M.-J.)	Fran.	34	BERGER (A.)	Suède	37
BAUER (S.)	E.-U.	98	BERGMAN (G.)	Suède	35
BAUMANN (E.)	Fran.	61	BERGMANN (S.)	Suède	7-23-24
BAUMANS (A.)	Let.	61	BERGSTROM (O.)	Fran.	116
BAUMERT (J.)	Fran.	80	BERGSTRM (G.)	Chili	43-44-46-47
BAUMERT (H.)	Fran.	87	BBRJAT (A.)	Irl.	
BAUMGARTNER (A.)	Autr.	116-119	BERMEJOLOPEZ (R.)	Franc.	10
BAUSCH (E.)	Lux.	61	B~IRMINGHAM (P.-J.)	Fran.	83
BAUTISTA-CACHAZA (E.)	Espa.	37	BERNARD (H.)	Belg.	111
BAUWENS (R.)	Belg.	103	BERNARD (M.)	Ital.	36
BAXTER (A.)	G.-Br.	107	BERNART (G.)	Ital.	33
			BERNASCONI (D.)	Belg.	58
			BERNINZONE (R.)	Ital.	105
			BERRE (M.-L.)	Ital.	42
			BERRUTI (A.-G.)		
			BBRTAZZOLO (R.)		

NOMS DES ENGAGÉS	NATIONALITE	N <sup>OS</sup> DES ÉPREUVES	NOMS DES ENGAGÉS	NATIONALITE	N <sup>OS</sup> DES ÉPREUVES
BERTHELSEN (J.-O.-H.).	Dane.	54-55-56-57-59-60	BOHACEK (J.).		34
BERTHET (G.).	Fran.	139	BOHLANDER (G.).	T.-Slo.	105
BERTI (L.).	Hong.	54-58-60	BOHLANDER (F.-W.).	Holl.	105
BERTINETTI (R.).		56-57-59-60	BOHLIN (E.).	Suède	47-48
BERTINI (R.).	Ital.	8	BOIN (V.-C.).	Belg.	59
BERTRAND (G.).	Belg.	23-24	BOKHOVEN (W.-C.).	Holl.	105
BETRAN (R.).	Fran.	105	BOLES (J.).	E.-U.	114-115-117-118-121
BERTRAND Y SERRA.	Espa.	125	BOLLINI (F.-C.).	Arg.	56-58-59
BESE (J.).	Hong.	8	BOLOGNA (P.).	Ital.	72-74
BESSEM (N.).	Holl.	34	BOLT (W.).	G.-Br.	62 à 70
BESERVE (R.).	Fran.	PEINTURE	BOLTEN (W. -V.).	Holl.	3-4-26
BESSIM (A.).	Turq.	4-5-25	BOLTEN (A.-C.).	Holl.	97-104
BESSON (M.-C.).	Fran.	113	BON (S.).	Holl.	34
BEST (C.-P.).	G.-Br.	18	BONACINA (E.).	Ital.	1-25
BETKE (B.-G)S.	E.-U.	122	BONAFEDE (V.).	Mona	121
BETOUT.	Fran.	34	BONAGLIA (M.).	Ital.	41
BETTS (L.).	Af.-S	1-2-3-25-26	BONASSIN (E.).	Ital.	86
BEYNEN (A.-C.).	Holl.	29	BONCIUCAT (P.).	Roum.	61
BIACH (E.).	Ital.	91	BONE (K.).	Lett.	61
BIALAS (V.).	E.-U.	129-130	BONE (D.-M.-C.).	G.-Br.	11
BICAK (W.).	T.Slo.	99	BONETTI (C.).	Ital.	108
BICAK (S.).	T.-Slo.	89-92-103	BONFIGLI (E.).	Ital.	40
BICH (A.-A.).	Ital.	139	BONI (A.).	Ital.	54-58
BICHSEL (F.).	Suis.	108	BONINI (G.).	Ital.	4-26
BIDERMANN (F.).	T.-Slo.	76	BONNA (N.).	Norv.	137
BIEFER (K.).	Suis.	105	BONNARD (S.).	Suis.	55
BIETE-BERDES (R.).	Espa.	35	BONNARDEL (P.).	Fran.	61
BIGAND-RICARDONE (V.).	Arg.	122	BONNEFOND (P.).	Fran.	80-86
BIGNON (M.).	Fran.	52-53	BONNEN (F.).	Dane.	PEINTURE
BIJLEVELD (P.).	Holl.	119	BONNES (E.).	Fran.	113
BILBAO-MINTEGUI (J.).	Espa.	17	BONNET (A.).	Fran.	104
BILLINGS (H.).	G.-Br.	42	BONTECOU (F.-H.).	E.-U.	52-53
BILLOUT (M.-M.).	Fra.	74-75	BONTEMPS (P.).	Fran.	9-27
BIM (J.).	T.-Slo.	137-138-139	BONVALET (J.).	Belg.	49-50
BINDA (L.).	Ital.	22	BONZANO (A.).	Fran.	32
BINGHAM (D.).	G.-Br.	112	BONZANO (H.).	Fran.	32
BINI (B.).	Ital.	57-60	BONZI (L.).	Ital.	142
BIOUSSA (A.).	Fran.	113	BOON (J.).	Belg.	44-46
BIRI (J.).	Hong.	61	BOOT (J.).	Holl.	14-25
BIRKETT (J.-S.).	G.-Br.	10	BOOTH (V.-H.).	E.-U.	7-23-24
BISCHOFF (A.).	Suis.	96	BOPPART (A.).	Suis.	105
BISCOE (C.-H.).	G.-Br.	56-59	BORDE (F.).	Fran.	113
BISCUOLA (T.).	Ital.	8	BORDIER (G.).	Fran.	121
BITSKEY (A.).	Hong.	90	BORG C. ARNE.	Suède	89-92-93-103
BITSKEY (L.).	Hong.	91-92-93-103	BORG C. AKE.	Suède	92-93-103
BIXEL (A.).	Fran.	62 à 70	BORG D' ALMEIDA (A.).	Port.	52-53
BJORN (O.).	Dane.	123	BORGONOVO (F.-A.).	Arg.	34
BJURBERG (E.).	Suède.	47-48	BORGSTROM (O.-R.).	Suède	78-84
BLACK (A.):	Cana.	32	BORIANI (G.-C.).	Ital.	122
BLACK (L.-W.).	Cana.	40	BORNER (K.).	Suis.	1-2-25
BLACK (J.-H.):	Cana.	119	BORNETT (K.).	Autr.	101
BLACKETT (F.-J.).	G.-Br.	11	BOROTRA (J.-R.).	Fran.	71-73-75
BLAIR-WHITE (R.-P.).	Ir l.	72-74-75	B O R Y ( M . ) .	Fran.	55
BLANCHARD (T.-W.).	E.-U.	132-134	BORZEMSKI (M.).	Polg.	120-121-122-123
BLANCHONNET (A.).	Fran.	47-48	BOSATRA (L.).	Ital.	12
BLASI (E.).	Ital.		BOSCH VAN DRAKESTEIN (G.).	Holl.	43-44-45-46
BLATTMANN (A.).	Suis.	44-46-47-48	BOSET (J.).	Belg.	116-119
BLITZ (T.).	Belg.	105	BOSQUET (A.).	Suis.	28-29-30
BLITZ (G.).	Belg.	90-103	BOSSHARD (R.).	Belg.	140
BLOEM (E.).	Belg.	125	BOSSI (G.).	Ital.	43
BLOMGREN (E.).	Suède.	127-128-119-130-131	BOSSI (F.).	Suis.	47-48
BLOMQVIST (A.).	Suède.	127-128-129-130-131	BOTASSIS (C.).	Grèce	59-60
BLOMQVIST (E.).	Suède	17	BOTTIN (L.).	Belg.	77
BLOOWER (H.).	E.-U.	54-58	BOTTINO (F.).	Ital.	111
BLUM (B.).	Hong.	33-34	BOTTURA (O.).	Ital.	17
BLUSSET (A.).	Fran.	135	BOUCHARD (H.).	Fran.	SCULPTURE
BOCAHUT (H.-L.).	Fran.	32	BOULLIN (P.).	Fran.	140
BOCAK (S.).	Y.-Sla.	61	BOULDEN (C.-B.).	G.-Br.	140
BOCCI (A.).	Ital.	142	BOULICAULT (J.).	E.-U.	47-48
BOCHER (M.).	Fran.	47	BOUMAN (K.).	Holl.	72-75
BOCKELIE (R.).	Norv.	126	BOUNTON (C.-E.).	G.-Br.	122
BÖCKL (W.).	Autr.	133	BOUQUET (J.).	Fran.	82
BOESEKE (E.).	E.-U.	111	BOURAINÉ (M.).	Fran.	SCULPTURE



NOMS DES ENGAGÉS	NATIONALITÉ	N <sup>OS</sup> DES ÉPREUVES	NOMS DES ENGAGÉS	NATIONALITÉ	N <sup>OS</sup> DES ÉPREUVES
BOURCIER (A.).	Fran.	51	BROTMET (K.).	Norv.	33
BÓURGEAIS (Y.).	Fran.	74	BAOHA (L.).	Belg.	33
BOUGOIM (E.).	Fran.	SCULPTURE	BROUSSH (R.).	Fran.	40
BOURNE (C.).	Can.	89-92-103	BROUWER (W.).	Holl.	56-59
BOURONE (F.).	L u x .	3 9	BROUWER (C.-L.).	Holl.	8
BOUSKA (R.).	Hong.	44-47-48	BROWN (S.).	E.-U.	77-82
BOUSKA (S.).	T.-Slo.	33-44	BROWN (H.).	G.-Br.	62 à 70
BOUSQUET (A.).	Fran.	113	BROWN (RUP).	Af.-S.	124
BOUSSELAIRE (M.).	Fran.	19	BROWN (ROB.).	E.-U.	113
BOUTAREL (S.).	Fran.	PEINTURE	BROWN (L.-T.).	E.-U.	13
BOUTON (M.).	Fran.	29-33	BROWN (L.).	E.-U.	26
BOUVIER (H.).	Fran.	9 1	BROWN (W.).	G.-Br.	141
BOUVIER (C.).	Suis.	61	BROWNING (F.-A.).	G.-Br.	142
BOUWENS (A.-H.).	Holi.	121	BROZ (J.).	T.-Slo.	43-44-46
BONWHUIS (G.-H.).	Holi.	123	BRUCK (H.).	Autr.	140
BOVEINGTON (V.-J.).	G.-Br.	33	BRÜCK (W.).	Autr.	140
BOWDON-SMITH (P.).	G.-Br.	49-50-52-53	BRUGNON (J.).	Fran.	73
BOWMANN (C.).	E.-U.	1-25	BRUINSMA (S.).	Holl.	223
BOYANOFF (B.).	Bulg.	61	BRUNA (A.).	Ital.	61
BOYCE (B.).	E.-U.	54-58	BRUNET (P.).	Fran.	133-134
BOYD (M.-V.).	Austr.	4-5-6-7	BRUNETO (L.).	Arg.	14-15
BOYER (J.).	Fran.	61	BRUNI (F.).	Ital.	4-8-27
BOYLE (H.).	G.-Br.	98	BRUNKER (C.).	G.-B.	52-53
BOYLSTEIN (F.).	E.-U.	38	BRUNN (O.-R.).	Suède	III
BOZDECH (J.).	T.-SLO.	76	BRUNNER (R.).	Autr.	54-58
BRACEGIRDLE (F.-W.).	G.-Br.	121	BRUNSGAARD (C.).	Norv.	27
BRADY (J.-S.,).	Irl.	105	BAN PEREZ (L.).	Ital.	62 à 70
BRAET (R.).	E.-U.	47	BRUZZONE (E.-L.).	G.-Br.	101
BRAINE (P.).	Belg.	59	BRYEN (C.).	Polog.	124
BRANDSMA (J.-A.).	Holl.	3 3	BRYZEMEJSTER (E.).	Polog.	33
BRANDSMA (JAC.).	Holl.	33	BRZOZOWSKI (A.).	T.-Slo.	52-53
BRANTING (C.).	Suède	25-26	BUCHAR (O.).	Fran.	56-59
BRASSEUR (L.).	Fran.	1 4 0	BUCHARD (G.-W.).	T.-Slo.	138
BRASSEUR (R.).	L u x .	9 8	BUCHBERGER (V.).	suis.	18-21-22
BRAUSZ (C.).	H o n g .	16	BUCHER (C.).	Suis.	141
BRECKINBIDGE (H.).	E.-u.	59	BUCHILI (H.).	T.-Slo.	139
BRECKWOLDT (S.-M.).	Dane.	8	BUCHTA (K.).	T.-Slo.	34
BREED (G.).	E.-U.	56-58-59	BUCHTEL (J.).	G.-Br.	105
BREEUWER (K.-J.).	Holl.	61	BUDD (J.).	Belg.	106
BREGA (P.).	Ital.	27	BUFFIN (L.).	G.-Br.	105
BREGUET (L.).	Fran.	126	BUGEE (C.).	Dane.	55
BREEM (E.).	Dane.	72-75	BUHL (I.).	suis.	49-50-52-53
BREMER (V.-E.).	Finl.	106-139	BÜHLUR (E.).	Polog.	136-137-138
BRENNER (J.).	Fin.	61	BUJAK (F.).	Hong.	3 4
BRESCLANI (A.).	Esth.	47-48	BUJTOR (E.).	E.-U.	5
BRETOS (A.).	Ital.	47-48	BUKER (R.-B.).	Aust.	28
BREUS (J.).	Espa.	105	BULL (A.-G.).	Autr.	2-25
BREWSTER (F.).	Belg.	52-53	BUEGER (F.).	E.-U.	26
BREYER (R.).	Arg.	3-4-26	BURGESS (J.).	G.-Br.	10
BRIOLLET (E.).	E.-U.	92-103	BURGHLEY (L.).	T.-Slo.	124
BRITTON (H.).	Fran.	101	BURGMESTER (E.).	Turq.	2-25
BRITTON (H.).	G.-Br.	7	BURHAN (M.-A.).	Turq.	61
BRIX (A.-E.).	E.-U.	61	BURHANEDDINE (H.-M.).	E.-U.	61
BROADBENT (R.).	Austr.	43-44-46	BURKART (J.).	Ital.	61
BROCHART (P.).	Belg.	1-2-25	BURLAND (L.).	Can.	37
BROCINER (S.).	Autr.	105	BURLIE (A.-P.).	Suède	140
BROCK (J.).	Dane.	1-2-3	BURMAN (E.).	Esth.	127-128-129-130-131
BROCKE (G.).	G.-Br.	52-53	BURMEISTER (C.).	G.-Br.	59
BROCKINGTON (G.-F.).	G.-Br.	14	BURT (G.-M.).	Fran.	27
BRODECKY (J.).	T.-SLO.	108	BURTIN (A.).	Fran.	PEINTURE
BROESE VAN GROENOU (A.).	Holl.	ARCHITECTURE	BUSSET (M.).	T.-Slo.	78
BROMMESSON (F.-J.).	Suède	61	BUSTA (L.).	G.-Br.	3-26
BROOKE (H.-F.).	G.-Br.	142	BUTLER (G.-M.).	E.-U.	31
BROOKER (J.-K.).	E.-U.	16	BUTLER (L.-E.).	Belg.	108
BROOKES (II.).	Aust.	71	BUTTER (G.).	Ital.	16-19-21-22
BROOKFIELD (E.-W.).	G.-Br.	60	BUTTI (C.).	Belg.	103
BROOKINS (C.-R.).	E.-U.	11-26	BUYDENS (A.).	T.-Slo.	121-123
BROOME (R.-H.).	G.-Br.	142	BYCZANSKI (A.).	Brés.	10
BROOME (R.).	Belg.	8	BYINTON (A.).	Suède	3-4-26
BROOS (A.).	Holl.	1-2-25-26	BYLEHN (E.).		
BROOS (H.-A.).	Holl.	1-2-25-26			
BROSEK (F.).	Polog.	123			

NOMS DES ENGAGÉS	NATIONALITÉ	NOS DES ÉPREUVES
CADRON (C.).	Belg.	44
CALIGARIS (V.).	Ital.	6 1
CALLENS (J.).	Belg.	96-103
CALNAN (G.-C.).	E.-U.	54-56-58-59
CALOUDIS (N.).	Grèce	103-105
CALVUS (F.).	Cuba	50
CALVI (G.).	Ital.	6 1
CAMBIASO (L.).	Ital.	62 à 70
CAMERON (J.-A.).	Cana.	140
CAMUT (C.-F.).	Arg.	56-60
CAMPAGNOLI (R.).	Ital.	8 0
CAMPELL (I.).	Cana.	3 4
CAMPELL (J.-H.).	G.-Br.	16
CAMPI (M.).	Ital.	40
CAMPS (J.).	Espa.	34
CAMUSET (J.).	Fran.	32
CANALS (A.).	Espa.	34
CANAS (M.).	Cuba	5 8
CANDELARI (M.).	Ital.	39
CANDEVEAU (E.).	Suis.	3 1
CANEPA (A.).	Ital.	8 1
CANGIULLO (L.-G.).	Ital.	94-95-96
CANIVET (P.).	Fran.	141
CANNAS (D.).	Port.	120-123
CANOVA (G.).	Ital.	59
CANTHELOU (J.).	Fran.	61
CAPEK (J.).	T.-Slo.	61
CAPREZ (J.).	Fran.	87
CAPREZ (J.).	Suis.	141
CAPRON.	Fran.	77
CARABATIS (D.).	Grèce	18-19-21
CARAYANNIS (A.).	Grèce	16-25
CARBON (T.-A.).	Fran.	52-53
CARDINALE (L.).	Ital.	79
CARDOSO DE MENEZES MAR-	Port.	52-53
GARIDE (L.).	Grèce	13-25
CARIOFYLLIS (A.).	Suède	122
CARLBERG (G.-W.).	Suède	112
CARLBERG (G.-R.).	E.-U.	135-136-138
CARETON (J.).	Fran.	34
CARLIER (L.-A.).	Belg.	126
CARLIER (C.).	Belg.	126
CARLIER (F.).	Suède	8
CARISON (W.).	Suède	110
CARLSON (B.-R.).	Suède	61
CARLSON (G.-J.).	Ital.	58
CARNIEL (D.).	Holl.	
CARP (J.-R.).	E.-U.	34
CARPENTETR (L.-G.).	Fran.	SCULPTURE-PEINTURE
CARPENTIER (M.-J.).	Aust.	1-2-3-26
CARR (E.-W.).	E.-U.	49-50
CARR (F.).	Espa.	49-50
CARRERAS-SALVADOR (D.).	G.-Br.	140
CARR HARRIS (L.-H.).	G.-Br.	140
CARRUTHERS (E.-D.).	G.-Br.	140
CARRUTHERS (C.-G.).	G.-Br.	140
CARSON (G.).	G.-Br.	99
CARSTENSEN (S.).	Dane.	ARCHITECTURE
CARULLA-BERTRANT (D.).	Espa.	61
CARUSO (H.-F.).	Brés.	31
CASANOVA (M.).	Ital.	33
CASANOVAS (A.).	Port.	71-73
CASANOVAS (E.-B.).	Arg.	2-3-26
CASAS-PASARIN (L.).	Espa.	61
CASCO (H.-A.).	Arg.	54-57-58-60
CASELLA (P.).	Urug.	61

# C

NOMS DES ENGAGÉS	NATIONALITÉ	NOS DES ÉPREUVES
CASHEL (J.-J.).		113
CASTAN (A.).	E.-U.	113
CASTAN.	Suis.	141
CASTBELS (E.).	Belg.	80
CASTELLENGHI (R.).	Ital.	35
CASTELLO (S.).	Espa.	116
CASTELLO-BRANCO (C.).	Brés.	30-31
CASTELLO-BRANCO (E.).	Brés.	30-31
CASTELLS (R.).	Cuba	60
CASTNER (L.-V.):	Port.	71-73
CASTRO (R.).	Arg.	35
CATADA (V.).	E.-U.	57-60
CATALAA (V.).	Fran.	107
CATALDI (A.).	Ital.	SCULPTURE
CATALON (F.).	Phil.	1-2
CATONNET (L.).	Fran.	109
CATOR (S.-M.).	Haiti	13-14-21
CATTALINICH (A.).	Ital.	34
CATTALINICH (F.).	Ital.	34
CAITALINICH (S.).	Ital.	34
CATARUZZA (H.).	Arg.	71-73
CATTELAINE (L.).	Belg.	23-34
CATTIAU (P.).	Fran.	54-58
CAVALLA (M.).	Ital.	137
CAVALLERA (G.).	Ital.	77
CAVALLERI (M.).	Ital.	11
CAVALLERO (P.).	Ital.	8
CAVALLINI (F.).	Ital.	83
CAVANAGH (G.-E.).	G.-Br.	46
CAWZER (R.).	Irl.	61
CAYROL (E.).	Fran.	113
CAZZANICA (M.-G.).	Ital.	105
CEA (P.).	Urug.	61
CECCATELLI (D.).	Ital.	80
CEJZIK (A.).	Polog.	3-17-18-19-22
CENTON (L.).	Cuba	58
CERATO (G.).	Ital.	33
CERBONNEY (A.).	Fran.	25
CERMAK (F.).	T.-Slo.	110-123
CERNIK (F.).	T.-Slo.	105
CERNOHORSKY (J.).	T.-Slo.	54-58-59
CERRUTI (T.A.).	Arg.	34
CERVENKA (K.).	T.-Slo.	46-47-48
CERVENY (J.).	T.-Slo.	61
CERVINKA (O.).	T.-Slo.	43-44-46-47
CES (J.).	Fran.	36
CESARANO (F.).	Ital.	116-119
CHALKIOPOULOS (G.).	Grèce	105
CHALMERS.	G.-Br.	LITTÉRATURE
CHALOUPKOVA (E.).	T.-Slo.	97-100
CHAMBERS (F.).	E.-U.	98
CHANDLER (C.-G.).	G.-Br.	34
CHAPMAN (T.).	Cana.	91-103
CHARAMIS (J.).	Grèce	59-60
CHARLES (G.).	Fran.	LITTÉRATURE
CHARLET (A.).	Fran.	140
CHARLTON (A.-HI.).	Austr.	92-93-103
CHAROUS (J.).	T.-Slo.	49-50
CHARPENTIER (J.).	Belg.	36
CHAPENTIER (P.).	Fran.	140
CHARPENTIER (F.-M.).	Fran.	SCULPTURE
CHARVAT (A.).	T.-Slo.	47-45
CHASSAGNY (M.).	Fran.	78
CHAUDRON (J.).	Fran.	140
CHAUVET (A.).	Fran.	114-115-117-118
CHAYRIGUES (P.).	Fran.	61
CHEKIB (I.-E.).	Turq.	1-25
CHENT (F.).	Trl.	61
CHESNEUA (P.).	Fran.	61
CHEVALIER (P.-T.).	G.-Br.	142
CHEVKI (A.-R.).	Turq.	111
CHIABAUT (J.).	Mona.	121

NOMS DES	NATIONALITÉ	N <sup>OS</sup> DES ÉPREUVES	NOMS DES ENGAGÉS	NATIONALITÉ	N <sup>OS</sup> DES ÉPREUVES
CHIAPPARA (L.)	Urug.	61	COLLI (F.)	Ital.	135-136
CHIAVACCI (G.)	Ital.	54-58	COLLI (V.)	Ital.	135
CHIESA (O.)	Ital.	106	COLLIN (A.)	Finl.	47-48-135-136
CHILCOTT (C.)	Can.	83-94-96	COLOMBO (V.)	Ital.	28
CHILDS (W.-H.)	G.-Br.	14	COLOMBO (C.)	Ital.	71-73
CHEMELIK (V.)	T.-Slo.	17	COLYBB (E.-L.)	G.-Br.	74
CHOTTEAU (H.-A.)	Belg.	140-142	COMBI (G.)	Ital.	61
CHOTTIN (R.)	Fran.	5	COMINOTTO (G.)	Ital.	4-26
CHOURY (L.)	Fran.	43-44-45-46	COMINS (W.-A.)	E.-U.	14
CHRISTENSEN (M.E.)	Dane.	106	COMPAGNA (E.)	Ital.	56-59
CHRISTENSEN (N.)	Dane.	102	COMTESSE (J.)	Suis.	34
CHRISTENSEN (E.-N.)	Norv.	39	CONCA (G.)	Ital.	107
CHRISTIANSEN (C.-E.)	Dane.	95	CONDON (J.-J.)	Af.-S.	71-73
CHRISTIE (A.-T.)	Can.	3-26	CONILL (E.)	Cuba	125
CHRISTIS (M.-F.)	Aust.	89-92-93-103	CONNOR (J.)	E.-U.	27
CHRISTIERNSSON (C.-A.)	Suède	10	CONNOR (J.)	Irl.	15
CHRISTOFFEL (L.)	Belg.	78	CONRAUX (G.-J.)	Fran.	57-60
CHRISTOFFERSEN (R.)	Dane.	79-86	CONSTANT (E.-L.)	Fran.	31-33
CHRISTORY (A.)	Fran.	LITTÉRATURE	CONTE (Y.)	Fran.	55
CHROBAK (S.)	Polog.	139	CONTI (L.)	Ital.	61
CHURCH (G.-W.)	Af.-S.	123	CONTOLI (A.)	Ital.	21-22
CHURCHILL (W.-J.)	E.-U.	8	CONTOSTAVLOS (H.)	Grèce	72-74-75
CIACCHERI (N.)	Ital.	47-48	CONTRERAS (F.-J.)	Mexi.	10-14-25
CIHELKA (J.)	T.-Slo.	78	CONVERY (J.-P.)	Irl.	105
CIKOWISKI (S.)	Fran.	61	CONWAY (H.)	Irl.	1-10-14-26
CIM GEO.	Fran.	PEINTURE	COOEY (H.)	Can.	116
CIMMERMANS (V.)	Lett.	6-7	COOKE (S.)	G.-Br.	58
CINDRIC (S.)	Y.-Sla.	61	COPELLO (A.)	Arg.	38
CIPOLLINA (J.)	Ital.	33	COPPÉE (R.-V.)	Belg.	61
CISNEIOS (F.-G.)	Cuba	235	COPPINS (W.-C.)	Aust.	43-44-46
CIURRA (M.)	Ital.	81	COQUELIN DELISLE (P.)	Fran.	121
CLARA (J.)	Espa.	SCULPTURE	CORBLE (A.-H.)	G.-Br.	57-60
CLARK (P.-C.)	E.-U.	113	CORDONNIER (E.)	Fran.	62 à 70
CLARK (A.)	G.-Br.	27	CORNAGGIA (G.-C.)	Ital.	59
CLARKE (H.)	G.-Br.	94	CORNELISSE (J.-C.)	Holl.	39
CLARKE (L.)	E.-U.	25	CORNEREAU (G.-L.)	Fran.	56-59
CLARKE (J.)	Irl.	4-5-7	CORNEY (L.)	Urug.	38
CLARKE (P.-E.)	G.-Br.	12	CORRADI (E.)	Ital.	106
CLARKE (H.-J.)	G.-Br.	134	CORREA MAURELIOS (L.)	Chili	41
CLAAKSON (G.-E.)	G.-Br.	135-137-140	CORTI (A.)	Suis.	84
CLAUSEN (A.)	Dane.	47	COSTA N.)	Brés.	1-2-3-4
CLAUZEL (F.)	Fran.	113	COSTELLO (P.-V.)	E.-U.	28-29-30
CLAVE (P.)	Fran.	52-53	COTA (F.)	Y.-Sla.	SCULPTURE
CLAY (E.)	Can.	37	COTTENET (M.)	Fran.	61
CLAYEUX (A.)	Fran.	15	COTTARELL (W.-M.)	G.-Br.	23-24
CLEAVELAND (N.)	E.-U.	223	COTTY (M.)	Fran.	PEINTURE
CLÉMENT (L.)	Belg.	140-142	COULLAUD (P.-R.)	Fran.	14
CLEMENTS (C.)	Ital.	17	COULTER (C.-F.)	B.-U.	11
CLERMONT (H.-E.)	Fran.	12	COULTER (R.)	E.-U.	114-115-117-118-123
CLIRBON (C.-T.)	G.-Br.	6-7	COURANT (C.)	Suis.	87
CLIFT (J.-G.)	G.-Br.	121	COURNOLLET (F.)	Fran.	141
CLIFTON (A.-J.)	G.-Br.	42	COURQUIN (A.)	Fran.	120-123
CLODY (E.)	Fran.	19	COURTJNAIRE (L.)	Fran.	21
CLUDTS (J.)	Belg.	105	COUSIN (R.)	G.-Br.	41
COAFFEE (C.-H.)	Can.	1-2-25	COUSIN (R.)	G.-Br.	141
COCHET (H.-J.)	Fran.	71-73-75	COUTROT (J.)	Fran.	71
COCHINAL (A.)	Fran.	95	COUTROT (J.)	Fran.	54-58
COCHRANE (C.)	e.-u.	26	COUTTET (D.)	Fran.	136
COCIOCIAHO (J.)	Roum.	113	COUTTET (H.)	Fran.	140
COCKSEGE (A.)	G.-Br.	62 à 70	COUTURIER (I.)	E.-U.	LITTÉRATURE
COCKUYT (H.)	Belg.	1-2-25	COUVERT (R.)	Fran.	140
COERSE (C.-G.)	Holl.	78	COVELL (P.)	G.-Br.	72-74-75
COFFMAN (R.)	E.-U.	38	COX (H.-E.)	G.-Br.	39
COGNE (F.)	Fran.	SCULPTURS	COX (W.)	E.-U.	
COLACCICO (G.)	Ital.	39	COZOVITS (A.)	Roum.	61
COLAS (P.)	Fran.	117-118-123	CRAHAY (C.)	G.-Br.	142
COLBACHINI (D.)	Ital.	10	CRAHAY (A.-D.)	Belg.	34-58
COLEMAN (E.)	E.-U.	99	CRATUNESCO (C.)	G.Br.	59
COLENBRANDER.	Holl.	49-50-52-53-60	CRAUSAZ (F.)	Roum.	113
COLETTI (A.)	Ital.	120-123	CRAWFORD (W.-E.)	Suis.	82
COLL (L.)	Espa.	33-34	CRAWLEY (F.-P.)	Irl.	61
COLLETT (E.)	Espa.	105	CREMER (C.-M.)	G.-Br.	40
COLLET (E.-J.)	Can.	140		E.-U.	62 à 70

NOMS DES ENGAGÉS	NATIONALITÉ	N <sup>OS</sup> DES ÉPREUVES	NOMS DES ENGAGÉS	NATIONALITÉ	N <sup>OS</sup> DES ÉPREUVES
CREMER (J.-T.).	Holl.	34	DAVID (A.).	Fran.	SCULPTURE
CREMNITZ (T.).	Fran.	32	DAVIS (C.-E.).	S.-Af.	4-5-9
CRESTOIS (A.).	Fran.	25	DAVIS (I.-C.).	E.-U.	61
CRIVELLI (G.).	Ital.	34	DAVIS (J.-W.).	G.-Br.	85
CROCKETT (J.-W.).	E.-U.	123	DAVIS (G.-M.).	G.-Br.	55
CROIN (J.).	Holl.	PEINTURE	DAVOLI (A.).	Ital.	5-27
CROS (A.-L.).	Fran.	SCULPTURE	DEAK (B.).	Y.-Sla.	90-91
CROUCHER (C.-B.).	G.-Br.	33	DE ALMAZAN (A.).	Espa.	114-117-118
CROWLEY (D.-G.).	G.-Br.	25	DEANE (E.-H.).	G.-Br.	34
CRUELLES (J.).	Espa.	89-105	DE ANKARCRONA (V.).	Suède	51
CRUT (E.).	Fran.	61	DE BAUDUS.	Fran.	119
CSEJTHEY (L.).	Hong.	17-18	DE BAUFORT (J.-D.).	Holl.	56-59
CSEKEY (J.).	Hong.	7	DE BAUMONT (J.).	Fran.	116-119
CSEPELY (C.).	Hong.	142	DE BAUREPAIRE (F.).	Aust.	92-93-103
CUCCIA (V.).	Ital.	59-60	DE BENHAM (H.-C.).	G.-Br.	34
CUEVOS (F.).	Mexi.	4-7-9-23-24-27	DE BEST (H.).	Holl.	42
CUGNOT (J.).	Fran.	43-45	DE BEUKELAER (X.-F.).	Belg.	54-58
CUMMINGS (F.-M.).	Aust.	34	DEBIE (J.-B.).	Belg.	61
CUMMINGS (R.-A.).	Aust.	34	DEBLEYSER (L.).	Belg.	3 5
CUMMINGS (D.).	G.-Br.	9	DE BLONAY (M.-A.).	Suis.	SCULPTURE
CUMMINS (A.).	G.-Br.	107	DE BOER (J.-J.).	Holl.	5 5
CUNHA DA SILVEIRA (H.).	Port.	59	DE BOER (JAN.).	Holl.	61
CUNNINGHAM (H.-P.).	E.-U.	113	DE BOER (H.).	Holl.	1 4
CUOMO (L.).	Ital.	58	DE BORGIE (A.).	Fran.	1 0 5
CURIEL (P.).	Mexi.	5-6-7-9-23-24-27	DE BORMAN (A.-C.).	Belg.	72-74-75
CURRIE (A.-P.).	G.-Br.	135-136	DE BOURBAN-BUSSET.	Fran.	1 1 9
CUSHING (J.-T.).	G.-Br.	9-26	DE BRABANDÈRE (B.).	Belg.	49-50
CUTHBERT (J.-J.).	Cana.	7-8	DEBRAN (P.).	Suis.	71-73
CUTHBERT (R.).	G.-Br.	140	DE BRAUN (G.).	Suède	52-53
CYLL (W.).	Polog.	61	DE BRONS (M.).	Holl.	39

## D

DA COSTA (A.-J.).	Port.	108	DECKER (A.).	Holl.	39
DAEMEN (J.).	Belg.	87	DE CLERCQ (S.).	Holl.	ARCHITECTURE
DAGHELINCKX (L.).	Belg.	44-46	DE COMBE (J.).	Belg.	91-105
DAHEYER (J.).	Belg.	81	DE CONINCK (M.).	Fran.	9
DAHL (C.-J.).	Norv.	125	DECOTTIGNIES (E.).	Fran.	108
DAHL (C.).	Norv.	72-74-75	DE CRAECKER (G.-F.).	Belg.	140-142
DAHL (C.-A.).	Suède	61	DE CRAECKER (J.).	Belg.	59
DALGLISH (R.-C.).	G.-Br.	56-70	DE CRANE (J.-L.).	Belg.	140-142
DALROTH (E.-C.).	Suède	107	DE CREQUI (G.).	Fran.	122
DALRYMPLE (J.).	G.-Br.	1 7	DECROMBECQUE (F.).	Fran.	12
DAMBRUN (M.).	Fran.	ARCHITECTURE	DE ESSEN (F.-W.).	Suède	5 1
DAME (E.).	Fran.	81-88	DE FONBLANQUE (B.).	G.-Br.	49-50
D'ANDRADE (G.).	Port.	54	DE FRANCHI (G.-E.).	Ital.	103
DANEAU (S.).	Belg.	MUSIQUE	DE FREITAS (E.).	Bres.	10-13-16
DANERI (A.).	Arg.	121	DEGEZELLE (G.).	Belg.	34
DANEY (D.).	Fran.	40	DEGLAND (E.).	Fran.	17
DANIEC (J.).	Polog.	139	DEGLANE (H.).	Fran.	81-88
DANIELL (G.).	G.-Br.	55	DEGN (K.).	Dane.	125
DANNOUX (L.).	Fran.	1 1 1	DE GRANDE (L.).	Belg.	23-24
D'ANVERS (A.).	Belg.	34	DEGRELLE (M.).	Fran.	1-2-25
DARBY (H.).	G.-Br.	82	DE GROOT (D.).	E.-U.	113
DARGET SAVARIT (F.).	Fran.	LITTÉRATURE	DE GROOT (H.).	Belg.	88
DARIUS (S.).	Lith.	61	DE GRYFF (H.).	Holl.	120-123
DARLYMPLE (S.).	E.-U.	61	DEHEFF (K.).	Bulg.	61
DA SILVA (A.).	Port.	18	DE HEMPTINNE (R.).	Belg.	124
DA SILVA GUERRA (M.).	Port.	120-123	DEJOIE (L.).	Haïti	16-22
DA SILVA MARQUÈS (M.).	Port.	91	DE JONG (A.-E.).	Holl.	54-57-58-59-60
DA SILVA MARTINS (A.).	Port.	121-122-123	DE JONGH (C.).	Holl.	120-123
DASOVIC (E.).	Y.-Sla.	61	DE JUMILHAC (P.).	Fran.	112
DAUBAN (H.).	G.-Br.	17	DE KEIZER (H.).	Holl.	16-21-22
D'AULAN (J.).	Fran.	142	DEKKER (G.).	Holl.	89-103
DAUVET (E.).	Fran.	94	DEKKER (L.-F.).	Holl.	3 3
			DE KÖNIG (C.).	Suède	49-50
			DE KRUIJFF (G.).	Holl.	49-50-52-53
			DE KRUIJFF (J.-M.).	Holl.	52-53
			DE LA CERDA (R.).	Espa.	4
			DE LA FRÉGEOLIERE (R.).	Fran.	142
			DE LA MAZA (L.).	Espa.	112
			DE LAMBRTYE (M.-E.).	Fran.	119

NOMS DES ENGAGÉS	NATIONALITÉ	N <sup>OS</sup> DES ÉPREUVES	NOMS DES ENGAGÉS	NATIONALITÉ	N <sup>OS</sup> DES ÉPREUVES
DE LANDTSHEERE (R.).	Belg.		DEROOKER (A.-L.).	Belg.	58
DELAPCHIER (L.).	Fran.	SCULPTURE	DEROOVER (L.).	Belg.	46
DELARGE (J.).	Belg.	41	DE ROTHSCHILD (R.).	Fran.	112
DELAREGE (J.).	Belg.	39	DERRUAU (L.-A.).	Fran.	PEINTURE
DE-LA-RUBIA-SARDA (A.).	Espa.	60	DE ROYER (H.).	Fran.	50-52
DELAUNOY (L.).	Holl.	59	DB RUYTER DE WILDT (C.-F.).	Holl.	121
DE LAVELEYE (V.-A.).	Belg.	71-73	DE SAINT GERMAIN.	Fran.	57-60
DELBARRE (C.).	Belg.	121-123	DE SAN-MIGUEL (J.).	Espa.	112
DELBERGHE (N.).	Fran.	105	DE SARTIGES (C.).	Fran.	49-50
DEL-CAMPO-Y-LENGUAS (V.).	Espa.	61	DE SCHONEN (A.).	Fran.	122
DEL CANTO (F.-M.).	Mexi.	71-73	DESCOMPS (J.).	Fran.	SCULPTURE
DELGADO (J.).	Espa.	54-58-59	DE SIEBETHAL (W.).	Suis.	140
DEL GENOVÈSE (F.).	Ital.	87	DESJARDINS (J.-J.).	E.-U.	94-96
DEL GROSSO (F.).	Ital.	43-44	DE SMETH (F.).	Belg.	125
DEL LINDER (E.).	Suède	51	DES METTRE (R.).	Fran.	105
DELLA CASA (E.-E.).	Ital.	105	DESOUCHES (B.).	Fran.	126
DELLA-VALLE (G.).	Ital.	61	DESOUCHES (M.).	Fran.	126
DELLOOE (A.).	Fran.	108	DE SOUZA MARTINS (H.).	Port.	52-53
DELMAR (W.).	Hong.	136	DESPAË (G.).	Belg.	61
DELMAS (C.).	Fran.	83	DESTINE (D.).	Haiti	120-123
DEL MAZO (J.).	Arg.	121-123	DB TOURNEMIRE (M.-L.).	Fran.	106
DELOY (L.).	Fran.	116-119	DETTON (M.).	Fran.	28-30
DELPORTE (C.-J.).	Belg.	56-59-60	DEVAN (E.).	Hong.	136-137-138-142
DELRUE (R.).	Belg.	51	DEVANEY (M.-A.).	E.-U.	9
DELSARTE (L.).	Fran.	62 à 70	DEVAQUEZ (J.).	Fran.	61
DE LUCA (C.-C.).	Ital.	105	DE VECCHI (R.).	Ital.	61
DE LUGET (G.).	Fran.	58	DEVERGNIES (R.).	Belg.	37
DEL VALLE (M.).	Fran.	140	DEVEREUX (R.).	E.-U.	113
DELVART (M.).	Fran.	26	DE VILLAGONZALO (F.).	Espa.	114-117-118
DEMANET (V.-I.).	Belg.	SCULPTURE	DE VOS (J.).	Belg.	142
DE MAR (C.-H.).	E.-U.	8	DE VRIES (J.-C.).	Holl.	2-25
DE MARCHI (R.).	Ital.	78	DEWETTE (A.).	Belg.	31
DEMARE (J.).	Fran.	32	DE WILDE (D.).	Holl.	122
DE MATINI (A.).	Ital.	43-44-46	DR WILDE C.-F.).	Fran.	127-128-129-130-131
DEMENESMAEKER (L.).	Belg.	38			140
DEMENEGO (I.).	Ital.	137	DEWIN (P.).	Belg.	105
DEMETZ (G.).	Ital.	139	DE WYKERSLOOTH DE RO- OYESTEYN (J.-M.).	Belg.	106
DE METZ (J.).	Holl.	37	D'HERVILLE (F.):	Fran.	62 à 70
DE MEVER (L.-A.).	Arg.	43-44-46-47-48	D'HEUR (L.).	Belg.	116-110
DE MIEVILLE (H.).	Suis.	105	DICKEN (A.).	G.-Br.	89-94-103
DEMKO (W.-J.).	E.-U.	61	DICKINSON (R.-J.).	G.-Br.	13
DEMOI, (F.-L.).	Belg.	61	DIEGUEZ (J.).	Espa.	6-7-23-24-27
DE MONBRISON (H.).	Fran.	112	DIERICKX (H.).	Belg.	76
DE MONTIGNY (F.-A.).	Belg.	578-59	DIESCH (O.).	Arg.	14-25
DE MORPGGO (V.).	Ital.	71-73-75	DIETRICH (W.).	Suis.	61
DEMPSEY (G.-A.).	Aust.	43-44-46	DIETZ-WEIDENBERG (F.).	Autr.	119
DE NATRIS (J.-D.).	Holl.	61	DIEZ DE RIVERA (D.).	Espa.	54-58-59
DEN BOER (J.-C.).	Holl.	105	DIGNON (R.-J.).	Fran.	106
DE NEGRI (A.).	Arg.	25	DILLEN (J.).	Belg.	82
DE NERVO (J.).	Fran.	125	D'IMECOURT (J.).	Fran.	116
DENIS (H.-L.).	Holl.	61	DIMITRIADIS (C.).	Grèce	SCULPTURE
DENIS (V.).	Belg.	33	DIMTSCHIEFF (B.).	Bulg.	43
DE NORONHA (M.).	Port.	56-599	DINALE (A.).	Ital.	44-46
DENTE (P.).	Ital.	139	DINGLEY (H.).	G.-Br.	37
DE OLIVARÈS (J.).	Espa.		DINWIDDIE (M.-W.).	E.-U.	121
DE PETTRILLPO (F.).	Ital.	38	DI PRALORMO (E.).	Ital.	49-50-52
DE PLUMENT DE BAILHAC (P.-C.).	Fran.	PEINTURE	DITTMAR (H.-E.).	Finl.	124
DE POLIGNAC (L.).	Fran.	112	DIX (F.-W.).	G.-Br.	127-128-129-130-131
DE POLIGNAC (C.).	Fran.	112	DIXON (G.).	E.-U.	113
DE POMES-SOLER (F.).	Espa.	54-56-58-59	DJAFER (R.).	Turq.	61
DEPONT (M.).	Fran.	37	DJAVID (A.).	Turq.	44
DE POORTER (C.).	Fran.		DJEMAL (M.-N.).	Turg.	107
DE PRA (G.).	Ital.	61	DOAK (S.).	E.-U.	49-50-52-53
DE RANIERI (S.).	Ital.	120-123	DOBO (I.).	Hong.	78
DE RAUCH (A.).	Fran.	140	DOBROWOLSKI (W.).	Polog.	1-25
DE RAUCH (A.).	Fran.	140	DOE (C.-W.).	E.-U.	113
DE REYNOLD (G.).	Suis.	LITTÉRATURE	DOLL (W.-J.-).	Holl.	79-109
DERGANC (S.).	Y.-Sla.		DOLQUES (L.).	Fran.	6-23-24
DE RIBADAVIA (I.).	Espa.	114-115-117-118	DOMAS (J.).	Fran.	79
DE RIBAUPIERRE	Suis.	49-50	DOMENY (E.).	Hong.	80-86
DERIDDER (L.)	Belg.	127-128-129-130-131	DOMERGUE (M.).	Fran.	61
		140			
DERINGAS.	Lith.	61			

NOMS DES ENGAGÉS	NATIONALITÉ	N <sup>OS</sup> DES ÉPREUVES
DONALDSON (P.).	G.-Br.	37
DONATI (C.-M.).	Ital.	139
DONATI (A.).	Ital.	81
DONDA (F.).	T.-Slo.	51
DONNELLY (E.).	E.-U.	104
DONOVEN (R.-E.).	E.-U.	129-130
DONS (K.-P.).	Dane.	116
DOOGE (R.-E.).	E.-U.	4
DOOLITTLE (R.-E.).	E.-U.	6
DOORMAN (J.).	Holl.	60
DOS SANTOS (C.-J.).	Port.	1-2
DOS-SANTOS-MENDONÇA (F.-P.).	Port.	121-122
DOTTI (V.).	Ital.	79
DOUGLAS (J.).	E.-U.	61
DOUGLAS (H.).	G.-Br.	120
DOUSOT (G.).	Fran.	39
DOVA (F.).	Arg.	3-4-26
DOWDALL (C.).	Irl.	61
DOYLE (M.).	G.-Br.	85
DOYLE (M.).	Irl.	37
DOYNE (P.-G.).	G.-Br.	54-58
DRAEGER (C.).	Fran.	125
DRAZKOVA (B.).	T.-Slo.	99
DRISIN (I.-I.).	Finl.	2-3-25-26
DROESSART (M.).	Lux.	61
DROHOJOWSKI (J.).	Polog.	121
DROPSY (H.).	Fran.	SCULPTURE
DROUOT (E.).	Fran.	SCULPTURE
DRURY (H.-J.).	E.-U.	140
DUARTE-MONTEZ (A.).	Port.	111
DUBASH (P.).	G.-Br.	LITTÉRATURE
DUBIENSKA (W.).	Polog.	
DUBLY (R.).	Fran.	61
DUBOIS (R.).	Fran.	39
DEBRAVIC (A.).	Y.-Sla.	61
DUWAYLA (G.).	Fran.	82
DUCOS (M.).	Fran.	90
DUCRET (R.-F.).	Fran.	54-56-57-58-59
DUFAURET (P.).	Fran.	16
DUFLOT (E.).	Fran.	114-115-117-118
DUFLOU (L.).	Suis.	140
DUFOUR (E.).	Fran.	61
DUPRANZ (E.-F.).	Belg.	54-58
DUGRATOUX (G.).	Fran.	108
DUIGAN (D.-V.).	Aust.	21-22-26
DUJARDIN (P.).	France	105
DUKANOVIC (D.).	Y.-Sla.	46-47-48
DULLEY (H.).	G.-Br.	34
DUMAS (C.).	Arg.	71-73
DUMONT (J.).	Belg.	79
DUMONT (A.).	Lux.	79
DUNCAN (P.).	Irl.	61
DUPIRE (E.-C.).	Fran.	13
DUPONT (M.-M.).	Belg.	72-74-75
DUPONT (E.).	Belg.	116-119
DUPONT (R.).	Fran.	111
DUPONT (C.-B.).	Fran.	113
DUPOUY (A.-V.).	Fran.	113
DUPRAZ (M.).	Fran.	85
DUPRÉ (C.).	Haiti	123
DUQUESNE (L.).	Fran.	6-27
DURANG (C.-A.).	Holl.	121
DURANT (R.).	Belg.	105
DURANTON (I.).	Fran.	106
DURDJENSKI (A.).	Y.-Sla.	71-73
DURDYS (B.).	T.-Slo.	108
DURR (R.).	Fran.	86
DURRY (S.-A.).	Turq.	79
DUSEK (J.-V.).	S.-Af.	SCULPTURE
DUSTAN (G.).	S.-Af.	1-2-3-25-26
DUTHIL (R.).	Fran.	16
DUTRIÈVE (C.).	Fran.	III

NOMS DES ENGAGÉS	NATIONALITÉ	N <sup>OS</sup> DES ÉPREUVES
DVORAK (F.).	T.-Slo.	54-57-58-60
DWORAK (J.).	Autr.	105
DWYER (P.).	Irl.	39
DYKES (J.-J.).	Irl.	61
DYRSMID (F.).	T.-Slo.	77
DYRSSEN (G.).	Suède	59-196
DZIADULSKI (Z.).	Polog.	52-53

## E

EAGAN (E.).	E.-U.	42
EBB (K.).	Finl.	9
EBELING (S.).	SUède	7-23-24
EBERLE (J.).	T.-Slo.	8
EÇA-LEAL (P.).	Port.	59
ECHEVERRIA-UZAOLA (C.).	ESpa.	26
ECONOMOU (C.).	Grèce	56-57-60
EDERLE (G.).	E.-U.	97-100-104
EDINGER (R.).	Autr.	199
EDWARD (D.).	G.-Br.	105
EECEN (C.-P.).	Holl.	34
EGKELL (A.).	Norv.	33
EGRI (G.).	Hong.	92
EHRNBOLGER (K.).	Suis.	61
EHNROOTH (L.-C.).	Finl.	49
EICHHOLZER (A.).	Autr.	38
EICHHORN (G.).	Suis.	SCULPTURE
EIDEBENZ (H.).	Suis.	136-137-138
EIDLER (R.).	Autr.	109
EIGI (V.).	Esth.	77
EINMAN (E.).	Esth.	51
EKBLOM (A.-W.).	Suède	116-118-119
EKEBERG (M.).	Norv.	77-83
ERGVIST (Y.-R.).	Finl.	
EKHOLM (K.).	Finl.	62 à 70
EICKART (C.-M.).	Holl.	57-60
EKLOF (V.).	Finl.	137-138
EKLÖPF (V.).	Finl.	116-119
EKREM (T.).	Turq.	19
ELEK (E.-B.).	Holl.	76
ELEY (C.-R.).	G.-Br.	32
EL-HASSANY ALY FAHMY,	Egypt.	61
ELLIOT (J.).	G.-Br.	40
ELLIS (C.).	G.-Br.	
ELLMAN (E.).	Esth.	61
ELO (J.-A.).	Finl.	94
ELOFF (S.-J.).	S.-Af.	SCULPTURE
ELOSEGUI (J.-L.).	Espa.	13
EL OUAFI (A.).	Fran.	8
ELSEN (T.).	Belg.	PEINTURE
ELSKAMP (L.-A.).	Belg.	142
ELTER (R.).	Lux.	61
EMPEYTA (M.-E.).	Suis.	54-56-58-39
ENAYAT ALLAH IBRAHIN.	Egypt.	PEINTURE
ENCK (S.).	E.-U.	4
ENGDAHL (N.).	Suède	3-25-26
ENGEL (F.).	Hall.	PEINTURE
ENGELMANN (H.).	Autr.	134
ENGRAND (G.).	Fran.	SCULPTURE
ENRICO (M.-A.).	Arg.	1-25
EOMERA (J.).	Polog.	139
EPERJESSY (B.).	Hong.	92-93-103
EPICOCCO (M.).	Ital.	111
ERANG (M.).	Lux.	62 à 70
ERB (F.).	Suis.	130



FORMENOY (O.-N.).	Holl.	61
FORSELIUS (S.-Z.).	Suède	122
FORSSELL (V.).	Finl.	49 - 52
FORTENFANT (A.).	Fran.	41
FORTUIN (D.-M.).	Holl.	33
FOSTER (C.-H.).	E.-U.	12
FÖUAD (H.).	Turq.	78
FOUAD BEY (E.).	Turq.	57
FOUAD MAHMOUD.	Egyp.	61
FOUBERT (A.).	Belg.	83
FOUQUET (R.).	Fran.	41
FOURNEAU (L.-M.).	Belg.	5
FOURNY (M.).	Fran.	34
FOUSSARD (A.).	Fran.	11
FOUSTANOS (T.).	Grèce	54 - 56
FOWLER (G.).	G.-Br.	124
FRADERADA (M.).	Ital.	12
FRAEYS (R.).	Belg.	25
FRAISSE (E.).	Fran.	SCULPTURE
FRANCESCHINI (L.).	Ital.	37
FRANCIA (P.-A.).	Ital.	139
FRANCIS (I.-E.).	Cana.	16
FRANCK (F.).	Belg.	140-142
FRANCK (F.).	T.-Slo.	105
FRANÇOIS (R.).	Fran.	109
FRANGIPANE (G.).	Ital.	1-25
FRANK (J.).	Hong.	41
FRANK (E.).	Finl.	47-48
FRANK (B.).	T.-Slo.	119
FRANKLIN (H.).	G.-Br.	46
FRANOT (A.).	Fran.	40
FRANTI (J.).	Finl.	83
FRANZ (J.).	Autr.	8
FRASSINETTI (A.).	Ital.	103
FRATER (R.).	G.-Br.	56-59
FRAYSSINETT (E.).	Fran.	113
FRAZER (W.-D.).	E.-U.	122
FRECH (C.).	Roum.	61
FREEMAN. (M.-R.).	G.-Br.	55
FREEMAN (E.-C.).	Cana.	12
FREI (H.).	Suis.	SCULPTURE
FREIBERGER (K.).	Autr.	110
FRENDER (H.-K.).	Dane.	58-59-60
FRIBERG (S.-A.).	Suède	105
FRIBBRG (S.-R.).	Suède	61
FRIDT (H.).	Belg.	125
FRIDTJOVSEN (E.).	Norv.	33
FRIÉBE (F.).	Autr.	4 - 5
FRIEDA (H.-G.).	E.-U.	22
FRIEDMANN (E.).	Autr.	19
FRIEDRICH (I.).	Autr.	110
FRIEDRICH (D.).	Y-Sla.	61
FRIEDRICH (T.).	P010g.	60
FRIGERIO (U.).	Ital.	12
FRIMAN (O.-D.).	Finl.	78-84
FRIMODIG (K.).	Suède	47
FRISENFELDT (C.).	Dam.	78-85
FRISK (A.-C.).	Suède	124
FRITZ (R.).	Fran.	3-26
FROLIK (F.).	T.-Slo.	110
FRONCZAK (H.).	P010g.	33
FRÖNDLI (A.).	Suis.	120-123
FRUELSEN (M.).	Dane.	1-2
FRUH (O.).	Suis.	PEINTURE
FRYC (S.).	Polog.	61
FUHRHERR (F.).	T.-Slo.	16-21
FUKUDA (M.).	Japon	71-73
FULLER (H.-E.).	G.-Br.	43
FULLINWIDER (E.-G.).	E.-U.	60
FUNK (B.).	E.-U.?	40
FYZÉE (A.).	Indes	71

## G

GABET (P.).	Fran.	34
GABETTI (P.).	Ital.	107
GABDRFI (A.).	Hong.	103
GABRIELS (E.).	Belg.	31
GARY (F.).	G.-Br.	10
GAGLIARDI (R.).	Ital.	72-74-75
GAILLY (P.).	Belg.	105
GAIDOS (J.).	T.-Slo.	62 à 70
GALAU (H.-J.).	Fran.	113
GALEAZZI (M.).	Ital.	35
GALIK (T.).	Polog.	37
GALIMBERTI (J.).	Brés	18-19-20
GALIMBERTI (C.).	Ital.	109
GALINAT (G.).	Fran.	42
GALLARDO (M.-A.).	Arg.	40
GALLASSO (L.).	Ital.	34
GALTIER (F.-F.).	Fran.	26
GAMBOREZNA-ERNANDORENA (F.).	Espa.	61
GANGLOFF (F.).	Fran.	62 à 70
GANT (P.-M.).	G.-Br.	104
GARAI (J.).	Hong.	57-60
GARAI (E.).	Hong.	79
GARAVENTA (G.).	Ital.	5-27
GARBACAUSKAS (S.).	Lith.	13
GAREBATCHAUSKAS (S.).	Lith.	61
GARCES (C.-A.).	Mexi.	2-3-25-26
GARCIA BILBAO (F.).	Espa.	58-59
GARCIA CANUDAS (S.).	Espa.	54-58
GARCIA MONTORO (D.).	Espa.	56-58-59
GARCIA ONSALO (M.).	Espa.	3-26
GARDINER (G.).	G.-Br.	84
GARDOS (GUTTMANN) (B.).	Hong.	61
GARDYE (M.).	Fran.	126
GARGANO (G.).	Ital.	77
GARGANO (A.).	Ital.	79
GARGIULLO (A.).	Ital.	3-26
GARLASCHELLI (E.).	Ital.	6
GARLESTEANO (J.).	Ital.	6
GARNUS (O.).	Roum	113
GARREAU (G.).	Suis.	18-19
GASPAR (E.).	Fran.	94
GASPAR (D.).	Hong.	13
GASSER (P.).	Y.-Sla	22
GATINEAU (H.-E.).	Autr.	5
GAUDIN (L.-A.-P.).	Fran.	34
GAUDINI (G.).	Fran.	54-58-59
GAUPSETH (A.).	Ital.	58
GAUQUIN (J.-R.).	Norv.	78
GAUTHIER (P.).	Dane.	SCULPTURE
GAUTSCHI (G.-H.).	Fran.	126
GAVOGLIO (E.-G.).	Suis.	133
GAVOGLIO (A.-G.).	Ital.	105
GAVOIS (R.).	Ital.	V5
GAZEAU (J.).	Fran.	25
GEDVILLO (A.).	Fran.	LITTFRATURE
GEGOUT (A.).	Lett.	1-2-25
GEHRI (H.).	Fran.	127-128-129-130-131
GEHRIG (A.).	Suis.	85
GEINGER (R.).	E.-U.	55
GEISER (H.).	Belg.	34
GELERMANAS (L.).	Suis.	62 à 70
GELTZER (P.).	Lith.	61
GEMITO (V.).	Dane.	123
GEMUSENS.	Ital.	SCULPTURE
GENILLARD (C.).	Suis.	52-53
	Suis.	141



NOMS DES ENGAGÉS	NATIONALITÉ	N <sup>OS</sup> DES ÉPREUVES	NOMS DES ENGAGÉS	NATIONALITÉ	N <sup>OS</sup> DES ÉPREUVES
GENON (D.).	Belg.	38	GONZALEZ (M.).	Urug.	36
GENOUD (M.).	Arg.	120-123	GOODWIN (G.-R.).	G.-Br.	12
GEORGES (J.).	Belg.	33-34	GOOM (A.-G.).	E.-U.	34
GEORGIADIS (J.).	Grèce	57-59-60	GOOM (A.-G.).	G.-Br.	36
GEORGIOEFF (M.).	Bulg.	47-40	GORLETI (G.).	Ital.	79
GEORGIEFF (P.).	Bulg.	44	GORLITZ (E.).	Polog.	61
GERAGHTY (A.).	E.-U.	90	GORMAN (C.-I.).	Can.	127-128-129-130-131
GERAN (G.-P.).	E.-U.	140	GOSCIEWICZ (B.).	Polog.	122-123
GERASSIMOF (V.).	E.-U.	61	GOSS (E.).	E.-U.	72-74
GERBICH (J.).	Polog.	41	GOSSINS (J.).	Belg.	19
GERDÉS (E.).	Holl.	PEINTURE	GOT (R.).	Fran.	113
GERHARDT (R.-B.).	E.-U.	33	GOTTENKIENY (G.).	Suis.	61
GERINTES (G.).	Fran.	113	GOTTFRIED (A.).	Autr.	54-57-58-60
GERO (M.).	Hong.	25	GOTTLIEB (A.).	T.-Slo.	73
GERO (F.).	Hong.	1-2-25-26	GOTTSTEIN (A.).	T.-Slo.	135-136
GERRY.	Fran.	MUSIQUE	GOUNOT (J.).	Fran.	62 à 70
GERS (M.).	Polog.	77	GOURDIN (E.-O.).	E.-U.	14
GERSPACH (E.).	Suis.		GOURDY (G.).	Fran.	35
GETCAS (H.).	Lith.	61	GOYENCHEA-URRUSOLO (C.).	Espa.	61
GEVERS (E.-J.).	Belg.	56-59	GOZZI (G.).	Ital.	76
GEYER (G.).	Suis.	83	GRAETZ (H.-E.).	Aust.	34
GHEDINA (G.).	Ital.	135	GRAFF (E.).	E.-U.	113
GHERMATI, DIT KADER	Fran.	8	GRAFSTRÖM (G.).	Suède	133
GHEZZI (U.).	Ital.	76	GRAHAM (C.-J.).	Can.	38
GHIERRA (A.).	Urug.	61	GRAHAM (G.).	E.-U.	16
GHIGLIONE (P.).	Ital.	142	GRAEAM (M.-B.).	E.-U.	
GHITSSCOU (B.-N.).	Roum.	120-121-122-113	GRAHAN (A.-W.).	Finl.	71-73
GIAMBELLI (M.).	Roum.	113	GRANADOS (E.).	Espa.	105
GIAMBELLI (M.).	Ital.	110	GRANDJAN (J.).	Suis.	79
GIBERT (L.).	Espa.	105	GRANHOLM (R.-R.).	Finl.	71-73
GIBERT (F.).	Espa.	105	GRANPRÉ MOLIÉRE.	Holl.	ARCHITECTURE
GIGNOUX (E.).	E.-U.	57-60	GRANVILLE (P.).	Can.	12
GILBERT (J.-B.).	G.-Br.	71-75	GRASSI (C.).	Ital.	26
GILBERT (I.).	G.-Br.	99	GRAVES.	G.-Br.	LITTÉRATURE
GILL (J.).	Autr.	109	GRAVIER (E.).	Fran.	61
GILLEN (M.).	Lux.	43-44	GRAY (J.).	E.-U.	7-23-24
GILLIS (M.-A.).	Belg.	61	GREATHOUSE (E.-G.).	E.-U.	42
GILMORE (W.-E.).	E.-U.	28	GREBER (I.).	Fran.	SCULPTURE
GINO (G.).	Ital.	126	GREBLE (I.).	Lett.	61
GINTEL (L.).	Polog.	61	GRÉBLE (A.).	Lett.	61
GINTER (A.).	Lux.	61	GREENBAUM (H.).	Esth.	39
GIOVANELLI (G.).	Ital.	125	GREGAN (U.).	Irl.	26
GIRAL (J.).	Espa.	33-34	GRESSIER (L.-A.).	Fran.	33
GIRARDEILLE (A.).	Suis.	136-137-138	GRET (E.-R.).	Arg.	43-44-46-47
GIRARDUT (B.).	Fran.	SCULPTURE	GRIEDER (H.).	Suis.	62 à 70
GIRARDET (R.).	Fran.	126	GRIER (J.).	E.-U.	121
GIROD (R.).	Suis.	105	GRIERSON (T.).	G.-Br.	111
GIRODEAU (G.).	Fran.	80	GRIFFITHS (P.-H.).	G.-Br.	122
GIRRES (E.).	Lux.	47	GRILC (B.).	Y.-Sla.	94-95-96
GITLITZ (M.).	E.-U.	41	GRILKA (O.).	Autr.	79
GIVEL (G.).	Suis.	40	GRILLO (A.).	Ital.	41
GLANCY (H.-S.).	Ital.	103	GRIMM (J.).	Hong.	43-45
GLIUBICH (V.).	Ital.	34	GRIMMONPREZ (L.-G.).	Belg.	61
GLOTON (G.).	Fran.	121	GRIMOLDI (E.).	Ital.	25
GLUCK (H.).	Autr.	110	GRIPENSTEDT (C.).	Suède	56-59
GNEFTOS (M.).	Grèce	39	GROBERT (P.).	Fran.	28
GOBLET D'ALVIELLA (F.-A.).	Belg.	60	GROMBACH (J.).	E.-U.	40
GODDARD (G.-E.).	G.-B;.	34	GRONKOWSKI (I.).	E.-U.	443-44-45-46-47-48
GODFRÉE	G.-Br.	73-75	GRONOONA (C.).	E.-U.	113
GODINAT (A.).	Fran.	LITTÉRATURE	GROOSJOHAN (B.).	Holl.	61
GODWIN (J.).	G.-Br.	34	GROSCLAUDE (M.-C.).	Fran.	4
GOEDINGS (A.-H.).	Holl.	105	GROSS (ET).	Hong.	5-6
GOETHALS (L.).	Belg.	140-142	GROSS (ER.).	Fran.	61
GOFF (T.-C.).	Irl.	26	GROSVENOR (W.-P.).	G.-Br.	119
GOGARTY (O.).	Irl.	LITTÉRATURE	GROTTUMSBRAATEN (J.).	Norv.	135-136-138
GOGARTY (O.).	G.-Br.	38	GRUN (J.).	Lux.	108
GOLDING (K.-G.).	Fran.	72-74	GRUNFELD (L.).	Autr.	105
GOLDSCHMIED (L.).	Autr.	149	GUENEFF (T.).	Bulg.	61
GOMES (A.).	Brés.	4-5-69-23	GUEPIN (A.-J.).	Holl.	125
GONCZ (L.).	Hong.	71-73	GUERBOIS (H.).	Fran.	ARCHITECTURE
GONNET (C.-A.).	Fran.	113-LITTÉRATURE	GUERLACHE (J.).	Belg.	39
GONSETH (E.).	Suis.	85	GUERRICO (C.-J.).	Arg.	126
GONZALEZ (J.).	Espa.	57-60	GUERRICO (C.).	Arg.	54-56-60

NOMS DES ENGAGÉS	NATIONALITÉ	NOS DES ÉPREUVES
GUERRIER (A.).	Fran.	126
GUERRIER (F.).	Fran.	126
GUEST (F.).	G.-Br.	112
GUGA (A.).	Roum.	61
GUILHERME-BURNAY (F.).	Port.	124
GUILLEMIN (R.).	Fran.	46
GUILLEN-IGLESIAS (F.).	Espa.	57-60
GUILLOUET (M.).	Fran.	14
GUILLOUX (P.).	Fran.	13
GUILMARD (R.-A.).	Fran.	PEINTURE
GUINARD (M.).	Fran.	83
GUINARD (J.).	Fran.	PEINTURE
GUINBERT (R.).	Fran.	PEINTURE
GUIRAUD-RIVIÈRE (M.).	Fran.	SCULPTURE
GUISAN (H.).	Suis.	106
GUISEPPE (R.).	Ital.	126
GULDAGER (o.).	Dane.	43-45-46
GULDENER (A.).	Suis.	142
GULLI (o.).	Norv.	11-21
GUNDERSEN (G.).	Dane.	76-82
GUNDHUS (H.).	Norv.	27
GUNDLACH-PETERSEN (O.).	Dane.	ARCHITECTURE
GURBITCH (N.).	Y.-Sla.	79
GUSTAFSON (K.).	Suède	61
GUTHRIE (G.-P.).	E.-U.	10
GUTMANS (E.).	Lett.	38
GUTTINGER (A.).	Suis.	62 à 70
GUTWININGER (J.).	Suis.	62 à 70
GWILDIS.	Lith.	61
GYLLING (J.).	Suède	100-104
GYORFFY (A.).	Hongrie	79
GYORGYEF (F.).	Hong.	78-84
GYSLER (K.-T.).	Norv.	52-53
GYURKO (L.).	Hong.	17
GYURKOVICH (B.).	Hong.	142

## H

HAAG (J.).	Suis.	61
HAAVISTO (A.).	Finl.	84
HARBERFIELD (F.).	G.-Br.	43-45-46
HABERL (A.).	Hong.	136-137-138
HADDAD (M.-G.).	Egyp.	38
HADI (S.-M.).	Indes	71-73
HAGELBERG (E.-A.).	Finl.	106
HAELIN (G.-W.).	Suède	49-50
HAGEMEISTER (W.).	Dane.	20
HAGAN.	Norv.	126
HAGERTY (H.).	E.-U.	39
HAGGMANN (F.).	Suis.	86
HAHN (L.).	E.-U.	5
HAIDEGGER (R.).	Autr.	5-6
HAJOS (ALF.).	Hong.	ARCHITECTURE
HAJOS (AYS.).	Hong.	61
HAK (F.).	T.-Slo.	136
HALASY (J.).	Hong.	116-119
HALASZ (F.-T.).	Hong.	81
HALBOUT (G.).	Fran.	SCULPTURE
HALL (J.-S.).	Indes	1-2-3-25-26
HALLAP (S.).	Esth.	110
HALLER (P.).	Suis.	62 à 70
HALLEY (E.-H.).	Ar.-S.	120-123
HALLIN (L.).	Belg.	85
HALLMAN (M.-N.).	Suède	116-119
HALME (R.-E.).	Finl.	1-2-25

NOMS DES ENGAGÉS	NATIONALITÉ	N° DES ÉPREUVES
HALONEN (L.-A.).	Finl.	8
HALOT (S.-J.).	Belg.	71-73-75
HALUSKA (J.).	Hong.	14
HAMALAINEN (M.).	Finl.	62 à 70
HAMDY ABDEL SALAM	Egyp.	61
HAMEL (R.).	Fran.	47-48
HAMEL (K.).	Turq.	61
HAMID (A.-H.).	Turq.	61
HAMILTON (B.).	E.-U.	21
HAMILTON (E.).	Suède	55
HAMMAR (C.).	Suède	124-125
HAMMER (P.).	Lux.	1-2-3-14
HAMMERS (A.).	Lett.	61
HAMMOND (W.).	G.-Br.	60
HANDY (J.).	E.-U.	105
HANF (J.).	T.-Slo.	51
HANN (E.-W.).	G.-Br.	33
HANNELIUS (L.-W.).	Finl.	117-118-122-123
HANNON (D.).	Irl.	61
HANSE (E.-J.).	Belg.	61
HANSEN (E.).	Dane.	80-87
HANSEN (P.)	Dane.	81-87
HANSEN (H.).	Dane.	80
HANSEN (M.).	Dane.	100-104
HANSEN (H.).	Dane.	47
HANSEN (E.).	Dane.	43-44-45-46
HANSEN (O.).	Norv.	37
HANSEN (H.).	Norv.	40
HANSEN (W.).	Norv.	40
HANSEN (S.).	Norv.	13-14
HANSON (W.-C.).	G.-Br.	47
HANSSON (H.-S.).	Suède	76-83
HAPGOOD (W.-R.).	E.-U.	29-30
HAPPE (H.).	Holl.	ARCHITECTURE
HARADA (T.).	Japon	71-73
HARDING (P.).	G.-Br.	98
HARDINGSONAS (G.).	Lith.	61
HARDY (P.).	Fran.	123
HARFURT (F.).	Ital.	38
HARMON (E.).	E.-U.	106
HARO (L.-J.).	Finl.	12-25-26
HARPER (E.).	G.-Br.	7-23-24
HARRIS (F.-J.).	Can.	4-26
HARRISON (E.-G.).	G.-Br.	10-25
HART (E.).	E.-U.	61
HARTMAN.(J.).	Suis.	121
HARTRANFT (G.).	E.-U.	18-19
HARVEY (T.).	G.-Br.	44-45-46
HARVEY (G.-H.).	Af.-S.	123
HASELSTEMER (R.).	Autr.	13-16
HASSANEIN-BEY (A.-M.).	Egyp.	54-56
HASSLER (A.).	Fran.	127-128-129-130-131
HASTON (R.).	G.-Br.	140
HATCH (I.-R.).	G.-Br.	105
HATFIELD (J.).	G.-Br.	104
HAUG (T.).	G.-Br.	92-93
HAUGEN (A.).	Norv.	135-136-137-138
HAUNER (J.).	E.-U.	135-136-137-138
HAUSER (H.).	T.-Slo.	124
HAUSER (H.).	Suis.	34
HAUTZINGER (A.).	Suis.	34
HAVELKA (F.).	Hong.	33-34
HAWKINS (F.-W.).	T.-Slo.	12
HEALY (J.).	G.-Br.	62 à 70
HEANEY (F.).	Irl.	61
HEAP (S.-H.).	Irl.	61
HEARD (E.-C.).	G.-Br.	61
HEATHCOTE (J.-C.).	G.-Br.	34
HECKSCHER (G.).	N.-Zél.	91
HEDLUND (P.-E.).	Indes	10-11-13-14-26
HEB (E.).	Dane.	55
HEEREN (C.).	Suède	135-136
	Fran.	62 à 70
	Holl.	47-48

NOMS DES ENGAGÉS	NATIONALITÉ	N <sup>OS</sup> DES ÉPREUVES	NOMS DES ENGAGÉS	NATIONALITÉ	N <sup>OS</sup> DES ÉPREUVES
HEGAZY HUSSEIN.	Egypt.	61	HOCHMANN (F.).	T.-Slo.	61
HEIDE (R.).	Norv.	56-59	HOCKSMAN (V.).	G.-Br.	47 - 48
HEINCE (V.).	Lett.	41	HODGSON (R.).	G.-Br.	105
HEISE (A.).	Fran.	1-25	HOEVENAERS (H.).	Belg.	46-47-48
HEJRET (J.).	T.-Slo.	9	HOFF (C.).	Norv.	3-4-14-16-22
HELANDER (Y.).	Finl.	16	HOFFMANN (F.).	Autr.	140
HELDI (F.).	AUtr.	16	HOFFMANN (M.).	Lux.	23
HELDEENSTEIN (F.).	Lux.	SCULPTURE	HOFMANN (T.).	Y.-Sla.	76
HELFRICH (A.-B.).	E.-U.	26	HOFTA (L.).	T.-Slo.	140
HEGESEN (S.).	Norv.	13-15	HOJER (A.).	T.-Slo.	61
HELLBERG (R.).	Finl.	47	HOJER (F.).	T.-Slo.	61
HELLUIST (A.-F.).	Suède	95-96	HOLDT (A.-H.).	Dane.	38
HELLQUIST (E.).	Suède	55	HOLDT (H.-P.).	Dane.	39
HELLSTEN (N.).	Suède	56-59	HOLLITZER (F.).	Autr.	119
HELLSTROM (M.).	Suède	125	HOLLOSY (B.).	Hong.	103
HEMMI (H.).	Suis.	25	HOLLOSY (F.).	Hong.	91
HEMSING (H.-C.).	Holl.	94-95-96	HOLMBERG (G.-J.).	Suède	61
HENAULT (J.).	Belg.	13	HOLMES (C.).	G.-Br.	140
HEDERICKX (A.).	Belg.	2	HOLMKVIST (B.).	Suède	140
HENEIN RIZKALLA.	Egypt.	61	HOLMSEN (E.).	Norv.	116-119
HENETROSA DE SANTO MAURO (R.).	Espa.	112	HORSBOER (M.).	Suis.	140
HEINIE (S.).	Norv.	132	HOLT (M.-B.).	G.-Br.	56-59
HENIGAN (J.).	E.-U.	23-24	HOLTZ (J.).	Roum.	61
HENNEBERT (S.).	Belg.	102	HOMMENA (R.).	Holl.	34
HENNING (T.-H.).	Cana.	40	HOMONNAI (H.-L.).	Hong.	105
HENNING (T.).	Suède		HOYONNAI (H.-M.).	Hong.	105
HENRIJEAN (M.).	Belg.	91-103	HONAUER (G.).	Fran.	81
HENRY (E.-M.).	Aust.	89-103	HONDA (A.).	Japon	71-73
HENTSCHEL (G.).	E.-U.	45-47-48	HONISBERG (A.)	Roum.	61
HEREERT (P.).	Ital.	142	HONNER (R.-S.-J.).	Aust.	3-11-14-15-26
HEREOS (G.).	Belg.	134	HONZATKO (B.).	T.-Slo.	8
HERIN (A.).	Ital.	136	HOOGESTEYN (O.).	Holl.	103
HERMANN (A.).	Fran.	62 à 70	HOPKINS (V.).	E.-U.	46-47-48
HERNANDEZ (T.).	Mexi.	120-121-122-123	HORA (J.).	G.-Br.	62 à 70
HERPIN (G.).	Fran.	125	HOPPER (I.).	E.-U.	55
HERRMANN (A.).	Suis.	139	HORA (J.).	T.-Slo.	105
HERRMANN (H.).	Suis.	135	HORKKO (T.).	Finl.	47-48
HERSCHMANN (A.).	Autr.	76	HORN (C.-W.).	G.-Br.	127-128-129-130-131
HERSCHMANN (O.).	Autr.	57-60	HORN (J.-B.).	E.-U.	105
HERVEY (K.-W.).	G.-Br.	49-50-52-53	HORNBERGER (R.-A.).	Lux.	62 à 70
HERVIER (F.).	Fran.	SCULPTURE	HORNEMANN (P.-F.).	E.-U.	62 à 70
HERZL (F.).	Autr.	140	HORROKS (B.-G.).	Dane.	116
HEUET (G.).	Cana.	1-2-25	HORSCH (N.).	G.-Br.	106
HEUET (G.).	Fran.	1-3-24	HORSTEN (G.-A.).	Belg.	109
HEVAK (S.).	T.-Slo.	135-136	HORSTEN (G.-A.).	Holl.	61
HEWITT (R.).	G.-Br.	86	HORTAL (A.).	Arg.	71
HIEFFER (F.).	Autr.	51	HORTON (W.-G.).	G.-Br.	142
HIETAKARI (V.-H.).	Finl.	8	HOUET (V.-A.).	T.-Slo.	114-115-117-118
HIGELIN (A.).	Fran.	62 à 70	HOUET (V.-A.).	Belg.	61
HIGGINSON (J.).	G.-Br.	15	HOUGETON (H.).	G.-Br.	4-26
HILDRETH (W.-E.).	Indes	1-2-3-11-25-26	HOURNON (R.)	Fran.	46
HILGER (J.).	Lux.	1-2-3-14	HOUSER (C.)	E.-U.	18-19
HILL (G.-L.).	E.-U.	2-25	HOUSNY KHALIL.	Egypt.	61
HILLEN (F.).	Suède	61	HOUSS (A.).	Lux.	62 à 79
HILLIARD (R.-M.).	Irl.	36	HOW (H.-S.).	G.-Br.	82
HILLS (R.-G.).	E.-U.	19	HOWELL (R.).	E.-U.	93-103
HIN (J.-A.).	T.-Slo.	94-96	HOY-PETERSEN (A.).	Dane.	124
HIN (C.-N.).	Holl.	124-125	HRABE (A.).	T.-Slo.	107
HINDS (S.-R.).	Holl.	124-125	HRENYOVSKY (J.).	Hong.	8
HINES (B.).	E.-U.	123	HRISTOFF (A.).	Bulg.	61
HINGS (M.-B.).	E.-U.	82	HRYVIK (V.).	T.-Slo.	111
HINGE (M.R.).	Indes	7-8	HUBBARD DE HART.	E.-U.	14-15
HINKLE (H.-R.).	E.-U.		HUBER (K.).	Autr.	108
HINTERSTOISSER (J.).	Autr.	12	HUBER (R.-W.).	Finl.	119
HIRS (HIRZER) (F.).	Hong.	61	HUBER (C.-W.-).	Finl.	116-119
HIRSCH (K.).	Suède	61	HUBER (J.).	Fran.	62 à 70
HIRSCH (E.).	Roum.	21	HUBER (E.).	Autr.	54-58
HIRSCHY (A.).	Suis.	88	HUBERT (F.).	Belg.	142
HIRVONEN (H.).	Finl.	139	HUBERT VAN BLYENBURGH (W.-P.)	Holl.	56-59
HITCHCOCK (T.).	E.-U.	112	HUBERTY (A.).	Lux.	35
HLASTAN (S.).	Y.-Sla.	62 à 70	HUDSON (A.).	Cana.	141
HLAVAC (M.).	T.-Slo.	114-115-117-118	HUDSON (A.).	G.-Br.	101

noMS DES ENGAGÉS	NATIONALITÉ	NOS DES ÉPREUVES
HUGHES (F.).	E.-U.	116-119
HUIZENAAR (H.).	Holl.	38
HULSMANS (J.-G.).	Belg.	106
HULTBERG (O.-F.).	Suède	114-117
HULTGREN (E.).	Suède	39
HUMELHANS (J.).	T.-Slo.	105
HUMPHREYS (S.).	G.-Br.	62 à 70
HUNENBERGER (F.).	Suis.	110
HUNT (A.).	G.-Br.	105
HUNTER (J.-G.).	B.-U.	113
HUNTER (F.-T.).	E.-U.	71-73
HUNTER (R.-S.).	Can.	34
HUNTER (S.-G.).	G.-Br.	47-48
HUOT IL.).	Fran.	61
HUSGAFVEL (A.).	Finl.	1-3-25-26
HUSSEY (F.).	E.-U.	25
HUTMACKER (J.).	Belg.	87
HUTTNER (J.).	Hong.	142
HUTTUNEN (H.).	Finl.	120-121-121
HUUPPONEN (E.).	Finl.	71-83
HUUSARI (A.).	Finl.	22
HUYBRECHTS (L.).	Belg.	124-125
HYLAND (F.-W.).	R.-U.	113
HYLANDER (B.).	Suède	107

## I

JACOBI (D.).	Roum.	61
LANKOFF (S.).	Bulg.	61
IBRAHIM (H.).	Turq.	61
IAGHEN IBRAHIM.	Egyp.	61
IKAVALKO (J.).	Finl.	78-85
IKONEN (V.-V.).	Finl.	16-82
IMBACH (J.).	Suis.	3-25-26
IMBODEN (P.).	Ital.	137-138
INDRUCH (S.).	T.-Slo.	62 à 70
INGRAM (R.).	S.-Af.	39
INNÉMÉE (H.-P.).	Holl.	47-48
IOVOVITCH (C.).	Bulg.	61
IRELAND (W.-G.).	Irl.	71-73-75
IRIGOYEN CASTILLO (P.).	Espa.	13
IRWIN (B.).	E.-U.	9
ISBECQUE (G.).	Fran.	61
ISETTA (M.).	Ital.	81
ISHIDA (T.).	Japon	90-91-103
IS-LOPEZ (J.).	Espa.	36
ISMAIL EL SAYED.	Egypt.	61
ISMAIL MAHMOUD.	Egypt.	61
ISMET (S.).	Turq.	61
ISNARDI (C.).	Ital.	121-123
ISOLA (A.).	Fr &	
ISRAELS (I.).	Holl.	PEINTURE
IVADY (A.).	Hong.	105
IVANOFF (P.).	Bulg.	61
IVANOV (P.).	Ital.	34
IZARD (G.).	Fran.	142

## J

JAASKELAINEN (S.).	Finl.	137-138
JABOR (J.).	Suis.	140

NOMS DES ENGAGÉS	NATIONALITÉ	NOS DES ÉPREUVES
JACCARD (M.).	T.-Slo	33
JACKSON (J.).	Fran.	2
JACKSON (A.).	G.-Br.	41
JACKSON (J.).	G.-Br.	20
JACKSON (W.-K.).	G.-Br.	141
JACOB (A.).	Fran.	96
JACOB (S.-M.).	Indes	71-73-15
JACOB (E.-E.).	G.-Br.	126
JACOBSEN (H.-o.).	Dane.	116
JACOBSEN (J.).	Dane.	79-86
JACOBSSON (M.).	Suède	137-138
JACOBSZON (P.-J.).	Holl.	89-193
JACOBY (J.).	Lux.	PEINTURE
JACQUET (E.).	Suis.	140
JACQUET (H.).	Suis.	56-59
JAHN (R.).	Autr.	110
JAHREN (P.).	Norv.	79
JAKOBSSON (W.).	Finl.	134
JAKOBSSON (L.).	Finl.	134
JAMOIS (R.).	Fran.	3-26
JANAUSCH (E.).	Autr.	19
JANDA-SUK.	T.-Slo.	18
JANDERA (o.).	T.Sl.	10-25
JANDL (V.).	Autr.	25
JANNEKEYN (J.-F.).	Fran.	60
JANNI (A.).	Ital.	61
JANOUCHAUSKAS (S.).	Lith.	61
JANSEN (H.).	Norv.	27
JANSON (K.-J.).	Suède	94
JANSSEN (G.-M.).	Belg.	72-74
JANSSENS (P.).	Belg.	25
JANSSENS (F.).	Belg.	85
JANSSON (B.).	Suède	19
JANSSON (F.).	Suède	15
JANSSON (H.).	Suède	13-22
JANSSON (H.).	Dane.	94
JANSSON (G.).	Finl.	4-26
JANY (J.).	Fran.	142
JAQUENOUD (J.).	Suis.	108
JAROINE (C.-F.).	Aust.	42
JARRIN (A.).	Equa.	6-7-23
JARVELA (N.).	Finl.	9
JARVINEN (E.).	Finl.	15
JARVIS (W.-E.).	Aust.	34
JAUAREGUY (A.).	Fran.	113
JAVORSKI (N.).	Esth.	61
JAVUREK (J.).	T.-SLO.	54-56-58-59
JAWORSKI (J.).	Polog.	4-5-26-27
JEANNET (P.).	Suis.	87
JEANS (C.).	G.-Br.	97-100-104
JEITZ (T.).	Lux.	62 à 70
JEKALS (G.).	Lett.	1-2-22-25
JELÉN (R.).	T.-Slo.	114-115-117-118-120
JELINEK (J.).	T.-Slo	121-123
JELINEK (S.).	E.-Slo.	61
JENEYN (R.).	Hong.	33
JENKINS (E.).	G.-Br.	61
JENNINGS (E.-F.).	G.-Br.	116-119
JENSEN (A.-F.).	E.-U.	31
JENSEN (AX.).	Dane.	96
JENSEN (H.-I.).	Dane.	8
JENSEN (K.).	Dane.	106
JENSEN (C.).	Dane.	3-4-25
JENSEN (S.).	Dane.	18-20
JERSEK (P.).	Norv.	40
JESSUP (M.).	Y.-Sla.	62 à 70
JESZE (C.).	E.-U.	72-74-75
JETER (T.-P.).	Hong.	34
JEWTRAW (C.).	E.-U.	54-58
JILEK (A.).	E.-U.	127-128-129
JIRASEK (R.).	T.Slo.	119
JIRDA (M.).	T.-Slo.	47
	T.Slo.	14

NOMS DES ENGAGÉS	NATIONALITÉ	NOM DES ÉPREUVES
JIRKOVSKY (J.).	T.-Slo.	140
JIRSAK (J.).	T.-Slo.	16
JOANNES DIT POWEL (R.).	Belg.	10-16-22
JOBIER (H.-L.).	Fran.	58
JOACHIM (A.-A.).	E.-U.	62 à 70
JOHANNESSEN (o.).	Norv.	120-121-123
JOHANSEN (W.-E.).	Norv.	49-52-53
JOHANSON (G.).	Suède	140
JOHANSON (H.).	Suède	140
JOHANSSON (G.-M.).	Suède	114-115-117
JOHANSSON (S.-D.).	Suède	101-102
JOHANSSON (M.-E.).	Suède	101
JOHANSSON (R.).	Suède	4
JOHANSSON (C.-H.).	Suède	120-123
JOHANSSON (C.-E.).	Suède	61-88
JOHANSSON (P.).	Finl.	17
JOHN (F.).	T.-Slo.	49-50
JOHNSEN (F.).	Norv.	33
JOHNSON (L.).	Fran.	123
JOHNSON (D.).	Cana.	3-26
JOHNSON (T.-L.).	G.-Br.	1 2
JOHNSON (W.-B.).	E.-U.	85
JOHNSON (R.-E.).	E.-U.	7-23-24
JOHNSON (F.-P.).	E.-U.	10
JOHNSON (C.-W.).	E.-U.	61
JOHNSON (W.).	E.-U.	7
JOHNSSON (B.-E.).	Suède	91
JOHNSTON (J.-R.).	cana.	36
JOHNSTON (H.-A.).	G.-Br.	27
JOHNSTONE (C.-H.).	G.-Br.	6
JOLL (E.).	Esth.	6 1
JOLY (A.).	Fran.	132-134
JON (V.).	T.-Slo.	136
JONAK (J.).	T.-Slo	109
JONES (F.-T.).	Arg.	103
JONES (R.).	Aust.	40
JORGENSEN (L.).	Dane.	1-2
JORGENSEN (L.).	Dane.	16
JOSEFSON (K.).	Suède	140
JOSIFEK (B.).	T.-Slo.	139
JOSSET (R.-J.).	F r a n .	SCULPTURE
JOTTRAND (M.).	Belg.	142
JOURDA (A.).	Fran.	61
JOURDAIN (E.).	Fran.	84
JOURLIN.	Fran.	78
JOUSSE (P.).	Fran.	26
JOVAN (H.).	Y.-Sla.	77
JOVANOVIĆ (D.).	Y.-Sla.	6 1
JOZOPAITIS (L.).	Lith.	61
JUANTEGUI-EGUREN (A.).	Espa.	61
JUBEAU (R.).	Fran.	5
JUCEWICZ (L.).	Polog.	127-128-129-130-131
JUDAY (R.-L.).	E.-U.	13
JUDD (N.-P.).	Irl.	105
JUILLERAT (E.).	Suis.	83-107
JUILLET-CULAN (F.).	Chili	43-44-45-46-47
JUKES (H.-D.).	G.-Br.	140
JUKOLA (M.).	Finl.	11-26
JULEN (A.).	Suis.	139
JULEN (A.).	Suis.	1 3 5 - 1 3 9
JULEN (S.).	Suis.	135-139
JUN (B.).	T.-Slo.	110
JUNGMANN (J.).	T.-Slo.	56-57-58-59-60
JUNQUERAS (J.).	Espa.	1-2-25
JURADO-GONZALEZ (A.).	Equa.	1-14
JURGENS (A.).	Lett.	61
JURGENS (F.).	Holl.	116-119
JUSTESEN (C.-F.).	Dane.	121
JUVONEN (E.).	Finl.	80

NOMS DES ENGAGÉS	NATIONALITÉ	NOS DES ÉPREUVES
KAAN (R.).	Autr.	58
KAARSMAN (o.).	Esth.	61
KADAR (A.).	Hong.	8
KADRI (D.).	Turq.	61
KADZIOLKA (S.).	Polog.	138
KAER (M.).	E.-U..	21
KAESER (P.).	Suis.	3 4
KAHANAMOKU (S.).	E.-u.	89
KAHANAMOKU (D.).	E.-U.	89
K A I N D T	Autr.	1 - 2 5
KAJZELJ (V.).	Y.-Sla.	136
KALJOT (E.).	Esth.	61
KALKUN (G.).	Esth.	18
KALLUNZER (B.).	T.-Slo.	34
KALLMUNZER (J.).	T.-Slo	34
KALNINS (A.).	L e t t .	12
KALOUS (J.).	T.-Slo.	8
KALTENBRUM (H.).	Af.-S.	43-44-47
KALUZA (J.).	Polog.	61
KAMARAINEN (E.).	Finl.	135
KAMERBEEK (H.).	Holl.	10
KANAKURI (S.).	Japon	8
KANN (P.).	Hong.	105
KANTOR (K.).	Autr.	6-7
KAPP (O.).	Esth.	77-84
KAPPELER (M.).	Fran.	87
KARAFIAT (J.).	T.-Slo.	62 à 70
KARASSTOYANOFF (L.).	Bulg.	4-5
KARKKAINEN (H.).	Finl.	95
KARLBERG (E.).	Suède	140
KARLOVITS (J.).	Hong.	1 6
KAROLYI (KROPACSEK) (F.).	Hong.	2
KARONEN (Y.).	Finl.	62 à 70
KASAKOV (N.).	Esth.	80
KASKEY (H.-H.).	E.-U.	127-128-130
KAT (W.-H.).	Holl.	3-26
KATZ (E.).	Finl.	9-27
KATZ (M.).	Suis.	61
KAUFELDT (P.-L.).	Suède	61
KAVURIC (D.).	Y.-Sla.	103
KAWALEC (E.).	P010g.	33
KEALOHA (W.).	E.-U.	9 0
KEATING (J.).	Irl.	PEINTURE
KEEBLE (M.-C.).	E.-U.	15
KEEMINK (H.).	Holl.	12
KEHLING (B').	Hong.	71-73-75
KEILLER (A.).	G.-Br.	136-137-138
KEKKONEN (U.).	Finl.	13
KELEMEN (A.).	Hong.	71-73-75
KELLEHER (J.-P.).	Irl.	38
KELLER (J.).	Frau.	17
KELLER (T.-B.).	Suède	61
KELLY (J.).	Suède	9
KELLY J.-B.).	E.-U.	29-30
KEMAL (R.).	Turq.	61
KEMALEDINE (M.-R.).	Turq.	61
KENDRICK (J.-L.).	I r l .	61
KENNEDY (J.-G.).	E.-U.	33
KENNY (A.-J.).	Arg.	112
KENT (H.).	G.-Br.	16
KENYERI (KRONBERG) (L.).	Lett.	89
KEPKE (V.).	Lett.	43-46
KERESZTES (L.).	Hong.	78-84
KERR (G.-C.).	G.-Br.	1 3
KERR (H.).	Irl.	61
KERSHAW (C.-A.).	G.-Br.	57-60

# K

NOMS DES ENGAGÉS	NATIONALITÉ	N <sup>OS</sup> DES ÉPREUVES	NOMS DES ENGAGÉS	NATIONALITÉ	N <sup>OS</sup> DES ÉPREUVES
KERTTULA (E.).	Finl.	62 à 70	KONYI (K.).	Hong.	79
KESERU (L.).	Hong.	105	KOOLMANN (A.).	Esth.	76-83
KESSERU (F.).	Hong.	105	KOPP (C.).	Suis.	89-105
KESKULL (R.).	Esth.	1-2-3	KOPRIVA (F.).	T.-Slo.	81
KHOO (H.-H.).	Chine	71-73	KORDELIC (I.).	Y.-Sla.	94-95-96
KIAMIL (D.).	Turq.	61	KORPI (K.).	Finl.	16-22
KIELDS (A.).	Lett.	12-17-18-1	KORTLÈVE (F.-T.).	Holl.	123
KIEFFER (A.).	Irl.	41	KOS (J.).	T.-Slo.	62 à 70
KIEFFER (A.).	Lux.	61	KOSMATIN (A.).	Y.-Sla.	46-47-48
KIEFFER (J.).	Lux.	35	KOSTAMO (E.).	Finl.	62 à 70
KIELLAND BRANDT (S.).	Dane.	PEINTURE	KOSTER (L.).	Lux.	99
KIFFER-PORTE (S.).	Fran.	99	KOSTRZEMBSKI (F.).	Polog.	47-48
KIHLEFELD (J.).	Esth.	61	KOSTRZEWSKI (S.).	Polog.	4-5-26-27
KIKKAS (J.).	Esth.	109	KOTZIAS (C.).	Grèce	57-59-60
KILLICK (G.-C.).	G.-Br.	29	KOALA (J.).	T.-Slo.	77
KING (E.).	G.-Br.	4	KOUTNY (J.).	T.-Sl.	62 à 70
KINGSBURY (H.-T.).	E.-U.	34	KOUWENBERG (P.).	Holl.	40
KINGSCOTE (A.-R.).	G.-Br.	71-73	KOVACEC (R.).	Y.-Sla.	94-95-96
KINN (G.).	Suède	8	KOWALCZEWSKI (S.).	Polog.	120-122-123
KINSEY (D.-C.).	E.-U.	10	KOZELUH (J.).	T.-Slo.	71-73
KINSMAN (H.).	Af.-S.	1-2-3-25-26	KOZLIK (J.).	Finl.	123
KIRALY (P.).	Hong.	7-8	KRAEMER (B.).	Dane.	13
KIRBY (T.).	E.-U.	41	KRAGH (J.).	Suis.	SCULPTURE
KIRNY (E.).	E.-U.	27	KRAMER (E.).	Grèce	61
KIRCHENOFF (F.).	Hong.	34	KRANIS (A.).	Bulg.	6-7-8
KIRKEBJERG (F.).	Dane.	49	KRAPTCHANSKI (K.).	T.-Slo.	61
KIRSCH (N.).	Lux.	61	KRASL (J.).	T.-Slo.	140
KIRSHBAUM (W.).	E.-U.	91	KPATOCHVIL (J.).	T.-Slo.	61
KIRCHMAYER (K.).	Hong.	71-73	KRATOCHVIL (F.).	T.-Slo.	7-8
KJELDSSEN (E.).	Dane.	43-45-46	KRAUS (J.).	T.-Slo.	81
KJELLSTROM (E.).	Suède	11	KREICBERGS (P.).	Lett.	61
KLAINEROFF (M.).	Bulg.	47-48	KREITZ (W.-L.).	Belg.	140-142
KLAMBAUER (E.).	Autr.	18	KREMER (P.).	Lux.	61
KLAPWYK (G.).	Holl.	100-101-102-104	KRENCSEY (M.).	Hong.	72-74
KLEIN (E.).	Lux.	47	KRIEVS (A.).	Lett.	76
KLEIN (G.).	Fran.	93	KRILLER (H.-J.).	Holl.	47
KLEMOLA (V.).	Finl.	139	KRIZ (F.).	E.-U.	62 à 70
KLEMPENER (H.).	T.-Slo.	105	KROLIKIEWICZ (A.).	Polog.	52-53
KLIER (R.).	T.-Slo.	119	KROLY (F.).	Y.-Sla.	SCULPTURE
KLINGER (M.).	T.-Slo.	62 à 70	KROM (G.-J.).	Holl.	61
KLOTZ (J.).	Belg.	123	KROMPHOLZ (O.).	T.-Slo.	61
KLUMBERG (A.).	Esth.	17-22	KRONGEIGEROVA (L.).	T.-Slo.	101
KLYNEN.	Holl.	ARCHITECTURE	KRONLUND (C.-A.).	Suède	141
KNEL (J.).	Holl.	51	KRUPA (W.).	Polog.	61
KNIOGHT (A.).	G.-Br.	94-95	KRUSE (F.).	E.-U.	62 à 70
NOBLOCH (M.).	T.-Slo.	43-44-46	KRZEMINSKI (K.).	Belg.	62 à 70
NOBLOCH (M.).	T.-Slo.	33	KRZEPTOWSKI (A.).	Polog.	47-48
KNOP (K.).	T.-Slo.	33-34	KUBORN (E.).	Polog.	136-137-138
KNUDTZON (L.).	Norv.	106	KUCHER (J.).	Lux.	90
KNUTSSON (K.-V.).	Suède	121	KUCHER (W.).	T.-Slo.	81
KOCH (C.).	Hong.	33-34	KUENY (T.).	Polog.	61
KOCK (R.).	Suède	61	KUENY (T.).	T.-Sko.	61
KOCZAN (M.).	T.-Slo.	17	KUHN (P.).	Fran.	76
KOETZ (J.).	Lux.	61	KUHNET (F.).	Lux.	47-48
KOFOED (J.-C.).	Dane	ARCHITECTURE	KUHNET (R.).	Autr.	8
KOHLER (A.).	Hong.	142	KUJUNDZIC (A.).	Autr.	12
KOHLER (J.).	Holl.	92-103-105	KUKK (A.).	Y.-Sla.	61
KOIV (K.).	Dane.	95	KULCSAR (E.).	Esth.	87
KOIV (K.).	Esth.	107	KUNDERT (F.).	Hong.	6-7
KOIONIEMI (H.).	Finl.	94	KUNNAS (J.).	T.-Slo.	6-7
KOLAR (O.).	T.-Slo.	135	KUNZE (P.).	T.-Slo.	47-48
KOLDOVSKY (K.).	Lux.	61	KURZA (F.).	Finl.	62 à 70
KOLDOVSKY (K.).	T.-Slo.	137	KURUNCZY (L.).	Holl.	54-58
KOLEHMAINEN (H.).	Finl.	8	KURZ (J.).	T.-Slo.	105
KOLENATY (F.).	T.-Slo.	61	KUSNETS (A.).	Hong.	1-2-3-25-26
KOLHO (V.).	Finl.	121-123	KUTSCHERA (B.).	T.-Slo.	122-123
KOMAREK (F.).	T.-Slo.	77	KUTSCHERA (M.).	Esth.	78-85
KOMODROWSKI (T.).	Polog.	49-50	KUTTIM (H.).	T.-Slo.	25
KONARZEWSKI (A.).	Polog.	42	KYOSTILA (L.-V.).	T.-Slo.	13
KONDZIOŁKA (S.).	Polog.	139	KYONEN (V.).	Esth.	1-2-3
				Finl.	95
				Finl.	8

NOMS DES ENGAGÉS	NATIONALITÉ	N <sup>OS</sup> DES ÉPREUVES
<b>L</b>		
LA BARBARA (F.).	E.-U.	35
LARBATTUT (A.).	E.-U.	58-59
LABOURDETTE (F.).	Espa.	3-20
LACHAPELLE (E.).	Suis.	3 1
LACKIE (E.).	E.-U.	97-104
LACROIX (P.).	Fran.	71-73
LACROIX (P.).	Fran.	PEINTURE
LACROIX (A.):	E.-U.	140
LADA (V.).	T.-Slo.	54-58-59-60
LADA (O.).	T.-Slo.	58-60
LAFAILLE (R.).	Fran.	82
LAFERRÈRE.	Fran.	79
LAGERCRANTZ (F.-D.).	Belg.	120-122-123
LAGERCRANTZ.	Suède	56-59
LAGERLOF (J.-L.).	Suède	111-123
LAGGER (G.-A.).	Ital.	139
L A G H I ( R . ) .	Ital.	1 7
LAGONICOS (E.).	Grèce	116-119
LAGONICOS (E.).	Grèce	116-119
LAHTINEN (H.).	Finl.	21
L A I N G ( L . ) .	S.-Af.	123
LAISANT.	Fran.	LITTÉRATURE
LAKSHMANAN (C.-K.).	Indes	10-11-14-25-26
LAMEIASI (G.).	Ital.	16
LAMMENS (A.-T.).	Belg.	71-73
LAMOURDEDIE (R.).	Fran.	SCULPTURE
LAMP (F.-J.).	Holl.	1-25
LANCELOT (A.).	Fran.	34
LANDELIUS (P.-F.).	Suède	114-115-116-117-118
LANDINI (A.).	Ital.	119
LANDOWSKI (P.).	Fran.	109
LANDRE (L.-A.).	Fran.	SCULPTURE
LANDVIK (E.).	Norv.	PEINTURE
L A N E ( C . ) .	Aust.	136-137
LANGAARD (C.).	Norv.	3-26
LANGE (J.).	Norv.	71-73-75
LANGENRAEDT (E.).	Polog.	44-46
LANGER (V.).	Belg.	15
LANGEREIS (A.).	T.-Slo.	33
LANGERS (M.).	Holl.	10-113
LANGFORD (W.-P.).	Lux.	61
L A N G L E T ( M . ) .	Can.	34
LANGLEY (H.-A.).	Fran.	39
LANGLEY (H.-A.).	G.-Br.	15
LANSDORP (N.).	E.-U.	140
LANZI (GE.).	Holl.	ARCHITECTURE
LANZI GU.).	Ital.	94-95-96
LAPIDO (V.).	Ital.	35
LAPPALAINEN (M.).	Urug.	54-58-59
LAPPSALINEN (M.).	Can.	4 4 - 4 7
LARA MUNOZ (H.).	Finl.	139
LARNOE (A.-H.).	Chili	1 1
LA ROCHE (E.).	Belg.	6 1
LARRABEITE (C.).	Suis.	142
LARANAGA (J.).	Espsa.	1-2-26
LARRAZ (R.).	Espa.	3-26
LARRAZA (J.).	Arg.	5 4 - 5 8 - 5 9
L A R S E N ( L . ) .	Espa.	61
LARSEN (L.).	E.-U.	2 7
LARSEN (G.).	Norv.	123
LARSEN (R.-M.).	Norv.	10
LARSEN (H.-V.)..	Norv.	127-128-129-130-131
LARSEN (E.).	G.-Br.	119
LARSEN (R.-C.).	Dane.	81
LARSEN (A.).	Dane.	42
	Dane.	4-5

NOMS DES ENGAGÉS	NATIONALITÉ	N <sup>OS</sup> DES ÉPREUVES
LARSEN (N.).	Dane.	120-123
LARSESON (A.-R.).	Suède	76-81
LARTIGUE (J.-A.).	Fran.	PEINTURE
LASH (L.-A.).	Holl.	61
LASNITZKA (F.).	Autr.	76
LASPLAZAS (J.).	Espa.	14
LASOUIN (J.).	Fran.	105
LASS (A.).	Esth.	61
LASSERRE (R.-F.).	Fran.	113
LAUEER (D.).	Hong.	ARCHITECTURE
LAUBŒUF (H.-L.).	Fran.	3 4
LAUDESMAUN (E.).	Autr.	105
LAUER (F.).	E.-U.	105
LAUER (J.).	Lux.	39
LAUKS (P.).	Lett.	61
LAURENT (G.).	Lux.	38
LAURSEN (N.).	Dane.	113
LAUSEIG (A.).	Fran.	23-24
LAUVAUX (H.).	Fran.	7-23-24
LAVAIRE (C.).	Fran.	140
LAVAN (S.).	Irl.	2-3-16
LAVENI (G.).	Ital.	120-121-123
LAVERY (J.).	Irl.	PEINTURE
LAVINI (A.).	Ital.	ARCHITECTURE
LAY (V.-C.).	G.-Br.	87
LAZAR (P.).	Roum.	61
LAZARSKI (J.).	E.-U.	43-44-46-47
LAZARUS (J.).	E.-U.	3 6
LEA (J.).	Irl.	61
LEBRÈRE-LUBIN (F.).	Fran.	113
LEBRUN (E.).	Fran.	97-100-104
LEBZELTER (A.).	Autr.	140
LECLERC (G.).	Fran.	9
LECLERCO (G.).	Belg.	8
LECOINTE (G.-M.).	Fran.	33
LECOMTE (G.-J.).	Belg.	142
LECONY (J.-A.).	E.-U.	25
LECOT (F.-E.).	Arg.	34
LEDERER (U.).	Autr.	140
LEDON (A.).	Cuba.	54-58
LEDUCQ (A.).	Fran.	47-48
LÉE (H.-H.).	G.-Br.	45-46
LÈEMBRUGGEN (G.).	Holl.	71-73
LEFÈVRE (A.-J.).	Holl.	61
LEFÈVRE (L.).	Lux.	6 1
LEFKOWITZ (A.).	E.-U.	40
LE GALLAIS (R.).	Lux.	72-75
LEGAT (V.).	E.-U.	89-90-103
LE GENDRE (R.-L.).	E.-U.	21
LEGRAND (F.).	Fran.	141
LEGRAND (E.).	Fran.	142
LEHAIN (J.).	Can.	121
LEHNEN (H.).	Lux.	1 1 0
LEHNER (O.).	Suis.	44-47-48
LEHTONEN (E.-R.).	Finl.	14-21-25-26
LEIGH (S.).	G.-Br.	62 à 70
LEIGH (E.).	G.-Br.	62 à 70
LEILAND (K.).	Lett.	111
LEINO (E.).	Finl.	85
LEINO (L.-O.).	Finl.	21
LEKARSKY (K.).	Esth.	49-51
LELLO (J.).	Esth.	61
LEMAITER (E.).	Fran.	142
LEMOUTON (J.).	Fran.	36
LENEHAN (P.-J.).	Irl.	39
LENGLEN (S.).	Fran.	72-75
LENORMAND (L.).	Fran.	101
LENORMANS (E.).	Fran.	95
LENZI (A.).	Ital.	1 8 - 1 9
LÉON (J.).	Cuba	60
LEOPARDI (O.).	Ital.	4 0
LEPAN.	Fran.	31
LEPATEY (L.-A.).	Fran.	113

NOMS DES ENGAGÉS	NATIONALITÉ	N <sup>OS</sup> DES ÉPREUVES	NOMS DES ENGAGÉS	NATIONALITÉ	NOS DES ÉPREUVES
LEPIÈRE (J.).	T.-Slo.	106	LORENTZEN (F.-H.).	Norv.	54-56-59
LE QUEAN.	Autr.	III	LORENTZEN (M.).	Dane.	PEINTURE
LEQUIO (T.).	Fran.	89-86	LORENZETTI (N.).	Ital.	110
LERMOND (G.-W.).	Ital.	49-50-52-53	LORPHÈVRE (F.-M.).	Belg.	61
LEROY (N.).	E.-U.	49-50-52-53	LORRETTE (P.).	Fran.	PEINTURE
LERTORA (M.).	Belg.	52-53	LOSSLI (E.).	Suis.	33
LESAGE (X.).	Ital.	62 à 70	LOSSMAN (J.).	Esthg	8
LEATHERLAND (E.).	Fran.	5 <sup>1</sup>	LOTGERING (H.).	Holl.	94-95-96
LEUTERT (E.).	G.-BR.	8	LOTH (J.).	Polog.	6 <sup>1</sup>
LEUZINGER (B.).	Suis.	43-46	LOUETTE (H.).	Belg.	140
LEVATI (A.).	Suis.	140	LOUGHRAN (B.-S.).	E.-U.	132
LE VAVASSEUR.	Ital	62 à 70	LOUIT (H.).	Fran.	125
LEVIE (H.-K.).	Fran.	49-50-106	LOUKIDY (o.).	Roum.	113
LEVISION (E.-H.).	Holl.	37	LOUNCKE (A.).	Fran.	110
LEVRATTO (V.).	Dane.	60	LOVAS (A.).	Hong.	8
LEVY-GRUNWALD (H.).	Ital.	61	LOVEJOY (F.-K.).	E.-U.	25
LEWDEN (P.).	Fran.	140	LOVIK (B.).	Hong.	38
LEWENHAUPT (C.-C.).	Fran.	13	LOVSIN ,A.,.	Y.-Sla	62 à 70
LEWIS (D.-T.).	Suède	49-50	LOWE (D.-G.).	G.-Br.	4-5
LEWIS (D.-E.).	Can.	39	LOWE (W.-J.).	Irl.	1-2-26
LEV (E.).	G.-Br.	121	LOWES (R.-F.).	G.-Br.	109
LIBERG (E.).	Suis.	43	LOWRY (W.-J.).	G.-Br.	109
LIBERT (V.).	Norv.	114-115-117-118-122	LOZANO Y ALATORRE (M.).	Mexi.	71-73
LICHTENECKERT (E.).	Belg.	123	LUCCHESI (S.).	Ital.	119
LIDDELL (E.-H.)..	Hong.	58	LUCCHETTI (V.).	Ital.	62 à 70
LIDMAN (N.).	G.-Br.	2-3	LUCCHETTI (L.-J.).	Arg.	54-56-58-59
LIEB (T.-J.).	Suède	109	LUKASZEWICZ (J.).	Polog.	27
LIEN (H.).	E.-U.	18	LUMIO (Y.-J.).	Finl.	20
LIENHARD (W.).	E.-U.	137	LUMNICZER (A.).	Hong.	114-115-116-117-118
LIEWENDAHL (F.).	Suis.	121-123	LUND (R.).		119
LIFSHITZ (L.).	Finl.	5-27	LUND (R.).	Norv.	90
LIIMATAINEN (H.).	Fran.	60	LUNDBPORG (T.).	Suède	140
LIIVAR (R.).	Finl.	13-24	LUNDE (E.).	Norv.	125
LILLIER (H.).	Esth.	61	LUNDGREEN (L.).	Dane.	10-11
LILLOE-OLSEN (O.-A.).	Suède	17	LUNDGREN (A.).	Norv.	125
LIMBERTI (V.).	Norv.	114-115-116-117-118	LUNDGREN (S.).	Suède.	4-27
LIN" (C.-J.).		119-122	LUNDKVIST (E.-R.).	Suède	116-119
LIND (N.).	Ital.	80	LUNDQUIST (E.-V.).	Suède	61
LINDBERG (C.-P.).	Suède	20	LUNDSTEEN (A.).	Dane.	PEINTURE
LINDBERG (S.-O.).	Suède	137-138	LUNDSTEN (F.).	Finl.	85
LINDBERG (o.).	Dane.	41	LUNDSTRÖM (A.).	Suède	51-53
LINDBERG (V.-O.).	Suède	61	LUNING (H.).	E.-U.	90
LINDBLOM (G.).	Suède	135	LUNING (B.).	Suède	18
LINDERS (B.-J.).	Suède	61	LUOMA (J.).	Finl.	4-5
LINDFORS (A.-R.).	Suède	56-59	LUPPU (G.).	Roum.	71-73
LINDKVIST (S.).	Suède	91	LUSCOMBE (G.).	G.-Br.	101
LINDLEY (A.-D.).	Finl.	79	LUTZKANOFF (S.).	Bulg.	61
LINDMAN (B.-S.).	Suède	61	LYON (A.-S.).	E.-U.	56-57-58-60
LINDMARK (K.-E.).	E.-U.	34	LYONS (J.).	E.-U.	140
LINDQVIST (A.).	Suède	106			
LINKA (A.).	Suède	96			
LINKA (A.).	Finl.	96			
LIOTTEL (R.).	Suède	17			
LIPCIK (A.).	T.-Slo.	1-2-14-25			
LIPPENS (F.).	T.-Slo.	59			
LIPPMANN (A.).	Fran.	10			
LITTLE (H.-B.).	T.-Slo.	10			
LIUTTULA (M.).	BELG.	34			
LIVELEY (C.-E.).	FRAN.	59			
LIZARZA-Y-LIZARZA (G.).	Can.	34			
LLOBET (J.-M.).	Finl.	114-115-117-118			
LLOBET (A.).	G.-Br.	15			
LOCATELLI (C.).	Espa.	18			
LOMBARDI (A.).	Espa.	110			
LONG (A.-F.).	Espa.	119			
LOO (R.).	Ital.	127-128-129-130-131			
LOOKABOUGH (G.).	Ital.	49-50			
LOOS (V.).	G.-Br.	80-87			
LOPEZ (A.).	Esth.	85			
LOPEZ DE LETONA (E.).	E.-U.	140			
LOPEZ-LARA-MALLOR (J.).	T.-Slo.	59			
	Cuba	59			
	Espa.	52-53			
	Espa.	59-60			
			MAARDALEN (J.).	Norv.	
			MAAS (J.).	Holl.	135-136
			MAASLAND (P.).	Holl.	46-47-48
			MAUX ST-MARC (H.).	Fran.	34
			MARCAIRE (J.-F.).	Fran.	142
			MAC AULEY (V.).	Can.	111
			MAC CAFFERY (A.-J.).	Can.	8
			MACCAGLI (B.).	Ital.	140
			MACCARTHY (J.-J.).	Ital.	108
			MAC CARTHY (J.).	E.-U.	140
			MAC CREA (E.).	Irl.	61
			MAC DERMOTT (J.).	Irl.	140
			MAC DONAGH (M.-M.).	E.-U.	71-73-75
				Irl.	35
				Irl.	35

## M



NOMS DES ENGAGÉS.	NATIONALITÉ	NOS DES ÉPREUVES	NOMS DES ENGAGÉS	NATIONALITÉ	NOS DES ÉPREUVES
MAC DONALD (A.).	G.-Br.	88	MALMBERG (E.).	Suède	77-83
MAC DONALD (B.).	G.-Br.	27	MALMIVIRTA (H.).	Finl.	18-20
MAC DONALD (E.).	G.-Br.	95-96	MALTWOOD (K.).	G.-Br.	SCULPTURE
MACDONALD (P.).	E.-U.	26	MALVICINI (A.).	Ital.	8
MACDONALD (P.).	Cana.	10-11-14-15	MANALICH (R.).	Cuba	56-57-59-60
MAC DOWALL (J.).	G.-Br.	90	MANDMETS (J.).	Esth.	110
MAC EACHERN (J.-M.).	E.-U.	20	MANDRILLON (M.).	Fran.	139
MAC EACHERN (N.-J.).	Irl.	4-26	MANDRILLON (F.).	Fran.	139
MACEDO.	Brés.	121	MANDRILLON (C.).	Fran.	139
MACENAUER (P.).	T.-Slo.	71	MANDRINI (F.).	Ital.	62 à 70
MAC GILL (D.-E.).	Cana.	6-7	MANELLI (G.).	E.-U.	113
MAC GOWAN (M.-A.).	Cana.	37	MANGASCIA (M.).	Ital.	7-23-24
MAC GRATH (M.-J.).	E.-U.	20	MANHES (J.-B.).	Fran.	8
MAC GREGOR (J.).	Cana.	35	MANO (H.).	Roum.	113
MACH (P.).	T.-Slo.	116-119	MANOLOFF (D.).	Bulg.	61
MACH (J.).	T.-Slo.	110-122-123	MANSOUR AHMED.	Egyp.	61
MACHAN (A.).	T.-Slo.	13	MANETGAZZA (V.).	Ital.	56-50
MACHAN (J.).	T.-Slo.	14	MARADAN (o.).	Suis.	78-84
MAC KANE (K.).	G.-Br.	72-74-75	MARCANTONIO (D.-H.).	Ital.	126
MAC KAY (T.).	Cana.	4-26	MARCHAL (R.).	Fran.	7-23-24
MAC KAY (G.).	Cana.	32	MARCONI (P.).	Ital.	123
MAC KAY (E.).	Irl.	61	MARCOS-PEREZ (F.).	Espa.	61
MAC KECHENNEAY (J.).	Cana.	2-25	MARCUS (H.).	E.-U.	36
MAC KENNA (J.).	G.-Bri.	8	MARESCO (N.).	Roum.	113
MAC KENZIE (G.).	G.-Br.	83	MAREY-MAHMOUD.	Egyp.	61
MAC KENZIE (J.).	G.-Br.	35	MARGRAFF (J.-A.).	Fran.	60
MAC KENZIE (G.).	G.-Br.	104	MARGREITER (M.).	Y.-Sla.	103
MACKIE (C.-H.).	G.-Br.	122	MARHIERCZ (M.).	Polog.	61
MACKINTOSH (C.-E.).	G.-Br.	14-135-136-137-138	MARIACHER (A.).	Cana.	32
MACKWOTH-PRAED (C.-W.).	G.-Br.	114-115-116-117-118	MARIAN (T.).	Roum.	113
		119	MARINIER (L.).	Fran.	SCULPTURE
MAC LEOD (J.).	G.-Br.	141	MARINOV (N.).	Bulg.	61
MAC LEOD WRIGHT (D.).	G.-Br.	8	MARITS (F.).	Holl.	122
MAC MASTER (C.-C.).	Af.-S.	12	MARJANOVIC (I.).	Y.-Sla.	61
MAC MILLAN (J.).	Cana.	35	MARIANSKI (W.).	Polog.	122-123
MAC MUNN (H.-E.).	Cana.	140	MARNET (M.-L.).	Espa.	72-74
MAC NAB (J.-A.).	G.-Br.	32	MARQUET (J.).	Mona.	124
MAC NAMARA (B.).	Irl.	LITTÉRATURE	MARSH (W.-W.).	G.-Br.	60
MAC NIYEN (D.).	G.-Br.	83	MARSH (D.-B.).	G.-Br.	47-48
MAC PHERSON (C.).	E.-U.	57-60	MARSHALL (A.-S.).	G.-Br.	26
MAC WILLIAMS (C.-M.).	E.-U.	82	MARTENS (M.).	Belg.	108
MADERIA (J.-J.).	E.-U.	42	MARTHE (W.).	Suis.	6
MADERO (M.).	Arg.	34	MARTIN (A.-E.).	G.-Br.	120
MADKOUR (M.).	Egyp.	44-47	MARTIN (C.).	Ital.	61
MADSEN (L.-J.).	Dane.	120-121-122-123	MARTIN (M.).	Fran.	107
MADSEN (S.).	Norv.	SCULPTURE	MARTIN (P.).	Suis.	4-26
MADY (MANDEL) (J.).	Hong.	61	MARTINENGI (C.).	Ital.	7-23-24
MAENPAA (J.).	Finl.	82	MARTINEZ (J.).	Espa.	34
MAES (A.).	Belg.	107	MARTINEZ (J.-N.).	Mexi.	2-3-25-26
MAËS (J.).	Belg.	57-60	MARTINEZ-HOMBRE (V.).	Espa.	52-53
MAFFIOLINI (E.).	Ital.	3-26	MARTINO (P.J.).	Ital.	62 à 70
MAGNANI (A.).	Ital.	26	MARTINO (J.).	Arg.	121
MAGNOTTI (L.).	Ital.	47-48	MARTTER (P.).	Norv.	76-82
MAGNOZZI (M.).	Ital.		MARTTER (P.).	E.-U.	84
MAGYAR (A.).	Hong.	76-82	MARVALITS (C.).	Hong.	18
MAGYAR (L.).	Hong.	13-15	MASANA (R.).	Espa.	33-34
MAGYAR (G.).	Fran.	103	MAS BOVE (E.).	Espa.	125
MATHIEU (L.).	Fran.	114-115-117-118	MAS BOVE (A.).	Espa.	125
MAHR (K.).	Autr.	4	MASCARDI (A.).	Ital.	107
MAHRER (P.).	T.-Slo.	61	MASCARENEAS DE MENOZES		
MAILLART (E.).	Suis.	124	(A.).	Port.	56-59
MAIOCCO (L.).	Ital.	62 à 70	MASCAUX (L.-C.).	Fran.	SCULPTURE
MAIORESCO (D.).	Roum.	123	MASCAUX (L.).	Fran.	SCULPTURE
MAIS (J.-C.).	E.-U.	62 à 70	MASNIKOFF (K.).	Bulg.	61
MAKINEN (H.).	Finl.	47	MASPOLI (A.).	Fran.	MUSIQUE
MAKINEN (K.-E.).	Finl.	76-82	MASQUIULLIER-THIRIEZ (H.).	Fran.	
MAKINEN (U.).	Finl.	117-118	MASSARD (A.).	Lux.	61
MALECEK (J.).	T.-Slo.	140	MASSARD (A.).	Fran.	56
MALIKKI (A.-S.).	Polog.	60	MASSOLA (G.).	Ital.	125
MALINET (A.).	Fran.	133	MATEEFF (G.).	Bulg.	61
MALLIN (H.-W.).	G.-Br.	40	MATEJFCEK (J.).	T.-Slo.	108
MALLORY (M.).	Norv.	72-74-75	MATHYSE (J.).	Holl.	38
MALM (R.).	Suède	47-48	MATTHEWMAN (T.).	G.-Br.	2-25

INOMS DES ENGAGÉS	NATIONALITÉ	NOS DES ÉPREUVES	NOMS DES ENGAGÉS	NATIONALITÉ	NOS DES ÉPREUVES
MATTILLA (V.).	Fil.	139	MICHELI (G.).	Ital.	106
MATURE (M.).	Hong.	78-84	MICHOT (F.).	Fran.	SCULPTURE
MATVEIEFF (G.).	G.-Br.	94	MIDDLETON (G.).	Fran.	103
MAURERE (M.).	Lux.	41	MIEZ (G.).	Suis.	62 à 70
MAURO (S.).	Ital.	126	MIGEOT (J.-F.).	Belg.	3-II
MAW (E.).	G.-Br.	91	MIGUEL DE LOS REYES (C.).	Espa.	56-58-59
MAYAUD (A.).	Fran.	105	MIKKELSEN (E.).	Norv.	78
MAYER (R.).	Port.	56-59	MIKUTCHASKAS (E.).	Lith.	61
MAYNES (W.-J.).	Can.	26	MILBERG (J.-C.).	Arg.	126
MAYZNER (Z.).	Holl.	33	MILDEFF (Y.).	Bulg.	16-18-10
MAZAIRAC (A.-H.).	Holl.	43-45-46	MILEDER (F.).	Autr.	81
MAZALI (A.).	Urug.	61	MILES (J.-B.).	Arg.	II2
MAZHAR (N.).	Fran.	34	MRHAS (B.).	Arg.	124-126
MAZHAR (N.).	Turq.	15	MILJON (K.).	Holl.	41
MAZHAR (M.-I.).	Turq.	76	MILLER (A.).	Can.	13
MAZUR (L.).	Polog.	121	MILLER (J.-L.).	E.-U.	34
MEANA VALLINA (M.).	Espa.	61	MILLNER (O.).	Polog.	47-48
MEANY (H.).	E.-U.	102	MILLS (A.-R.).	G.-Br.	
MÉDECIN (J.-J.).	Mona.	ARCHITECTURE	MILNARIK (F.).	Autr.	107
MEDY (C.).	Mona.	14-21-22	MILNER (A.).	E.-U.	58-59
MEEHAN (C.-T.).	Fran.	135	MIGUEL CASAS (J.).	Espa.	5-6-27
MEERSMAN (J.).	E.-U.	113	MIRANDA (O.).	Cuba	59
MEGROZ (A.).	Belg.	84	MIRGAIN (C.).	Lux.	3-4
MEHMED (S.).	Suis.	133	MIRKOVIC (Z.).	Y.-Sla.	90
MEIER (A.).	Turq.	61	MISONNE (J.).	Belg.	52-53
MEIER (A.).	Dane.	77-83	MISRAHI (L.).	Egyp.	54-56
MEIER (A.).	Suis.	14-22	MISHU (N.).	Roum.	71-73
MELAYOMS (J.).	Holl.	43	MISSET (A.-J.).	Holl.	80
MELEY (Y.).	Espa.	2	MITCHELL (H.-J.).	G.-Br.	41
MELGREN (O.).	Fran.	PEINTURE	MITCHELL (G.-T.).	G.-Br.	18
MELGREN (S.).	Suède	140	MITCHELL (E.-P.).	E.-U.	33
MELLO (A.-L.).	Suède	61	MITCHELL (G.-P.).	E.-U.	105
MELLOR (C.-L.).	Suède	149	MITTLOHNEE (J.).	T.-Slo.	139
MÉNARD (H.-L.).	E.-U.	39	MIURA (Y.).	Japon	7-8
MENDEZ (P.).	E.-U.	8	MIYAHATA (T.).	Japon	89-92-103
MENDEZ (P.).	Fran.	34	MJAATVEDT (O.).	Norv.	78
MENDIZABAL (F.).	Arg.	39	MOARITZ (M.).	Norv.	MUSIQUE
MENDY (P.-H.).	Espa.	92-93-103	MOEDBECK (E.).	Belg.	I-25
MENDY (D.).	Espa.	1-2-7-25	MOEL (J.).	E.-U.	119
MENDY (D.-R.).	Urug.	54-57-58-59-60	MOEN (S.-O.).	Norv.	127-128-129-130-131
MENEGAZZI (A.).	Urug.	58-60	MOENS (M.-T.).	Belg.	127-128-129-130-131
MENGOTTI (A.).	Urug.	54-56-57-58-59	MOERLOOS (N.).	Belg.	107
MENSO (J.).	Ital.	46	MOES (G.).	Holl.	91
MENTEN (R.-J.).	Suis.	61	MOHAMMED EL MAHDAWY	Egypt.	61
MENU (W.).	Holl.	3-4-26	MOHAMMED ROUSTROM.	Egypt.	61
MERCANTI (A.).	Holl.	116-119	MOKTAR MAHMOUD.	Suède	61
MERCHANT (J.-W.).	Fran.	103	MOLANDER (N.).	Suède	140
MERCIER (A.-C.).	Ital.	30	MOLESWORTH (D.).	G.-Br.	100
MERCKLEN (C.).	E.-U.	20	MOLIN (T.).	Belg.	78
MENCOLI (F.).	Suis.	51	MOLLAND (G.).	Fran.	126
MEREGATTI (R.).	Fran.	85	MOLLER (C.).	Dane.	122
MEREU (C.).	Ital.	111	MOLLER (V.-W.).	Dane.	100-104
MERIGNAC (E.-R.).	Ital.	25	MOLNAR (A.).	Roum.	61
MERLIN (G.).	Ital.	25	MOLNAR (E.).	Hong.	99
MERLO (C.).	Fran.	SCULPTURE	MOLNAR (G.).	Hong.	61
MERMILLOD (L.).	Ital.	110	MOLNAR (A.).	Hong.	18
MERRILD (K.).	Arg.	57-60	MOLNAR (F.).	Hong.	14-15
MERTES (M.).	Suis.	43	MOLSTER (M.).	Norv.	21
MESMACKERS (G.).	Dane.	PEINTURE	MOLTZER (C.-N.).	Holl.	II9
MESOT (F.-A.).	Lux.	109	MOMMA (B.-J.).	Holl.	106
METAYER (G.).	Belg.	52-53	MONARD (O.).	Fran.	99
METULLUS (S.-E.).	Belg.	133	MONCASSIN (H.-R.).	Fran.	SCULPTURE
MEUNIER (E.).	Fran.	78	MONDET (A.).	Suis.	105
MEZULIAN (K.).	Haiti	123	MONJARDIN-Y-GALLEJON	Espa.	61
MEZULIAN (K.).	Fran.	44-46	MONK (T.).	G.-Br.	33
MIAMI-BELLE LOUIS.	Autr.	34	MONNARD (J.).	Fran.	140
MIAZIO (J.).	Autr.	17	MONNET (A.).	Fran.	139
MICHAILESCO (S.).	E.-U.	LITTÉRATURE	MONNICKENDAM (M.).	Holl.	PEINTURE
MICHARD (L.).	Polog.	89	MONTABONE (W.-J.).	Can.	10-11
MICHELET (P.).	Roum.	113	MONTADE (C.).	Fran.	113
MICHELET (A.).	Fran.	43-45	MONTAFNER (L.-L.).	Suis.	59
	Norv.	52-53	MONTAGNE (E.-A.).	G.-Br.	9
	Fran.	124	MONTEL (L.-A.).	Fran.	LITTÉRATURE

NOMS DES ENGAGÉS	NATIONALITÉ	N <sup>OS</sup> DES ÉPREUVES
MONTGELLAZ (J.).	Fran.	81
MONTGOMERY (R.-C.).	G.-Br.	54-56-58-50
MONGOMERY (J.).	Cana.	116-119
MONTGOMERY (W.-J.).	Cana.	84
MONTHERLANT.	Fran.	Littérature
MONTI (F.).	Ital.	Littérature
MOORE (S.).	G.-Br.	16
MOORE (G.-G.).	E.-U.	112
MOORE (J.-J.).	E.-u.	127-128-130
MORAITINIS (G.).	Grèce	141-122-323
MORALÈS (E.).	Espa.	34
MORALES MANQUES (R.).	Espa.	71
MORBERGER (R.).	Autr.	105
MOREAU (E.-L.).	Arg.	103
MOREAU DE LA MEUSE. (A.).	Fran.	117-118
MORELIUS (M.).	Suis.	194
MORET (F.).	Suis.	105
MORGENTHALER (J.-H.).	Suis.	55
MORIAUD (Y.).	Suis.	1-10-25
MORICCA (E.).	Ital.	59-60
MORICH (E.).	Hong.	30
MORIS (J.-P.).	Lux.	90
MORKOVSKY (B.).	T.-Slo.	62 à 70
MORPHY (H.).	G.-Br.	34
MORREN (F.).	Belg.	4
MORRISON (R.-E.).	G.-Br.	32
MORTIAUX (R.).	Belg.	142
MORTIER (G.).	Fran.	97-100-104
MORTON (F.-E.).	G.-Br.	122
MORTON (L.).	G.-Br.	99
MOSCATELLI (R.).	Ital.	125
MOSCATELLI (EU.).	Ital.	125
MOSER (W.).	Ital.	115
MOSER (W.).	Suis.	10-17
MOTMILLERS (A.).	Lett.	6-7
MOTTIER (E.).	Suis.	140
MOUCHET (F.).	Fran.	83
MOUGELLAZ (J.).	Fran.	27
MOURLON (R.).	G.-Br.	4-26
MOURLON (R.).	Fran.	1-25
MOURLON (A.).	Fran.	1-2
MOUSLIHUDDINE (S.).	Turq.	61
MOUSIÉ (E.).	Fran.	125
MOUSTAPHA (I.).	Egyp.	80
MOUTAFTCHIEFF (N.).	Bulg.	61
MOUTAFTCHIEFF (D.).	Bulg.	61
MOUTON (J.).	Belg.	119
MOUZINHO D'ALBUQUERQUE (J.).	Port.	52-53
MUCHÁ (L.).	T.-Slo.	4
MUCKELT (E.).	G.-Br.	132-134
MUECKENBRUNN (H.).	Polog.	136-137-138
MUGGIANI (A.).	Ital.	142
MUGGLI (A.).	Suis.	47
MULER (C.-M.).	Belg.	142
MULDON (T.).	Irl.	61
MULDOON (W.-S.).	E.-U.	113
MULDOON (J.).	E.-U.	115
MULHOLLAND (J.-H.).	E.-U.	61
MULHOLLAND (G.).	E.-U.	41
MULLER (J.).	Polog.	41
MULLER (J.).	T.-Slo.	91
MULLER (H.).	Suis.	34
MULLER (P.).	Suis.	140
MULLER (O.).	Suis.	85
MULLER (H.-C.).	Suède	71-73-75
MULLEROVA (J.).	T.-Slo.	98
MUNCK (S.-A.).	Dane.	54-57-58-59-60
MUNHOFEN (E.).	Lux.	62 à 70
MUNRO (A.).	G.-Br.	84
MUNRO (D.-B.).	Cana.	140
MURCHISON (L.).	E.-U.	1-25
MURDOCH (J.).	Cana.	18-19-20

NOMS DES	NATIONALITÉ	N <sup>OS</sup> DES ÉPREUVES
MURPHY.	IRL.	61
MURPHY (W.).	IRL.	40
MURRAY	IRL.	Littérature 61
MURRAY (T.-B.).	G.-Br.	141
MUSCH (B.-J.).	BELG.	61
MUSKAT (L.).	HONG.	1-10-25-26
MUYS (J.).	HOLL.	80
MUZARD (M.).	FRAN.	16
MYLLARI (I.).	FINL.	87
MYYRA (L.).	FINL.	17

## N

NADAL-BRUALLA (D.).	Espa.	38
NADJ (S.).	Y.-Sla.	80
NADLER (H.).	Hong.	61
NADRATOWSKI (W.).	Polog.	33
NAGY (D.).	Hong.	61
NAGY (B.).	Hong.	81
NAGY (B.).	Hong.	105
NAITOH (K.).	Japon	77-83
NARANCIC (Y.).	Y.-Sla.	18-19
NAVARRO-MORENES (J.).	Espa.	52-53
NASAZZI (J.).	Urug.	61
NASI (C.).	Ital.	125
NATER (A.).	Espa.	34
NATVIC (H.).	Norv.	114-115-117-118-119 122
NAUHAN (F.-J.).	Suède	105
NAUTA (M.).	Holl.	PEINTURE
NAYA (J.-J.).	Urug.	61
NAYLOR (G.-B.).	Arg.	112
MAZAR-ANCHORENA (P.).	Arg.	56-59-60
NEAL (G.-R.).	G.-Br.	119
NEAME (P.).	G.-Br.	117-118
NEDELCOVICZ (P.).	Roum.	113
NEDERPELT (N.).	Holl.	54-58
NEDIM (H.).	Turq.	61
NEDOBITY (K.).	T. Slo.	7
NEDOBITY (J.).	T. Slo.	5-6
NEGRI (A.).	Ital.	9-27
NEGRINI (A.).	Ital.	47-48
NEJAD (K.).	Turq.	25
NELSON (J.-D.).	Arg.	112
NEMCKY (J.).	T.-Slo.	135
NEMECKY(O.).	T.-Slo.	138
NEMENYI (B.).	T.-Slo.	105
NEMESCH (J.).	Roum.	113
NEMETH (F.).	Hong.	135
NEMETH(E.).	Hong.	77-83
NEPOMUCENO (D.).	Phil.	1-2
NEUFELD (W.).	E.-U.	17
NEULAND (A.).	Esth.	109
NEUMANN (A.).	Lux.	62 à 70
NEUMANN (E.).	Esth.	22
NEVEU (A.).	Suis.	142
NEWBERY (G.).	Arg.	10-22-25
NEWWEY (S.-A.).	G.-Br.	9
NEWMAN (J.-H.).	Aust.	4-5
NEWMAN (V.).	G. Br.	101
NEWTON (S.-R.).	Cana.	119
NEWTON (C.).	E.-U.	83
NICHOL (W.-P.).	G.-Br.	1-2-25
NICOLAS (P.).	Fran.	38
NICOLAS (P.).		61

NOMS DES ENGAGÉS	NATIONALITÉ	NOS DES ÉPREUVES
NICOLOPOULOS (C.).	Grèce	56-5-60
NICOLSON.	G.-Br.	20
NICULESCU (C.).	Roum.	61
NIELSEN (J.).	Norv.	71-73-75
NIELSEN (I.-H.).	Norv.	126
NIELSEN (A.R.).	Dane.	121
NIELSEN (AN-P.).	Dane.	120-121-123
NIELSEN (C.).	Dane.	125
NIELSEN (S.).	Dane.	80-86
NIELSEN (H.).	Dane.	39
NIELSEN (S.-E.).	Dane.	125
NIELSEN (B.).	Dane.	47
NIELSEN (E.-B.).	Dane.	102
NIELSON (H.-J.).	Dane.	38
NIEMINEN (T.).	Finl.	137-138
NIEMINEN (V.-H.).	Finl.	120-123
NIEMINEN (M.).	Finl.	81
NIHAD (A.).	Turq.	61
NIITTYMAA (V.-A.).	Finl.	18
NIKANDER (I.).	Finl.	16
NIKLANDER (K.-E.).	Finl.	18-19
NIKU (T.).	Finl.	135-136
NILES (N.-W.).	E.-U.	133-134
NILSEN (K.).	Norv.	38
NILSSON (E.-H.).	Suède	81-88
NILSSON (H.).	Suède	79-86
NILSSON (N.-S.).	Suède	77-83
NILSSON (EV.).	Suède	21-22
NILSSON (E.).	Suède	19
NILSSON (A.-H.).	Suède	137-138
NODA (K.).	Japon	92-93-103
NOKES (M.).	G.-Br.	18-20
NOLTING (D.-E.).	Arg.	34
NOORMAGI (V.).	Esth.	108
NORBERG (M.-G.).	Suède	105
NORD (A.).	Norv.	77-84
NORDELAD (G.-J.).	Finl.	116-119
NORDVIK (H.).	Norv.	117-118-119
NORELIUS (M.).	E.-U.	100
NOREN (S.).	Suède	132
NORLAND (M.).	Fran.	6-23-24
NORMAN (R.).	Aust.	2-3-4-26
NORRIS (F.-W.).	G.-Br.	25
NORTHCOTE (T.-V.).	G.-Br.	120
NORTON (J.-D.).	E.-U.	105
NORTON (B.-M.).	E.-U.	2
NORTON (E.-C.).	E.-U.	22
NOSSANT (L.).	Belg.	49-50
NOTLEY (C.-B.).	G.-Br.	59
NOTO (T.).	Japon	3-4-22-26
NOTZLI (A.).	Suis.	46
NOUGARET (R.).	Fran.	104
NOVAK (JO.).	T.-Slo.	61
NOVAK (JA.).	T.-Slo.	61
NOVAK (O.).	T.-Slo.	61
NOVAK (R.).	E.-U.	62 à 70
NOVOA-FUENTES (O.).	Chili	54-57
NOVOTNY (L.).	T.-Slo.	34
NOWAK (E.).	Polog.	40
NUESCH (W.).	Suis.	18-19
NUNES (A.).	Port.	14
NURMI (P.).	Finl.	4-5-6-23-24-27
NYFFELER (R.).	Suis.	35
NYKANEN (Y.).	Finl.	62 à 70
NYKANEN (H.).	Finl.	78
NYSTROM (H.-E.).	Finl.	88

# O

NOMS DES ENGAGÉS	NATIONALITÉ	NOS DES ÉPREUVES
OBERG (J.-H.).	Suède	95
OBERHAUSER (A.).	Suis.	61
OBERST (E.-G.).	E.-U.	17
OBERST-EYBLER (H.).	Autr.	58-60
OBEXER (L.).	Ital.	142
OBROVSKY (J.).	T.-Slo.	Sculpture
O'CONNOR (J.-A.).	Irl.	105
O'CONNOR (M.-A.).	Irl.	105
O'CONNOR (J.-W.).	E.-U.	93-103-105
O'CONNOR (F.).	E.-U.	61
ODA (M.).	Japon	13-14-15-22-26
ODDE (J.).	G.-Br.	15
ODLUNG (T.-M.).	Suède	15
O'GRADY (J.).	Irl.	141
O'HANRAHAN (P.).	Irl.	19
OHLSON (E.).	G.-Br.	39
OHLSSON (G.-A.).	Suède	140
OJA (J.).	SUède	61
OKAMOTO.	Lett.	1-2-25
OKAZAKI K.).	Japon	71-73
O'KELLY (C.).	Japon	5-6-7-26
OKERN (H.).	G.-Br.	42
OKULICA-KOZARYN (W.).	Norv.	138
OLAH (J.).	Polog.	79
OLDAK (S.).	Hong.	123
OLDANI (G.).	Polog.	3-4-5-26-27
OLDFIELD (C.-W.).	Ital.	39
O'LEARY (J.-J.).	Af.-S.	3-4-26
OLGENI (E.).	G.-Br.	116-117-118-119
OLIVERA-CALAMET (R.).	Ital.	31
OLLIVIER (P.).	Urug.	60
OLLIVIER (E.-V.).	Belg.	86
OLOFSON (C.).	Suède	101-102
OLOZOGA (S.).	Suède	108
OLSEN (F.).	Cuba	60
OLSEN (O.-V.).	Norv.	33
OLSEN (O.-M.).	Norv.	127-128
OLSEN (OLE.).	Norv.	114-117-118-120-122
OLSEN (RA.).	Norv.	123
OLSEN (RI.).	Norv.	77
OLSEN (A.).	Norv.	76-82
OLSEN (O.-P.).	Dane.	98
OLSEN (H.).	Dane.	97-104
OLSSON (P.).	Dane.	106
OMEDES (L.).	Suède	55
OMTVEDT (R.).	Suède	123
O'NEIL (J.-T.).	Espa.	33-34
ONODA (K.).	E.-U.	135-136-138
ONSRUD (F.-A.).	E.-U.	113
OORD (A.).	Japon	89-93-103
OOSTHEK (A.-J.).	Norv.	120-121-123
OPPL (L.).	Holl.	111
ORDNUNG (E.).	HOLL.	61
ORDONEZ-AREAUZ (D.).	T.-Slo.	57-58-60
O'REILLY (P.).	T.-Slo.	33-34
ORIOI (F.-E.).	Espa.	1-2-25
ORIOI (A.).	Irl.	61
ORMAI (O.-G.).	Fran.	34
ORTIZ (F.).	Fran.	34
OSBORN (H.-M.).	Hong.	61
OSBURN (C.-T.).	Espa.	94-95
OSCHE (E.).	E.-U.	13-21
OSIECIMSKI-CZAPSKI (A.).	E.-U.	117-118-120-123
OSHER (I.).	Lett.	61
OSHER (E.-O.).	Polog.	28
	Dane.	54-56-57-58-59-60
	Dane.	55

NOMS DES ENGAGÉS	NATIONALITÉ	N <sup>OS</sup> DES ÉPREUVES
OSINALDI (M.).	Arg.	122
OSIS (M.).	Lett.	61
OSMAN GAMIL.	Egyp.	61
OSTERBERG (K.).	Suède	13
OSTERDAHL (T.).	Suède	1-25-26
OSTERGAARD (E.).	Dane.	104
OSTMAN (A.-H.).	Suède	76-82
OSVALD (M.).	Y.-Sla.	62 à 70
OTTOVAY (C.).	Hong.	25
OTZEN (V.).	Dane.	94
OVERBYE (S.).	E.-U.	135-136-137-138
OWEN (G.).	G.-Br.	43
OZOLINS (A.).	Lett.	109

## P

PAAL (H.).	Esth.	61
PACHE (R.).	Suis.	61
PACOME (C.).	Fran.	77
PADDOCK (C.-W.).	E.-U.	1-2
PADGETT (V.-L.).	E.-U.	49-50-52-53
PADILLA (E.).	Arg.	112
PADOU (H.).	Fran.	89-92-103-105
PAGE (J.-F.).	G.-Br.	133-134
PAGGETTI (E.).	Ital.	16
PAHUD DE MORTANGES (C.-F.).	Holl.	49-50
PAILLARD ST-FORT (L.).	Fran.	51
PAIVA (J.).	Port.	59
PALAU CLAVERAS (M.).	Espa.	6-23-24-27
PALAU (J.).	T.-Slo.	140
PALLEJA (J.-M.).	Espa.	116-119
PALM (W.).	Esth.	39
PALMA-ITURRASPE (A.).	Espa.	23-24
PALMIERI (G.).	Ital.	13-17-21-22
PALMROS (A.).	Finl.	137-138
PALZER (J.).	Lux.	62 à 70
PAN (E.).	Urug.	58-59-60
PANDAKOVICH (Z.).	Y.-Sla.	132
PANDAKOVICH (M.).	Y.-Sla.	135-136
PANDELIDIS (C.).	Grèce	1-2-3-14-19-25
PANNETIER (A.).	Fran.	62 à 70
PANZA (C.-E.).	Ital.	121
PAOLI POGLIANI (M.-A.).	Ital.	Sculpture
PAPADOPOULOS (P.).	Grèce	71-73-75
PAPAFINGOS (A.).	Grèce	1-2-3-25
PAPEE (A.).	Polog.	60
PAPPINEN (U.).	Finl.	76
PARACHINI (A.).	Fran.	61
PARAJON (A.).	Cuba	59
PAREDES (F.).	Port.	56-59
PARFONDY (A.).	Belg.	47-48
PARIS (G.).	Ital.	62 à 70
PARISEL (P.).	Fran.	78
PARKER (J.-B.).	E.-U.	60
PARMENTIER (A.).	Fran.	120-123
PARRAIN (D.).	Fran.	2
PARTRIDGE (L.-P.).	G.-Br.	10
PASSELECQ (M.).	Belg.	126
PASTA (G.).	Ital.	106
PASTOR CATALAN (J.).	Espa.	36
PASTORINO (J.).	Ital.	2
PASTRE (J.).	Fran.	112
PATAY (Z.).	Hong.	61
PATRICK (J.).	E.-U.	113

NOMS DES ENGAGÉS	NATIONALITÉ	N <sup>OS</sup> DES ÉPREUVES
PATRIGNANI (G.-V.).	Ital.	92-93-103
PATTON (B.-M.).	G.-Br.	140
PATUZZI (K.).	Autr.	105
PATY (J.-H.).	Belg.	61
PAUL (J.).	T.-Slo.	19
PAULEN (A.).	Holl.	3-4-26
PAULSEN (F.-A.).	Norv.	19-130
PAULUS (G.).	Fran.	90
PAULY (L.).	Fran.	114
PAUNERO (W.).	Arg.	56-59
PAUWELS (E.).	Belg.	126
PAVELIC (I.).	Y.-Sla.	91
PAVESI (D.).	Ital.	11
PAVLAT (F.).	T.-Slo.	59
PAVLEKOVIC.	Y.-Sla.	61
PAVLIDIS (B.).	Grèce	78
PAVLIK (J.).	T.-Slo.	122
PAVLOVS (A.).	Lett.	61
PAYER (C.).	Suis.	142
PAYNE (C.-R.).	E.-U.	9
PAYOT (M.).	Fran.	136-137-138
PAYOT (P.).	Fran.	140
PAYOT (C.).	Fran.	140
PAZUR (A.).	Y.-Sla.	61
PEACOCK (W.).	G.-Br.	105
PEARSON (J.-B.).	E.-U.	62 à 70
PEATT (J.-N.).	Ir l.	62 à 70
PECHAN (K.).	T.-Slo.	43-44-46
PECHMAN (M.).	T.-Slo.	49-50
PEDERSEN (B.).	Norv.	76
PEDERSEN (H.).	Norv.	36
PEDERSEN (A.).	Norv.	39
PEDERSEN (A.).	Dane.	39
PEDRON (G.).	Fran.	126
PEETERS (M.).	Holl.	43-45-46
PEGUILHAN (C.).	Fran.	42
PEKALA (V.-F.).	Finl.	79-86
PELLEGRY (B.).	Fran.	104
PELLEGRY (S.).	Fran.	92-93
PELLEJERO (C.-J.).	Arg.	34
PELLEW (R.).	Finl.	148
PELLINEN (O.).	Finl.	80-87
PELLISSIER (D.).	Ital.	136
PELSMAEKER (A.).	Belg.	61
PELTONEN (U.-P.).	Finl.	17
PENA (A.-M.).	Arg.	112
PENA (M.).	Espa.	7-23-24-17
PENA SOLAEGUI (J.-M.).	Espa.	10
PENA Y SALEGUI (J.-M.).	Text	61
PENCZIK (J.).	Autr.	77
PENEY (E.).	Suis.	111
PENTTALA (V.).	Finl.	8,5
PENTTIAL (J.).	Finl.	86
PENZES (S.).	Y.-Sla.	76
PEPPAS (C.).	Grèce	105
PERCEL (A.).	Y.-Sla.	61
PEREDEJORDI (J.).	Espa.	89-103
PEREIRA (A.).	Port.	107
PERELES (R.).	Autr.	80
PERELLI (G.).	Ital.	78-74-75
PEREZ (E.).	Espa.	
PEREZ (E.).	T.-Slo.	46-47-48
PEROL (J.).	Fran.	37
PEROL (J.).	Fran.	105
PEROTAUX (J.).	Fran.	58
PERPAR (S.).	Y.-Sla.	1-2
PERREN (E.).	Suis.	139
PERRIN (A.).	Suis.	83
PERRIN (A.).	Fran.	135
PERRODON (M.).	Fran.	57-60
PERRY (H.-S.).	G.-Br.	115-117-118
PERSKA (E.).	Y.-Sla.	61
PERSSON (T.).	Suède	135-136

NOMS DES ENGAGÉS	NATIONALITÉ	N <sup>OS</sup> DES ÉPREUVES	NOMS DES ENGAGÉS	NATIONALITÉ	N <sup>OS</sup> DES ÉPREUVES
PERSSON (O.).	Suède	103-105	PLATARANDU (M.).	Roum.	123
PERTUZZO (B.).	Arg.	36	PLATT (C.-B.).	E.-U.	110
PESCH (L.).	Lux.	47-48	PLAZA REYES (M.).	Chili	5-6-7-8
PESEK (K.).	T.-Slo.	61	PLAZZERIANO (E.).	Y.-Sla.	61
PESSINA (G.).	Ital.	54-58	PLE (A.).	Fran.	30
PETER (E.).	G.-Br.	91-103	PLETICHA (J.).	T.-Slo.	61
PETERI (E.).	Hong.	142	PLETINCX (J.).	Belg.	105
PETERS (W.).	Holl.	15	PLICHTA (J.).	T.-Slo.	12
PETERSEN (J.).	Dane.	Littérature	PLUME (R.).	Lett.	43-44-46-135-136
PETERSEN (H.).	Dane.	16	POSER (H.).	Esth.	61
PETERSEN (T.).	Dane.	41	POGANYI (J.).	T.-Slo.	19
PETERSEN (S.-P.).	Dane.	42	POGGIOLI (A.).	Ital.	18
PETERSEN (C.).	Dane.	38-76	POHJALA (T.).	Finl.	81-88
PETERSEN (B.-E.).	Norv.	33	POINCELET (R.).	Fran.	76
PETERSEN (C.-W.).	Suède	141	POLESC (J.).	Autr.	14-21-22
PETERSON (A.-H.).	E.-U.	34	POLET (J.-E.).	Arg.	43-44-46-47-48
PETERY (I.).	Hong.	72-74-75	POLGARI (J.).	Hong.	76
PETIT (C.).	Fran.	35	POLIS (J.).	Lett.	81
PETKOVIC (D.).	Y.-Sla.	61	POLITI (A.).	Ital.	44
PETRARCA (B.).	Ital.	37	POLJSAK (R.).	Y.-Sla.	62 à 70
PETRONE (P.).	Urug.	61	POLLEY (V.).	Indes	72-75
PETRONNOFF (K.).	Bulg.	3-4-14-15	POLLI (E.-P.).	Ital.	90-103
PETTERSON (V.).	Suède	97-99-104	POLLITZ (A.).	Suis.	61
PETTERSON (C.-A.).	Suède	141	POSPOEL (STANDAERT) (J.).	Belg.	8
PETTERSSON (S.).	Suède	10-24	PONCE-COSTA (A.).	Arg.	57-60
PETTERSSON (E.-A.).	Suède	109	PONS-LEZICA (C.).	Arg.	59
PEUSSA (A.).	Finl.	4-5	PONTE (C.).	Ital.	76
PFEIFFER (W.).	Aust.	34	PONTOY (H.-J.).	Fran.	Peinture
PFISTER (O.).	Suis.	62 à 70	POOR (T.-W.).	E.-U.	13
PHELPS (H.-R.).	E.-U.	6	POPE (A.).	E.-U.	18
PHILIPP (H.).	AUTR.	57-58-60	POPIEL (S.).	Polog.	61
PHILIPPON (A.).	Fran.	108	POPLER (R.).	T.-Slo.	52-53
PHILIPPS (L.).	Fran.	4-5	POPLIMONT (A.G.).	Belg.	140
PHILLIPS (H.).	Af.-S.	8	POPOVIC (A.).	Autr.	140
PHILLIPS (H.).	Can.	4-26	PORENTA (I.).	Y.-Sla.	62 à 70
PIANTA (A.).	Arg.	109	PORHOLA (V.).	Finl.	19
PI CASTELLO (P.).	Espa.	124-125	PORRET (R.).	Suis.	79
PICKARCT (V.-W.).	Can.	16-17	PORRITT (A.).	N.-Zél	1-2
PICKUP (T.).	Af.-S.	40	PORRO (E.).	Ital.	77
PICHET DE ROCHEMONT (M.-T.).	Suis.	59	PORTER (W.).	G.-Br.	27
PIDAL (S.).	Espa.	114-115-117-118	PORZIO (A.).	Arg.	42
PIDAL (I.).	Espa.	115-117-118	POSSO (R.).	Cuba	125
PIEMONTESE (D.).	Ital.	47	POSTA (A.).	Hong.	54-56-57-58-60
PIERCE (S.-D.).	Can.	10	POTHIER (L.).	Belg.	81
PIERCE (S.-D.).	Ital.	108	POTT (K.).	Port.	1-2
PIERRA-PENELLA (V.).	Espa.	61	POUR (M.).	T.-Slo.	139
PIERRE (D.).	Fran.	18-19	POUTEIL-NOBLE.	Fran.	135
PIERSANTELLI (E.).	Ital.	122	POUVROUX (E.).	Fran.	84
PIETERSE (C.-E.).	Holl.	28	POZELA (P.).	Lith.	77-43
PIGHI (A.).	Ital.	15-18-21	PRAKS (A.).	Esth.	78-84
PIHLAJAMAKI (K.).	Finl.	82	PRAT (E.).	T.-Slo.	52-53
PIHLAK (A.).	Esth.	61	PRAZAK (R.).	T.-Slo.	62 à 70
PILCHER (E.-C.).	G.-Br.	47-48	PRAZSKY (F.).	T.-Slo.	79
PIM (C.-G.).	G.-Br.	142	PRIBYL (K.).	T.-Slo.	3-4-25
PINILLO (J.).	Espa.	89-103	PRIDAL (J.).	T.-Slo.	19
PINKSTON (C.).	E.-U.	94-95-96	PRIDAL (R.).	T.-Slo.	20
PINTO-LEITE (A.).	Port.	59	PRIDAL (O.).	T.-Slo.	18
PINTSCHOF (L.).	Hong.	117-118-121-122	PRIESTER (L.).	E.-U.	17
PIOT (G.).	Fran.	29-33	PRIMOZIC (J.).	Y.-Sla.	62 à 70
PIOVATY (R.).	T.-Slo.	91-103	PROBERT (J.-T.).	G.-Br.	13
PIQUIRAL (E.).	Fran.	113	PROBST (S.).	Suis.	32
PITBLADO (E.-B.).	G.-Br.	140	PROBST (A.).	Suis.	33
PITEU (R.).	Fran.	113	PROCHAZKA (J.).	T.-Slo.	139
PITT (T.).	Indes	1-2-3-25-26	PROKOPEK (M.).	T.-Slo.	137
PITTS (F.).	E.-U.	106	PROKOPP (A.).	Hong.	120-121-122-123
PIZZOCARDO (R.).	Ital.	84	PROST (L.).	Fran.	55
PLADDE (K.).	Lett.	61	PROTIN (M.).	Fran.	97-100-104
PLADDE (V.).	Lett.	61	PROPOPESCO (N.).	Roum.	61
PLADDE (A.).	Lett.	61	PRUIN (H.).	Belg.	47
PLANQUE (R.).	Fran.	141	PRUNIER (M.).	Fran.	79
PLANSON (A.-E.).	Fran.	Peinture	PRYOR (H.).	G.-Br.	43-44
PLASAIT.	Fran.	Sculpture	PSTROS (J.).	T.-Slo.	79
			PSYCHA (P.).	Grèce	103-105

NOMS DES ENGAGÉS	NATIONALITÉ	N <sup>OS</sup> DES ÉPREUVES	NOMS DES ENGAGÉS	NATIONALITÉ	N <sup>OS</sup> DES ÉPREUVES
PUCCI (P.).	Ital.	3-4-26	RANGELEY (W.).	G.-Br.	1-25
PUCCI (E.).	Ital.	109	RANGHIERI (W.).	Ital.	78
PUGNALI (A.).	Arg.	120-123	RANDALL (W.-A.).	G.-Br.	108
PUID (J.-M.).	Espa.	92-93-103-103	RANKEN (T.).	G.-Br.	114-115
PULITI (O.).	Ital.	54-57-58-60	RANSCH (N.).	Lux.	47-48
PULVER (H.).	Suis.	61	RAOUF (M.).	Turq.	1-2-25
PURCELL (N.).	Irl.	105	RASMUSSEN (K.-M.).	Dane.	97-104
PURDY (C.).	N.-Zél	38	RASMUSSEN (A.).	Dane.	102
PUSBAUER (J.).	T.-Slo.	140	RASMUSSEN (H.).	Dane.	97-100-104
PUSPOKI (T.).	Hong.	10	RASMUSSEN (E.).	Dane.	ARCHITECTURE
PUTSEP (E.).	Esth.	76-83	RASTAS (E.).	Finl.	6-7-23-24
PUUSAAG (A.).	Esth.	100	RAUCH (R.).	Autr.	1-2-25-140
PUYO Y GOTI (J.-M.).	Espa.	26	RAUSKA (E.).	Lett.	108
PYCHA (R.).	Autr.	60	RAYANEL (G.).	Fran.	136-137-138
PYCOCK (A.).	G.-Br.	89-103	RAVOT (C.).	Fran.	SCULPTURE
PYL (C.-A.).	Holl.	61	RAWLINSON (A.).	G.-Br.	90
PZEDZYMIREI ME.	Polog.	134	RAY (L.).	E.-U.	90
PZEDZYMIRSKI MR.	Polog.	134	RAYMOND (L.-B.).	E.-U.	27
			RAZMA (S.).	Af.-S.	71-73
			REAL (F.).	Lith.	61
			REBETEZ (A.).	Port.	120-121-123
			REBEYROL (J.).	Suis.	62 à 70
			REBISSO (N.).	Fran.	93
			RECALDE-MIGUEZ (A.).	Ital.	116-119
			RECHNER (V.).	Urug.	35
			REDDA (T.).	T.-Slo.	59
			REDLICH (J.).	Ital.	7-23-24
			REDONDO-BERMUDES (F.).	Autr.	105
			REED (E.).	Port.	123
			REED (R.).	G.-Br.	19
			REHAK (A.).	E.-U.	83
			REICH (J.).	T.-Slo.	61
			REICH (E.).	Suis.	120-121-123
			REICHMANS (E.).	Autr.	105
			REIG-MARTINEZ (S.).	Lett.	110
			REILLY (M.-J.).	Espa.	39
			REIMANN (E.).	Arg.	8
			REIN (B.).	Esth.	8
			REINDERMAN (J.).	Esth.	61
			REINEKE (J.).	Holl.	79
			REINMANN (A.).	Holl.	34
			RESZMAN (J.).	Suis.	107
			REITMANN (J.).	T.-Slo.	3
			REKAWEK (L.).	T.-Slo.	105
			REMY (J.).	Polog.	78
			RENAUD (M.).	Belg.	39
			RENEVIER (P.).	Fran.	44-46
			RENIER (A.).	Suis.	105
			RENIE (S.).	Fran.	61
			RENWICK (G.).	Can.	35
			RERICHA (J.).	G.-Br.	3-26
			REUTERSWARD (S.).	T.-SI".	III
			REVENGA (C.).	Suède	27
			REVI (A.).	Espa.	23
			REW C.-H.).	Autr.	140
			REYMAN (J.).	G.-Br.	34
			REYMANN (H.).	Polog.	61
			REYMOND (AD.).	Polog.	61
			REYMOND (AR.).	Suis.	61
			REYMOND (F.).	Suis.	61
			REZAC (J.).	Suis.	34
			REZAE (L.).	Suis.	85
			REZEK (V.).	T.-Slo.	140
			RHODY (J.).	T.-Slo.	77
			RHYS (N.).	E.-U.	62 à 70
			RIAD ALY.	E.-U.	61
			RIBA (J.).	G.-Br.	86
			RIBEIRO (A.).	Egyp.	61
			RIBERE (E.).	Brés.	34
			RICCARDO (DE S.-F.).	Brés.	1-2-3-14
			RICCIARDI (A.).	Fran.	113
			RICE (W.-W.).	Ital.	126
			RICH (H.).	Ital.	36
				E.-U.	140
				Suis.	105

## Q

QUADRELLI (S.).	Ital.	108
QUAGLIA (L.).	Fran.	127-128-129-130-131
		140
QUAGLIA (G.).	Ital.	77
QUAINO (C.).	Lux.	61 à 70
QUARRIER (A.).	E.-U.	34
QUARTUCCI (P.).	Arg.	37
QUEIREZ (M.).	Port.	54
QUERADA TORRES (S.).	Cuba	59
QUERSIN (H.).	Belg.	119
QUINN (W.-B.).	E.-U.	87

## R

RAAG (K.).	Esth.	111
RABERG (E.).	T.-Slo.	52-53
RABERG (E.).	Suède	59
RADMILOVIC (P.).	G.-Br.	105
RADOEFF (I.).	Hong.	61
RADVANY (E.).	Hong.	77-83
RADY (J.).	Hong.	58-64
RAETH (S.).	Fran.	101
RAETH (P.).	Fran.	96
RAFFAY (R.).	Autr.	105
RAHMY (A.).	Egyp.	78
RAHN (E.).	Esth.	22
RAÏF (I.).	Turq.	43-44
RAINIO (V.).	Finl.	14-15
RAIVIO (M.).	Finl.	135-136
RALLIS (A.).	Grèce	116-119
RAMINS (L.).	Lett.	25
RAMSAY (W.-B.).	Can.	140
RAMSDEN (S.).	Aust.	46-47
RAMSEYER (R.).	Suis.	61
RANDMAEL.	Norv.	17

NOMS DES ENGAGÉS	NATIONALITÉ	N <sup>OS</sup> DES ÉPREUVES	NOMS DES ENGAGÉS	NATIONALITÉ	N <sup>OS</sup> DES ÉPREUVES
RICHARD (J.).	Fran.	MUSIQUE	ROGERS (M.).	Can.	133-134
RICHARD (L.).	Suis.	MUSIQUE	ROGGE (A.).	Lett.	133-134
RICHARDS (V.).	E.-U.	71-73-73	ROHRER (B.).	T.-Slo.	71-73
RICHARDSON (L.).	Af.-S.	7-9-23	ROINE (A.).	Finl.	62 à 70
RICHARDSON (J.).	Af.-S.	71-73	ROINE (AA.).	Finl.	62 à 70
RICHARDSON (F.-M.).	G.-Br.	134	ROJE (A.).	Y.-Sla.	92-93-103
RICHARDSON (T.-D.).	G.-Br.	134	ROKNIC (G.).	y.Sla.	62 à 70
RICHARDSON (A.-W.).	G.-Br.	142	ROKS (V.).	Esth.	6 1
RICHARDSDON (W.-H.).	E.-U.	4	ROLANDO (C.).	Urug.	56-57-58-59-60
RICHARD-WILLM (P.).	Fran.	SCULPTURE	ROLET (A.).	Fran.	110
RICHER (P.-M.).	Fran.	SCULPTURE	ROLLAND (A.).	Haiti	120-123
RICHLI (E.).	Suis.	SCULPTURE	ROMAN (M.).	Belg.	33-34
RICHMAN (A.).	Esth.	107	ROMAN (A.).	Roum.	
RICHTER (K.-G.).	Suède.	117-119	ROMANO (A.).	Urug.	71-73
RICK (E.-M.).	E.-U.	9	ROMIG (J.-L.).	E.-U.	6
RICKTOFF (J.-C.).	Suède	81-88	ROMMEL (K.).	Polog.	49-50-52-53
RICO (A.).	Arg.	120-121-123	RONAI (F.).	Roum.	49-50-52-53
RICOLFI-DORIA (R.).	Suis.	105	RONEY (J.).	G.-Br.	126
RIEDL (K.).	T.-Slo.	116-119	RONIS (R.).	Lett.	78
RIEDL (E.).	T.-Slo.	4-5	RONKKO (P.).	Finl.	139
RIETMANN (M.).	Suis.	95	ROOK (L.-M.).	Holl.	40
RIGAL (G.).	Fran.	105	ROOMBERG (H.-J.).	Holl.	6 1
RIGAZIO (H.).	Suis.	142	ROOSEN (H.).	Belg.	85
RIGGIN (A.).	E.-U.	98-101	ROSE (A.-E.).	E.-U.	14
RIGGS (T.-C.).	G.-Br.	120	ROSE (S.).	Dane.	8
RIGGS (P.-H.).	G.-Br.	126	ROSENFELD (M.).	Fran.	SCULPTURE
RIGGS (W.).	G.-Br.	126	ROSENQVIST (A.-E.).	Finl.	8 1 - 8 8
RIGON (L.).	Fran.	49-50	ROSETTA (V.).	Ital.	61
RIGOULOT (C.).	E.-U.	110	ROSINEK (W.).	Autr.	107
RILEY (I.-H.).	E.-U.	11	ROSINGH (W.).	Holl.	29
RINGVOLD (C.-A.). (J.).	Norv.	126	ROSLI (A.).	Suis.	120-113
RINGVOLD (C.-A.). (S.).	Norv.	126	ROSS (D.).	G.-Br.	18
RINI (J.).	E.-U.	39	ROSSI (G.).	Ital.	116-119
RINMAN (O.).	Suède	125	ROSSIGNON (G.).	Fran.	41
RINMAN (K.).	Suède	125	ROSSITER (J.-W.).	G.-Br.	47
RINMAN (S.).	Suède	125	ROSSO (S.).	Ital.	6 1
RINMAN (N.).	Suède	125	ROSTOWO-SUSKI (K.).	Polog.	49-50
RIOTTEAU (C.).	Fran.	122	ROTH (H.).	Suis.	88
RIPLEY (R.-N.).	G.-Br.	26	ROTH (F.).	Suis.	87
RITOLA (V.).	Finl.	6-7-9-23-24-27	ROTHWELL (B.).	E.-u.	38
RITOLA (M.).	Finl.	136	ROTTENFLUC (E.).	Fran.	77
RITTER (A.).	Roum.	61	ROTTIERS (E.).	Fran.	77
RITTER (J.).	Autr.	2	ROTTIERS (J.).	Belg.	82
RITTMEISTER (T.).	Autr.	52	ROTTMAN (C.).	E.-U.	62 à 70
RIVAS (C.).	Arg.	1-25	ROUET (L.).	Fran.	98
RIVOIRE (R.).	Fran.	SCULPTURE	ROUMBA (A.).	Lett.	127-128-129-130-133
ROBERT (V.).	Belg.	111	ROUSSEAU (M.).	Fran.	2 5
ROBERT (H.).	Belg.	30	ROUSSEL (RENÉ).	Fran.	PEINTURE
ROBERTS (L.).	Norv.	124	ROUSSEL (RAY.).	Fran.	47
ROBERTSON (N.).	Af.-S.	13	ROUSTER (P.).	Lux.	61
ROBERTSON (R.-A.).	Can.	114	ROUX (M.).	Fran.	42
ROBINEAU (P.).	E.-U.	3	ROVERE (A.).	Arg.	109
ROBINSON (C.).	Fran.	28	ROWE (B.).	G.-Br.	8 6
ROBINSON (E.-H.).	Irl.	61	ROYLE (L.).	G.-Br.	1-25
ROESON (G.).	G.-Br.	120	ROZAN (M.).	Fran.	82
ROCCA (J.).	Arg.	71-73	ROZSAHEGYI (G.).	Hong.	1-25
ROCCA (D.).	Arg.	123	RUBISTCHON.	Fran.	7 7
ROCCO (A.).	Ital.	78	RUBY REYNOLDS (L.).	Aust.	MUSIQUE
ROCHAT (C.-H.).	Suis.	141	RUDD (A.-G.).	E.-U.	6 1
ROCHAT (V.).	Suis.	58	RUDOLPH (F.).	Belg.	140
ROCHEFELLER (J.).	Suis.	84	RUDZITS (J.).	Lett.	77
RODIN (J.).	E.-U.	34	RUFFIER DES AIMES (J.).	Fran.	31-34
RODRIGUEZ-JURADO (A.).	Y.-Sla.	61	RUKS (A.).	Lett.	12
RODRIGUEZ-RODRIGUEZ (Z.).	Arg.	41	RUMBEAU (E.).	Fran.	120-121-123
ROE (F.).	Chili	38	RUMPLE (G.).	Can.	87
ROELI (H.).	E.-U.	112	RUNDQVIST (R.).	Suède	140
ROES (G.).	Suis.	141	RUOLT (H.).	Fran.	107
ROGEBERG (W.).	Fran.	120-123	RUOTSALAINEN (G.).	Finl.	8-10-61
ROGER-BLOCHE (P.).	Norv.	121-123	RUSOFSZKY (M.).	Hong.	47-48
ROGERS (W.-L.).	Fran.	SCULPTURE	RUSSELL (K.).	Suède	1-25
ROGERS (C.).	E.-U.	113	RUSSELL (W.).	E.-U.	59
ROGERS (A.-E.).	E.-U.	84	RUTH (J.).	Belg.	10-11-22
	G.-Br.	114-117	RUTNAM (D.).	Finl.	139



NOMS DES ENGAGÉS	NATIONALITÉ	N <sup>OS</sup> DES ÉPREUVES	NOMS DES ENGAGÉS	NATIONALITÉ	N <sup>OS</sup> DES ÉPREUVES
RUUSUVUORI (T.).	Irl.	LITTÉRATURE 6-7-9-23	SAUTHIER (L.).	Suis.	39
RYAN (J.).	Suède	6 1	SAUTHIER (J.).	Suis.	37
RYDELL (S.-A.).	Dane.	56-58-59-60	SAUX (G.).	Fran.	44-46
RYEFELT (P.).	Polog.	43-46	SAVAGE (L.).	G.-Br.	103
RYL (W.).	Holl.	34	SAVIGNAC (R.).	Fran.	38
RYNDERS (H.).	Indes	73	SAVOIE (R.).	Suis.	140
			SAVOLLON (I.).	Fran.	102
			SAXS (F.).	Autr.	80
			SAYED MOHAMMED.	Egyp.	5-6
			SAYERS (C.-E.).	G.-Br.	17
			SCARCIA (S.).	Ital.	107
			SCARELLA.	Ital.	122
			SCARONE (H.).	Urug.	61
			SCATTURIN (G.).	Ital.	3 1
			SCHAAP (E.).	Holl.	PEINTURE
			SCHAEFFER (E.-J.).	Lux.	38
			SCHAERER (A.).	Suis.	110
			SCHAR (T.).	Suis.	61
			SCHARMAN (L.).	E.-U.	72
			SCHARER (W.).	Suis.	5-26
			SCHAUMBURG (E.).	Dane.	124
			SCHEDT (F.).	Autr.	1-25
			SCHIEFFER (G.).	Holl.	59
			SCHIEFFER (A.).	Holl.	108
			SCHIEFFERS (J.).	Holl.	38
			SCHIERLINCKX (C.).	Belg.	123
			SCHELSTRAETE (A.).	Belg.	61
			SCHENKER (Z.).	Hong.	54-57-58-60
			SCHENNER (K.).	Autr.	3-26
			SCHERRER (E.).	Suis.	142
			SCHERPENHUYZEN (H.).	Holl.	60
			SCHTEUTER (J.-P.).	Holl.	120-123
			SCHIANG (P.).	Dane.	1-2-25
			SCHILD (E.).	Finl.	71-73
			SCHILTZ (G.).	Lux.	47-48
			SCHLAPPI (H.).	Suis.	142
			SCHLAPPI (A.).	Suis.	142
			SCHLUMBERGER (C.).	Suis.	5 1
			SCHMID (A.).	Esth.	107
			SCHMID (P.).	Suis.	136-137-138
			SCMNIDT (B.).	T.-Slo.	1 5
			SCHMIED (F.).	Suis.	SCULPTURE
			SCHMIED (G.).	Suis.	8 7
			SCHMIEDLIN (P.-G.).	Suis.	6 1
			SCHMITT (A.).	Suis.	LITTÉRATURE
			SCHNABEL (A.).	T.-Slo.	34
			SCHNEIDER (J.).	Suis.	28
			SCHNYDER (W.).	Suis.	121-122-123
			SCHNYZER (J.).	Suis.	SCULPTURE
			SCHOECHLIN (K.).	Suis.	29-30-34
			SSHOECHLIN (H.).	Autr.	34
			SCHOEDL (H.).	Autr.	116-119
			CHOLL (F.).	Autr.	80
			SCHOLZ (R.).	E.-U.	113
			SCHOLZ (L.).	E.-U.	1-2-25
			SCHONIGER (O.).	T.-Slo.	51
			SCHONTHAL (O.).	Autr.	26
			SCHOON (J.).	Holl.	58
			SCHOUPPE (H.).	Belg.	34
			SCHRODER (K.).	Dane.	ARCHITECTURE
			SCHROTH (G.).	E.-U.	105
			SHUERICH (M.).	E.-U.	99
			SCHULTZ (A.).	Mona.	121
			SCHULTZ (A.).	Fran.	29
			SCHULTZ (J.).	T.-Slo.	107
			SCHUMACHER (N.).	Lux.	62 à 70
			SCHUMAN (E.).	Suède	138
			SCHUMANN (M.).	Lux.	61
			SCHUSTER (F.).	T.-Slo.	116
			SCHUT (J.).	Holl.	40
			SCHUTTE (J.-F.).	Holl.	103
			SCHWAN (H.).	Fran.	PEINTURE
			SCHWAB (A.).	Suis.	12

## S

SAADOULLAH (H.).	Turq.	77			
SAARISTO (J.).	Finl.	20			
SAAVEDRA (C.-D.).	Arg.	44-46-47-48			
SAAVEDRA (A.).	Cuba.	125			
SABALIAUSKAS (S.).	Lith.	61			
SABBADINI (R.).	Ital.	71-73-75			
SABIH (M.).	Turq.	61			
SABOURET (S.).	Fran.	134			
SABOURET (C.).	Fran.	134			
SADSTROM (P.-L.).	Finl.	1 4			
SAENEN (J.).	Belg.	2			
SAETTER-LASSEN (E.).	Dane.	120-121-122-123			
SAFANDA (F.).	E.-U.	62 à 70			
SAGHI (J.).	Hong.	47			
SAHLIN (I.).	suède	13-15			
SAID (M.).	Turq.	1-25			
SAINT-PÉ (R.).	Fran.	20			
SAITOH (T.).	Belg.	90-103			
SAIVE (F.).	Belg.	46-48			
SAKELAROPOULOS (H.).	Grèce	8			
SALAS (J.).	E.-U.	3 7			
SALDOMBIDE (Z.).	Urug.	61			
SALEM-HASSAN ABDALLA.	Egyp.	4 4 - 4 7			
SALILA (J.).	Finl.	44-47			
SALIM AHMED.	Egyp.	61			
SALINAS-,MENESES (C.).	Chili.	43-44-45-46-41			
SALVACOS (E.).	Grèce	116-119			
SALVI (P.).	Ital.	62 à 70			
SAMBA (C.).	Fran.	1 7			
SAMITIER-VILALTA (J.).	Espa.	6 1			
SAMY AHMED	Egyp.	109			
SANCHEZ (D.).	Espa.	7 7			
SANCHEZ DIETZ (A.).	Espa.	3 6			
SANCHEZ GIMENEZ (A.).	Espa.	6 0			
SANDERS (T.).	G.-B;.	3 2			
SANDIN (E.).	Suède	136			
SANDRINI (G.).	Ital.	139			
SANDSTROM (B.).	Suède	5 1			
SANGWINE (A.).	G.-Br.	88			
SANGWINE (A.).	Ital.	142			
SANMARTINO (P.).	Espa.	115-117-118			
SAN MIGUEL (J.).	Cuba	6 0			
SANSORES (A.).	G.-Br.	8 2			
SANSUM (H.).	Arg.	58			
SANTA MARINA (A.).	Arg.	39			
SANTORO (A.).	Espa.	73-75			
SAPRISA (R.).	Ital.	41			
SAURAUDI (C.).	Cuba	58			
SARDINAS (S.).	Finl.	122			
SARLIN (U.).	Ital.	5 7			
SARROCCHI (G.).	Ital.	60			
SARROCCHI (G.).	Ital.	122-123			
SARTORARI (F.).	Hong.	3 5			
SAS (S.).	G.-Br.	7 2			
SATTERTHWAITE.	Suis.	124			
SAUER (C.).	G.-Br.	6			
SAUNDERS (F.).					

N O M S D E S ENGAGÉS	NATIONALITÉ	N <sup>OS</sup> DES ÉPREUVES	N O M S D E S ENGAGÉS	NATIONALITÉ	N <sup>OS</sup> DES ÉPREUVES
SCHWABL (R.).	Hong.	142	SINGH (P.).	Indes	5-6-7-26
SCHARZINGER (F.).	Autr.	18	SINKA (A.).	Lett.	46
SCHEIZER (I.).	T.-Slo.	33	SINT (J.).	Holl.	81
SCHYBERGSON (E.).	Finl.	71-73	SIOEN (I.).	Belg.	41
SCOTIDAS (E.).	Grèce	57-59-60	SIPILA (V.-I.).	Finl.	7-23-24
SCOT (D.).	E.-U.	106	SIPOS (M.).	Hong.	91
SCOTT (A.-V.).	Aust.	34	SIRE (J.).	T.-Slo.	34
SCOTTI (C.).	Ital.	42	SIRE (V.).	T.-Slo.	34
SCRUTTON (F.).	G.-Br.	142	SITTLER (J.).	Fran.	76
SEAGROVE (W.-R.).	G.-Br.	27	SJÖBERG (K.-J.).	Suède	94
SEBESTVEN (L.).	Hong.	34	SJOQVIST (E.).	Dane.	54-58-59-60
SEBRECHT (F.).	Belg.	82	SIUWERMAN (J.).	Holl.	81
SEDLACEK (I.).	T.-Slo.	61	S K A L A ( F . ) .	T.-Slo.	117-118
SEDMERA (F.).	T.-Slo.	79	SKARPA (J.).	Y.-Sla.	SCULPTURE
SEEVAGEN (L.).	Fran.	PEINTURE	SKELTON (R.).	E.-U.	91
SEEWARD (W.).	Brés.	17	SKoBLA (J.).	T.-Slo.	110
SEGOND-WEBER (P.).	Fran.	PEINTURE	SKOGLUND (N.).	Suède	105
SEGUIN (A.).	Fran.	62 à 70	SKOGLUND (E.).	Suède	90-105
SEIFERT (E.).	T.-Slo.	61	SKOGSSTRÖM (H.).	Suède	9-23-24-27
SEIGLIE (o.).	Cuba	54-57-58	SKOLD (G.).	Suède	47-48
SELIGMAN (E.).	G.-Br.	54-57-58-59-60	SKOLD (o.).	Suède	20
SELLERI (A.).	Ital.	76	SKOPOVY (J.).	T.-Slo.	70
SEMPE (G.).	Fran.	10-22	SKUTNABB (J.).	Finl.	127-128-129-130-131
SENDJERDJI (D.).	Y.-Sla.	92-93	SLACK (D.).	G.-Br.	21-21
SENNHAUSER (A..).	Suis.	62 à 70	SLADDEN (W.).	Aust.	34
SEPPALA (E.).	Finl.	6-27	SLATER (N.-B.).	E.-U.	113
SERANTES-SAAVEDRA (C.).	Arg.	34	SLATER (C.).	E.-U.	113
SERENY (E.).	Hong.	93	SLATER (C.-S.).	Can.	140
SERF (E.).	Hong.	13	SLEEM (M.).	Indes	71-73-75
SERLEZ (G.).	Belg.	51	SLEHOFER (J.).	T.-Slo.	12
SERRA (R.-A.).	Arg.	34	SLEPICKA (J.).	Norv.	109
SERRA (G.).	Ital.	116-119	SLETTEN (O.).	Norv.	121-123
SERVAIS (F.).	Lux.	LITTÉRATURE	SLIVA (J.).	T.-Slo.	133
SERVENTI (C.).	Ital.	71-73	SLOCK (P.).	Belg.	76
SEZTAK (L.).	Autr.	78	SLOUP (L.).	T.-Slo.	61
SEUNIG (V.).	Y.-Sla.	51	SLOUP (R.).	T.-Slo.	61
SEVERIN (E.-O.).	Suède	141	SLUITER (W.).	Holl.	PEINTURE
SEVISKO (O.).	Lett.	1-2-25	SMALL (I.-W.).	E.-U.	140
SEWELL (A.-N.).	G.-Br.	23-24 L	SMART.	Finl.	LITTÉRATURE
SEXTON (B.-N.).	G.-Br.	14 "	SMEDS (V.-R.).	Holl.	41
SEYFI (K.-D.).	Turq.	80	SMIT (J.).	Can.	36
SFETESCO (G.).	Roum.	113	SMITH (J.).	Can.	34
SFETESCO (M.).	Roum.	113	SMITH (R.-J.).	Can.	140
SHANAHAN (W.).	Irl.	22	SMITH (O.).	Norv.	106
SHAND (G.).	N.-Zél.	97-100	SMITH (D.).	Af.-S.	120-123
SHARMAN (S.).	E.-U.	116-119	SMITH (W.).	Af.-S.	36
SHAW (G.-K.).	G.-Br.	132	SMITH (C.).	G.-Br.	105
SHAWKY RIAD.	Egyp.	61	SMITH (A.).	G.-Br.	62 à 70
SHEFFIELD (F.).	E.-U.	34	SMITH (L.).	E.-U.	92-102-103
SHEPHERD-BARRON (D.).	G.-Br.	72-74	SMITH (L.).	E.-U.	86
SHEPPARD (R.-S.).	Can.	14-15	SMITH (A.).	E.-U.	93
SHEPPARD (O.).	Irl.	SCULPTURE	SMOKVINA (V.).	Y.-Sla.	89-103
SHERRIFF (F.-G.).	G.-Br.	54-58-60	SMORIS (M.).	Urug.	37
SHORE (L.).	E.-U.	59	SNOUK-HURGRONJE (A.-W.).	Holl.	61
SHORTER (G.-R.).	G.-Br.	38	SNYDER (W.).	Can.	34
SIEBERT (E.).	Suis.	40	SOARES (A.).	Port.	120-123
SIEGL (A.).	T.-Slo.	116-119	SOARES DE ANDREA FERREIRA (A.).	Port.	121-122-123
SIGG (E.).	Suis.	32-33	SOBOLEWSKI (W.).	Polog.	60
SIGMOND (M.-C.).	Holl.	61	SOBOTKA (A.).	T.-Slo.	14-25
SILBER (O.).	Esth.	61	SOCHUREK (V.).	T.-Slo.	107
SILBERNAGEL (F.).	Ital.	142	SOHER (R.).	G.-Br.	142
SILI (G.).	Ital.	35	SOKOLOVS (P.).	Lett.	61
SILKWORK (W.).	E.-U.	119	SOLA (R.).	Arg.	57-60
SIMMEN (C.).	Suis.	3-26	SOLAR (J.).	Y.-Sla.	46-47
SIMON (A.).	Lux.	PEINTURE	SOLE PLANA (F.).	Espa.	78
SIMOND (P.).	Fran.	139	SOLER (L.).	Espa.	12
SIMOND (G.).	Fran.	140	SOLIS (M.).	Mex.	120-121-122-123
SIMOTTA (C.).	Autr.	17	SOLKNER (V.).	Autr.	101
SIMPSON (C.).	G.-Br.	PEINTURE	SOMFAY (E.).	Hong.	11-14-15-21-22-25
SINCLAIR (C.).	Aust.	38	SOMMA (P.).	Urug.	26
SINDLER (Y.).	Espa.	4-5-6	SOPRACORDEVOLE (G.).	Ital.	61
SINDRAU (F.).	Espa.	71			31
SINGH (D.).	Indes	14-26			

NOMS DES ENGAGÉS	NATIONALITÉ	N <sup>OS</sup> DES ÉPREUVES	NOMS DES ENGAGÉS	NATIONALITÉ	N <sup>OS</sup> DES ÉPREUVES
SORENSEN (S.).	Dane.	94-95	STOFFELS (C.).	Holl.	106
SORICH (B.).	Ital.	34	STOITCHEFF (V.).	Bulg.	49-51
SORRI (K.).	Finl.	123	STOKES (C.).	E.-U.	33
SORSDAL (S.).	Norv.	41	STOKES (W.).	E.-U.	114-115-117-118-120
SOSA (J.-N.).	Arg.	58-59			121-123
SOSNICKI (S.).	Polog.	1-14-25	STOKHUYZEN DE JONG (H.).	Holl.	55
SOSTARKO (K.).	Y.-Sla.	46-47	STOKSTAD (T.).	Norv.	40
SOULAS (S.).	Arg.	126	STONEY (W.).	G.-Br.	91
SOUTHGATE (Ch.).	G.-Br.	34	STOOPEN (A.).	Mex.	13-14
SOUTHGATE (Cy.).	G.-Br.	29	STORMS (M.).	Belg.	72-74
SOVIC (K.).	Y.-Sla.	46-47-48	STOTT (G.).	G.-Br.	83
SPAHIC (A.).	Y.-Sla.	1-14-21	STOYANOFF (B.).	Bulg.	44
SPARK (A.).	G.-Br.	19-20-21-22	STOYANOFF (G.).	Bulg.	61
SPASCIANI (A.).	Ital.	142	STOYANOFF (V.).	Bulg.	61
SPEAROW (A.).	E.-U.	16	STRACK (C.).	E.-U.	87
SPEL (L.).	Holl.	10	STRADAN (A.).	E.-U.	61
SPELLMAN (J.).	E.-U.	87	STRANSKY (V.).	T.-Slo.	140
SPENCE (P.).	Af.-S.	71-73	STRAUSS (A.).	E.-U.	60
SPENCER (W.-O.).	E.-U.	5	STRAZDAS (N.).	Lith.	61
SPENCER (A.).	G.-Br.	62 à 70	STEBI (W.).	Suis.	1-2-25-26
SPENCER (S.-A.).	G.-B.	5	STROCK (A.).	Roum.	61
SPENGLER (A.).	Suis.	127-128-129-130-131	STROCK (S.).	Roum.	61
SPEHLING (L.).	Polog.	61	STROESCO (M.).	Roum.	113
SPERONI (C.).	Ital.	7-23-24	STROM (H.).	Norv.	127-128-129-130-131
SPEVAK (P.).	Autr.	140	STROMSTAD (T.).	Norv.	135-138
SPIC (P.).	T.-Slo.	17	STRUNNA (F.).	T.-Slo.	80
SPOCK (B.).	E.-U.	34	STRUYS (K.).	Holl.	105
SPOJDA (M.).	Polog.	61	STUART (M.).	G.-B.	Littérature
SPRONG (T.).	Holl.	8	STUART DE PENARANDA (H.).	Espa.	112
SROUBEK (J.).	T.-Slo.	140	STUBER (W.).	Suis.	51-52-53
STADLER (A.).	Autr.	107	STUCHELI (C.).	Suis.	120-123
STAHLE (A.).	Suède	52-53	STUCHMAN (H.).	Fran.	37
STALINSKI (W.).	Polog.	61	STUDENROTH (A.).	E.-U.	23-24
STALLARD (G.).	G.-Br.	4-5	STUDER (W.).	Suis.	34
STANDAERT (L.).	Belg.	125	STUCKLI (L.).	Y.-Sla.	62 à 70
STANISLAY (S.).	T.-Slo.	13	STURZENEGGER (P.).	Suis.	61
STANKIEWICZ (T.).	Polog.	43-44-46	STUTEVILLE (O.).	E.-U.	86
STANLEY (L.).	Irl.	13	STUCZEN (Z.).	Polog.	61
STANTSCHIKS (T.).	Lett.	61	SUCHARDA (J.).	T.-Slo.	114-115-117-118-120
STARR (R.).	G.-Br.	6			121-123
STATECNY (F.).	T.-Slo.	49-50	SUHONEN (O.).	Finl.	62 à 70
STAUFFER (T.).	Suis.	39	SUKATNIEKS (T.).	Lett.	18
STAVREFF (B.).	Bulg.	61	SUNDBERG (H.-F.).	Suède	61
STEDMAN (I.).	Aust.	89-91-103	SUNDE (O.).	Norv.	17
STEELE (H.).	E.-U.	88	SUNDH (N.).	Suède	137
STEEN (Alf.).	Norv.	89-92-93	SUNDSTRÖM (S.).	Suède	19
STEEN (Aa.).	Norv.	39	SUOMELA.	Finl.	Littérature
STEINBERG (R.).	Esth.	79-86	SUPCK (B.).	T.-Slo.	62 à 70
STEICHEN (J.).	Lux.	40	SUTHERLAND (E.-G.).	Af.-S.	13-14-22
STEINER (G.).	Ital.	142	SUTO (L.).	Hong.	120-123
STEINER (F.).	Hong.	47-48	SUTTON (R.).	G.-Br.	58
STEINMETZ (W.).	E.-U.	127-128-129	SUTTON (B.-H.).	G.-Br.	127-128-129-130-131
STENERSSEN (M.).	Norv.	116-119	SUVIGNY (R.).	Fran.	107
STENROOS (A.).	Finl.	8	SVEHLA (H.).	T.-Slo.	79
STERIAN (S.).	Roum.	113	SVENSSON (A.).	Suède	3-26
STERN (M.).	Roum.	71-73	SVENSSON (K.-G.).	Suède	115-117-118
STETINA (F.).	T.-Slo.	12	SVENSSON (T.-R.).	Suède	61
STEURS (G.).	Belg.	8	SVENSSON (O.).	Suède	47
STEVENART (J.).	Belg.	51	SVENSSON (J.-R.).	Suède	80-87
STEVENSON (W.).	E.-U.	26	SVENSSON (F.-K.).	Suède	77-83
STEWART (W.).	G.-Br.	46	SVENTANOFF (A.).	Bulg.	7
STEYN (C.).	Af.-S.	1-2-25-26	SVIGELS (Z.).	Y.-Sla.	135-136
STILLING-ANDERSON (V.).	Dane.	56-57-58-59-60	SVOBODA (J.).	T.-Slo.	17-21-22
STINNY (B.).	T.-Slo.	110	SVOBODA (A.).	T.-Slo.	1-2-21-25
STIRAY.	Af.-S.	120	SVOR (A.).	Nor.	Sculpture
STIRN (A.).	Lux.	61	SVORCIK (O.).	T.-Slo.	57-60
STOCK (J.).	Fran.	30	SWAHN (A.-G.).	Suède	114-115-117-118-119
STOCKTON (D.).	Cana.	85	SWANE (S.).	Dane	Peinture
STODDARD (L.).	E.-U.	34	SWARTELE (R.).	Belg.	34
STOFFEL (C.).	Suis.	49-50-142	SWARTENBROEKS (K.).	Belg.	61
STOFFEL (A.).	Fran.	98-99	SWATONEK (K.).	Autr.	3-26
STOFFEL (J.).	Lux.	62 à 70	SWIATEK (W.).	Polog.	120-123

NOMS DES ENGAGÉS	NATIONALITÉ	N <sup>OS</sup> DES ÉPREUVES	NOMS DES ENGAGÉS	NATIONALITÉ	N <sup>OS</sup> DES ÉPREUVES
SWIETECHOWSKI (S.).	Polog.	3-4	TASHIRO (K.).	Japon	6-7-8
SWIETEK (M.).	Polog.	39	TASNADI (J.).	Hong.	76-82
SYBILLE (J.).	Belg.	36	TASSELLI (L.).	Ital.	43-46
SYLVAN (C.).	Suède	49-50	TASSY (F.).	Fran.	55
SYNOTT (F.).	E.-U.	140	TATA (M.).	Indes	75
SYNOWIEC (T.).	Polog.	61	TATHAM (W.).	G.-Br.	11
SYZ (H.).	Suis.	71-73	TAUXE (J.).	Suis.	86
SZABO (E.).	Hong.	40	TAUZIN (L.-E.).	Fran.	Sculpture
SZABO-PLANK (H.).	Autr.	132	TAYLOR (J.).	G.-Br.	93
SZALAY (J.).	Hong.	96	TAYLOR (T.).	G.-Br.	107
SZALAY (E.).	Hong.	79	TAYLOR (N.-W.).	Can.	34
SZAWARA (J.).	Polog.	33	TAYLOR (F.-M.).	E.-U.	11-26
SZE-CHEUNG (W.).	Chine	71-73	TAYLOR (J.-C.).	E.-U.	3
SZECHY (L.).	Hong.	60	TAYMANS (F.).	Belg.	30
SZE-KWONG (N.).	Chine	71-73	TAYYAR (I.).	Turq.	79
SZELESTOWSKI (S.).	Polog.	6-7-12-27	TAZLER (F.).	T.-Slo.	80
SZELKY (O.).	Hong.	81	TEALDI (B.).	Arg.	120-123
SZELL (C.).	Hong.	77	TEBBIT (A.-C.).	G.-Br.	127-128-129-130-131
SZENAJCH (A.).	Polog.	1-2-25	TEDIN URIBURU (H.).	Arg.	34
SZENDE (A.).	Hong.	133	TEGNER (E.).	Dane.	71-73-75
SZENDEFFY (E.).	Hong.	33-34	TELL (G.).	Fran.	7
SZENDEY (B.).	Hong.	28-30	TELLECHEA (G.).	Urug.	54-58-59-60
SZEPES-STRAUCH (B.).	Hong.	136-137-138	TENESCOU (C.).	Roum.	120-121-122-123
SZERVICZKY (G.).	Hong.	119	TER-BEEK (A.-J.).	Holl.	61
SZIKMUND (F.).	Autr.	79	TERKOVIC (A.).	Y.-Sla.	12
SZIRTES (F.).	Hong.	142	TERSZYANSZKY (E.).	Hong.	54-57-58-60
SZOMJAS (L.).	Hong.	116-117-118-119	TESTONI (B.).	Ital.	80
SZOMJAS (G.).	Hong.	114-115-116-117-118	TETENS (A.).	Dane.	80-86
		119	TETTEY (E.).	Hong.	123
SZOSLAND (K.).	Polog.	49-50-52-53	TETZNER (J.-C.).	Holl.	61
SZYDLOWSKI (Z.).	Polog.	17-18	TEXIER (R.).	Fran.	119
SZYMCZYK (F.).	Polog.	43-44-46	THALBITZER (B.).	Dane.	71-73
			THAMS (T.).	Norv.	137
			THAULOW (S.).	Norv.	90
			THEARD (V.-A.).	Haïti	1-2-3
			THELNING (A.).	Suède	52-53
			THEODORAKIS (A.).	Grèce	103-105
			THEOFILAKIS (J.).	Grèce	120-121-122-123
			THEOFILAKIS (A.).	Grèce	120-121-122-123
			THESLOF (J.-A.).	Finl.	120-121-122-123
			THIEL (E.).	T.-Slo.	51
			THIENPOND (E.).	Belg.	103
			THIRY (J.).	Belg.	105
			THOMA (H.).	Suis.	29-30
			THOMAS (E.-D.).	Aust.	34
			THOMAS (J.).	Irl.	61
			THOLEY (J.).	Fran.	38
			THOMPSON (E.).	Arg.	11-22-26-106
			THOMPSON (W.).	Can.	34
			THOMPSON (J.).	G.-Br.	103
			THORSEN (H.).	Dane.	10-11-25
			THRASH (B.).	E.-U.	94
			THUNBERG (C.).	Finl.	127-128-129-130-131
			THURIAU	Belg.	122
			THYS (A.).	Belg.	83
			THYS (Y.).	Belg.	61
			TIBBETTS (W.).	E.-U.	27
			TICCHI (R.).	Ital.	120-121-123
			TIDKVIST (R.).	Suède	140
			TIKKANEN (T.-R.).	Finl.	114-115-116-117-118
					119
			TILDEN (C.).	E.-U.	113
			TILLE (J.).	T.-Slo.	56-59
			TIMMER (H.).	Holl.	71-73-75
			TIMPERS (A.).	Lett.	61
			TIPNER (E.).	Esth.	61
			TISSON (P.).	Fran.	103
			TOD (F.).	G.-Br.	49-50
			TOGNETTI (E.).	Suis.	86
			TOIVOLA (A.).	Finl.	77
			TOLAR (P.).	Lux.	62 à 70
			TOLEDO-COCA (M.).	Espa.	57
			TOLDY (A.).	Hong.	18-19

## T

TADURAN (J.).	Phil.	22
TAEUBER (A.-C.).	Aust.	34
TAGA (N.).	Fran.	17
TAHA KAMEL	Egyp.	61
TAILLANDIER (M.).	Fran.	60
TAINTURIER (G.).	Fran.	59
TAINTURIER (J.).	Fran.	26
TAIPALE (A.).	Finl.	18
TAKACS (E.).	Hong.	114-115-117-118-120
		121-122-123
TAKACS (J.).	Hong.	61
TAKAISHI (K.).	Japon	89-92-93-103
TAKALA (A.).	Finl.	19
TAKI (N.).	Fran.	17
TALA (S.).	Finl.	27
TALAA (R.).	Turq.	25
TALIANOS (J.).	Grèce	10-11-25
TALLEUX (R.).	Fran.	31-33
TAMBINI (M.).	Ital.	62 à 70
TAMMER (H.).	Esth.	19-111
TAMMINEN (P.).	Finl.	62 à 70
TANASESCO (A.).	Roum.	113
TANGEN (T.).	Norv.	8
TANI (S.).	Japon	1-2-26
TANNER (I.).	G.-Br.	97-100-104
TANZER (M.).	Roum.	61
TARIK (H.).	Turq.	25
TARRANT (T.-M.).	G.-Br.	36
TARVAINEN (J.).	Finl.	62 à 70
TARY (G.).	Hong.	55

NOMS DES ENGAGÉS	NATIONALITÉ	N <sup>OS</sup> DES ÉPREUVES	NOMS DES ENGAGÉS	NATIONALITÉ	N <sup>OS</sup> DES ÉPREUVES
TOM (L.).	Belg.	56-59-60			
TOMMASI (V.).	Ital.	14			
TOMAN (J.).	T.-Slo.	76			
TOMAS (J.).	T.-Slo.	109			
TOMASEK (J.).	T.-Slo.	105			
TOMASINA (U.).	Urug.	61			
TOMASS (E.).	T.-Slo.	80			
TOMS (E.).	G.-B.	3-26			
TONANI (G.).	Ital.	111	UGARTE (A.).	Chili	10
TONIATTI (C.).	Ital.	34	UGGLA (B.-G.).	Suède	59-106
TONNET (C.).	Holl.	106	UHERECZKY (F.).	Hong.	43-45
TOOLEY (J.).	G.-Br.	108	UHLYARIK (E.).	Hong.	60
TOOTELL (F.-D.).	E.-U.	20	UJPESTI (F.-J.).	Hong.	61
TOPEL (H.).	Suède	97-99-100-102-104	UJPESTI (F.-C.).	Hong.	61
TORDERA (P.).	Ital.	82	UKSTINS (F.).	Lett.	44-46
TORGENSEN (A.).	Dane.	77-83	ULIO (S.).	Espa.	94-95
TORNIELLI (L.).	Ital.	142	ULRICH (E.).	Dane.	71-73
TOROK (Z.).	Hong.	33-34	UMFAHRER (K.).	Autr.	17
TORP (E.).	Norv.	17	UNDEN (F.).	Lux.	89
TORPO (K.).	Finl.	19	UNDHJEM (S.).	Norv.	76
TORRALVA PONSÁ (D.).	Chili	71-73	UNGER (G.).	Suède	21
TORRALVA-PONSÁ (L.).	Chili	71-73	UNGER (D.).	Suis.	140
TORRAS (R.).	Espa.	72-74-75	UNVAN (F.).	Turq.	18
TORRE (E.).	Ital.	1-25	UPRAUS (O.).	Esth.	61
TORRES (S.).	Cuba	56	URBAN (J.).	T.-Slo.	81
TORRES-BLANCO (S.).	Arg.	59-60	URBAN (R.).	T.-Slo.	80
TORT (A.).	Espa.	94-95	URDINARAN.	Urug.	61
TOTH (J.).	G.-Br.	61	URDINARAN (A.).	Urug.	61
TOWLES (C.).	G.-Br.	107	UREEDENBURGH (C.).	Holl.	Peinture
TOWNEND (J.).	G.-Br.	33	URIARTE (F.).	Urug.	61
TRABUCCO (L.).	Ital.	15	URIBURU (M.-R.).	Arg.	126
TRABUCCO (A.).	Arg.	34	URL (R.).	Autr.	8
TRAVAGLIA (A.).	Brés.	10	USAVEAGA (C.).	Chili	36
TRAVAGLIA (A.).	Ital.	10	UYEDA (S.).	Japon	21-22-26
TREFFNY (L.).	Autr.	108			
TREMBATH (J.).	Af.-S.	120-123			
TRENKER (A.).	Ital.	142			
TRESTL (R.).	Hong.	123			
TREVE (R.).	Fran.	35			
TRIANA-ARROYO (R.).	Espa.	61			
TRIANAFILLAKOS (T.).	Grèce	56-59-60			
TRIFUNOV (J.).	Caná.	82			
TRIGO (M.).	Espa.	105			
TRIGO (J.).	Espa.	105	VACCARI (C.).	Ital.	38
TRIPOLI (S.).	E.-U.	36	VACEK (J.).	T.-Slo.	107
TRITSCH (B.).	Roum.	61	VACHA (L.).	T.-Slo.	62 à 70
TROLLE (N.).	Suède	89-103	VACIN (F.).	T.-Slo.	105
TROLLI (L.).	Ital.	91	VAFIADIS (G.).	Grèce	122-123
TROMBERT (G.).	Fran.	60	VAGO (A.).	Y.-Sla.	89
TROMP (G.).	Holl.	34	VAHLSTEDT (A.-I.).	Finl.	13-16
TRUBAN (R.).	Y.-Sla.	46-47-48	VAINIO (V.).	Finl.	15
TRUCKENMILLER (K.).	E.-U.	85	VAJDA (A.).	Hong.	61
TRUELSEN (M.).	Dane.	25	VALAORITI-SCARAMANGA (L.).	Grèce	72-74-75
TRUCKER (G.).	Aust.	34	VALBORGE (L.).	Haiti	120-123
TUGNOLA (A.).	Ital.	110	VALDERO CERDAN (V.).	Espa.	38
TULLER (J.).	Caná.	3-26	VALENTINE (A.-C.).	E.-U.	113
TUMA (K.).	T.-Slo.	106	VALI (V.).	Esth.	77-84
TUNS (G.).	Belg.	37	VALI (H.).	Esth.	61
TURESSON (S.).	Suède	7-23-24-27	VALIN (O.).	Suède	59
TURKINGTON (E.).	E.-U.	113	VALKAMA (A.).	Finl.	120-121-123
TURKSMA (L.).	Holl.	35	VALKAMA (Y.).	Finl.	94
TURNER (W.).	Caná.	34	VALLANA-GEANGUENAT (P.).	Espa.	61
TURNOVSKY (A.).	Hong.	89	VALLE (L.).	Ital.	52-53
TURQUAND YOUNG (D.).	G.-Br.	106	VALLE (G.).	Ital.	103-105
TUSELL (A.).	Espa.	105	VALLENIUS.	Finl.	127-128-129-130-131
TUULOS (V.).	Finl.	14-15	VALLERIEY (G.).	Fran.	91
TUZOLTO (J.).	Hong.	38	VALLIER.	Fran.	139
TYMAN (J.).	Holl.	107	VANAASEME (E.).	Esth.	108
TYTGAT (M.).	Belg.	Peinture	VAN ACHTEN (A.).	Belg.	5
TZONTCHEFF (S.).	Bulg.	61	VAN-ANTWEPEN (C.-E.).	Belg.	80
TZVETKOFF (V.).	Bulg.	61	VAN ASBROEK (P.).	Belg.	120-121-122-123
			VAN-BALKUM (J.-W.).	Holl.	122

NOMS DES ENGAGÉS	NATIONALITÉ	N <sup>OS</sup> DES ÉPREUVES	NOMS DES ENGAGÉS	NATIONALITÉ	N <sup>OS</sup> DES ÉPREUVES
VAN BENTUM (J.-J.).	Holl.	78	VAN WILGENBURG (A.-J.).	Holl.	90
VAN BOVEN (P.-L.).	Holl.	56-59	VANZEVEREN (E.).	Fran.	89-92-103
VAN-BUSKIRK (H.).	E.-U.	60	VARDALA (M.).	Roum.	113
VAN CAMPENHOUT (J.-F.).	Belg.	23-24	VARGA (B.).	Hong.	80-86
VANCE(S.).	Can.	116-119	VARTER (R.).	Esth.	79
VAN-DALEN (C.-M.).	Holl.	121	VARTOLOMEI (S.).	Roum.	120-121-122-123
VAN-DAM (J.).	Holl.	39	VASSILOPOULOS (D.).	Grèce	89-92-93-103-105
VAN-DAMME (M.-E.).	Belg.	54-58	VATAMANOU (A.).	Roum.	120-121-122-123
VANDELLE (A.).	Fran.	136-138-139	VAUCHER (D.).	Suis.	139
VAN DEN BERGE (M.).	Holl.	1-2-25-26	VAUSSARD (J.-G.).	Fran.	72-74
VANDENBOSCH (J.).	Belg.	46-47-48	VAUTIER (M.).	Fran.	16
VAN DEN BRANDELER (K.).	Holl.	106	VAVRA (Z.).	T.-Slo.	56-58-60
VAN DEN BRIL (J.).	Belg.	88	VAYSSE (J.-E.).	Fran.	113
VAN DEN BROECK (P.).	Belg.	140-142	VELASCO-CUELLO (F.).	Espa.	23-24-27
VAN DEN BROELE (G.).	Belg.	23-24	VELDT (J.).	Holl.	37
VAN DEN DRIESCHE (C.).	Belg.	33-34	VELEZ (R.).	Hong.	114-115-117-118-119
VAN DEN DRIESCHE (C.).	Belg.	140			120-121-122-123
VAN DE PUTTE (F.).	Belg.	8	VELTZE (L.).	Autr.	60
VANDEPUTTE (L.).	Fran.	109	VENK (J.).	Hong.	105
VAN DER FEEN (M.).	Holl.	71-73	VENKATARAMANASWAMY	Indes	5-6-26
VAN DER GOTEN (M.).	Belg.	109	(M.-W.).		
VAN DER KLOOT MEIJBURG			VENKOFB (V.).	Bulg.	6-7
(H.).			VENTURI (A.).	Ital.	78
VAN DER KROON (F.-J.).	Holl.	Architecture	VENTURINI (A.).	Y.-Sla.	92-103
VAN DER MEULEN (A.).	Holl.	52-53	VERBEECK (O.).	Belg.	61
VANDERSLYEN (V.).	Holl.	61	VERBRAEKEN (J.).	Belg.	111
VAN DER VOORT VAN ZIJP	Belg.	126	VERDEIL (A.).	Suis.	140
(A.).			VERDONCK (F.).	Belg.	110
VAN DER WEE (J.).	Belg.	49-50	VERGER (G.).	Fran.	8
VAN DER WIEL (J.).	Belg.	5	VERHAGEN.	Holl.	Architecture
VAN DER ZEE (H.).	Holl.	57-60	VERHEVEN (J.).	Holl.	110
VANDEVELDE (C.).	Holl.	35	VERHEYEN (J.).	Belg.	43-44
VAN DYK (J.-G.).	Belg.	6-7-23-24	VERMETTEN (J.-P.).	Belg.	105
VAN DULM (M.-H.).	Holl.	47	VERMETTEN (H.-A.).	Holl.	61
VAN DUYSSEN (H.).	Holl.	57-60	VERNE (F.).	Fran.	142
VAN HAELEN (G.).	Belg.	84	VERNOT (G.).	Can.	89-92-93-103
VAN HALME (F.).	Belg.	40	VERSCHNEIDER (J.).	Fran.	Sculpture
VAN-HALTEREN (P.).	Belg.	61	VERSCHUEREN (V.-A.).	Belg.	140-142
VAN-HAMME (V.).	Belg.	126	VERTESI (J.).	Hong.	105
VAN HASSELT (W.).	Belg.	109	VERWEY (B.-W.).	Holl.	61
VAN HAZENBROECK (G.).	Holl.	Peinture	VETT (W.).	Dane.	125
VAN-HEGE (L.).	Belg.	127-128-129-130-131	VETTERMANN (K.).	Autr.	13
VAN HELL (J.).	Belg.	61	VEUVE (L.).	Suis.	79
VAN HEYMBEEK (A.).	Holl.	EINTURE	VEZ (C.).	Suis.	Sculpture
VAN HINDERDAEL (A.-C.).	Belg.	94-95-96	VIBERT (P.).	Fran.	109
VAN KAMPEN (J.-H.).	Belg.	140-142	VICHOS (A.).	Grèce	120-121-123
VAN KORLAAR (A.-G.).	Holl.	1-2-25	VIDAL (J.).	Urug.	61
VAN LAERE (J.).	Holl.	123	VIDAL ARELLANO (A.).	Chili	43-44-45-46-47
VAN LENNEP (C.).	Belg.	35	VILLA BARRACHINA (E.).	Espa.	79
VAN-LEYDEN (K.-G.).	Holl.	71-73	VIDMAR (S.).	Y.-Sla.	62 à 70
VAN LINGE (E.).	Holl.	116-119	VIDRASHCO (P.).	Roum.	113
VAN LOOCKE (J.-L.).	Holl.	61	VIEL (R.).	Fran.	11-21
VAN MAAREN (J.-L.).	Belg.	106	VIERDAG (M.).	Holl.	97-100-104
VAN OGTROP (B.).	Holl.	76	VIGEVENO (F.).	Holl.	54-58
VAN OLST (A.).	Holl.	34	VIKLUND (V.-F.).	Finl.	91
VAN POELGEEST (S.).	Holl.	105	VILCINS (K.).	Lett.	79
VAN POUCK (F.).	Holl.	44-46	VILDANE (A.).	Turq.	14
VAN RAPPARD (O.).	Belg.	110	VILEN (E.-V.).	Finl.	2-3-11-25-26
VAN REEDE (J.-H.).	Holl.	10-11	VILJOEN (V.).	Af.-S.	42
VAN SCHELLE (M.).	Belg.	51	VILLA (G.-E.).	Fran.	Peinture
VAN SENUS (R.-C.).	Holl.	103	VILLACIS (B.).	Equa.	8-23
VAN SENUS (A.-H.).	Holl.	105	VILLANUEVA-ACEDO (D.).	Espa.	61
VAN SENUS (P.).	Holl.	105	VILLEGAS (R.).	Cuba.	57-60
VAN SILFHOUT (J.-B.).	Holl.	90-105	VILLEMSON (J.).	Esth.	4-5
VAN SILFOUT (J.).	Holl.	33	VILPISAUSKAS (J.).	Lith.	47
VAN STEENWYK (C.).	Belg.	33-34	VINCE (A.-J.).	Can.	1-5-25
VAN TILT (L.).	Holl.	Peinture.	VINCENT (H.).	Fran.	Littérature
VAN VER HEM (P.).	Belg.	116-119	VINCENT (R.).	Fran.	94
VAN VLYMEN (B.-A.).	Holl.	Peinture	VINCENT (E.).	Fran.	95
VAN VOLCKSOM (R.).	Holl.	Peinture	VINDYS (O.).	T.-Slo.	140
VAN VOLCKXSOM (P.).	Belg.	30	VINEK (V.).	Y.-Sla.	61
	Belg.	127-128-129-130-131	VINKIS (V.).	Lett.	61
		140	VIRAG (Z.).	Hong.	61
VAN VOLXEM (G.-L.).	Belg.	140			

NOMS DES ENGAGÉS	NATIONALITÉ	N <sup>OS</sup> DES ÉPREUVES	NOMS DES ENGAGÉS	NATIONALITÉ	N <sup>OS</sup> DES ÉPREUVES
VIRIEUX ROCCO (L.).	Suis.	Architecture	WASHER (J.-M.).	Belg.	71-73-75
VIRIEUX ROCCO (E.).	Suis.	Architecture	WATERRENS (F.-M.-J.).	Holl.	44-46
VIRT (V.).	T.-Slo.	62 à 70	WATSON (R.-B.).	E.-U.	5
VIS (R.).	E.-U.	84	WATSON (H.-E.).	Can.	140
VISCONTI (A.).	Ital.	142	WATTERS (J.-N.).	E.-U.	4
VISSER (G.-A.).	Holl.	61	WATTS (G.-H.).	G.-Br.	12
VITRIA BARRERA (L.).	Espa.	35	WATZER (R.).	Roum.	61
VLACH (K.).	T.-Slo.,	108	WAUTERS (M.).	Belg.	34-31
VLADIMIROF (T.).	Bulg.	61	WAWRA (T.).		
VLAŠIS (E.).	Grèce	105	WAWRA (D.).	Hong.	34
VLASTO (J.-P.).	Fran.	72	WEBBER (C.-J.).	G.-Br.	27
VLECEK (J.).	T.-Slo.	61	WEBER (F.).		
VLIETMAN (M.-P.).	Holl.	47-48	WEBER (J.-P.).	Lux.	61
VODICKA (J.).	T.-Slo.	90	WEBSTER (J.-E.).	G.-Br.	7-23-24
VOKINS (G.).	G.-Br.	106	WECKSTEN (E.-O.).	Finl.	80-87
VOLLA (A.-T.).	Ital.	139	WEGELIUS (K.-M.).	Finl.	114-115-117-118-119
VOLLMER (H.).	E.-U.	105	WEHSELAU (M.).	E.-U.	97-104
VOLVOREANU (D.).	Roum.	113	WEI (L.).	Chine	71-73
VON DER WEID (H.).	Suis.	51-52-53	WEIDEL (J.).	Suis.	36
VON ESSEN (I.).	Suède	72-74-75	WEIL (R.).	Fran.	96
VOGL (A.).	Autr.	35	WEILENAMNN (C.).	Suis.	46
VON GUNTEN (J.).	Suis.	108	WEILER (M.).	Suis.	61
VON PONGRACZ (A.).	Autr.	51	WEILHEIM (A.).	Autr.	14-21
VON PORAT (O.-W.).	Norv.	42	WEILHINN (A.).	Autr.	10
VON SEKULLIC-VRCH (D.).	Autr.	51	WEISGERBER (J.-P.).	Lux.	61
VOROS (P.).	Hong.	37	WEISHAUP (M.).	Lux.	62 à 70
VOURVOULIS (C.).	Grèce	105	WEISMULLER (J.-P.).	E.-U.	92-89-103-105
VOUTELIN (I.).	Finl.	47-48	WEISS (Z.).	Polog.	1-2-3-25-26
VRAGOVITCH (D.).	Y.-Sla.	61	WEISS (H.).	Autr.	140
VRBANCIC (S.).	Y.-Sla.	61	WEJNARTH (G.).	Suède	3-25-26
VRDJNKA (D.).	Y.-Sla.	61	WELLS (H.).	E.-U.	61
VREDE (J.-A.).	Holl.	125	WELSFORD (H.-R.).	E.-U.	33
VRETTOS (C.).	Grèce	18-19	WELSH (R.).	G.-Br.	141
VYKOUPIL (J.).	T.-Slo.	1-2-25	WELTER (J.).	Holl.	109
			WELTER (J.).	Lux.	41
			WELTI (A.-J.).	Suis.	Peinture
			WENDE (F.).	T.-Slo.	137
			WENDLING (H.).	Suis.	34
			WENDLING (F.-E.).	E.-U.	8
			WENNERGREN (S.-C.-O.).	Suède	71-73-75
			WENT (F.).	Aust.	34
			WERNER (E.).	T.-Slo.	114-118-121-122
			WERNER (C.-O.-G.).	Suède	89-103
			WERNLI (H.).	Suis.	81-88
			WESMANN-KJAER (O.).	Norv.	115-116-117-118-119
			WEST (C.-A.-M.).	Austr.	34
			WESTLER (K.-T.).	Suède	123
			WESTERGREN (C.-O.).	Suède	80-87
			WESTERLUND (E.-W.).	Finl.	86-79
			WESTERLUND (K.-M.).	Finl.	78
			WETTERSTROM (V.-E.).	Suède	141
			WETTRE (A.).	Norv.	52-53
			WEYLER (F.).	Lux.	61
			WHALING (W.-J.).	E.-U.	122
			WHEATLEY (T.-D.-P.).	G.-Br.	71-73
			WHELCH (H.).	E.-U.	17
			WHITE (T.).	G.-Br.	102
			WHITE (W.).	G.-Br.	38
			WHITE (A.-C.).	E.-U.	95-96
			WHITTY (A.).	G.-Br.	115-118
			WIBERG (C.).	Suède	1-25
			WICK (L.).	Hongr.	33-34
			WICTORIN (O.-H.-V.).	Suède	105
			WIDE (E.).	Suède	5-6-7-9-23-24-27
			WIDMER (K.).	Suis.	62 à 70
			WIDMER (C.).	Suis.	122-123
			WIEDERKEHR (A.).	Suis.	122
			WIELAND (P.).	Suis.	141
			WIELAND (W.).	Suis.	141
			WIESBERGER (E.).	Autr.	81
			WIESNECKER (S.).	Y.-Sla.	78
			WIGHTMAN (H.).	E.-U.	74-75
			WIKSTROM (V.-W.).	Finl.	84
WACKLER (R.).	Autr.	105			
WACZKIEWIEZ (E.).	Polog.	120-123			
WAGEMANS (G.).	Belg.	134			
WAHLBERG (K.-E.).	Suède	141			
WAINWRIGHT (H.).	E.-U.	100-104			
WALDHAUS (D.).	E.-U.	59			
WALDMANN (O.).	Suis.	Sculpture			
WALHEM (J.).	Belg.	80			
WALKER (Miss) (A.).	G.-Br.	55			
WALKER (T.-R.).	Can.	89-90-92-94-103			
WALKER (A.).	E.-U.	58			
WALLAGE (W.-L.).	Can.	34			
WALCACE (M.-I.).	Af.-S.	123			
WALLACH (H.).	E.-U.	37			
WALLER (E.-J.).	Holl.	34			
WALLIS (M.-H.).	Irl.	72-74-75			
WALLMAN (A.-H.-H).	Suède	94			
WALLON (R.).	Fran.	51			
WALTER (H.).	Suis.	32-33			
WAMBERA (E.).	Polo.	60			
WAMBST (G.).	Fran.	47-48			
WANAMAKER (R.).	E.-U.	112			
WANDRER (M.).	E.-U.	62 à 70			
WARD (W.-J.).	G.-Br.	17			
WARREN (E.-W.).	G.-Br.	62 à 70			
WARWICK (E.).	G.-Br.	35			
WASHBURN (W.).	E.-U.	71-73			

## W

NOMS DES ENGAGÉS	NATIONALITÉ	N <sup>OS</sup> DES ÉPREUVES
WILDAM (L.).	Autr.	140
WILHELM (J.).	Suis.	62 à 70
WILHELM (F.).	Suis.	62 à 70
WILHELME (L.).	Fran.	14-15
WILKINSON (R.).	G.-Br.	108
WILLARD (A.-J.).	Aust.	71-73
WILLIAMS (T.-G.).	Can.	42
WILLIAMS (C.).	G.-Br.	Littérature
WILLIAMS (J.-E.).	G.-Br.	23-24
WILLIAMS (J.-R.).	Arg.	73
WILLIAMS (A.-F.).	E.-U.	113
WILLIAMS (R.-N.).	E.-U.	71-73-75
WILLIAMS (R.-A.).	E.-U.	71-73-75
WILLIS (A.-G.).	G.-Br.	13
WILLS (H.).	E.-U.	72-74
WILLOUGHBY (R.-M.).	G.-Br.	58
WILLEMS (J.-M.).	Holl.	44-45
WILLEMS (H.-P.).	Belg.	142
WILLEMS (J.-P.).	Belg.	60
WILSON (E.-C.).	E.-U.	3
WILSON (H.).	E.-U.	31
WILSON (R.-E.).	E.-U.	15
WILSON (A.-N.).	E.-u.	34
WILSON (W.-G.).	G.-Br.	87
WILSON (A.).	G.-Br.	47-48
WINKLER (K.).	Polog.	54-60
WINKLEROWA (W.).	Polog.	55
WINNBERG (E.).	Suède	136
WINSTON (J.-W.).	E.-U.	113
WINTER (A.-W.).	Aust.	14-15
WIPF (H.).	Suis.	17
WIRIATH (R.).	Fran.	4-5
WIRTANEN (L.).	Finl.	79
WISE (H.-C.).	G.-Br.	112
WISNIEWSKI (M.).	Polog.	61
WITKOWSKI (S.).	Autr.	135-139
WITTKOWITZ (E.).	Autr.	39
WOLFF (H.).	Suède	36
WOLFF (C.).	Lux.	71-75
WOLKMAR (H.).	Autr.	21-22
WOLLINGER (K.).	Autr.	140
WOLTER (H.-J.).	Holl.	Peinture
WOOD (W.).	Can.	32
WOOD (H.).	G.-Br.	111
WOODS (R.-S.).	G.-Br.	19
WOODS (R.-R.).	Irl.	1-2-26
WOOSNAM (M.).	G.-Br.	71-73
WOREL (O.).	Autr.	105
WORTHINGTON (J.).	G.-Br.	90
WOYCICKI (Z.).	Polog.	139
WYLD (C.-F.-H.).	G.-Br.	44
WYNOLDY-DANIELS (H.-J.).	Holl.	58-59-60
WRIGHT (W.-D.).	E.-U.	86
WROBEL (S.).	Polog.	28
WYATT (P.).	E.-U.	90
WYATT (W.).	G.-B.	108
WYSS (R.).	Suis.	91-105

## Y

YALLMAJO-GIRALT (J.).	Espa.	77
YEATS (J.-B.).	Irl.	Peinture
YERMO SOLAEGUI (J.-M.).	Espa.	14-15
YRJOLA (I.-H.).	Finl.	21-22-13
YRJOLA (P.-I.).	Finl.	22

NOMS DES ENGAGÉS	NATIONALITÉ	N <sup>OS</sup> DES ÉPREUVES
ZABALA-ARRONDO (J.-L.).	Espa.	61
ZABALZA DE LA FUENTE (M.).	Espa.	56-58-59
ZABIELSKI (J.).	Polog.	60
ZAHAROPOULOS (G.).	Grèce	15-17-18-25-25
ZADIN (P.).	Fran.	20
ZAJEC (I.).	Y.-Sla.	Sculpture
ZAMORA-MARTINEZ (R.).	Espa.	61
ZAMPICCHIATTI (J.-N.).	Arg.	48-47-46
ZAMPORI (G.).	Ital.	62 à 70
ZANDER (A.-R.).	Suède	61
ZANI (O.).	Brés	18-19-20
ZAPLETAL (B.).	T.-Slo.	8
ZBORZIL (W.).	Autr.	57-60
ZEEGERS (J.).	Holl.	5-6-9
ZEIBERLINS (A.).	Lett.	43-46
ZEIBIG (E.).	Fran.	89-90-103
ZEKI (O.-R.).	Turq.	61
ZEMI (C.).	Ital.	18-19-20
ZEMLA (L.).	T.-Slo.	71-73
ZEMLER (G.).	Roum.	61
ZERLENTIS (A.).	Grèce	71-73-75
ZERVINIS (G.).	Grèce	25-76
ZIBECCHI (A.-J.).	Urug.	61
ZIEBA (V.).	T.-Slo.	109
ZIETKIEWICZ (W.).	Polog.	139
ZILIC (S.).	Y.-Sla.	62 à 70
ZIMA (F.).	T.-Slo.	47
ZIMMERMANN (F.).	Roum.	61
ZINAJA (D.).	Y.-Sla.	135-136
ZINAJA (B.).	Y.-Sla.	61
ZIFFER (S.).	Polog.	6-9-27
ZINGONE (P.).	Urug.	61
ZINK (A.).	E.-U.	62 à 70
ZINKE (G.).	T.-Slo.	28
ZINNER (F.).	Belg.	21-25
ZIOLKOWSKI (W.).	Polog.	76
ZOIGNER (E.).	Autr.	116-119
ZORILLA (V.).	Arg.	89-92-103
ZSAK (C.).	Hong.	61
ZUCCA (V.).	Ital.	1-25
ZUCCHETTI (F.).	Ital.	46
ZULAUF (F.).	Suis.	122
ZUNA (F.-T.).	E.-U.	8
ZYKA (J.).	T.-Slo.	8
ZWERINA (A.).	Autr.	108
ZWILLER (M.).	Fran.	91

## Z



**TABLEAU RÉCAPITULATIF DES ENGAGEMENTS DANS LES JEUX OLYMPIQUES DE PARIS 1924  
ET DANS LES JEUX D'HIVER DE CHAMONIX (MONT-BLANC)**

DÉSIGNATION DES SPORTS	NATIONS ENGAGÉES : 45																												TOTAL DES ENGAGEMENTS PAR SPORTS	NOMBRE DE NATIONS ENGAGÉES PAR SPORTS																		
	AFRIQUE DU SUD	ARGENTINE	AUSTRALIE	AUTRICHE	BELGIQUE	BRÉSIL	BULGARIE	CANADA	CHILI	CHINE	CUBA	DANEMARK	EGYPTE	ÉQUATEUR	ESPAGNE	ESTHONIE	ÉTATS-UNIS	FINLANDE	FRANCE	GRANDE-BRETAGNE	GRÈCE	HAÏTI	HOLLANDE	HONGRIE	INDES	IRLANDE	ITALIE	JAPON			LETONNIE	LITHUANIE	LUXEMBOURG	MEXIQUE	MONACO	NORVÈGE	NOUVELLE-ZÉLANDE	PHILIPPINES	POLOGNE	PORTUGAL	ROUMANIE	SUÈDE	SUISSE	TCHÉCO-SLOVAQUIE	TURQUIE	URUGUAY	YOUGO-SLAVIE	
Athlétisme . . . . .	37	29	27	49	49	25	12	52	7			29	2	7	64	22	122	115	108	120	36	13	43	62	38	32	96	25	25	1	11	54	3	26	2	5	44	6	69	41	67	19	1	12	1607	42		
Aviron . . . . .		12	13		25	5		17							18		30		40	27			21	23			20						7		9				30	20					317	16		
Boxe . . . . .	6	10	3	6	15			12	4			9	1		10	2	24	1	24	24	1		18	7		9	22		2		11			14	1		5			5	7			5		258	28	
Cyclisme . . . . .	3	21	11		22		12	2	20			18	6				21	10	28	28			28	13			24		13	2	12							22		10	24	25	4		16	395	25	
Jeux Equestres . . . . .	4			4	19		4					2			8		16	3	20	16			18				16						9			16	8		20	20	20				1	220	18	
Escrime . . . . .		36		24	36				4		36	38	5		36		37		40	40	24		37	24			36						12			11	14		15	25	35	1	36	602	23			
Football . . . . .					22		22						22		22	22	17		22				22	22		22	22		22	16	22					22		22	22	22	20	22	22			471	22	
Gymnastique . . . . .																	108	108	108	108							108														108	108			108		972	9
Lawn-Tennis . . . . .	8	8	5	20				4	8		11			20		20	8	20	20	12		11	16	13	12	20	8			4	4		12			4	8	12	8	8			4		308	28		
Lutte Gréco-Romaine . . . . .				15	14						16	2		4	11	1	22	24		2		9	24	24			1	6	1	2			11		5			15	6	24	6		7			252	24	
Lutte Libre . . . . .			1	16			5				11			9	19	23	24	19					10			5	1		1			4						15	24							187	16	
Natation . . . . .	7	18	16	24			16				23			32		65	8	62	62	21		42	34		10	30	18			5			5	3		1		56	15	34				27	634	25		
Pentathlon Moderne . . . . .	1			4							3				4	3	4	4	4			4			4		4					2						4	2	2						41	13	
Poids et Haltères . . . . .	3		20	11							1			13			19	13				6			20	4		4							2			7	9	20	2					154	16	
Polo . . . . .	6													7		5		8	4																												30	5
Rugby . . . . .																30		30																				23									83	3
Tir de chasse . . . . .				10	10			10			4			30		30	30	30	30	30	8		10	30			10						30					30			30						332	16
Tir à la cible . . . . .	11	19		19	1		1				19	3			19	19	19	12	19	11		19	19			19				8	4	19			19	19	18	19	19	19						373	25	
Yachting . . . . .	1	7		14			1			6	6			8		1	18	6				7				11							2	11			1	1		8	2	2					113	19
Sports d'hiver . . . . .				18	59			19							5	47	41	87	74							20		40		7				36			25		59	62	36				9	644	17	
Concours d'Arts . . . . .	1		1	4	1						16	1		1		2	1	83	10	1		24	2		8	4			4		1	3								41	2		1	4	189	23		
<b>Total des Engagements par Nation . . . . .</b>	<b>67</b>	<b>159</b>	<b>79</b>	<b>182</b>	<b>363</b>	<b>32</b>	<b>50</b>	<b>135</b>	<b>39</b>	<b>8</b>	<b>42</b>	<b>205</b>	<b>43</b>	<b>7</b>	<b>260</b>	<b>84</b>	<b>617</b>	<b>393</b>	<b>818</b>	<b>617</b>	<b>124</b>	<b>24</b>	<b>319</b>	<b>306</b>	<b>75</b>	<b>93</b>	<b>507</b>	<b>53</b>	<b>79</b>	<b>21</b>	<b>183</b>	<b>66</b>	<b>10</b>	<b>201</b>	<b>6</b>	<b>5</b>	<b>179</b>	<b>55</b>	<b>71</b>	<b>366</b>	<b>438</b>	<b>474</b>	<b>52</b>	<b>65</b>	<b>210</b>	<b>8182</b>		
<b>Nombre de sports par Nation . . . . .</b>	<b>7</b>	<b>12</b>	<b>8</b>	<b>10</b>	<b>17</b>	<b>4</b>	<b>4</b>	<b>10</b>	<b>5</b>	<b>1</b>	<b>2</b>	<b>14</b>	<b>9</b>	<b>1</b>	<b>13</b>	<b>7</b>	<b>19</b>	<b>15</b>	<b>21</b>	<b>18</b>	<b>9</b>	<b>2</b>	<b>16</b>	<b>14</b>	<b>3</b>	<b>6</b>	<b>18</b>	<b>5</b>	<b>7</b>	<b>5</b>	<b>10</b>	<b>3</b>	<b>4</b>	<b>15</b>	<b>3</b>	<b>1</b>	<b>11</b>	<b>8</b>	<b>4</b>	<b>16</b>	<b>18</b>	<b>17</b>	<b>6</b>	<b>5</b>	<b>10</b>			

Nota. — Les chiffres qui figurent sur ce tableau indiquent le nombre de bulletins d'engagements par nations. Il est à remarquer qu'un athlète peut être engagé dans plusieurs épreuves.

**TABEAU RÉCAPITULATIF DES CONCURRENTS DANS LES JEUX OLYMPIQUES DE PARIS 1924**  
**ET DANS LES JEUX D'HIVER DE CHAMONIX (MONT-BLANC) 1924**

DÉSIGNATION DES SPORTS	NATIONS ENGAGÉES : 44 PARTICIPANTES : 44																																TOTAL DES CONCURRENTS	Nombre de Nations Participant par Sport																
	AFRIQUE DU SUD	ARGENTINE	AUSTRALIE	AUTRICHE	BELGIQUE	BRESIL	BULGARIE	CANADA	CHILI	CHINE	CUBA	DANEMARK	ÉGYPTÉ	ÉQUATEUR	ESPAGNE	ESTHONIE	ÉTATS-UNIS	FINLANDE	FRANCE	GRANDE-BRETAGNE	GRÈCE	HAITI	HOLLANDE	HONGRIE	INDES	IRLANDE	ITALIE	JAPON	LETONIE	LITHUANIE	LUXEMBOURG	MEXIQUE			MONACO	NORVÈGE	NOUVELLE-ZÉLANDE	PHILIPPINES	POLOGNE	PORTUGAL	ROUMANIE	SUÈDE	SUISSE	TCHÉCO-SLOVAQUIE	TURQUIE	URUGUAY	YOUGO-SLAVIE			
Athlétisme . . . . .	19	15	17	5	21	14	6	41	3		19	2	4	35	16	111	84	99	85	27	6	32	25	11	14	58	13	19	0	9	19	2	12	3	2	23	4	58	27	19	3	0	6	988	40					
Aviron . . . . .		9	10		17	2		14						14	20		26	21			17	7		17										0		6			15	0					195	14				
Boxe . . . . .	4	10	3	3	10			9	4		8	1		7	1	16	0	16	16	1		9	1		7	16		2	0	6			9	1		5		5	7			5			182	27				
Cyclisme . . . . .	2	14	6		18		11	2	6			12	5			11	8	18	18			17	10			17		6	2	9						16			8	13	15	0		8		252	24			
Jeux Équestres . . . . .				2	19		3				1				8	16	1	20	16			9				16							0		16	8		20	20	18			1			194	17			
Escrime . . . . .		24		7	29				1		10	28	3		28	34	35	33	14		31	19			28						12			6	14	0	12	22	10	1	20				421	23				
Football . . . . .					11		11						12		11	11	13		12			19	11		12	13		11	11	11						11	0	11	18	15	19	11	15	11		280	22			
Gymnastique . . . . .																72	72	72	72							72																						638	9	
Lawn-Tennis . . . . .	6	8	4		18			4	0		11			16	20	8	17	20	7		11	11	11	12	13	8			1	4		10			1	5	12	8	8			1			255	27				
Lutte Gréco-Romaine . . . . .				8	9					11	2		4	8	0	12	12		2		8	12			12	1	6	0	2			7		2			10	2	9	5			2			146	22			
Lutte Libre . . . . .			1		8			5			5			3	14	13	13	14							0	5	1		0										8	10						100	13			
Natation . . . . .	6	17	3		20		3				14		19		58	8	51	55	10		33	14			7	15	14			4		1	3		1		51	10	27			9			453	25				
Pentathlon Moderne . . . . .	0				4						3				4	3	4	4			4				4							2						4		2						38	11			
Poids et Halteres . . . . .	3		15	8								1		8			14	10			3				15			4																			107	16		
Polo . . . . .	5													6		4		5	4																													24	5	
Rugby . . . . .															19		19																																54	3
Tir de Chasse . . . . .				10			10	9			1		1		26	26	16	25	0		0	20			9									25														226	14	
Tir à la Cible . . . . .	9	8			17	1		0			13	1			17	17	15	10	16		9	13	11		15							3	4	14		13	17	13	16	13	17					282	24			
Yachting . . . . .	1	6			9		1			3	4		4			1	9	5			4				3								1	9		1	1		4	1	1						68	19		
Sports d'hiver . . . . .				4	32			17							0	41	33	68	40					6		24		7						36		15		41	39	31			7			441	16			
Concours d'arts . . . . .	1		1		4	1					16	1		1		2	1	83	10	1		24	2		8	4						4		1	3						14	2		1	4			189	23	
<b>Total des Concurrents par Nation . . . . .</b>	<b>42</b>	<b>108</b>	<b>59</b>	<b>57</b>	<b>224</b>	<b>18</b>	<b>41</b>	<b>101</b>	<b>18</b>	<b>0</b>	<b>13</b>	<b>146</b>	<b>28</b>	<b>4</b>	<b>154</b>	<b>47</b>	<b>498</b>	<b>287</b>	<b>624</b>	<b>458</b>	<b>78</b>	<b>15</b>	<b>234</b>	<b>149</b>	<b>22</b>	<b>60</b>	<b>356</b>	<b>37</b>	<b>55</b>	<b>13</b>	<b>122</b>	<b>26</b>	<b>8</b>	<b>140</b>	<b>7</b>	<b>2</b>	<b>114</b>	<b>47</b>	<b>45</b>	<b>298</b>	<b>297</b>	<b>298</b>	<b>21</b>	<b>41</b>	<b>121</b>	<b>3533</b>				
<b>Nombre de Sports par Nation . . . . .</b>	<b>7</b>	<b>11</b>	<b>8</b>	<b>9</b>	<b>17</b>	<b>4</b>	<b>5</b>	<b>9</b>	<b>5</b>	<b>0</b>	<b>2</b>	<b>14</b>	<b>9</b>	<b>1</b>	<b>13</b>	<b>6</b>	<b>18</b>	<b>14</b>	<b>21</b>	<b>18</b>	<b>8</b>	<b>2</b>	<b>15</b>	<b>13</b>	<b>2</b>	<b>6</b>	<b>19</b>	<b>5</b>	<b>7</b>	<b>2</b>	<b>10</b>	<b>3</b>	<b>4</b>	<b>12</b>	<b>3</b>	<b>1</b>	<b>11</b>	<b>8</b>	<b>4</b>	<b>16</b>	<b>17</b>	<b>16</b>	<b>5</b>	<b>4</b>	<b>10</b>					

NOTA. — Les Chiffres qui figurent sur ce tableau indiquent le nombre d'engagements qui ont été effectivement remplis. Il est à remarquer qu'un athlète peut être concurrent dans plusieurs épreuves.

# Liste par Nations des Personnalités ayant rempli une fonction officielle pendant les Jeux de Paris et les Jeux de Chamonix

## AFRIQUE DU SUD (8)

CLARKE E.-R., F. I. Tennis-Jury d'appel.  
 DEAN T. St. John, Jury de Boxe.  
 FERN H.-E., F. I. Natation et Jury d'appel.  
 GIBBINS J.-B., Jury d'Athlétisme.  
 LITTLE Thomas, Attaché auprès de la Délégation.  
 RUDD B.-G.-D., Délégué d'Athlétisme et Suppléant du Jury.  
 SULIN H.-H., Délégué général.  
 WESTON E.-J., Jury de Boxe.

## ARGENTINE (21)

ALDAO R.-C., C. I. O.- Présid. C. O. Argentin.  
 ALLEMANDRI T.-G., Sec. Gén. C. O. Argentin.  
 ANCHORENA (de) Miguel, C. O. Argentin.  
 ARANA (Lt.-C.) A., Délégué au Tir.  
 BERGARA (D) Carlos, Délégué aux Poids et Haltères.  
 BERNASCONI A., Délégué au Cyclisme.  
 BLANCO Fernandez, Délégué au Yachting.  
 BRISSON E.-H., Attaché auprès de la Délégation.  
 CARRIL (del) Justo, Délégué, à Paris, du C. O. Argentin.  
 DUMAS Carlos, Délégué au Tennis.  
 FITTE (D<sup>r</sup>) N.-G., Jury d'Athlétisme.  
 GRASSOT (D<sup>r</sup>) Goffreto, Médecin du C. O. Argentin, Jury d'appel de Poids et Haltères.  
 MADERO Miguel, Délégué d'Aviron.  
 MARTINEZ (Général) C.-J., Délégué général C. O. Argentin.  
 NAZAR-ANCHORENA Pedro, Délégué à la Boxe et à l'Escrime.  
 NAYLOR G.-B., Jury d'appel de Polo.  
 NELSON J.-D., Jury d'appel de Polo.  
 PINI Eugenio, Commissaire général du C. O. Argentin.  
 SAULNIER L., Délégué à l'Athlétisme.  
 SIRITO (Major) A., Délégué au Tir.  
 THOMPSON E., Délégué à la Natation.

## AUSTRALIE (10)

EVE J.-S.-W., Trésorier. C. O. Australien.  
 HUME W., Entraîneur honoraire de l'équipe.  
 LEYSHON, Attaché auprès de la Délégation.  
 LOUGE F., Masseur honoraire.  
 MERRET O.-G., Délégué général-Jury de Natation.  
 PARKINSON B.-J., Jury d'Athlétisme.  
 SHAND G., C. O. Australien.  
 TAYLOR James, Présid. du C. O. Australien.  
 VOSS H., Interprète honoraire.  
 WEST C.-A.-M., C. O. Australien-Délégué d'Aviron.

## AUTRICHE (13)

FELLNER Joseph, Jury de Patinage figures.  
 HERZ Ernst, Jury de Patinage figures.  
 KAMISCKE K., Délégué aux Poids et Haltères.  
 KVATS (de) A., Attaché auprès de la Délégation.  
 MARKUS E., Jury de Lutte.

MEISL H., Arbitre suppléant de Football et Délégué de Football.  
 PONGRACZ de St- MILKLOS A., Délégué aux Sports Equestres.  
 RETSCHURY H., Arbitre de Football.  
 RITTER von MAUTHNER Manfred, Délégué au Tir.  
 SPIEGLER E., Délégué à la Boxe.  
 VON SZABO DE BUCS A., Juge-Arbitre de Patinage figures.  
 WERTHEIMER Samu, F. I. de Natation.  
 WRASCHTIL H., Jury d'Athlétisme et Délégué à l'Athlétisme.

## BELGIQUE (119)

ANSPACH Paul, Jury d'Escrime.  
 BAILLET-LATOUR (Comte Henry de) C. I. O., Présid. du C. O. Belge.  
 BARRETTE, Arbitre de Football.  
 BEAURAIN Désiré, Jury  
 BEL, (de) Emile, Jury d'Escrime.  
 BENOIT (D<sup>r</sup>) Médecin de l'équipe d'Aviron.  
 BERNARD Charles, Jury d'Escrime.  
 BIA, Jury de Boxe.  
 BIERNA, Soigneur de Boxe.  
 BISCHOPP V., Jury d'Aviron.  
 BLOMART F., C. O. Belge.  
 BOGAERTS J., Suppléant au Jury d'Athlétisme.  
 BOIN Victor, Jury de Natation.  
 BORMAN (de) P., C. O. Belge-Jury d'appel de Tennis.  
 BOURDEAU Ernest, Jury d'Escrime.  
 BOURRIEZ Jules, C.-O. Belge-Jury de Yachting.  
 BOVING P., Délégué au Cyclisme.  
 BRAINE Gustave, Jury d'Escrime.  
 CEULEMANS J., C. O. B.  
 CHALMI, Soigneur de Boxe.  
 CHEMET, Soigneur d'Aviron.  
 CLAESSENS, Entraîneur d'Aviron.  
 CHRISTOPHE, Arbitre de Football.  
 CLAVIER G., Délégué d'Athlétisme.  
 COENEN J., Délégué d'Athlétisme.  
 COHEN H., Jury de Natation.  
 COLLIGNON A., C. O. Belge-Vice-Présid. du Jury de l'U. C. I.-Jury Cycliste.  
 COLLARD M., Délégué d'Athlétisme.  
 COUCHE, Major J.-A., Délégué d'Athlétisme.  
 DAM Aimé, Jury d'appel et Jury de Lutte Gréco-Romaine.  
 DAMGOISE Georges, Jury d'Escrime.  
 DELAHAYE A., Jury de Natation.  
 DELPY E., Jury de Patinage figures.  
 DELLOYE, Soigneur d'Athlétisme.  
 DERMOUCHANTS, Soigneur d'Athlétisme.  
 DEVANT, Soigneur de Boxe.  
 DRYEPONDT (D<sup>r</sup>) G. C. O. Belge-Présid. F. B. S. Aviron.  
 DUCHATEAU Ed., Juge-Arbitre d'Aviron.  
 DUPUICH Jean, C. O. Belge-Présid. F. N. Sports Equestres.  
 FEYAERTS F., Jury de Natation.  
 FRAIKIN H., Sélectionneur d'Aviron.  
 GERVAIS J., Jury de Lutte Gréco-Romaine.  
 GEYTER (de) Entraîneur d'Aviron.

GEZELLE (de) Entraîneur d'Aviron.  
 GODDENS E., Délégué de Cyclisme.  
 GRAF, Soigneur de Boxe.  
 GRISAR Albert, C. O. Belge-Jury d'appel de Yachting.  
 GRISAR Alfred, C. O. Belge.  
 HAES (de) G., Délégué aux Poids et Haltères.  
 HALLEUX B., Délégué à l'Athlétisme.  
 HERENG J., Délégué à l'Athlétisme.  
 HERTOQS, Délégué et Jury de Boxe.  
 HENOTIN (Lt) E.-J.-G., Entraîneur du Pentathlon Moderne.  
 JONG (de) Albert, Jury d'Escrime.  
 JUSSERET, Soigneur de Boxe.  
 KOEKELENBERGH R., Délégué d'Athlétisme.  
 KOTTENHOFF J., C. O. Belge-Présid. de l'U. S. T. B.  
 LALLEMAND, Soigneur de Boxe.  
 LANGLOIS Henri, C. O. Belge-Jury d'Escrime.  
 LAVELEY (Baron de) C. I. O.  
 LEBRUN G., Délégué à l'Athlétisme.  
 LESAGE M., Délégué à l'Athlétisme.  
 LIEGEOIS Robert, C. O. B.-Délégué au Tennis.  
 LOICQ A., Délégué au Cyclisme.  
 LOICP Paul, Présid. Ligue Int. de Hockey sur glace-Arbitre.  
 LOSA, Entraîneur Cycliste.  
 MAKAR Antoine, Jury de Lutte et de Poids et Haltères.  
 MAKAR Pierre, C. O. Belge-Présid. H. C. B.-Chef de Délégation.  
 MAQUINAY Ivan, Jury d'Escrime.  
 MARS, Soigneur de Boxe.  
 MAYER Adrien, C. O. B.  
 MONNOYEUR Ch. Délégué de Lutte Libre.  
 MASSILLON, Entraîneur d'Aviron.  
 NACHEZ, Entraîneur d'Aviron.  
 NIN V., C. O. Belge-Jury d'Athlétisme.  
 OVERLOOP M., Délégué au Tir à la Cible.  
 OULTREMONT (Comte J. d'), F. I. de Football-Jury d'appel de Football.  
 PARMENTIER, Manager au Cyclisme.  
 PAUL F., Délégué au Cyclisme.  
 PEETERS Ch., Délégué d'Athlétisme.  
 PLATEAU, C. O. Belge-Jury de Boxe.  
 POFFRE (Adj.), Accompagnateur.  
 POORTER (de) Charles, Délégué de Lutte Gréco-Romaine.  
 POIRAULT, Chef de Service Administratif.  
 PONSIN, Entraîneur d'Aviron.  
 POPLIMONT André, C. O. Belge-Jury d'Escrime et de Patinage.  
 POTTELET Albert, Jury d'Escrime.  
 PREMONT, Soigneur de Boxe.  
 PUTZ, Arbitre de Football.  
 QUERSIN Henri, Délégué au Tir de Chasse-Présid. Féd. Belge de Tir.  
 RENARD Eugène, Délégué de Poids et Haltères.  
 RODYNS, C. O. Belge-Délégué de Gymnastique.  
 ROMBAUT C., Jury de Natation.  
 ROOSEN J., Délégué de Lutte Libre.  
 ROSSELS Josse, C. O. Belge-Chef de Délégation au Cyclisme Trésorier de l'Union Cycliste Internationale.  
 SAUVAGE F., Jury de Natation.  
 SCHOETERS E., C. O. Belge-Jury de Cyclisme.  
 SCO-KAERT Soigneur de Boxe.  
 SEEDAYERS R.-W., C. O. Belge.  
 SMETS N., Jury de Natation.  
 SPREUX J., C. O. Belge.  
 TACK Emile, Jury d'Escrime.  
 TRANNOY (Baron de), C. O. Belge-Chef de Délégation de Sports Equestres et Jury de Pentathlon Moderne.  
 VAN CASTEL J., Chef de Délégation et Jury de Lutte Libre.  
 VAN DEN ABEELE Ludo, Présid. Féd. Belge d'Escrime.  
 VAN DEN BERGHE, Jury de Lutte Gréco-Romaine.  
 VAN DER HAEGHEN, Délégué de la F. B. S. Aviron.

VAN DER HEYDEN F.-J., C. O. Belge-F. I. de Natation-Jury d'appel de Natation.  
 VAN DER MEER Emile, Jury d'Escrime.  
 VAN ECKHOVEN Th., Jury de Lutte Gréco-Romaine.  
 VAN HAZERROECK, Entraîneur d'Aviron.  
 VAN LOO Ch., Délégué d Lutte Libre.  
 VAN LOOCKE, Soigneur au Pentathlon Moderne.  
 VAN MOORSEL G., Jury d'Escrime.  
 VAN'T HOF, C. O. Belge-Jury de Boxe.  
 VERBRUGGE Cyril, Jury d'Escrime.  
 VERDYCK A., Secrétaire général du C. O. Belge, Délégué de Football.  
 WAGENMANS, Jury de Patinage figures.  
 WAELPUT, Entraîneur d'Aviron.

### BRESIL (3)

BOULINGRE I., Attaché auprès de la Délégation.  
 NETTO R., Délégué général.  
 RIO-BRANCO (de) R. C. I. O.

### BULGARIE (5)

DOBREFF D., Délégué d'Athlétisme.  
 IVANOFF D., Vice-Présid. C. O. Bulgare-Délégué de Football.  
 KIROFF Sava, Attaché auprès de la Délégation.  
 STOITCHEFF (Cap.), C. O. Bulgare-Délégué des Sports Equestres.  
 STOYANOFF, Délégué de Cyclisme.

### CANADA (23)

ATKINSON J.-E., Délégué de Tir.  
 BROUSSEAU, Entraîneur de Boxe.  
 CHARD, Entraîneur de de Lutte.  
 CORELIUS (Cap.) J.-R., Chef Entraîneur de l'Equipe Canadienne.  
 DOULL W., Attaché auprès de la Délégation.  
 HEWITT, Comité Ligue Internationale de Hockey sur Glace, Arbitre Hockey sur Glace.  
 HUGHES, Chef d'Equipe.  
 JACKSON P.-A., Suppléant de Jury d'Athlétisme-Délégué du Yachting.  
 LAMB (D<sup>r</sup>) A.-S., C. O. Canadien-Jury d'Athlétisme.  
 LONG (Major) J.-L., Jury de Boxe.  
 LORING, Délégué de Lutte.  
 LOUDON, Entraîneur d'Aviron.  
 LOWDEN T.-R. Délégué de Natation.  
 LYONDE, Délégué de Boxe.  
 MAC NABB W.-A., Manager de Canoë Canadien.  
 MERRICK J.-G., C. I. O.-Jury d'appel d'Athlétisme et de Boxe.  
 MULQUEEN P.-J., Présid. C. O. Canadien-Délégué général Jury d'Athlétisme.  
 MUNRO, Arbitre de Hockey sur Glace.  
 RAMSAY, Arbitre de Hockey Glace.  
 ROBERTSON, Délégué d'Aviron.  
 ROSE, Entraîneur de Natation.  
 TENNANT Bert, Jury d'Aviron.  
 TRINGLE, Délégué de Cyclisme.

### CHILI (2)

BOTELLA S., Attaché auprès de In Délégation.  
 HARNECKER Luis, C. O. Chilien-Délégué général.

### CUBA (2)

CONILL E.-J., Délégué général et Délégué de Yachting.  
 DIAZ, Jury d'Escrime.

## DANEMARK (29)

BARSOE J.-B., Chef adjoint de l'Equipe d'Athlétisme.  
BIRCH H., C. O. Danois.  
BJORN O., Chef de l'Equipe de Tir.  
BUKH N., Délégué et Chef de démonstration de Gymnastique.  
CASTENSCHOLD H., Présid. C. O. Danois.  
DAMM L.-A., Vice-Présid. du C. O. Danois-Chef d'Equipe de la Gymnastique.  
ELLEGAARD T., Attache auprès de la Délégation.  
GYTH L., C. O. Danois-Vice-Présid. de la F. I. d'Escrime.  
HAGE T., C. O. Danois-Commissaire général de la Délégation  
HANSEN H., Délégué de Boxe.  
HARSFELT A., Jury et Chef d'Equipe de l'Athlétisme.  
JANNER O., Jury de Natation.  
KIRKEBJERG F.-R., Jury de Pentathlon Moderne.  
LAURSEN H., Jury de Lutte.  
LEVISON E.-H., Jury et Chef d'Equipe d'Escrime.  
LORENZ G., Délégué et Chef d'Equipe de Natation.  
MULVALD O., Entraîneur de Lutte.  
NIELSEN A.-R., Jury et Chef d'Equipe de Lutte.  
NIELSEN C.-M., Chef adjoint de l'Equipe d'Athlétisme.  
NYHOLM I., C. I. O.-Sec. Gén. du C. O. Danois-Délégué Général.  
OLSEN S., Chef d'Equipe de Lawn-Tennis.  
PAUL-PETERSEN (Mlle J.), Chef adjoint de l'Equipe de Natation.  
PAUL-PETERSEN (Mlle M.), Chef adjoint de l'Equipe de Natation.  
PRIP A.-B., Jury et Chef adjoint de l'Equipe d'Athlétisme  
SIMONSEN (Mlle J.) Chef adjoint de l'Equipe d'Escrime.  
TOEPFFER G., C. O. Danois-Jury et Chef de l'Equipe de Cyclisme.  
WEBER C.-L.-V., Jury et Chef de l'Equipe de Boxe.  
WESTENHOLZ T.-F., C. O. Danois-Jury d'appel et Chef de l'Equipe de Yachting.  
ZENKER K.-G., C. O. Danois-Secrétaire de la Délégation.

## EGYPTE (7).

BOLANACHI A.-Ch., C. I. O.-Sec. Général du C. O. Egyptien Délégué Général.  
GUINDY (D<sup>r</sup>) A.-S., Délégué du C. O. Egyptien.  
HALIM (S. A. le Prince A.) Délégué de l'Union des Stés Sportives d'Egypte.  
VAUCHER R., Attaché auprès de la Délégation.  
YEHIA (S. E. Emin. Pacha) Trésorier du C. O. Egyptien.  
YOURSY Ismail Eff., Délégué de Football.  
YOUSSEF M. Eff., Arbitre de Football.

## EQUATEUR (4)

BARBERIS L., C. O. de l'Equateur-Délégué général.  
DORN Y DE ALSUA E., C. I. O. de l'Equateur.  
SEMINARIO A., Manager de l'Equipe de l'Equateur.  
SEMINARIO E., Attaché auprès de la Délégation.

## ESPAGNE (30)

ALSINA J., Délégué de Lutte.  
BERRANDO José, Délégué de Football.  
BOTELLA A., Attaché auprès de la Délégation.  
CARMELO, Jury de Lutte.  
CASANOVA Juan, Jury de Boxe.  
COLINA L., Arbitre de Football.  
CONTRERAS, Arbitre de Football.  
DAVALILLO J., C. O. Espagnol-Jury de Lutte.  
GIL Enrique, Délégué de Natation.

GUELL (Baron de) C. I. O.-Présid. du C. O. Espagnol.  
IGUARAN I., Jury d'Athlétisme.  
LAS BARCENAS (Mme de) Délégué du C. O. Espagnol à Paris..  
MASRIERA J., C. O. Espagnol.  
MARGARIT A., Jury d'Aviron.  
MARGARIT L., Jury d'Aviron.  
MATOREL (Marquis de) Délégué des Sports Equestres.  
MENDIZBAL, Jury de Pelote Basque.  
NEVILLE Edgar, Comité de la Ligue Int. de Hockey sur Glace.  
ORTIS B.-B., Jury de Natation.  
PENA J., C. O. Espagnol.  
PENARANDA (Duc de) Jury d'appel de Polo.  
PICORNELL-RICHIER, Délégué de Natation.  
RAMIREZ, Délégué d'Escrime.  
RAMONET, Délégué de Boxe.  
ROURE Y MONDET S., Jury de Yachting.  
SAN MIGUEL (Marquis de) Jury d'appel de Polo.  
SAN ROXAN DE AYALA (Marquis de) Délégué de Tennis.  
URAIN, Jury de Pelote Basque.  
VILAMALA, Jury de Natation.  
ZAPPINO F., Jury d'Athlétisme.

## ESTHONIE (7)

FISKAR (Major) W., Délégué de Football.  
HAMAN A., Attaché auprès de la Délégation.  
JUNKUR (Colonel) J., Délégué Général.  
KAUBA J., Jury d'Athlétisme.  
LUGENBERG A., Chef de Délégation de Football.  
PUSTA C.-R., Présid. du C. O. Esthonien.  
WILLEMSON John, Jury de Lutte-Jury d'appel de Poids et Haltères.

## ETATS-UNIS (102)

AUSTIN Ch.-A., Entraîneur de l'Equipe de Rugby.  
BARNEVILLE (de) I., Délégué des Sports Equestres.  
BARRY (Major) John A., Manager des Sports Equestres.  
BOJUS, Jury de Gymnastique.  
BRANDSTEN E., Entraîneur de Natation (plongeurs).  
BRESBABAUR, C. O. Américain.  
BRECKINBRIDGE (Colonel Henry) C. O. Américain.  
BRIGGS (Major) Frank, C. O. Américain-Suppléant du Jury d'Athlétisme.  
BROWN (D<sup>r</sup>) J., C. O. Américain.  
BROWN George V., Manager adjoint d'Athlétisme.  
BRUNDAGE A., C. O. Américain-Suppléant du Jury d'Athlétisme.  
BUFFORD Georges, Entraîneur de l'Equipe de Football.  
CANN W.-E., Entraîneur de l'Equipe de Lutte Libre.  
CASTELLO J., Entraîneur de l'Equipe d'Escrime.  
CHRISTIE Walter, Chef Entraîneur du Concours d'Athlétisme.  
COLLINS George, Manager de l'Equipe de Football.  
COOTES (Colonel H.), Jury d'appel des Sports Equestres.  
COX W.-L., C. O. Américain.  
CUDDY William H., C. O. Américain-Manager de l'Equipe de Boxe-Jury de Boxe.  
DALY James M., Manager de l'Equipe d'Aviron.  
DARRIEULAT F.-H., Entraîneur de l'Equipe d'Escrime.  
DEAN Charles A., C. O. Américain -Manager de l'Equipe d'Athlétisme.  
DEAN (Mrs Ch. A.), Chaperon Dames Natation.  
DELEHANTY W.-R., Délégué  
DIBBLEE Harold J., C. O. Américain.  
DUMONT, C. O. Américain.  
DRURY Herbert J., Arbitre de Hockey sur Glace.  
EPSTEIN (Miss Charlotte), Chaperon Dames Natation.  
FARREL Edward L., C. O. Américain-Entraîneur adjoint d'Athlétisme.

FAWCETT Wilford H., Manager de l'Equipe de Tir aux Pigeons.  
 GARBETT C. O. Américain.  
 GARLAND M., C. I. O.  
 GEIGER Albert Jr., C. O. Américain-Jury d'Athlétisme.  
 GOODMAN Sam. C. O. Américain - Manager de l'Equipe de Rugby-Manager adjoint de l'Equipe d'Athlétisme.  
 HADDOCK Wm. S., C. O. Américain-2<sup>e</sup> Vice-Présid. Ligue Int. de Hockey sur Glace-Chef de Délégation de l'Equipe de Hockey sur Glace.  
 HALLINAN, C. O. Américain.  
 HALPIN Mathew P., C. O. Américain-Jury d'Athlétisme.  
 HAMMOND (D<sup>r</sup>) Graeme M., C. O. Américain.  
 HAINSWORTH, Jury de Natation.  
 HANDLEY Z., Jury de Natation.  
 HANDLEY L. de B., Entraîneur de Dames Natation.  
 HARJES (Colonel), C. O. Américain-Jury d'appel de Polo.  
 HARDY. C. O. Américain.  
 HAYES, C. O. Américain.  
 HAYWARD William. Entraîneur adjoint d'Athlétisme.  
 HILLMAN Harry L., Entraîneur adjoint d'Athlétisme.  
 HITCHCOCK Thomas, Manager de l'Equipe de Polo.  
 HOLLAHAN J., Speaker d'Athlétisme.  
 HULBERT Murray, C. O. Américain-Jury d'Athlétisme.  
 HUMPHREY William F., 3<sup>e</sup> Vice-Présid. C. O. Américain-Jury d'Athlétisme.  
 JOHNSON, Jury d'Athlétisme.  
 KEANE T.-F., Entraîneur adjoint d'Athlétisme.  
 KIRBY Gustavus L., C. O. Américain.  
 LA CROIX Alphonse, Arbitre de Hockey sur Glace.  
 LAPHAM Henry G., Premier Vice-Présid. du C. O. Américain.  
 LAWSON-ROBERTSON, Chef Entraîneur des Courses d'Athlétisme.  
 LEO (Mrs) E. Fullard, C. O. Américain.  
 LEVINE Ben, Manager adjoint de Boxe-Jury de Boxe.  
 LONG A., C. O. Américain.  
 MABBUT (Cap) C.-J., Jury de Boxe et Lutte Libre.  
 MACCABE Joseph B., C. O. Américain-F. I. de Lutte-Délégué Général.  
 Mc GOVERN John T., Avocat-Conseil du C. O. Américain.  
 Mc HUGH J., Jury d'Athlétisme.  
 Mc INTYRE D.-J., Manager de l'Equipe de Cyclisme.  
 Mc KENZIE R. Tait., C. O. Américain.  
 MAGEE John J., Entraîneur adjoint d'Athlétisme.  
 MILLS (Colonel) A.-G., C. O. Américain.  
 MOORE Roy.-E., C. O. Américain-Manager et Entraîneur de l'Equipe de Gymnastique.  
 MYRICK Julian S., C. O. Américain-Jury d'appel de Tennis.  
 ORERTUBBESING H., C. O. Américain-Jury d'Athlétisme et de Boxe.  
 PEEL, Délégué de Football.  
 PRENTISS Lory, Jury de Gymnastique.  
 PROUT William C., C. O. Américain-Jury d'Athlétisme.  
 PULITZER, Officiel Polo.  
 PYNE Percy, Jury d'appel de Polo.  
 RADIUS W., Jury de Rugby.  
 RILEY (D<sup>r</sup>) J., Jury de Boxe, de Lutte et de Natation.  
 ROSE (Major) W.-C., C. O. Américain.  
 ROTCH C.-M., Délégué du Patinage-Juge-arbitre de Patinage figures.  
 RUBIEN Frederick W., Secrétaire Général du C. O. Américain. Jury d'appel d'Athlétisme, Boxe, Gymnastique. Natation-F. I. Natation.  
 RUFFALO Ch., Jury de Boxe.  
 RYAN Michael J., Entraîneur de Marathon.  
 SAYRE (D<sup>r</sup>) Reginald H., Capitaine de l'Equipe de Tir au Revolver.  
 SCHAEFER Edwin F., C. O. Américain-Jury d'Athlétisme.  
 SHERRILL (Général) Ch.-H., C. I. O.-Délégué aux Sports Equestres.

SCHOONMAKER Léon, Manager de l'Equipe d'Escrime.  
 SLATER N.-B., Jury de Rugby.  
 STAGG Amos-Alonzo, C. O. Américain-Entraîneur adjoint d'Athlétisme.  
 STODTER (Colonel), Délégué du Tir de Chasse.  
 STREIT (D<sup>r</sup>) C.-W., Manager de Lutte Libre.  
 SOUZA John, Jury de Boxe.  
 SYNOTT Frank, Arbitre de Hockey sur Glace.  
 TAYLOR, Manager de l'Equipe de Patinage vitesse et Jury  
 TAYLOR John J., Manager de l'Equipe de Natation.  
 THOMPSON (Colonel) Robert M., Président du C. O. Américain.  
 TRAIN (Cap.) C.-R.; C. O. Américain.  
 TREAT (Général), C. O. Américain.  
 VIDAL (Lt) E., Entraîneur adjoint d'Athlétisme.  
 WALLER (Major) L.-W.-T., Manager de l'Equipe de Tir de Chasse.  
 WEBB H.-M., Entraîneur de l'Equipe de Boxe.  
 WIBORG Frank B., C. O. Américain.  
 WIGHTMAN Georges W., C. O. Américain.

### FINLANDE (34)

ARO T., C. O. Finlandais-Jury de Natation.  
 BRUSIN K., Attaché auprès de la Délégation.  
 EK A., C. O. Finlandais-Jury d'Athlétisme et Chef de Délégation.  
 EKLUND A., C. O. Finlandais.  
 ETTER (de) W., Attaché auprès de la Délégation.  
 FORSGREN G., C. O. Finlandais-Délégué du Tir à la Cible.  
 FRENCKELL (de) E., C. O. Finlandais.  
 GRNHOLM R., C. O. Finlandais-Délégué de Tennis.  
 JAKOBSSON W., Jury de Patinage figures.  
 HILLO J., Jury de Ski.  
 KOSKENIEMI N., Délégué d'Athlétisme.  
 KROGIUS E., C. I. O.-Présid. du C. O. Finlandais.  
 LAITINEN A., Délégué de Lutte.  
 LANG A., Délégué d'Athlétisme.  
 LATVIO T., Délégué d'Athlétisme-Jury de Gymnastique.  
 LEVALAHTI K.-E., C. O. Finlandais-Délégué de Gymnastique et Jury de Patinage Vitesse, Ski et Gymnastique.  
 MEKLIN K., Jury d'Athlétisme.  
 MIKKOLA J.-J., Délégué d'Athlétisme.  
 NORDBLAD H., C. O. Finlandais-Jury de Lutte-Délégué de Tir de Chasse.  
 OJANDER Y., Jury de Gymnastique.  
 PALMRCS A., Jury d'appel de Gymnastique-Délégué de Cyclisme et Jury de Ski.  
 PENTTALA V.-J., Délégué de Lutte.  
 RAMSAY H., C. O. Finlandais.  
 SALMINEN Y., Délégué d'Athlétisme.  
 SMEDS V., F. I. Lutte-Jury d'appel de Lutte-Délégué de Boxe  
 STENBERG R., C. O. Finlandais-Jury d'Athlétisme.  
 SUNDVALL G., Jury de Lutte.  
 SODERHJELM J.-O., C. O. Finlandais.  
 TEIVAALA V., Délégué d'Athlétisme.  
 TIIRI V.-E., C. O. Finlandais-Délégué de Pentathlon Moderne.  
 VARTIOVAARA A., C. O. Finlandais-Délégué de Tennis.  
 WASENTIUS G., C. O. Finlandais.  
 WESTERHOLM U., C. O. Finlandais.  
 WILSKMAN I., C. O. Finlandais.

### FRANCE (275)

ABADIE C., Jury de Cyclisme.  
 ABBAT M., Commissaire de Tournoi. (Boxe).  
 ARDOUIN A., Jury de Cyclisme.  
 ARNAUD, Jury de Ski.  
 AUBRY Ch, Jury de Cyclisme.  
 AUDIRAC A., Jury d'Athlétisme.

AUGER R., Jury de Lutte.  
 AVENIER, Jury d'Athlétisme.  
 AYGOUÏ, Jury d'Athlétisme.  
 BAGAULT, Jury d'Athlétisme.  
 BALVAY, Jury de Football.  
 BEAUPUIS (Cap.), Jury d'Athlétisme.  
 BECCI M., Jury des Sports d'Hiver. (Vitesse et Bobsleigh).  
 BEHARELLE L., Jury des Sports Equestres.  
 BERTHEREAU H., Jury d'Athlétisme.  
 BEULQUE, Jury de Natation.  
 BLOT (Lt de vaisseau), Jury de Natation. Com. Techn. Natation.  
 BLUM, Jury de Lutte.  
 BOITEUX R., Jury de Cyclisme.  
 BONNET DE LA TOUR (Cap.), Jury de Ski.  
 BOROCCHO G., Jury de Natation.  
 BOSCHER J., Jury des Sports Equestres.  
 BOURDARIAT A., Jury de Boxe.  
 BOURDONNAY-SCHWEICH A., Jury des Poids et Haltères.  
 VOURTADE P., Jury de Pelote Basque.  
 CRABOS R., Directeur de l'Equipe de France de Rugby.  
 CUENOT H., Comm. Techn. de Ski.  
 DALBANNE, Comm. Techn. de Ski et de Gymnastique.  
 DAME J., Jury de Lutte.  
 DANET H., Présid. du Jury d'appel de Tennis.  
 DANTES A., Jury Cyclisme.  
 DAVENE, Jury des Poids et Haltères.  
 DECAZES (Duc), Présid. du Jury d'appel de Polo.  
 DECRAENE, Comm. de Boxe.  
 DEFORGE G., Jury d'Athlétisme.  
 DEFRESNE J., Jury des Sports Equestres.  
 DEGAILLE P., Jury de Cyclisme.  
 DEGRAINE L., Jury de Cyclisme.  
 DELAUNAY H., Présid. de la Commission internationale d'arbitres.  
 DELBÉE P., Délégué à la Presse (Athlétisme).  
 DELBORT, Jury de Natation.  
 DELMAS, Jury de Lutte.  
 DEVISME (Col.), Jury des Sports d'Hiver (Bobsleigh).  
 DOMON (M<sup>me</sup>), Jury de Natation.  
 DOSOGNE, Délégué de Football.  
 DRIGNY E.-G.), Jury d'appel et Juge, arbitre de Natation.  
 BRETON L., Présid. de l'U. C. I. et de l'U. V. F.  
 BRISSAC (Duc de), Présid. du Jury des Sports Equestres.  
 BRULE (Comd<sup>t</sup>), Délégué du Pentathlon Moderne.  
 BRUN G., Présid. de l'U. F. S F., d'Aviron.  
 BRUN M., Jury de Natation.  
 BUINEUX, Jury de Natation.  
 CACHARD H., Jury de Polo.  
 CAILLATTE, Jury de Yatching.  
 CALMEL A., Jury de Cyclisme.  
 CANET A., Présid. de la Fédération de Lawn-Tennis.  
 CAPOULAT, Jury de Natation.  
 CASSAGNAC (de), Commissaire de Boxe.  
 CASTELLANE (J. de), Présid. de la F. F. de Natation.  
 CASTEX (Baron de), Jury du Tir aux armes de Chasse.  
 CAZALIS (D<sup>r</sup>), Directeur du Service Médical de la course de Marathon et du Cross-Country.  
 CHALICARNE, Jury de Natation.  
 CHARDIN A., Jury d'Athlétisme.  
 CHARIGOT E., Commissaire de Boxe.  
 CHARTON P., Jury de Cyclisme.  
 CONORD, Jury de Natation.  
 COSTA J., Jury d'Athlétisme.  
 DUCHESNE G., Jury de Cyclisme.  
 DUDART, Jury d'Athlétisme.  
 DUHART P., Jury de Pelote Basque.  
 DUHART R., Jury de Pelote Basque.  
 DUJARDIN C., Jury de Cyclisme.  
 DUPONT E., Jury de Cyclisme.  
 ELCAGARAY, Jury de Pelote Basque.  
 ESPEIT P., Jury de Cyclisme.  
 ETCHEBASTER P., Jury de Pelote Basque.  
 EVE. Commissaire de Tir.  
 FAROUX Ch., Chronométrateur des Sports d'Hiver.  
 FINCH P., Adjoint-Chef Terrain d'Athlétisme.  
 FILLIATRE E., Jury de Natation.  
 FLORIEN (de), Jury des Sports Equestres.  
 FONTAINE Jury d'Athlétisme.  
 FORGUES F., Jury de Pelote Basque.  
 FOULON, Jury de Natation.  
 FOUREAU G., Jury d'Athlétisme.  
 FOURGOU, Jury de Football.  
 FRAS T., Jury de Cyclisme.  
 FRETTE (D<sup>r</sup>) L., Jury de Natation.  
 FRIEDMAN, Commissaire de Boxe.  
 GALLAY, Secrétaire F. I. Lawn-Tennis.  
 GENET J., Présid. de la F. F. d'Athlétisme, Jury d'appel.  
 GEORGE R., Jury de Patinage vitesse.  
 GERMAIN, Jury d'Athlétisme.  
 GIAT E., Jury d'Athlétisme.  
 GILLOU P., Juge-Arbitre de Tennis.  
 GIMARAY P., Jury de Cyclisme.  
 GIRARD (Cap.), Jury de l'Escrime.  
 GOMBAULT, Com. Int. d'Arbitres de Football.  
 GOLDET G., Jury des Sports Equestres.  
 GOUACHE M., Jury de Cyclisme.  
 GOURY, Jury d'Athlétisme et Sports d'Hiver (chronom.).  
 GRANGE F., Jury des Sports Equestres.  
 GUICHE (Duc de), Jury d'appel de Polo.  
 GUILLE A., Jury de Cyclisme.  
 HECTOR (Comd<sup>t</sup>), Présid. Comm. Technique de Sports Equestres, Comm. Technique de Pentathlon Moderne.  
 HEILES, Jury des Poids et Haltères.  
 HENRIOT, Arbitre et Jury de Football.  
 HERMANT, Jury de Natation.  
 HOFFMANN, Chef de démonstration masculine de Gymnastique.  
 HURDMAN-LUCAS, Commissaire de Boxe.  
 JACOB V., Jury d'Athlétisme.  
 JACQUEMIN (D<sup>r</sup>), Commissaire de Boxe.  
 JAPIOT R., Jury de Patinages de Figures.  
 JARDIN H., Jury d'Athlétisme.  
 JAUCOURT (Marquis de), Jury de Polo.  
 JEAN F., Juge-Arbitre des Poids et Haltères.  
 JEANRICHARD A., Jury de Football.  
 JENNER O., Jury d'Athlétisme.  
 JOSSET L., Jury de Cyclisme.  
 JOUREAU A., Jury d'Athlétisme.  
 JURGENSON G., Jury d'Athlétisme.  
 KUNTZ L., Jury de Cyclisme.  
 LABBE J., Officiel de Tir.  
 LACOMBE G., Jury de Pelote Basque.  
 LACQ (D<sup>r</sup>), Jury de Ski.  
 LACROIX J., Jury d'Escrime.  
 LACROIX R., Jury d'appel.  
 LACROIX Rob., Arbitre d'Hockey sur glace.  
 LAFONTA, Jury des Sports Equestres.  
 LAIGRE A., Jury de Lutte.  
 LAJOUX A., Jury d'Escrime.  
 LANGLAIS, Jury d'Athlétisme.  
 LANGRES, Jury de Football.  
 LARDANT (Lt.-Col.), Jury de Ski.  
 LARRIJE, Jury de Pelote Basque.  
 LAUFFRAY L., Jury de Natation.  
 LAVERNE E., Jury d'appel et de course Yatching.  
 LE BESNERAIS R., Juge-Arbitre adjoint de Tennis.  
 LEBAILLIF, Jury de Natation.  
 LECOMTE H., Jury de Cyclisme.  
 LEGENDRE A., Jury de Boxe.  
 LEGROS A., Jury de Cyclisme.  
 LEMOINE G., Jury de Cyclisme.

LEMONNIER J., Jury d'Athlétisme.  
 LERMUSLAUX F., Présid. de le Comm. Techn. de Tir.  
 LERMUSIAUX A., Commissaire de Tir.  
 LÉRY O., Présid. F. F. de Rugby.  
 LESSERTEUR, Jury de Natation.  
 LESUR, Jury d'Athlétisme.  
 LÉVY R., Jury de Natation.  
 LEYSHON Ch., Arbtire de Rugby.  
 LUTHEREAU, Jury d'Athlétisme.  
 MAGGIAR A., Jury des Sports Equestres.  
 MAGINOT A., Présid. F. I. d'Escrime et de la F. N. d'Escrime.  
 MAGNUS L., Jury des Sports d'Hiver.  
 MAHIEUX, Commissaire de Tir.  
 MALCOR (Cap. R.), Jury de Polo.  
 MARTIN C., Jury de Cyclisme  
 MARTIN M., Jury de Cyclisme.  
 MARCUS, Jury de Boxe.  
 MASPOLI, Jury des Poids et Haltères.  
 MASSIEU E., Présid. de l'U. S. Nautique française.  
 MASSIT, Commissaire de Boxe.  
 MASSON H., Jury d'Athlétisme.  
 MASSON, Jury de Boire.  
 MATHIS R., Jury de Cyclisme.  
 MAUCOURT A., Jury de Patinage vitesse et bobsleigh.  
 MAUX-SAINT-MARS, Jury de Bobsleigh.  
 MAZOIR, Commissaire de Boxe.  
 MEIERS F., Jury d'Athlétisme (Chronom.).  
 MERCIER, Commissaire d'Athlétisme.  
 MÉRICAMP P., Juge-Arbitre d'Athlétisme.  
 MÉRILLON D., Présid. de l'U. I. Tir et de l'U. S. Tir de France.  
 MICHAL (Comd<sup>t</sup>), Jury de Ski.  
 MICHEL Marius, Jury de Boxe.  
 MIGUET, Jury des Poids et Haltères.  
 MINELLE (D<sup>r</sup> P.), Commissaire de Ski.  
 MONET L., Jury de Cyclisme.  
 MONIER (Cap. de Frégate), Comm. Techn. d'Escrime.  
 MORARD G., Jury de Boxe.  
 MOREL, Présid. du Jury d'appel de Gymnastique.  
 MOUCHERON (de), Jury des Sports Equestres.  
 MOUCHY (Duc de), Jury des Sports Equestres.  
 MUNTZ J., Arbitre de Rugby.  
 OFFRAY A., Jury de Cyclisme.  
 OGER M., Jury de Natation.  
 PAILLOT, Jury de Gymnastique.  
 PAPET A., Jury de Cyclisme.  
 PARROT E., Directeur de la Section du Concours de Gymnastique.  
 PASQUIER Ch., Jury de Cyclisme.  
 PASTRE (Comte J.), Comm. Techn. Polo et Sport Equestres.  
 PAULMIER S., Comm. Techn. Général de Yachting.  
 PAUTOT, Commissaire International de Rugby.  
 PAVARD L., Jury de Cyclisme.  
 PAYER A., Présid. F. F. Sports d'Hiver.  
 PERODON (Cap. M.), Sec. Comm. Techn. Pentathlon Moderne  
 PERROUD A., Présid. de la F. F. de Lutte.  
 PFLIEGER L., Jury de Cyclisme.  
 PHILIPPON, Jury de Lutte.  
 FIGUERON F., Jury de Patinage des figure-s.  
 PLANQUE R., Jury de Bobsleigh.  
 POINCELET, Jury d'Athlétisme.  
 POLLET-TERNYNCK, Comm. des Sports Equestres.  
 PORTEFIN P., Comm. des Sports Equestres.  
 POULENARD Ch., Jury d'Athlétisme.  
 PADAIROL, Jury de Gymnastique.  
 PRATT J., Jury de Boxe.  
 PROTIN (M<sup>me</sup>) Comm. aux Nageuses.  
 QUELLIN R., Jury de Cyclisme.  
 RADZIWILL (Prince L.), Suppléant Jury d'appel de Polo.  
 RAEBER E., Jury de Cyclisme.  
 RAUCH (A. de) Arbitre de Hockey sur glace.  
 RAYMOND, Jury des Poids et Haltères.  
 REISS, Comm. de Lutte.  
 RENARD J., Jury d'Athlétisme.  
 RENARD M., Jury d'Athlétisme.  
 RICHARD (de), Arbitre de Football.  
 RICHEZ, Jury d'Athlétisme.  
 RICKENBACH L., Jury de Cyclisme.  
 RIMET J., Présid. de la F. F. Football, Présid. Jury d'appel  
 Football. Présid. F. I. Football Association.  
 RIQUET M., Jury de Cyclisme.  
 RIVIÈRE L.-R.), Jury d'Athlétisme.  
 ROBERT G., Jury d'Athlétisme.  
 ROCHE D., Jury de Cyclisme.  
 ROCHE E., Jury de Cyclisme.  
 ROCHET Ch., Jury de Cyclisme.  
 ROSENTHAL V., Jury de Polo.  
 ROSSET J., Présid. de la F. I. Halterophile, Présid. de la F. F.  
 Poids et Haltères, Présid. du Jury d'appel.  
 ROTH, Comm. de Boxe.  
 ROUSSEAU, Présid. de la F. F. de Boxe, Secrétaire de l'U. C. I.  
 et l'I. B. U.  
 ROUX P., Jury des Sports d'Hiver (Bobsleigh).  
 ROUYER, Comm. de Boxe.  
 ROYET (Comd<sup>t</sup>). Comm. de Gymnastique.  
 RUTHERFORD C., Comm. International de Rugby.  
 SABOURET Ch., Jury de Patinage vitesse.  
 SAINT-PASTOU (J. de), Jury de Pelote Basque.  
 SALEZ, Jury de Pelote Basque.  
 SANDRAS, Jury de Gymnastique.  
 SCHAETZLE, Comm. de Boxe.  
 SCHIFF G., Jury de Boxe.  
 SCHRADER Ch., Jury de Cyclisme.  
 SCHROEDER L., Comm. aux Démonstrations et Jeux de  
 l'enfance  
 SÉE, Comm. de Boxe.  
 SÉRÈS, Jury de Pelote Basque.  
 SIMON A., Jury de Cyclisme.  
 SLAWIK, Arbitre de Football.  
 SOULAS L., Jury de Cyclisme.  
 SPIESER, Jury de Ski.  
 SPITZER M., Jury d'Athlétisme.  
 SUPERVIELLE R., Jury de Lutte.  
 TEIL (Baron du), Présid. F. N. Sports Equestres.  
 TESSIER M., Jury des Sports Equestres.  
 TESTEVIDE E., Jury d'Athlétisme.  
 THEVENIN F., Jury de Cyclisme.  
 TIGNOL L., Jury de Ski.  
 TISSEAU L., Jury d'Athlétisme.  
 TOUCHON (Lt.-Col.), Jury de Ski.  
 TRUCHEMENT, Comm. de Boxe.  
 VACQUERIE, Jury de Natation.  
 VALLAT, Arbitre de Football.  
 VALLÉE E., Jury de Cyclisme.  
 VALLÉE P., Jury de Patinage vitesse.  
 VANDEL G., Jury d'Athlétisme.  
 VAN STEENBRUGGE A. Jury de Cyclisme.  
 VELCOURT (P. de), Jury des Sports Equestres.  
 VERGNES F., Jury d'Athlétisme.  
 VIALLET A., Jury de Gymnastique.  
 VIDAL, Comm. de Boxe.  
 VIDAL Ed., Jury de Yachting.  
 WACHMAR C., Comm. de Gymnastique.  
 WADDINTON (Lt.), Jury de Polo:  
 WALLET H., Présid. de la F. I. de Tennis, Présid. de la F. F.  
 de Tennis.  
 WILDT C.-H., Jury d'appel des Poids et Haltères.  
 YBARNEGARAY J., Présid. de la F. F. de Pelote Basque.  
 ZULA P., Chronom. de Hockey sur glace.



## GRANDE-BRETAGNE (73)

ANGLE B.-J., Jury de Boxe.  
 BARCLAY H.-J., F. I. et Jury d'appel d'Athlétisme-C. O. Britannique.  
 BARKER V., C. O. Britannique-Sec. F. I. de Boxe.  
 BARNARD W.-M., Jury d'Athlétisme.  
 BRETTON I.-I., Jury de Natation.  
 BROCKMAN H.-G., Jury d'Athlétisme.  
 BURN A.-J., C. O. Britannique-Jury d'appel et F. I. de Lotte.  
 CADOGAN Lord, C. I. O.-Vice-Présid. C. O. Britannique-Délégué Général.  
 CALDER G.-W., Délégué de Poids et Haltères.  
 CAMPDEN (Lord), Vice-Présid. du C. O. Britannique.  
 CHANDLEY, Jury de Boxe.  
 CHURCHER L.-H., C. O. Britannique.  
 CLARK W.-G., Jury de Lutte.  
 CLARKE M., Jury de Natation.  
 CLARKSON E.-G., Arbitre de Hockey sur Glace.  
 COOK B., Jury de Poids et Haltères.  
 COLQUHOUN T.-G., Jury de Boxe.  
 CRANMER P.-F., C. O. Britannique-Poids et Haltères.  
 DE COURCY-LAFFAN Rev. R.-S., C. I. O.-C. O. Britannique.  
 GRANMER P.-F., C. O. Britannique, Délégué aux Poids et Haltères.  
 DE CRESPIGNY (Sir C.), Vice-Présid. C. O. Britannique.  
 DALLAS G., Jury d'Athlétisme.  
 DANIELL P.-D., Jury de Natation.  
 DEWELL F.-G., Jury de Boxe.  
 DOUGLAS J.-H., C. O. Britannique-Présid. F. I. de Boxe-Jury d'appel de Boxe.  
 FAIRBAIRN S., Délégué d'Aviron.  
 FATTORINI A., Jury d'Athlétisme.  
 FERN H.-E., C. O. Britannique-Jury et F. I. de Natation.  
 FOWLER-DIXON J.-E., C. O. Britannique-Jury d'Athlétisme.  
 FOWLER G.-E., Délégué de Yachting.  
 FREETHY C.-E., Arbitre de Rugby.  
 GILBERT N.-C., Jury de Natation.  
 GUEST (Cap. The Hon.) F.-E., Jury d'appel de Polo.  
 HANKINS W.-I., Jury de Natation.  
 HEARN G.-W., C. O. Britannique-Soc. F. I. de Natation-Jury d'appel et Jury de Natation.  
 HOWCROFT W.-J., Jury de Natation.  
 HUDSON A., Jury de Natation.  
 HUNTER E.-A., Sec. Gén. adjoint C. O. Britannique.  
 INGLIS A., C. O. Britannique-Jury de Natation.  
 INNES G.-C., Jury d'Athlétisme.  
 KENTISH (Brig. Gén.) R.-J., C. I. O.-Sec. Gén. du C. O. Britannique-Jury de Sports d'Hiver.  
 Knight F.-W., Jury de Lutte.  
 Lintern W.-I., C. O. Britannique-Jury de Natation.  
 LOMAX H.-G., Jury d'Athlétisme.  
 LONGHURST P., C. O. Britannique-Sec. de la F. I. de Lutte-Jury d'appel de Lutte.  
 LUCAS (Lt-Col.) C.-C., Délégué de Sports Equestres.  
 LYALL C.-E., Suppléant du Jury d'Athlétisme.  
 Mac NAIR R.-J., C. O. Britannique-F. I. de Lawn-Tennis.  
 MATTHEW-LANOWE (Col.), Jury d'appel de Polo.  
 MATHEWS W., Jury de Gymnastique.  
 MEARS A.-G., Jury de Gymnastique.  
 MEREDITH L., Jury de Cyclisme.  
 MOIR (D<sup>r</sup>) E., Jury d'Athlétisme.  
 NEWBOULD H., Jury d'Athlétisme.  
 PARKER W., Jury de Gymnastique.  
 PARK-GOFF (Sir), Vice-Présid. du C. O. Britannique.  
 PATTON (Major) B.-M., C. O. Britannique-F. I. de Hockey sur Glace-Jury de Sports d'Hiver-Délégué du C. O. Britannique.  
 PRATT C.-J., Jury d'Athlétisme.  
 PROCTOR, Jury de Boxe.  
 PULLUM W.-A., Jury de Poids et Haltères.

RUTHERFORD C., Attaché auprès de la Délégué.  
 SABELLI H.-A., Sec. Jury d'appel de Lawn-Tennis.  
 SABELLI (Mme), Chaperon Dames de Lawn-Tennis.  
 SEATON P., Jury de Boxe.  
 SUTHERLAND (Duc de), Présid. du C. O. Britannique.  
 TRACY (Lt-Col.) G.-C., Trésorier du C. O. Britannique.  
 WALKER T.-G., Jury de Boxe.  
 WALSTON (Sir) C., C. O. Britannique.  
 WARNS R.-C., Jury de Boxe.  
 WEST C.-J., C. O. Britannique-Jury d'appel de Gymnastique.  
 WHEELDON G.-H., Jury de Lutte.  
 WILLIAMS, Jury de Boxe.  
 WRIGHT J.-C., Jury de Lutte.  
 YGLESIAS H.-R., Jury de Patinage de figures.

## GRECE (14)

ASSIMACOPOULO, Délégué de Natation.  
 BAMIEROS E., Délégué d'Athlétisme, de Boxe et de Lutte.  
 DALLAS D., Délégué d'Athlétisme.  
 GEORGIADIS J., C. O. Hellène-Délégué d'Escrime.  
 LAGONICOS (D<sup>r</sup>), Médccin de In Délégation.  
 LAMBIKIS Th., Délégué de Tir de Chasse.  
 MAGINS S., Officiel de Gymnastique.  
 MANETAS (Général), Délégué Général.  
 MANITAKIS P., Délégué d'Athlétisme.  
 MAVROMTIS F., C. O. Hellène-Délégué de Tir à la Cible.  
 PTERIS L., Officiel de Gymnastique.  
 SPIRIDIS G., Attaché auprès de la Délégation.  
 SYMEONIDIS D., Délégué d'Athlétisme et de Lutte.  
 ZERLANTIS A., Délégué de Lawn-Tennis.

## HAITI (2)

DORSINVILLE H., Sec. C. O. Haïtien-Délégué Général  
 PASQUET V., Délégué d'Athlétisme.

## HOLLANDE (68)

ADRIAN A., Vice-Présid. de l'Union Cycliste Internationale.  
 AERTS, Soigneur d'Escrime.  
 BAKKER H.-G., Délégué de Boxe.  
 BISSCHOP K., Délégué de Boxe.  
 BLECOURT (de) J.-J., Délégué de Tir à la Cible.  
 BLITZ G., Jury de Natation.  
 BLUSSE J.-J., Délégué d'Aviron.  
 BLUSSE VAN OUD-ABBLAS A., Délégué de Pentathlon Moderne.  
 BOELJON L., Officiel de Football.  
 BRANDT D.-B., Délégué de Tir à la Cible.  
 BREDIUS W.-B., Jury de Natation.  
 BROESSE VAN GROENOU A., F. I. de Lawn-Tennis et Jury d'appel.  
 COBLIJN A.-Th.-G., F. I. d'Aviron-Délégué d'Aviron.  
 COENEN J.-B.-H., Jury de Boxe.  
 COUCKE, A.-J., Délégué de Football.  
 COUVÉE (Cap.) D.-J.; Officiel des Sports Equestres.  
 CRONO J.-H.-W., Jury de Boxe.  
 DREYERICK J.-B., Jury de Lutte.  
 ELLERKAMP H.-H., Délégué d'Aviron.  
 EYMERS W., Arbitre suppléant de Football.  
 FESCHOTTE L.-H., C. O. Néerlandais-Délégué d'Escrime.  
 FOKKINGA E., Jury de Cyclisme.  
 GIANDOMENICI, Entraîneur d'Escrime.  
 HARDEMAN J.-M., Délégué d'Athlétisme.  
 HIRSCHAMM C.-A.-W., C; O. Néerlandais-Sec. de la F. I. de Football.  
 HOOMBERG, Jury de Cyclisme.  
 HOUWEHAND C., Jury de Lutte.  
 HUYZENAAR Th., Délégué de Boxe.  
 JANSSEN A., Jury de Lutte.

JUCKEMA VAN BURMANIA, Délégué de Sports Equestres.  
 KIPS J.-W., C. O. Néerlandais-Délégué de Football.  
 KLEIBOER J., Délégué de Cyclisme.  
 KOLFF (D<sup>r</sup>) J.-M., Délégué d'Aviron.  
 LINDEN W.-J.-M., Délégué de Tir à la cible et de Lutte.  
 LOOMAN J.-B., Jury de Lutte.  
 LUCASSEN P.-L. Délégué de Yachting-Jury d'appel et Course  
 MARIS (Col.), Jury de Sports Equestres.  
 MARRES (D<sup>r</sup>) A.-A.-J.-H., F. I. d'Aviron-Délégué d'Aviron.  
 MEURER (D<sup>r</sup>) R.-J.-Th., Jury suppléant d'Aviron.  
 MEYER J.-W., Jury d'Athlétisme.  
 MEYER K., Jury de Natation.  
 MOLTZER (Jr) C.-N.-J., Délégué de Tir de Chasse.  
 MULDOON F.-J., Jury de Boxe.  
 MUTTERS J., Arbitre de Football.  
 PORTE (de La) A., Délégué de Sports Equestres.  
 RAPMUND E.-H., Délégué de Boxe.  
 SCHARROO (Cap.) P.- W., Vice-Présid. du C. O. Néerlandais-  
 Jury de Sports Equestres.  
 SCHOON J., Délégué d'Escrime.  
 TERWOOGT M., Com. Int. d'Arbitres de Football.  
 TIMMERMANS P., Officiel de Football.  
 VAN DEUTKOM Th., Délégué de Poids et Haltères-Jury de  
 Lutte.  
 VAN DOORN (Jhr) E.-C.-U., F. I. d'Aviron.  
 VAN DEN BERGH G.-A., Délégué de Tir à la Cible.  
 VAN DEN BERGH J.-P., Délégué de Tir à la Cible.  
 VAN DER VLIET C.-J., Délégué de Tir de Chasse.  
 VAN HAMERSVELD J., Délégué de Natation.  
 VAN HASSELT A., Délégué de Natation.  
 VAN LEEUWEN H.-N., Jury d'Athlétisme.  
 VAN PUTTEN H., Jury d'appel de Lutte.  
 VAN ROSSEM (Cap.) G., Sec. Gén. du C. O. Néerlandais-Vice-  
 Présid. de la F. I. d'Escrime.  
 VAN OPHUYSEN, Délégué de Boxe.  
 VAN UFFORD (Jhr. Cap.) K.-J., F. I. de Sports Equestres-  
 Délégué de Sports Equestres.  
 VAN WELDEREN-RENGERS, C. O. Néerlandais.  
 VAN ZWIETEREN Th., Jury de Football.  
 VUYK H., Délégué d'Athlétisme.  
 WALLER P.-W., C. O. Néerlandais-Délégué de Tir de Chasse.  
 WESTEROUEN VAN MEETEREN (Lt) W.-A.-M., C. O. Néerlan-  
 dais.  
 WOLFSON E.-A., Délégué d'Escrime.

### HONGRIE (43)

ANDRASSY (Comte G.), C. I. O.-Présid. du C. O. Hongrois.  
 BALAZS, C. O. Hongrois.  
 BELEZANY (D<sup>r</sup>) Z., Jury de Natation.  
 BRULL A., C. O. Hongrois-F. I. de Lutte et Jury d'appel.  
 CINDRIC (de) E., Délégué de Football.  
 CSANYI (D<sup>r</sup>) J., C. O. Hongrois.  
 CSARDA, Délégué de Tennis.  
 CSILLAG M., C. O. Hongrois-Jury de Lutte.  
 DONATH (D<sup>r</sup>) L., Jury de Natation.  
 FISCHER J.-M., Jury d'appel de Football-F. I. de Football.  
 FUCENTHLLER (D<sup>r</sup>) A., Officiel de Natation.  
 GERO F., Jury de Football.  
 HAJOS A., C. O. Hongrois.  
 HENNYEY, Délégué de Gymnastique.  
 IVANCSICS M., Arbitre de Football.  
 KENYERES A., C. O. Hongrois.  
 KIRCHKNOFF (D<sup>r</sup>), Délégué de Cyclisme.  
 KISS A., C. O. Hongrois.  
 KMETYRO J., C. O. Hongrois.  
 KURTHY G., C. O. Hongrois.  
 LAUBER D., Vice-Présid. du C. O. Hongrois.  
 MALAKY, Vice-Présid. du C. O. Hongrois.

MARTONFFY (D<sup>r</sup> M. de) Sec. Gén. du C. O. Hongrois-Jury  
 d'Athlétisme.  
 MINDER A., C. O. Hongrois.  
 MISANGYI O., C. O. Hongrois.  
 MOLDOVANYI (D<sup>r</sup>), Délégué d'Athlétisme-Suppléant de Jury.  
 MUSZA (de) J., C. I. O.-Co-Présid. du C. O. Hongrois.  
 PALLAVINICINI (Marquis) G., Jury d'appel d'Escrime.  
 PASKANDY (D<sup>r</sup>) J., C. O. Hongrois.  
 PERGER, (D<sup>r</sup>) F., Vice-Présid. du C. O. Hongrois, Délégué  
 d'Aviron.  
 RADVANY E., Délégué de Boxe et de Lutte-Jury de Lutte.  
 RADVANY E., Délégué de Boxe et de Lutte, Jury de Lutte.  
 SAFRAN, Délégué de Tennis.  
 SHVOY (Col.), C. O. Hongrois.  
 STANKOVITS S., Vice-Présid. du C. O. Hongrois. F. I. d'Athlé-  
 tisme, Jury d'appel d'Athlétisme.  
 STEINER F., Délégué de Cyclisme.  
 SZEKACS J., Sec. du C. O. Hongrois.  
 SZENT-IVANYI (de) D., Attaché auprès de la Délégation.  
 SZIEBERTH E., C. O. Hongrois-Délégué et Jury de Lutte.  
 TIBOR-KELER (D<sup>r</sup> J. de) Sec. adjoint du C. O. Hongrois.  
 VADOS (D<sup>r</sup>) J., C. O. Hongrois-Jury d'Athlétisme.  
 VANGEL J., C. O. Hongrois.  
 ZUBER F., C. O. Hongrois-Jury d'Athlétisme.

### INDES (7)

BUCK H.-C., Délégué Général-Manager d'Athlétisme.  
 DEN SKAIKH, Soigneur d'Athlétisme.  
 DORABFI y TATA (Sir) C. I. O.-Présid. du C. O. Indien.  
 LEYSHON Ch., Attaché auprès de la Délégation.  
 MURKERJIE S.-K., Manager adjoint d'Athlétisme.  
 NEWHAM E.-C., Manager de Lawn-Tennis.  
 VUILLEMIN, Officier de liaison de Tennis.

### IRLANDE (13)

BRYAN M., C. O. Irlandais.  
 COLGAN (Col.) P., Délégué de Boxe.  
 CONNER W., Jury de Boxe.  
 HARRISON J., F. I. de Football.  
 KEANE J.-J., C. I. O.-Présid. du C. O. Irlandais.  
 LEITCH J.-H., Jury de Natation.  
 Mc DEWITT Ch., Attaché auprès de la Délégation.  
 Mc DONALD, F. I. de Boxe.  
 MURPHY (Major Gén.) W.-R.-E., Délégué Général-Sec. Gén.  
 C. O. Irlandais.  
 O'CONNOR W.-M., Délégué de Natation.  
 ROWLET (D<sup>r</sup>) J.-R., Délégué et Jury d'Athlétisme.  
 SHERIDAN L., Délégué de Football.  
 WALLIS W., Délégué de Lawn-Tennis.

### ITALIE (79)

ALBERTI A., Jury de Gymnastique.  
 ANSELMINI R., Jury d'Escrime.  
 BAGLIONI C., Jury d'Aviron.  
 BALESTRIERI R.-A., Jury de Poids et Haltères, de Boxe et de  
 Lutte.  
 BELLOTI (Gén.), Jury d'appel de Sports Equestres.  
 BERETTA A., Jury de Natation.  
 BERNADONI Délégué d'Athlétisme.  
 BERSANI A., Jury de Cyclisme.  
 BIANCO (del) C., Jury de Tir de Chasse.  
 BITOSI (Major) G., Jury de Pentathlon Moderne.  
 BOITI A., Jury de Gymnastique.  
 BONACOSSA (Comte) A., C. O. Italien-Jury d'appel de Tennis  
 Jury de Sports d'Hiver-F. I. de Hockey sur Glace.  
 BRIGATTI, Jury de Poids et Haltères.

BUTTI-CARLO R., Jury d'Athlétisme.  
 GAGIATI (Comte) U., Jury d'Escrime.  
 CAPANNI I., Vice-Présid. C. O. Itàlien..  
 CARMINATI E., Délégué de Lutte.  
 CARTURAN F.-R., Jury d'Athlétisme.  
 COEN S., Jury d'Athlétisme.  
 COLBACCHINI D., Trésorier C. O. Italien.  
 CORBARI G., Sec. Com. Technique du C. O. Italien.  
 CORRIAS M., Chef de Démonstration de Gymnastique.  
 CORTI, Jury de Ski.  
 CROCE E., Trésorier du C. O. Italien.  
 CUOMO L., Jury d'Escrime.  
 DALAI L., Jury de Tir à la Cible.  
 DAVIDSON G., Jury de Cyclisme-Présid. Union Cycliste Ita-  
 lienne.  
 GAGGERO, Délégué de Poids et Haltères.  
 GALLIANO (Major) Jury d'Escrime.  
 GARAGNANI L., Jury d'Escrime.  
 GIONCO (D<sup>r</sup>) F., Jury d'Athlétisme.  
 GRASSI G., Trésorier du C. O. Italien.  
 GRAZIANI G., Délégué de Basket-Ball.  
 GUERRA (Pr.) R., Jury d'appel de Gymnastique.  
 IVALDI D., Officiel de Poids et Haltères.  
 JANO U., Délégué d'Escrime.  
 LEY F., Jury d'Escrime.  
 LOMAZZI C., Jury de Boxe.  
 LO-SAVIO, Jury d'Escrime.  
 LUNGI E., Jury d'Athlétisme.  
 MAGHILO R., Jury de Lutte.  
 MAROCCO G., Délégué d'Aviron.  
 MASPRONE A., Vice-Présid. du C. O. Italien.  
 MAURO G., Jury d'appel de Football.  
 MINOLI E., Jury d'Escrime.  
 MONTU C., C. I. O.  
 MORETTI G., Jury de Tir à la Cible.  
 NENZI E., Jury d'Escrime.  
 ODETTI G., Délégué de Natation.  
 ORLANDINI F., Attaché auprès de la Délégation.  
 PALLAVICINI (Marquis) Jury d'appel de Yachting.  
 PALUMMO, Jury de Cyclisme.  
 PARETTO E., Jury de Lutte.  
 PASTA, Délégué de Gymnastique.  
 PASTEUR, C. O. Italien.  
 PIAZZANI, Délégué de Pentathlon Moderne.  
 PIETRO R., Jury de Boxe.  
 PILOTTA E., C. O. Italien.  
 POZZO V., Délégué de Football.  
 RONZONI, Jury de Gymnastique.  
 ROSSI M., C. O. Italien-F. I. d'Aviron.  
 SANTALA (Major), Jury d'Escrime.  
 SCAMONI, Arbitre de Football.  
 SCARELLA (Ing.) U., Jury de Tir à la Cible.  
 SILVIO U., C. O. Italien-Jury de Lutte-Jury d'appel de Poids  
 et Haltères-Vice-Présid. de la F. I. Haltérophile.  
 SPOTTI U., Jury d'Escrime.  
 STARITA (Lt-Col.) Délégué de Sports Equestres.  
 STRAZZA, C. O. Italien.  
 TASSI C., Jury de Gymnastique.  
 TERLIZZI, Jury d'Escrime.  
 THEODORI M., Jury de Boxe.  
 TONETTI F., Sec. Gén. C. O. Italien.  
 VARETTO, Jury de Cyclisme.  
 VENINI Jury de Cyclisme.  
 VERONA G., Délégué à la Presse.  
 VITALE A., Jury de Tir à la Cible.  
 VOLLA (Lt) Jury de Ski.  
 VOLPI C., Jury de Boxe.  
 VOLPONI, Jury d'Escrime.

## JAPON (16)

AIDA, Jury de Lutte.  
 BROWN F.,  
 FVTAMARA, Entraîneur d'Athlétisme.  
 HAMAZAKI, Délégué au Tennis.  
 KADA (Col.), Délégué aux Sports Equestres.  
 KATO (Major), Délégué à l'Athlétisme (Concours).  
 KISHI S., C. I. O.-Présid. du C. O. Japonais.  
 KONDO S., Délégué Général.  
 MORITA, Entraîneur d'Athlétisme.  
 NAITOH K., Délégué à la Lutte.  
 NOGUCHI G., Délégué à l'Athlétisme (Courses).  
 SATO, Entraîneur d'Athlétisme.  
 SAWADA S., Manager de l'Equipe d'Athlétisme-Jury d'Athlé-  
 tisme.  
 SUGIMOTO T., Délégué à la Natation.  
 SUGIMURA Y., Attaché auprès de la Délégation.  
 SUGIRUA U., Délégué su Marathon.

## LETTONIE (9)

BRICKMANS K., Délégué à l'Athlétisme.  
 BUZAROV B., Délégué su Football.  
 DIKMANS J., Délégué Général-Présid. du C. O. Letton.  
 ELSBERGS (D<sup>r</sup>) E., Délégué su Football.  
 JESKE (Lt-Col.) Attaché auprès de la Délégation.  
 JOST, Jury de Lutte.  
 LUKSTINS (Lt) Délégué à l'Athlétisme.  
 PAULOCKIS (Col.), Jury d'appel de Poids et Haltères-Jury de  
 Lutte.  
 REDLICH S. (Col.) J., Délégué su Football.

## LITHUANIE (2)

GARBACAUSKAS, Délégué su Football et su Cyclisme-Attaché  
 auprès de la Délégation.  
 MILOSCH, Délégué Général.

## LUXEMBOURG (21)

BABIG H., Jury de Boxe.  
 BIRTZ J., Jury de Gymnastique.  
 COLLART L., C. O. Luxembourgeois.  
 COLLAS J., Attaché auprès de la Délégation.  
 EICH, Délégué de Lutte Gréco-Romaine.  
 FELDGEN J.-B., Jury de Poids et Haltères.  
 HAAS L., Jury de Gymnastique.  
 HAMUS, Arbitre suppléant de Football.  
 HENTGES F., Jury de Gymnastique.  
 JACOBY, Délégué d'Athlétisme.  
 JACQUEMART G., C. O. Luxembourgeois.  
 LEMMER G., Secrétaire-Trésorie du C. O. Luxembourgeois.  
 MACHER, Délégué de Poids et Haltères.  
 NILLES M., Jury de Poids et Haltères.  
 PESCATORE M., C. I. O.  
 RAZEN (D<sup>r</sup>) A., Vice-Présid. du C. O. Luxembourgeois.  
 SCHROEDER B., Délégué de Football.  
 SERVAIS A., C. O. Luxembourgeois.  
 STEINES, Jury de Cyclisme.  
 THOMMES J.-P., Délégué à la Gymnastique.  
 WAGENER P., Jury de Poids et Haltères.

## MEXIQUE (7)

ARNAIZ R., Vice-Présid. du C. O. Mexicain.  
 BEISTEGUI (de) M., C. I. O.-Vice-Présid. de la F. I. d'Es-  
 crime.  
 CUELLAR A.-B., Délégué général.

MARTEAU H., Attaché auprès de la Délégation.  
PERALTA J.-F., C. O. Mexicain.  
ROJO DE LA VEGA A., Sec. Gén. du C. O. Mexicain.  
ZETINA C.-B., Présid. du C. O. Mexicain.

### MONACO (7)

BELLANDO DE CASTRO C., Présid. du C. O. Monégasque.  
GAUTIER-VIGNAL (Comte) C. I. O.-Vice-Présid. de la F. I. d'Escrime.  
NOGHES A., Trésorier du C. O. Monégasque.  
PASSERON, Délégué au Tir.  
PREVERT-LEYS, Délégué Général.  
RAYMOND J., Délégué à l'Athlétisme.  
VATRICAN, Jury de Yachting.

### NORVEGE (40)

ANDERSEN P.-Ch., Arbitre de Football.  
BENZON S., C. O. Norvégien.  
BERGSLAND H., Jury d'Escrime.  
BRUSTAD, Soigneur de Boxe.  
DAHL K., Délégué su Lawn-Tennis.  
ELEGAARD-OLSEN, Soigneur d'Escrime.  
ENDRESEN F., Jury d'Athlétisme.  
EITZEN L., Attaché auprès de la Délégation.  
FEARNLEY T., Vice-Présid. du C. O. Norvégien-Délégué Général (5 au 20/7).  
FEILBERG T., Délégué à la Natation.  
FOUGNER (Cap.) N.-C., Délégué Général (20 au 31/7).  
FJELDVIG B.-A., Jury de Boxe.  
GRAFF-WANG (Cap.) Délégué au Pentathlon Moderne.  
GRÖNER (Cap.) S., Chef du quartier Norvégien.  
GULLAKSEN R., Jury de Boxe.  
GUNDERSEN A., Délégué et Jury de Boxe.  
GUSTAVSON K.-O., Soigneur de Boxe.  
HAMMERSTAD (Cap.) O., Sec. Gén. C. O. Norvégien-Jury de Sports d'Hiver.  
HEIDÉ A., Officiel aux Sports d'Hiver.  
HELSET (Lt) O., Jury de Ski.  
HOUGE (Cep.) H., Délégué aux Sports Equestres.  
HYSING-OLSEN I., Jury de Ski-F. I. de Ski.  
KILDAL P.-W., C. O. Norvégien-Attaché auprès de la Délégation de Sports d'Hiver.  
KRAG H.-J., Présid. du C. O. Norvégien.  
KREIGSMAN A.-V., Soigneur d'Athlétisme.  
LUND A.-C., C. O. Norvégien-Délégué à la Boxe.  
MARTHINSEN B., Délégué d'Athlétisme.  
MASENG S., Délégué su Tir à la Cible.  
OPPEGAARD M., Officiel d'Athlétisme.  
PELLERIN A., Membre d'honneur du C. O. Norvégien.  
PETERSON F.-R., Jury de Yachting.  
PETERSON S., Jury de Patinage de Vitesse.  
STAFF E., Jury d'Athlétisme.  
SUNDE (Cep.) A., Délégué su Tir à la Cible.  
SVERRE (Ct) J., C. I. O.  
TANGEN S.-V., Soigneur de Lutte.  
WEDEL-JARLLBERG (de) Présid. d'honneur du C. O. Norvégien.  
WERNER E., Jury de Yachting.  
WESMANN-KJAER O., Délégué su Tir de Chasse.  
WETTRE E., C. O. Norvégien-Présid. de la Commission des Finances.

### NOUVELLE-ZELANDE (2)

GRUBB H.-C., Attaché auprès de la Délégation.  
MERRETT O.-G., Délégué Général.

### PEROU (1)

BENAVIDES A., C. I. O.

### PHILIPPINES (2)

MINELLE B., Attaché auprès de la Délégation.  
YLANAN (D<sup>r</sup>) R., Délégué Général.

### POLOGNE (27)

BARAU J., Délégué eu Pentathlon Moderne.  
BYSTRAM (Lt-Col. Baron de) Délégué et Jury de Sports Equestres.  
CHRAPOWICKI, Délégué à l'Athlétisme.  
DOMANIEWSKI W., Délégué à la Lutte Gréco-Romaine.  
FAZANOVICZ J., Délégué à la Gymnastique.  
FRANCIKOWSKI, Délégué à la Lutte Libre.  
GIZYCKI G., Sec. Gén. du C. O. Polonais.  
HARASIMOVICZ, Jury de Cyclisme.  
KIERZKOWSKI C., Délégué au Tir à la Cible.  
KOWALEWSKI B., C. O. Polonais.  
LUBOMIRSKI (Prince) C., C. I. O.-Présid. du C. O. Polonais.  
MARIANSKI (Col.) Délégué Général.  
MIKUCKI A., Délégué à l'Escrime.  
NADRATOWSKI, Jury d'Aviron.  
NIEVIADOMSKI, R., Délégué à la Boxe.  
OBRUBANSKY, Jury de Football.  
OSMOLSKY (Lieut.-Col.) Jury de Ski.  
POLAKIEWICZ, Délégué au Cyclisme.  
SEMADONI I., Jury de Natation.  
SIKOWSKI, V., Délégué à l'Aviron.  
SMOGORZEWSKI C., Attaché auprès de la Délégation.  
SZATKOWSKI, Délégué au Football.  
TURSKI, Délégué su Yachting.  
WEYRAUCH C., Délégué eux Poids et Haltères.  
WOJTKIEWICZ F., Jury de Cyclisme.  
WROBEL H., Jury d'Aviron.  
ZNAJDOWSKI W., C. O. Polonais-Jury d'Athlétisme.

### PORTUGAL (14)

BOULINGRE I., Attaché auprès de la Délégation.  
BRITE A., C. O. Portugais.  
CORREIA-LEAL A., Délégué à l'Athlétisme.  
DOMINGUES A., C. O. Portugais.  
LATINO (Lieut.-Col.) M., C. O. Portugais-Délégué aux Sports.  
MELO (Dr C. de) Jury d'appel de Poids et Haltères.  
NOBRE-GUEDES (de) F., Sec. Gén. du C. O. Portugais.  
NUNES R., C. O. Portugais.  
PARINHA C., C. O. Portugais.  
PENHA-GARCIA (Comte) C. I. O.-Vice-Présid. de la F. I. d'Escrime.  
PONTES (Dr) J., Présid. du C. O. Portugais-Délégué Général.  
SALAZAR-CARREIRA, C. O. Portugais.  
SASTI J., Délégué à l'Escrime.  
VIEGAS F., C. O. Portugais.

### ROUMANIE (II)

ARSENIE J., Délégué et Jury de Sports d'Hiver.  
BELU (D<sup>r</sup>) J., Délégué Général.  
CARA-COSTEA, Délégué au Rugby-Cm. Int. de Rugby.  
CAROL (S. A. R. le Prince) Président du C. O. Roumain.  
ICONOMU Th., Délégué su Lawn-Tennis.  
IONESCO C., Jury de Rugby.  
NAGY L., Délégué  
NICOLAESCO I., Attaché auprès de la Délégation.

PLAGINO G.-A., C. I. O.-Sa. Gén. du C. O. Roumain.  
SAVRILESCO AL., Délégué au Football.  
CESIANU D., Sec. Gén. du C. O. Roumain.

## RUSSIE (I)

OUROUSSOFF (Prince) L., C. I. O.

## SUEDE (88)

AHLSTROM H., Délégué et Jury de Natation.  
AHLSTROM (Mme) S., Chef de Mission des Dames de Natation.  
BALCK (Major Gén.) V.-G., Vice-Présid. du C. O. Suédois-Présid. de l'Union Internationale de Patinage.  
BECK-FRIIS (Lt) J., C. O. Suédois-Adjoint Chef de Mission des Sports Equestres.  
BENEDICKS E., C. O. Suédois-Chef de Mission de Tir à la Cible.  
BERGWALL E., C. O. Suédois-F. I. de Natation-Jury d'appel de Natation.  
BJORKMAN J., Délégué au Football.  
BJORKMAN T., Adjoint-Chef de Mission de Tir de Chasse.  
BLOMBERG H., Adjoint-Chef de Mission de Tir à la Cible.  
BOTHEN (Mme) R., Interprète-Dames (Natation).  
BREIDE (Vétérinaire-Major) J.-H., Vétérinaire aux Sports Equestres.  
BRUHN S., Interprète (Natation).  
CARLANDER T., Comité de Réception-Attaché auprès de la Délégation.  
CARLSTROM, Masseur de Natation.  
CEBERSCHIOLD G., Jury d'Escrime.  
CEDERSCHIOLD G., Jury d'Escrime.  
EDSTRÖM J.-S., C. I. O.-Vice-Présid. du C. O. Suédois-Présid. de la Délégation Suédoise-Présid. de la F. I. d'Athlétisme-Présid. du Jury d'appel d'Athlétisme.  
EGNELL (D<sup>r</sup>) A., C. O. Suédois.  
EKLOV, Serg.-Major Maréchal Ferrant.  
ENGLUND L., Jury d'Athlétisme.  
ESSEN (Col. Baron C. von), Jury de Sports Equestres.  
ESSEN (Cap. G. von), Guide aux Sports Equestres.  
FRIBORG E., Délégué au Cyclisme.  
FRIBORG, Masseur de Lutte.  
FRIMAN T., Jury d'Athlétisme.  
GLANTZ, Armurier.  
GRIPPENSTEDT (Lt) C., Jury de Pentathlon Moderne.  
GRONHAGEN (Cap.) A., Chef de Mission à l'Escrime-Jury de Pentathlon Moderne.  
HALLSJO R., Jury de Boxe.  
HELLSTEN N., Cap. de l'Equipe d'Escrime.  
HESSELMAN N., Jury de Natation.  
HOLM K.-E., Délégué au Football.  
HOLMER E., Chef de Mission aux Poids et Haltères.  
JANSSON, Entraîneur d'Athlétisme.  
JOHANNESSON N., Interprète (Natation).  
JOHANSON A., C. O. Suédois-Chef de Mission au Football-Jury d'appel de Football.  
JOHANSON, Entraîneur d'Athlétisme.  
KARLSON Em., Adjoint au Chef de Mission d'Athlétisme.  
KJELLMAN I.-I.-H., Vice-Présid. Jury d'appel d'Athlétisme-Sec. Gén. F. I. d'Athlétisme.  
LAGERBERG (de) J., C. O. Suédois-Délégué au Football et à l'Escrime.  
LARSSON S., Jury de Natation.  
LEIJON V., Délégué à la Boxe-Jury d'appel Poids et Haltères.  
LEVIN E., Chef de la Mission de Cyclisme.  
LEWENHAUPT C.-J., Jury de Pentathlon Moderne.  
LINDBLOM (Cap.) G., Jury de Pentathlon Moderne.  
LINDENCRONA (de) G.-C.-A., Sec. Gén. du C. O. Suédois.  
LINDQUIST X.-J., Interprète (Pentathlon Moderne).

LJUNGBERG (Lt) E., Comité de Réception.  
LUNDAVIK V.-G., Interprète (Escrime).  
LOVEN S.-k., Chef de Mission du Tir de Chasse.  
MARTIN (Cap.) F., Délégué aux Sports Equestres.  
MOLANDER F., Interprète (Boxe)-Comité de Réception.  
MUNCK (Général B. de) Représentant officiel de l'Armée Suédoise. Chef de Mission aux Sports Equestres.  
NICOLIN E.-L., Interprète (Tir à la Cible).  
NORDENSTROM (Lt) S.-A.-M., Jury d'Escrime.  
NORDLING R., Comité de Réception.  
NORLING, Jury de Ski.  
NYLUND, Jury de Ski.  
OHLSSON S., Jury de Lutte.  
OLSSON (Lt) G., Jury d'Escrime.  
PAULI (Mlle) M., Déléguée à l'Escrime.  
PERSSON N., Trésorier du C. O. Suédois.  
PETRI H., Vice-Présid. de la Délégation Suédoise.  
PETTERSON J., Délégué au Football.  
PFEIFF H.-G.-V., Secrétaire Général du Comité Exécutif du C. O. Suédois et de la Délégation à Paris.  
PLOMGREN (Mlle I. von). Capit. de l'Equipe d'Escrime (Dames).  
RABERG (Lt) E., C. O. Suédois-Chef de la Mission de Lutte, Jury d'appel de Lutte-Présid. de la F. I. de Lutte.  
RAHMN G., Délégué au Lawn-Tennis.  
RISING A., Adjoint Juge-Arbitre d'Athlétisme.  
ROSEN (Comte C. von), C. I. O.-Jury d'appel des Sports Equestres.  
RUBENSSON G., Adjoint au Chef de la Mission de Football.  
SETTERBERG (Cap.) C., Jury de Pentathlon Moderne.  
SETTERBERG (Major), Jury de Ski.  
SJOBERG (Lt) R.-H., Adjoint au Chef de la Mission d'Athlétisme.  
SJOKVIST F.-H., Chef de la Mission de Yachting.  
SKOLD (Lt) O. Jury d'Escrime.  
SODERLUND O., Chef de la Mission de Boxe-Jury de Boxe.  
SVENSSON G., Jury de Lutte.  
SIVAN, Masseur de Cyclisme.  
TISSEAU L., Attaché auprès de la Délégation.  
UGGLA (Lt) B., Chef de la Mission d'Athlétisme.  
ULMGREN W., Adjoint au Chef de la Mission de Natation.  
ULVING A.-E., Bureau de la Presse Suédoise.  
WALLBOM S., Jury de Natation.  
WESTERGREN I., C. O. Suédois-F. I. de Hockey sur Glace.  
WESTIN O., Interprète (Lutte et Poids et Haltères).  
WIBOM Th., Chef de la Mission de Pentathlon Moderne.  
WIEL-HANSEN (Mlle) J., Déléguée d'Escrime.

## SUISSE (93)

ALBERT A., Délégué d'Escrime,  
BARDE C., F. I. de Lawn-Tennis et Jury d'appel.  
BLONAY (Baron de) G., Vice-Présid. du C. I. O.  
BURGY M., C. O. Suisse-Jury de Cyclisme.  
BUSCARLET L., Jury d'Escrime.  
CHOISY L., Délégué à l'Aviron.  
DARBRE E., Délégué de la Gymnastique.  
DEVERNANZ F., Jury de Boxe.  
DEVILLE E., Délégué à la Boxe.  
EMPEYTA M., Vice-Présid. à la F. I. d'Escrime.  
FAVRE (Col.) C., Chef de la Mission des Sports Equestres et Jury.  
FIORONI R., C.O. Suisse-Jury d'Aviron.  
FONJALLAZ (Col.) A., Délégué à la Lutte.  
FRISCHKNECHT J.-O., C. O. Suisse-Délégué à la Gymnastique.  
GASSMANN K., C. O. Suisse-Com. Int. d'Arbitres de Football.  
GEER (Lt de) K., Attaché auprès de la Délégation-Jury de Pentathlon Moderne.  
GERBER A., C. O. Suisse-Jury d'appel de Poids et Haltères.  
GERBER (Major) Jury de Sports Equestres.  
GOLAY P., Jury de Sports d'Hiver (Bobsleigh).

GRENUS (D<sup>r</sup> de) G., C. O. Suisse-Délégué au Tennis.  
 HACCIUS (Major) Délégué et Chef de la Mission des Sports Equestres.  
 HEINIGER C., Jury de Poids et Haltères.  
 HENNINGER M., Vice-Présid. du C. O. Suisse-Chef de Délégation de Football.  
 HERREN F., Arbitre de Football.  
 HIRSCHY W., Présid. du C. O. Suisse-Délégué Général au Jury de Ski.  
 HUGUENIN (Colonel) A., C. O. Suisse-Jury de Gymnastique.  
 JAQUES (Cap.) C.-H., C. O. Suisse-Délégué de Natation.  
 KUNZLI, Jury de Patinage de figures.  
 LEISER, Jury de Sports d'Hiver (bobsleigh).  
 LERCH A., Jury de Gymnastique.  
 LEVAL G., Jury de Lutte.  
 LONCHAMP A., Jury de Lutte.  
 MARZOHL, Jury de Cyclisme.  
 MATHEY (D<sup>r</sup>) M., Délégué à l'Athlétisme.  
 MAYER A., Délégué au Football.  
 MESSERLI (D<sup>r</sup>) F.-M., Sec. Gén. C. O. Suisse-Délégué au Yachting.  
 MICHEL J., Jury de Ski.  
 PY H., Délégué à la Lutte.  
 RAMEL W., C. O. Suisse et Délégué à la Boxe.  
 REINBOLD (D<sup>r</sup>) P., C. O. Suisse.  
 RICHEME E., Trésorier du C. O. Suisse-F. I. de Lutte-Jury de Gymnastique.  
 RIOTTON, Délégué à l'Aviron.  
 SCHAUFELBERGER J., Jury de Gymnastique et Chef de Démonstration.  
 SCHMITT E., Délégué à la Natation.  
 SILLIG M., C. O. Suisse-F. I. de Hockey sur Glace-Jury de Bobsleigh, de Hockey et de Yachting.  
 STEINER E., Jury d'Athlétisme.  
 THORIN J., Jury d'appel de Gymnastique.  
 TRONCHIN (Cap.) R., C. O. Suisse et Délégué des Sports Equestres  
 VALAR H., Délégué au Patinage-Jury de Patinage de Vitesse.  
 VATERLAUS K., Jury de Gymnastique.  
 WAGNER J., Vice-Présid. C. O. Suisse.  
 WEBER (Col.) Jury de Ski.  
 WICHMANN W., Délégué au Cyclisme.  
 WILHELM (Major) F., C. O. Suisse-Délégué à l'Escrime et Jury d'appel d'Escrime.  
 BARBEY A., Jury de Lutte.  
 BAUD, Présid. de la F. I. d'Aviron.  
 BEUTTNER W., Délégué au Football.  
 BELLIN H., Délégué au Football.  
 BOLLE-LANDRY E., Délégué et Jury d'Escrime.  
 BONNET G., F. I. de Football.  
 BOPPART A., Délégué à la Natation.  
 BRUNNER A., Délégué à la Lutte.  
 DESHUSSES H., Délégué à la Natation.  
 DUMONT C., Délégué au Cyclisme.  
 GRANDJEAN (D<sup>r</sup>) M., Délégué aux Sports d'Hiver.  
 GRANDJEAN P., Délégué à la Lutte.  
 GREINER F., Délégué au Football.  
 HUG O., Délégué à la Gymnastique.  
 JAQUIER J., Jury de Lutte.  
 JOURDANT F., Délégué à l'Escrime.  
 KUNDIG A., Délégué à la Gymnastique.  
 MANUEL H., F. I. d'Aviron.  
 MARWAL (D<sup>r</sup> Col. de) C., Jury d'Escrime.  
 MAUSLI J., Délégué aux Poids et Haltères.  
 MENDE (D<sup>r</sup>) Délégué et Jury d'Escrime.  
 MEYER DE STADELHOFFEN (D<sup>r</sup>) Jury de Tir.  
 MOGINIER L., Délégué à la Lutte.  
 MIGNOT F., Délégué à la Lutte.  
 OTT M., Délégué au Football.

PACHE A., Délégué à la Lutte.  
 RACINE E., Jury de Lutte.  
 ROTH R., Délégué à la Lutte.  
 SCHMID P., Délégué à l'Aviron.  
 SCHNORF A., Délégué à la Gymnastique.  
 SCHNYDER (D<sup>r</sup>) W., C. O. Suisse et Délégué de Tir,  
 SIMON L., Délégué à la Natation.  
 TSCHUDY A., Délégué au Football.  
 VIEUX M., Délégué à l'Athlétisme.  
 VIRGANAT H., Délégué à l'Escrime.  
 WETTSTEIN J., Délégué au Tir.  
 WIDMER K., Délégué au Tir.  
 WALDVOGEL M., Délégué à l'Athlétisme.  
 ZBINDEN (D<sup>r</sup>) C., Délégué au Patinage.

#### TCHECOSLOVAQUIE (47)

BILEK R., C. O. Tchécoslovaque-Jury de Gymnastique.  
 BUKOVSKY (D<sup>r</sup>) J., Jury de Gymnastique.  
 BURES (D<sup>r</sup>) J., Sec. du C. O. Tchécoslovaque.  
 CADA J., Délégué à la Gymnastique.  
 CEJNAR V., Jury de Football.  
 CERNIK (D<sup>r</sup>) T., Jury de Natation.  
 DVORAK (Major) A., Délégué d'Escrime, de Tir et des Sports Equestres.  
 FLEISCHMANN (D<sup>r</sup>) J., F. I. de Hockey sur Glace.  
 GUTH-JARKOVSKY (D<sup>r</sup>) J., Présid. du C. O. Tchécoslovaque.  
 HALIK K., Jury de Lutte.  
 HAVEL B., C. O. Tchécoslovaque-Jury de Gymnastique.  
 HERMAN (Cap.) J., Jury de Ski militaire.  
 HERITES A., Jury de Football.  
 HOLUB (Cap.) E., Délégué de Tir de Chasse.  
 HOVORKA (D<sup>r</sup>) J., C. O. Tchécoslovaque.  
 HRABCIK (Col.) F.-R., Chef d'Equipe de Tir à la Cible.  
 JUST (D<sup>r</sup>) J., C. O. Tchécoslovaque-Jury et F. I. de, Lawn-Tennis  
 KAISER (Ing.) R., Délégué et Jury de Cyclisme.  
 KLEMENT (Cap.) E., Jury de Ski militaire.  
 KOPECKY (Cap.) Al., Chef d'Equipe d'Athlétisme.  
 KOTT H., Jury de Patinage de figures.  
 KRATOCHVIL (Major) J., Chef d'Equipe de Ski militaire.  
 KULHANEK J., Délégué aux Poids et Haltères.  
 LOHN (Cap.) K., Délégué au Tir de Chasse.  
 MACH J., Chef d'Equipe de Tir de Chasse.  
 MULLER V., Jury de Gymnastique.  
 PAVLOUSEK (Ing.) V., C. O. Tchécoslovaque.  
 PELIKAN (D<sup>r</sup>) R., Chef d'Equipe et F. I. de Football.  
 PETRIK (D<sup>r</sup>) K., C. O. Tchécoslovaque.  
 PILAT R., Délégué de Ski.  
 PURCNER (Cap.) J., Jury d'appel de Lutte et de Poids et Haltères.  
 RICHTER R., Trésorier du C. O. Tchécoslovaque.  
 RIHA (D<sup>r</sup>) J., Jury et F. I. d'Escrime.  
 ROSSLER-OROVSKY J.-L., Sec. Gén. du C. O. Tchécoslovaque-Jury d'appel et F. I. de Ski-Jury de Pentathlon Moderne.  
 RUDI R., Délégué à l'Athlétisme.  
 SCHEINER (D<sup>r</sup>) J., F. I. de Gymnastique.  
 SIBLIK (D<sup>r</sup>) E., Attache auprès de la Délégation.  
 SIKL J., Délégué à la Natation.  
 STENGEL J., Jury de Ski.  
 STEPANEK (D<sup>r</sup>) V., Jury de Gymnastique.  
 VANICEK (D<sup>r</sup>) J., Chef d'Equipe de Gymnastique.  
 VIDIMSKY (D<sup>r</sup>) J., F. I. d'Aviron.  
 VONDRICH T., Jury de Cyclisme.  
 VOJTA (Général) J., Chef d'Equipe des Sports Equestres.  
 URBAN (D<sup>r</sup>) J., Jury d'appel de Gymnastique.  
 ZAPLETAL (Cap.) B., Jury et Délégué aux Sports Equestres  
 ZVERINA V., Jury de Lutte.

## TURQUIE (12)

ALI-SAMMY Bey, Sec. Gén. du C. O. Turc.  
 BURHANEDDINE Bey, C. O. Turc.  
 CHESTER-TOBIN, Délégué à l'Athlétisme.  
 CHEVKI, Délégué aux Poids et Haltères.  
 HAMDI Bey, Officiel de Football.  
 HAMED, Délégué à la Lutte.  
 HUNTER, Officiel de Football.  
 NOURI Bey, Officiel de Football.  
 PETER R., Délégué à l'Escrime.  
 SELIM-SIRRI Bey, C. I. O.-Présid. du C. O. Turc.  
 YOUSOUF ZIA Bey, C. O. Turc-Délégué au Football.  
 LACROIX A., Attaché auprès de la Délégation.

## URUGUAY (7)

BUERO R., Délégué à la Boxe.  
 CAMPOLONGO F., Délégué au Cyclisme.  
 CASAO A.-C., Délégué au Football.  
 GHIGLIANI (D<sup>r</sup>) F., C. I. O.-Présid. du C. O. Uruguayen  
 LAPIDO, Attaché auprès de la Délégation.  
 MARTINEZ-LAGUARDA C., Délégué au Football.  
 STURZENEGGER R.-C., C. O. Uruguayen.

## YUGOSLAVIE (19)

AMBROZIC M., Jury d'appel de Gymnastique.  
 DOBRIN M., Jury d'Athlétisme.  
 ESAPOVIC J., Délégué à la Natation.  
 FABRIS M., Jury de Football.  
 GANGL E., Délégué à la Gymnastique.  
 GRAF M., Présid. de la Commis. de la Propagande.  
 HEHN I., Jury de Lutte.  
 JERAS A., Jury de Gymnastique.  
 KUSCER W., Jury de Gymnastique.  
 LUKAC (D<sup>r</sup>) F., Délégué Général.  
 MIHAJLOVIC R., Délégué au Football.  
 POZENEL (Ing.) A., Chef de la Mission de Gymnastique.

RYBARZ (D<sup>r</sup>) V., Attaché auprès de la Délégué  
 SEUNIG (Command.) V., Délégué aux Sports Equestres..  
 SMERTNIK J., Jury de Gymnastique.  
 VASIC (D<sup>r</sup>) I., Jury d'appel de Gymnastique.  
 WEILLER A., Délégué au Cyclisme.  
 BUCAR (Prof.) F., C. I. O.-Présid. du C. O. Yougoslave.  
 HADZI (D<sup>r</sup>) S., C. O. Yougoslave et Délégué aux Sports d'Hiver.

## RECAPITULATION

Afrique du Sud .....	8	<i>Report</i> .....	734
Argentine .....	21	Irlande .....	13
Australie .....	10	Italie .....	79
Autriche .....	13	Japon .....	16
Belgique .....	119	Lettonie .....	9
Brésil .....	3	Lithuanie .....	2
Bulgarie .....	5	Luxembourg .....	21
Canada .....	23	Mexique .....	7
Chili .....	2	Monaco .....	7
Cuba .....	2	Norvège .....	40
Danemark .....	29	Nouvelle-Zélande .....	2
Egypte .....	7	Pérou .....	1
Equateur .....	4	Philippines .....	2
Espagne .....	30	Pologne .....	27
Esthonie .....	7	Portugal .....	14
Etats-Unis d'Amérique ..	102	Roumanie .....	11
Finlande .....	34	Russie .....	1
Grande-Bretagne .....	73	Suède .....	88
Grèce .....	14	Suisse .....	93
Haïti .....	2	Tchécoslovaquie .....	47
Hollande .....	68	Turquie .....	12
Hongrie .....	43	Uruguay .....	7
Indes .....	7	Yougoslavie .....	19
		<i>A reporter</i> .....	734
		TOTAL .....	1.144





# TITRE IV

---

L'ORGANISATION GÉNÉRALE

DU

COMITÉ OLYMPIQUE FRANÇAIS

---

ORGANISATION SPORTIVE ET ADMINISTRATIVE

STATISTIQUES D'ENSEMBLE

PARIS et CHAMONIX-MONT-BLANC

---

# Le Siège Social

Lorsque l'organisation des Jeux de la VIII<sup>e</sup> Olympiade fut confiée à la France, le siège du Comité National des Sports-Comité Olympique Français était situé, 21, rue de Clichy, au Saint-Hubert-Club de France que préside le Comte Clary et qui l'avait aimablement installé dans ses bureaux depuis 1913.

Le personnel administratif, jusqu'alors insuffisant pour le fonctionnement du Comité, était constitué par un Secrétaire et une, puis deux Sténographes-dactylographes. Il se révéla par la suite insuffisant, mais les complications qui retardèrent le vote des subventions empêcha d'augmenter le nombre du personnel que, d'autre part, la modicité des ressources du Comité Olympique Français n'autorisait pas non plus. C'est ainsi que le Secrétariat Général eut à ébaucher l'organisation des Jeux et entamer les travaux préliminaires avec des moyens extrêmement restreints.

Le vote du Parlement, acquis au mois de juillet 1922, il n'en resta pas moins que les formalités administratives nécessaires à l'établissement d'un compte du Comité Olympique Français à la Caisse Centrale du Trésor Public se prolongèrent jusqu'en Décembre 1922, époque à laquelle furent tirés les premiers fonds immédiatement affectés à la location du local qui devait abriter par la suite les Services des Jeux Olympiques de 1924.

La première préoccupation du Comité Olympique Français avait été, en effet, de rechercher un local central, c'est-à-dire d'accès facile et, au surplus, suffisamment vaste pour y procéder à une installation rationnelle. Il avait d'abord pensé que le



L'immeuble du « Paris-Building »  
où était installé le siège social du C.O.F.  
(angle de la rue de Grammont et du boulevard des Italiens)

domaine immobilier soit de la Ville, soit du Gouvernement, lui serait d'un précieux secours. Il n'en fut rien car ni l'un ni l'autre n'avaient de disponibilités. Les recherches furent donc laborieuses, soit que les immeubles étaient trop éloignés du centre de la capitale, soit qu'ils étaient d'un prix trop onéreux ou d'un aménagement difficile. Après de multiples démarches qui portèrent sur la visite de quarante-neuf appartements, locaux industriels ou hôtels particuliers dont les prix varièrent de 35.000 francs à 7.500.000 francs, le choix du Comité Exécutif se fixa sur les locaux de l'immeuble situé, 15, Boulevard des Italiens, et faisant angle sur les rues de Grammont et de Marivaux. L'entrée était 30, rue de Grammont. Leur superficie était de 1.200 m<sup>2</sup>. Ils étaient desservis par deux ascenseurs et sept lignes téléphoniques reliées à un standard téléphonique spécial au Comité Olympique Français.

Ils s'avérèrent, par la suite, nettement insuffisants quand il fallut envisager l'organisation d'un service de vente et de location des places des Stades Olympiques. La convention que passa plus tard le Comité Olympique Français avec la Société Générale, qui se chargea de cette organisation, le libéra en partie de cette préoccupation d'agrandissement; il dut cependant louer deux nouveaux locaux, l'un 17, Boulevard Haussmann, à 200 mètres du Siège social, pour y installer sa Commission de la Presse, et l'autre 19, Boulevard Haussmann, qui servit de magasin d'équipement des athlètes français.



Le Bureau du Secrétaire Général  
A gauche: M. Frantz REICHEL. Secrétaire Général.  
A droite: M Allan II. MUHR. Secrétaire International.

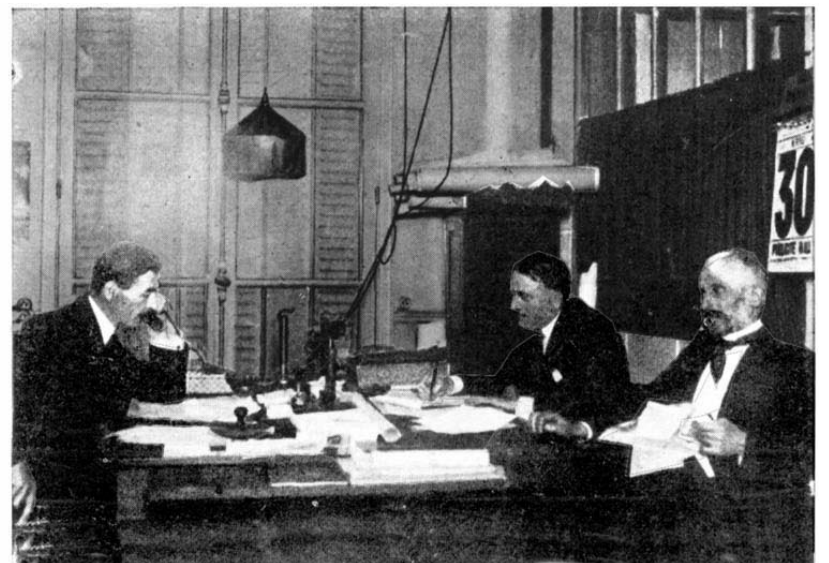

Le Bureau du Secrétariat Général et du Commissariat sportif  
A gauche: M. Charles DENIS, Chef du Secrétariat Général.  
A droite: M. A. AVE, Chef du Commissariat sportif.  
M. Lucien DESNUES, Trésorier Général.

## Plan des locaux du "PARIS" BUILDING (2<sup>e</sup> étage)

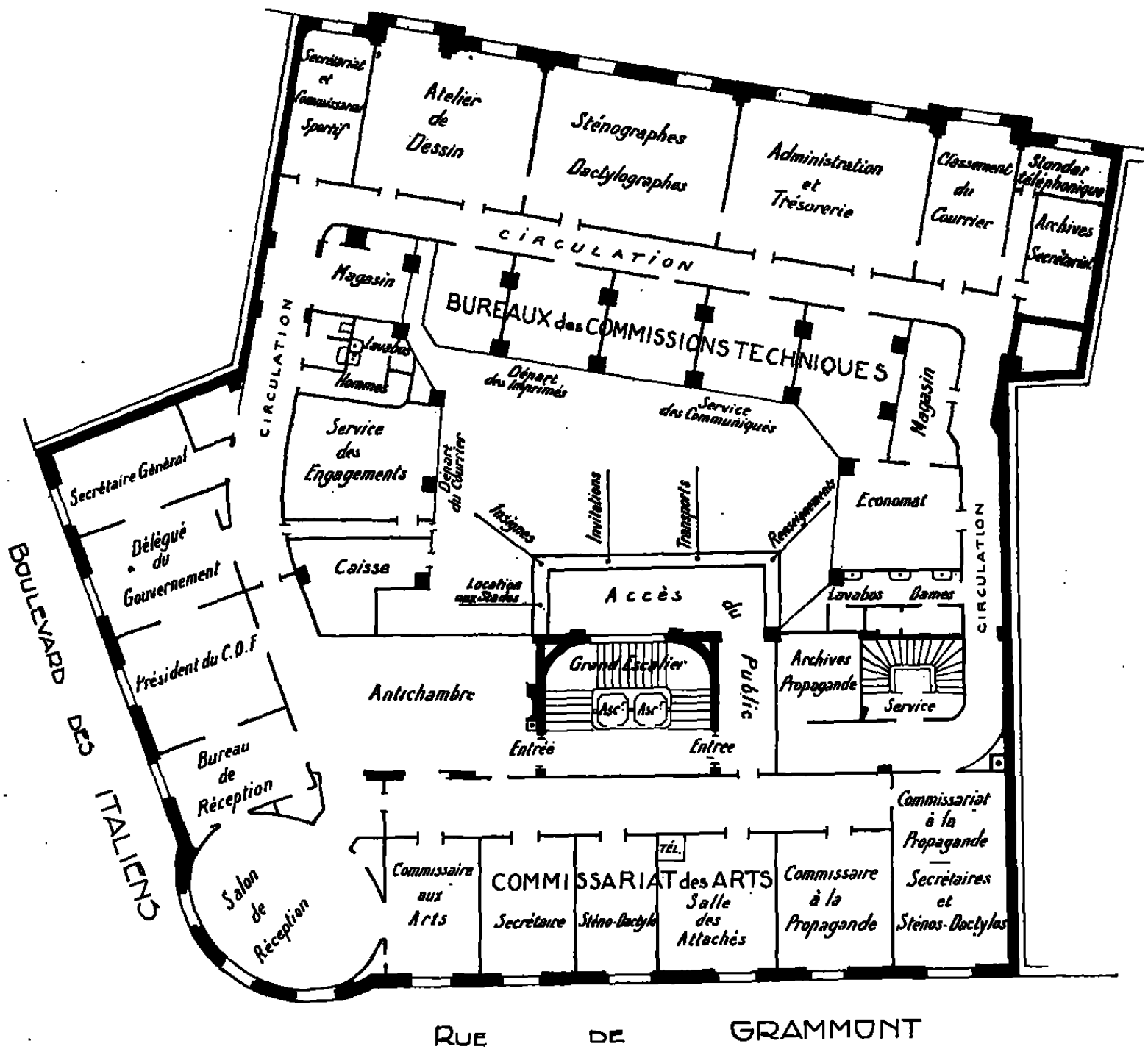

Disposition des Bureaux du Comité Olympique français.



Un des bureaux des Secrétaires sténographes-dactylographes.

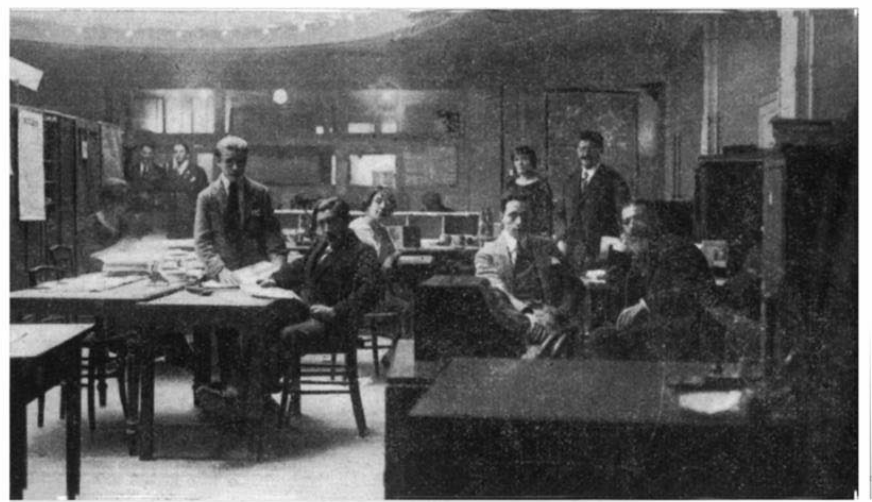

La salle d'expédition du courrier.

## La Répartition des Bureaux.

Cette répartition fut faite suivant le plan établi par les Commissaires et le Trésorier du Comité Olympique Français qui était, en même temps, son architecte-conseil. Elle a été effectuée de telle façon que restât respectée l'autonomie de chaque Commissariat. Ceux-ci entouraient un grand hall qui, dans l'esprit des Commissaires, devait tout d'abord servir dans son intégralité à la réception du public pour les renseignements et le service de vente des billets, mais dont une moitié fut, à son tour, transformée en bureaux, l'autre restant affectée aux services des renseignements, des transports des athlètes, des insignes et de la location des places pour les personnes qui désiraient les retenir au Comité Olympique Français.

Les quatre Commissariats répartirent leurs services ainsi que l'indique le plan ci-contre.

Voici, d'autre part, comment furent constitués leurs services dans leur forme définitive, c'est-à-dire dans les derniers mois de l'organisation qui, nécessitant naturellement un labeur plus intense que dans la période de préparation, demanda un personnel plus nombreux.

### Tableau d'Ensemble de la Collaboration

#### *Secrétariat Général*

Le chef du Secrétariat Général <sup>1</sup> , M. Ch. Denis	1
Un Secrétaire, M. Le Guern	1
Service des Renseignements et Communiqués	5
Service des Insignes	2
Service des Invitations	2
Sténographes de jour (3 polyglottes)	9
Sténographes de nuit	2
Départ du courrier	3
Arrivée du courrier et classement	4
Transports généraux	3
Standard téléphonique de jour	2
Standard téléphonique de nuit	1
Service photographique	7
Calligraphie des Diplômes	2
Impressions	1
	<hr/>
	45 personnes

#### *Commissariat Sportif*

Le chef de Commissariat, M. A. Avé	1
Secrétaires: MM. de Leliva (programmes), Debretagne (dessin), Tausières (habillement et transports), Magnus et Vincent (engagements), Roussel (directeur des terrains de Colombes)	6
Organisation des terrains	17
Service du Dessin de jour	5
Service du Dessin de nuit	3
Sténographes de jour, (polyglottes)	2
Sténographes de nuit	1
Habillement des athlètes français	1
Transport des athlètes français	1
Service Médical	1
Service des Abonnements au C. O. F.	2
Classement des engagements et établissement des fiches	10
Personnel du Stade de Colombes	8
	<hr/>
	58 personnes

#### *Commissariat Administratif*

##### *et Trésorerie*

Chef de Commissariat: M. Jaloustre	1
Secrétaires: MM. Lagogué, Faure	2
Dactylographes-Sténographes	2
Caisse	2
Comptabilité	4
Régies	2
Régies	11
Garçons de bureau et cyclistes	
	<hr/>
	24 personnes

#### *Commissariat des Arts*

##### *et Relations Extérieures*

Chef de Commissariat: M. Ménabréa	1
Secrétaires	3
Sténo-Dactylographes (2 polyglottes)	3
Service des Fêtes	4
	<hr/>
	11 personnes

#### *Commissariat de la Propagande*

Chef du Commissariat: M. Leblond	1
Chef de la Commission de la Presse: M. Chartier	1
Rédacteurs	5
Dactylographes-Sténographes (4 polyglottes)	5
Expéditionnaire	1
Auxiliaire au classement	1
	<hr/>
	14 personnes

#### *Cabinet du Délégué du Gouvernement*

Un Chef de Cabinet : M. Aubert	1
Un Chef de Contentieux : M <sup>e</sup> Robin	1
Une employée	1
	<hr/>
	3 personnes

Total du personnel . . . . . 155

LE

Secrétariat Général et ses principaux services

## LE COURRIER

### *L'Arrivée*

Le service du courrier comprend deux phases distinctes : l'arrivée et le départ. L'arrivée nécessite un enregistrement et un classement et le départ un double enregistrement : celui des lettres et celui des timbres-poste. Ces deux services furent donc installés distinctement.

A l'arrivée, les lettres étaient enregistrées au moyen de l'appareil à date et d'un numéro d'ordre à l'encre noire ; l'encre rouge était destinée aux lettres de départ. Ce numéro et cette date étaient transcrits sur un registre et accompagnés d'un bref résumé de l'objet principal de la lettre. Cette lettre, après réponse par les services intéressés, devait rejoindre un dossier au classement dont le mécanisme est indiqué plus loin. Au

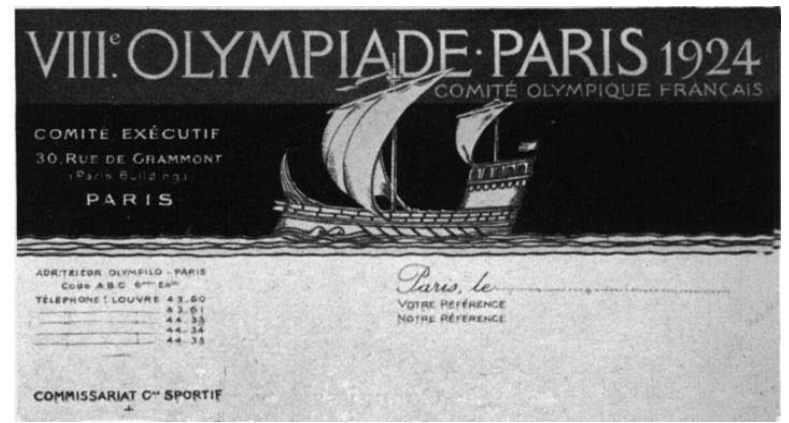
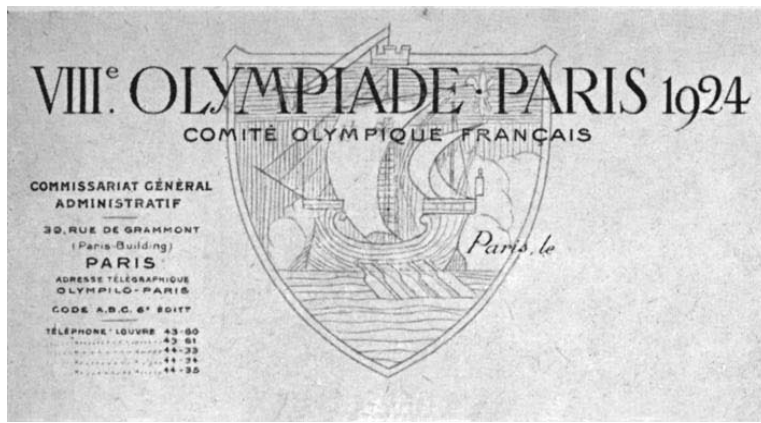

Reproduction des têtes de lettres et enveloppes.

moment de rejoindre ce dossier, l'indication dudit dossier était portée sur le registre en regard du numéro d'ordre de la lettre. Numéro d'ordre et date d'arrivée étaient mentionnés sur une fiche alphabétique en cas de recherche.

En résumé, pour sortir une lettre classée, il suffisait de se reporter à la fiche alphabétique qui donnait le numéro d'ordre du registre. Ce numéro trouvé, il restait à lire en regard le numéro du dossier. Le résumé de la lettre, sur plus, indiquait si c'était bien celle qui faisait l'objet de la recherche.

Les réponses, c'est-à-dire le courrier expédié par le Comité Olympique Français, étaient enregistrées et classées suivant le même procédé, avec cette simple différence que toutes les inscriptions, de quelque nature qu'elles fussent, étaient faites à l'encre rouge afin de simplifier encore les recherches.

Le courrier, à sa réception, était reçu au service de l'enregistrement, puis réparti suivant sa nature dans les différents Commissariats.

#### Le Départ

Les lettres à expédier étaient remises par chaque Commissariat à un service central chargé de l'expédition du courrier et de tous les objets postaux. En outre du courrier constitué par la correspondance usuelle, ce service avait dans ses attributions le tirage à la machine des circulaires et des communiqués et leur envoi. Le chef de service était spécialement chargé de la comptabilité en timbres-poste.

Le mouvement général du courrier se chiffre ainsi :

Lettres expédiées et reçues.....	46.683
Lettres-circulaires .....	10.480
Communiqués su journaux étrangers	6.000

#### Le Classement

Dans toute l'organisation, le classement fut une application ou plus exactement une adaptation du classement décimal tel qu'il est réalisé depuis plus de vingt ans, conformément aux règles de l'Institut International Bibliographique.

Pour le détail des classements, il fut adopté le classement « Numeralpha ».

L'organisation générale. a été ainsi conçue :

0	.....	Divers.
1	.....	Trésorerie.
2	.....	Comité Exécutif.
3	.....	Commissaire Général Administratif
4	.....	Commissaire Général Sportif.
5	.....	Commissaire Général Art et Extérieur.
6	.....	Commissaire Général Propagande
7	.....	Construction des Stades;
8	.....	Exploitation des Stades.
9	.....	Secrétariat Général.

L'organisation par compartiment a été réalisée comme l'indiquent les tableaux qui suivent et qui reflètent, en réalité, l'organisation générale des Jeux dans tous ses détails.

## LES CHAPITRES DU CLASSEMENT DÉCIMAL

### 1. TRESORERIE.

#### 10. DIVERS.

- 100. Divers.
- 101. Taxes.

#### 11. SUBVENTIONS AU C.O.F.

- 110. Divers.
- 111. De la Ville de
- 112. De l'Etat.
- 113. De la Ville de Paris.
- 114. Du Conseil Général.

#### 12. SUBVENTIONS PAR LE C.O.F.

- 120. Divers.
- 121. Aux Fédérations.

#### 13. SOUSCRIPTION NATIONALE.

- 130. Divers.
- 131. Des particuliers.
- 132. Des Etablissements de Credit.

- 133. Des Grands Magasins.
- 134. Des Municipalités.

#### 14. COMMISSION DU BUDGET.

- 140. Divers.
- 141. Budget initial.
- 142. Budget extraordinaire.
- 143. Statistiques.

#### 15. VISA DES DEPENSES.

- 150. Divers.
- 151. Décisions des Commissaires.
- 152. Engagements de
- 153. Mandats de paiement.

#### 16. COMPTABILITE.

- 160. Divers.
- 161. Pièces de Caisse.
- 162. Situations Budgétaires
- 163. Recettes des Jeux.

## 2. COMITE EXECUTIF.

### 20. DIVERS.

- 200. Divers.
- 201. Réunions mensuelles.
  - 2010. Divers.
  - 2011. Comptes rendus au C.O.F.
  - 2012. Homologation du C. O. F.
- 202. Commissariats.
  - 2020. Divers.
  - 2021. Réunions hebdomadaires.
  - 2022. Décisions administratives d'ordre général.
  - 2023. Décisions administratives d'ordre particulier.
  - 2024. Décisions financières d'ordre général.
  - 2025. Décisions financières d'ordre particulier.
  - 2026. Exécution.
- 203. Délégué du Gouvernement.
  - 2030. Divers.
  - 2031. Examen des décisions et homologation.
  - 2032. Homologations en suspens.

## 8. COMMISSARIAT ADMINISTRATIF.

### 30. DIVERS.

- 300. Divers.
- 301. Liquidation.
  - 3010. Divers.
  - 3011. Des comptes.
  - 3012. Du personnel.
  - 3013. Du matériel.

### 31. CONTRATS ET BAUX.

- 310. Divers.
- 311. Siège social.
- 312. Terrains sportifs.
- 313. Entrepreneurs.
- 314. Fournisseurs.
- 315. Concessionnaires.
- 316. Hôteliers.
- 317. Publication du rapport sur les Jeux

### 32. INSTALLATION DES LOCAUX.

- 320. Divers.
- 321. Mise en état.
- 322. Matériel.
- 323. Mobilier.
- 324. Entretien.

### 33. FOURNITURES.

- 330. Divers.
- 331. De bureau.
- 332. Imprimés.
- 333. De dessin.
- 334. Pour mobilier.

## 34. LOGEMENT.

- 340. Divers
- 341. Village Olympique.
- 342. Hôtels.
- 343. Particuliers
- 344. Locaux publics.
- 345. Nos besoins.
- 346. Locations demandées.
- 347. Ecuries.
- 348. Non acceptation.

## 35. ASSURANCES.

- 350. Divers.
- 351. Assurances organisation.
- 352. Assurance des recettes.

## 36. TRANSPORTS.

- 360. Divers.
- 361. Chemins de fer.
  - 3610. Divers.
  - 3611. Réduction des tarifs (concurrents, officiels).
    - 36110. Divers
    - 36111. Permis de circulation.
    - 36112. Cartes d'identité.
  - 3612. Transport du public.
    - 36120. Divers.
    - 36121. Tarifs spéciaux.
  - 3613. Transport du matériel.
    - 36130. Divers.
    - 36131. Transports voie de mer.
    - 36132. Transports voie de terre.
  - 3614. Transport des chevaux.
    - 36140. Divers.
    - 36141. Chevaux français.
    - 36142. Chevaux étrangers.
    - 36143. Douanes (chevaux).
  - 3615. Trains spéciaux.
    - 36150. Divers.
    - 36151. Pour le public à Paris.
    - 36152. Pour le public à Chamonix.
  - 3616. Horaires.
    - 36160. Divers.
    - 36161. Terrains de Colombes.
    - 36162. Terrain de St-Cloud
    - 36163. Châlons-sur-Marne et Reims.

3617. Gare Olympique.

- 36170. Divers
- 36171. Relations avec les Chemins de Fer de l'Etat.

- 362. S.T.C.R.P. (autobus et tramways).
- 363. Trottoir roulant.
- 364. Services privés.

37. POSTES, TELEGRAPHES, TELEPHONES (P.T.T.).

- 370. Divers.
- 371. Installation postale (Village Olympique et Stade Olympique).
- 371. Installation télégraphique (terrains olympiques).
- 373. Installation téléphonique (terrains olympiques).
- 374. Demandes des journaux.
- 375. Demandes des agences.
- 376. Timbre olympique.

38. COMMANDES.

- 380. Divers.
- 381. De la Trésorerie.
- 382. Du Commissariat administratif.
- 383. Du Commissariat sportif.
- 384. Du Commissariat aux Arts.
- 385. Du Secrétariat Général.
- 386. De la construction des Stades.
- 387. De l'exploitation des Stades.

4. COMMISSARIAT SPORTIF. SPORTS.

40. DIVERS.

- 400. Divers.
- 401. En liaison pour les Congrès (propagande.)
- 402. Les Banquets (Arts).
- 403. Les Réceptions (Arts).
- 404. Les Fêtes et Cérémonies (Arts)
- 405. Avec les Attachés (Arts)
- 406. Avec la Presse (propagande).
- 407. Communiqués.
- 408. Démonstrations.

41. CALENDRIER DES JEUX.

- 410. Divers.
- 411. Décisions du C.I.O.
- 412. Décisions des Commissaires.
- 413. Brochures olympiques.

42. REGLEMENTS QUALIFICATION.

- 420. Divers.
- 421. Fédérations internationales.
- 422. Fédérations françaises.
- 423. Qualification
- 424. Reclamations.
- 423. Classement des Nations.

43. PARTICIPATION DES NATIONS.

- 430. Divers.
- 431. Acceptations.
- 432. Engagements.
- 433. Devises télégraphiques
- 434. Partants.

44: PREPARATION OLYMPIQUE

- 440. Divers.
- 441. Programme des Fédérations.

45. EQUIPEMENT.

- 450. Divers.
- 451. Besoins.
- 432. Achats.
- 433. Entrepôt.
- 434. Distribution.
- 455. Insignes.

46. ORGANISATION DES REUNIONS.

- 460. Divers.
  - 4600. Divers.
  - 4601. Défilé
  - 4602. Musique.
  - 4603. Installations.
  - 4604. Arrêtés préfectoraux. — Circulation.

461. Programme des réunions.

- 4610. Divers.
- 4611. Etablissement du programme.
- 4612. Impression du programme.
- 4613. Vente du programme.

462. Mécanisme des épreuves.

- 4620. Divers.
- 4621. Direction générale.
- 4622. Plan général du terrain.
- 4623. Postes des Officiels.
- 4624. Postes du Personnel.

463. Aménagement.

- 4630. Divers.
- 4631. Service des terrains.
- 4632. Disposition du matériel.
- 4633. Vestiaires.

464. Service Téléphonique. intérieur.

- 4640. Divers.
- 4641. Bureau du C.O.F.
- 4642. Postes sportifs.

- 4643. Postes médicaux.
- 4644. Postes des Caisses.
- 4645. Poste de Police.
- 4646. Poste de Musique.
- 4647. Poste annonce au public.
- 4648. Postes de la Presse.

465. Matériel sportif.

- 4630. Divers.
- 4651. Nomenclature.
- 4652. Achat.
- 4653. Entrepôt.
- 4654. Instruments de Précision.
- 4655. Machines à calculer.
- 4656. Douanes (marchandises).

466. Annonces au public.

- 4660. Divers.
- 4661. Tableau d'affichage.
- 4662. Haut-Parleur.
- 4663. Radiophonie.
- 4664. Speaker.
- 4665. Mats olympiques.

467. Service photographique et cinématographique.

- 4670. Divers.
- 4671. Régie photographique.
- 4672. Organisation des laboratoires.
- 4673. Organisation de Vente.
- 4674. Opérateurs.
- 4675. Organisation des prises de vue.
- 4676. Cartes des Opérateurs.

468. Service d'ordre.

- 4680. Divers.
- 4691. A l'extérieur.
- 4682. A l'intérieur.
- 4683. Les locaux.

469. Service médical.

- 4690. Divers.
- 4691. Locaux.
- 4692. Service d'ambulances.
- 4693. Tours de service des médecins.
- 4694. Procès-verbaux des médecins.
- 4695. Matériel pharmaceutique.
- 4696. Vétérinaires.

**5. COMMISSARIAT DES ARTS.**

30. DIVERS.

- 501. Divers
- 502. Impression des brochures-règlements.
- 503. Impression des cartes d'invitation diverses.
- 504. Impression des feuilles d'engagement des concours d'Art.

51. CONCOURS.

- 510. Divers.
- 511. Littérature.
  - 5110. Divers.
  - 5111. Composition du Jury.
  - 5112. Décisions du Jury.
- 512. Sculpture.
  - 5120. Divers.
  - 5121. Composition du Jury.
  - 5122. Décisions du Jury.
- 513. Peinture.
  - 5130. Divers.
  - 5131. Composition du Jury.
  - 5132. Décisions du Jury.
- 514. Musique.
  - 5140. Divers.
  - 5141. Composition du Jury.
  - 5142. Décisions du Jury.
- 515. Architecture.
  - 5150. Divers.
  - 5151. Composition du Jury.
  - 5152. Décisions du Jury.

52. MEDAILLES.

- 520. Divers.
- 521. Médailles des vainqueurs : composition du Jury.
- 522. Concours : décision du Jury.
- 523. Fabrication de la Médaille.
- 524. Médaille commémorative : composition du Jury.
- 525. Concours : décision du Jury.
- 526. Fabrication de la Médaille.
- 527. Médaille des Sports d'Hiver : composition du Jury.
- 528. Concours : décision de Jury.
- 529. Fabrication de la Médaille.

53. DIPLOMES.

- 530. Divers.
- 531. Composition du diplôme des Sports d'Hiver.
- 532. Impression.
- 533. Diplôme commémoratif : concours et décision.
- 534. Impression.

54. COLLABORATION AU DEFILE.

- 540. Divers.
- 541. Chœurs et Musique.
- 542. Pigeons voyageurs.

55. MUSIQUE.

- 550. Divers.
- 551. Hymnes nationaux.
- 552. Musique sur les terrains de Colombes.
- 553. Musique sur les terrains annexes.



## 56. BANQUETS ET RECEPTIONS.

- 560. Divers
- 561. Banquets.
  - 5610. Divers.
  - 5611. Au C. I. O.
  - 5612. Aux Fédérations Internationales.
  - 5613. A la Presse.
- 562. Réception à l'arrivée des athlètes.

## 57. ATTACHES.

- 570. Divers.
- 571. Désignation des attachés
- 572. Communications et réunions.

## 58. GALAS.

- 580. Divers.
- 581. Réception à la Présidence de la République.
- 582. Gala de l'Opéra.
- 583. Saison musicale des Champs-Élysées.
- 584. Réception à l'Hôtel de ville.

## 59. FETES DU TRENTENAIRE.

- 590. Divers.
- 591. Fête de la Sorbonne.
- 592. Cérémonie à Notre-Dame.

## 6. PROPAGANDE.

### 60. DIVERS.

- 600. Organisation générale.
- 601. Souscriptions.
- 602. Calendrier (Jeux, Congrès, Fêtes).
- 603. Paul Rousseau (Comm. général).
- 604. Historique, propagande.
- 605. Plans divers.
- 606. Tableaux classement décimal.
- 607. Matériel de bureau.
- 608. Demandes d'emploi.
- 609. Personnel.

### 61. BUDGET.

- 610. Budget général.
- 611. Budget personnel.
- 612. Budget affiches.
- 613. Budget brochures.
- 614. Budget imprimés.
- 615. Budget photographies.
- 616. Budget timbres olympiques.
- 617. Budgets divers.
- 618. Budgets imprévus.
- 619. Budget virement.

## 62. SERVICES ADMINISTRATIFS.

- 620. Divers.
- 621. Secrétariat général.
- 622. Trésorerie.
- 623. Commissariat administratif.
- 624. Commissariat sportif.
- 625. Commissariat des Arts.
- 626. Commissariat propagande.
- 627. Délégué du Gouvernement.
- 628. Comité Exécutif.
- 629. Réunion des Commissaires.

## 63. RELATIONS INTERIEURES.

- 630. Divers.
- 631. Ambassades et Consuls Paris.
- 632. Ministères et Chambres.
- 633. Assemblées municipales et départementales.
- 634. Chemins de Fer Français.
- 635. Compagnies de navigation françaises.
- 636. Transports en Commun Parisiens.
- 637. Fédérations sportives nationales.
- 638. Comité Olympique Français.
- 639. Clubs et Cercles Sportifs.

## 64. RELATIONS EXTERIEURES.

- 640. Divers.
- 641. Ambassades et Consuls Français à l'étranger.
- 642. Gouvernements étrangers.
- 643. C.I.O.
- 644. Comités Olympiques nationaux étrangers.
- 645. Fédérations Sportives Internationales.
- 646. Fédérations Sportives étrangères.
- 647. Chemins de Fer étrangers.
- 648. Compagnies de navigation étrangères.
- 649. Agences de Tourisme.

## 65. PRESSE.

- 650. Divers.
- 651. Journaux, Agences, Langue française.
- 652. Journaux, Agences, Langue anglaise.
- 653. Journaux, Agences, Langue espagnole.
- 654. Journaux illustres.
- 655. Organisation Communiqués.

- 656. Syndicats de Presse.
- 657. Communications par télégrammes.
- 658. Documentation Communiqués.
- 659. Organisation dans les Stades

#### 66. CONGRES.

- 660. Divers.
- 661. Personnel du Congrès.
- 662. Matériel
- 663. Locaux du Congrès.
- 664. Préparation de Congrès.
- 665. Congrès à organiser.
- 666. Congés organisés
- 667. Historique du Congrès.
- 668. Réceptions.
- 669. Délégués aux Congrès.

#### 67. PREPARATION PROPAGANDE.

- 670. Divers.
- 671. Etudes générales de propagande.
- 672. Projets d'impression.
- 673. Projets timbres-poste.
- 674. Projets tracts.
- 675. Projets photographiques.
- 676. Projets de clichés.
- 677. Projets articles.
- 678. Projets accessoires divers.
- 679. Projets cartes invitations, programmes.

#### 68. EXECUTION PROPAGANDE.

- 680. Divers.
- 681. Communiqués généraux Presse.
- 682. Communiqués photographiques.
- 683. Communiqués Clichés.
- 684. Communiqués articles.
- 685. Exécution impression.
- 686. Exécution timbres-poste.
- 687. Exécution tracts.
- 688. Exécution accessoires divers.
- 689. Exécution affiches.

#### 69. ARCHIVES.

- 690. Divers.
- 691. Documents pour historique de la propagande.
- 692. Spécimen des propagandes réalisées.
- 693. Collection communiqués.
- 694. Collection photographique.
- 695. Collection de clichés.

- 696. Documents, Articles, Journaux divers.
- 697. Statistique.
- 698. Collection documents administratif.
- 699. Liste des adresses consultées.

### 7. CONSTRUCTION DES STADES.

#### *Commissariat Sportif*

#### 70. DIVERS.

#### 71. PREPARATION DES TERRAINS SPORTIFS.

- 710. Divers.
- 711. Plans.
- 712. Devis.
- 713. Approbation.
- 714. Exécution.
- 715. Compte rendu d'avancement des travaux.

#### 72. TRIBUNES ET GRADINS.

- 722. Divers.
- 721. Couverture de la tribune de Marathon.

#### 73. HANGARS-BARAQUEMENTS.

- 730. Divers.
- 731. Tentes pour l'es-time.
- 732. Vestiaires tennis.

#### 74. CLOTURES.

- 740. Divers.
- 741. Clôtures des terrains de Colombes.
- 742. Clôtures des terrains annexes.

#### 75. TABLEAU D'AFFICHAGE.

- 750. Divers.
- 751. Le personnel.
- 752. Liaison avec la cabine de commandement.

#### 76. DECORATION DES STADES.

- 760. Divers.
- 761. Etat des drapeaux étrangers.
- 762. Stade Olympique.
- 763. Stades annexes.

### 8. EXPLOITATION DES STADES.

#### *Commissariat Sportif*

#### 80. DIVERS.

#### 81. PLANS DES TERRAINS.

- 810. Divers.
- 811. Services d'architecture.
- 812. Services de dessin du C. I. O.

## 82. DETERMINATION DES ENCEINTES

- 820. Divers.
- 821. Protocole.
- 822. Pouvoirs publics.
- 823. Presse.
- 824. Athlètes.
- 825. Invités.

## 83. CAPACITE DES ENCEINTES.

- 830. Divers.
- 831. Stade Olympique.
- 832. Stades annexes.

## 84. PRIX DES PLACES.

- 840. Divers.
- 841. Par réunion.
- 842. Par journée.
- 843. Par sport.
- 844. Abonnements.

## 85. LOCATION.

- 850. Divers.
- 851. Par réunion.
- 852. Par journée.
- 853. Par sport.
- 854. Abonnements.

## 86. TICKETS.

- 860. Divers.
- 861. Etudes.
- 862. Fabrication.
- 863. Entrepôt.
- 864. Estampille-poinçon.
- 865. Répartition.
- 866. Retour.
- 867. Carte d'entrée.
- 868. Invitations.
- 869. Carnets de Presse.

## 87. SERVICE DES RECETTES.

- 870. Divers.
- 871. Plan d'ensemble.
- 872. Chamonix.
- 873. Colombes et Stades annexes.
- 874. Tir (Reims-Châlons)  
Yachting (Meulan-  
Le Havre).

## 88. AMENAGEMENT.

- 880. Divers.
- 881. Séparation des enceintes.
- 882. Séparation des places.
- 883. Signalisation des enceintes.
- 884. Numérotage des places.
- 885. Local, Direction, Cabines.

## 9. SECRETARIAT GENERAL.

### 90. DIVERS.

- 900. Divers.
- 901. Relations avec les Pouvoirs Publics

### 91. C.I.O.

- 910. Divers.
- 911. Les membres.
- 912. Procès-verbaux.

### 92. COMITES OLYMPIQUES NATIONAUX.

- 910. Divers.
- 921. Les Comités.
- 922. Invitation aux Jeux.
- 923. Couleurs Nationales.

### 93. C.O.F.

- 930. Divers.
- 931. Les membres.
- 932. Procès-verbaux des réunions mensuelles.
- 933. Commission de Presse (en liaison).

### 94. COMMISSAIRES GENERAUX.

- 940. Divers.
- 941. Les Commissaires et leurs collaborateurs.
- 942. Procès-verbaux des réunions hebdomadaires.

### 95. COMMISSIONS TECHNIQUES.

- 950. Divers.
- 951. Composition des Commissions.
- 952. Procès-verbaux.

### 96. POUVOIRS SPORTIFS.

- 960. Divers.
- 961. Fédérations Internationales.
- 962. Fédérations Nationales.

### 97. PERSONNEL.

- 970. Divers.
- 971. De la Trésorerie
- 972. De l'Administration.
- 973. Du Commissariat sportif.
- 974. Du Commissariat de la propagande.
- 975. Du Commissariat des Arts.
- 976. De la construction des Stades.
- 977. De l'exploitation des Stades.
- 978. Du Secrétariat général.

## Les Procès-Verbaux des Séances

Ainsi qu'il est indiqué dans l'organisation administrative du Comité Exécutif, il était tenu périodiquement des séances du Bureau et des Commissaires, du Comité Exécutif et du Comité Olympique Français.

Les décisions prises hebdomadairement par le Bureau et les Commissaires faisaient l'objet de procès-verbaux, de même que les séances du Comité Exécutif et du Comité Olympique Français, tenues aux fins d'homologation des engagements d'ordre particulier.

Ces procès-verbaux, de trois ordres différents, accusent un chiffre global de 195 réunions qui se décomposent ainsi :

Réunion du Comité Olympique Français.....	15
Réunion du Comité Exécutif.....	43
Réunion du Bureau et des Commissaires.....	137

## Les Communiqués à la Presse

A côté du service de communiqués adressés plus spécialement à l'étranger au titre de la propagande par le Commissariat de la Propagande, il avait été institué, au Secrétariat Général, un organisme chargé de renseigner la Presse française.

Des communiqués quotidiens étaient ainsi adressés aux journaux de la Capitale, aux agences particulières des journaux de province et aux grandes agences d'information. Ils renseignaient la presse française au jour le jour sur les événements olympiques de toute nature : préparation et performances étrangères, communications du Secrétariat des renseignements sur l'organisation olympique, etc... A cet effet, il avait été institué un bureau de lecture des journaux allemands, anglais,

italiens, espagnols, hongrois, finlandais, suédois, hollandais, américains, suisses, etc..., adressés aimablement au Comité Olympique Français par les nations du monde entier.

Assez brefs au début, ces communiqués quotidiens, bourrés de renseignements par la suite, nécessitèrent, indépendamment des traducteurs, trois rédacteurs spéciaux, particulièrement pendant les six derniers mois de la période naturellement plus intense de l'organisation.

Ainsi, le service des communiqués à la presse a comporté deux degrés:

1° Ceux destinés à renseigner la presse française sur la participation étrangère et l'organisation des Jeux. Leur nombre a été de 1.035 communiqués de une à dix pages qui ont porté sur 1.669 informations;

2° Ceux destinés à la Propagande à l'étranger. Il en a été expédié 6.053 exemplaires.

## Le Transport des Athlètes

### Bons de Réduction — Cartes d'Identité — Passeport

A la suite de négociations entamées par le Comité Olympique Français, le Comité de Direction des Réseaux de Chemins de Fer Français a consenti des facilités de circulation aux athlètes et officiels se rendant aux Jeux de Paris, sous la forme d'une réduction de 50 % de la frontière française à Paris. Les formalités, que le Comité Olympique Français aurait désiré simplifier encore, consistaient en la remise par ses services, après estampille, du Réseau du chemin de fer intéressé, d'un bon qui permettait d'obtenir aux guichets des gares une réduction de 50 % sur le parcours à utiliser. Ces bons étaient remis aux ayants-droit par l'intermédiaire des Comités Olympiques Nationaux qui en faisaient la demande, sous leur responsabilité, au Comité Olympique Français.

<p style="text-align: center;"><b>CLASSE</b></p> <p style="text-align: center;">N° <b>1234</b></p> <p style="text-align: center;"><b>JEUX OLYMPIQUES de 1924</b></p> <p style="text-align: center;"><b>ALLER</b></p> <p>De ..... à .....</p> <p style="text-align: center;">Via de la gare de départ du trajet ci-dessus.</p> <p style="text-align: center;">Case destinée à recevoir le titre constatant le paiement du prix du billet et de l'impôt de 10 p. 0/0</p> <p style="text-align: center;">NOTE. — Il ne doit être délivré de billet à l'aller qu'autant que ce coupon et la fiche de contrôle ci-contre sont présentés adhérents à la demande.</p> <p style="text-align: center;"><b>FICHE DE CONTROLE</b></p> <p>à détacher par la gare de départ lors de la délivrance du billet à demi place.</p> <p style="text-align: center;"><b>ALLERN°</b> <b>1234</b></p>	<p style="text-align: center;"><b>CLASSE. JEUX OLYMPIQUES DE 1924</b></p> <p style="text-align: center;">N° <b>1234</b></p> <p style="text-align: center;"><b>DEMANDE D'UN TITRE DE PARCOURS A DEMI-PLACE</b></p> <p>Sur présentation de cette demande et de la carte d'identité du titulaire, le Rés. . . . . est prié de vouloir bien faire délivrer à ..... par la gare initiale de chacun des trajets d'aller et de retour, un billet à ..... contre paiement du prix de ce billet et de l'impôt de 10 p. 0/0 de l'exemption établie par la loi du 29 juin 1918.</p> <p style="text-align: center;"><b>RETOUR</b></p> <p>De ..... à .....</p> <p style="text-align: center;">Via de la gare de départ du trajet ci-dessus.</p> <p style="text-align: center;">Case destinée à recevoir le titre constatant le paiement du prix du billet et de l'impôt de 10 p. 0/0.</p> <p style="text-align: center;">NOTE. — Il ne doit être délivré de billet au retour qu'autant que la fiche de contrôle ci-contre est présentée adhérente à la demande.</p> <p style="text-align: center;"><b>FICHE DE CONTROLE</b></p> <p>à détacher par la gare de départ lors de la délivrance du billet à demi place.</p> <p style="text-align: center;"><b>RETOURN°</b> <b>1234</b></p>
--	---

PASSIBLE DE L'IMPOT

Le Président du Comité Olympique Français

Signature du titulaire

Cachet du Comité Olympique Français

Visa des Grands Réseaux Paris délégués

(1) Athlète ou accompagnateur et désignation du sport.

La présente demande ne peut donner accès dans un train que si elle est présentée conjointement avec un billet de place afférent au trajet à effectuer (aller ou retour), et avec la carte d'identité délivrée par le Comité Olympique.

Chaque coupon de la demande doit être remis à la gare d'arrivée avec le billet correspondant.

Voir au verso observations et renvois.

Reproduction d'un bon de transport.

Pour que les intéressés soient mis plus rapidement en possession de ces bons de réduction, le Comité Olympique Français avait suggéré aux Compagnies de Chemins de Fer un procédé qui aurait permis de les adresser en blanc aux Comités Olympiques qui les aurait ensuite répartis. Pour des questions d'ordre administratif, les Compagnies ne purent accéder à la proposition du Comité Olympique Français, mais pour compenser cette perte de temps nécessitée par l'estampille préalable qui empêchait parfois pratiquement l'ayant-droit d'utiliser le bon, elles avaient admis que sur le reçu du billet plein tarif délivré par la gare destinataire, le remboursement du demi-tarif serait acquis de plein droit.

Au bon de réduction était joint une carte d'identité qui, après entente avec le Ministère de l'Intérieur, devait tenir lieu de passeport. Chaque demande d'un Comité Olympique National était transmise au Ministère de l'Intérieur qui, après examen, la retournait pourvue de son visa, au Comité Olympique Français, chargé de l'établissement des cartes.

Cartes d'identité et bons de réduction ont donné lieu des opérations qui ont porté sur des chiffres dont nous donnons ci-dessous la nomenclature :

#### Bons de Réduction de Chemin de fer délivrés par Nation

Argentine.....	140
Sud-Afrique.....	42
Autriche.....	248
Amérique Centrale.....	3
Australie.....	48
Belgique.....	692
Bulgarie.....	40
Canada.....	68
Chili.....	20
Danemark.....	249
Egypte.....	46
Espagne.....	237
Estonie.....	78
Etats-Unis.....	534
Finlande.....	259
France.....	304
Grande-Bretagne.....	838
Grèce.....	39
Haiti.....	10
Hollande.....	462
Hongrie.....	477
Indes.....	9
Irlande.....	98
Italie.....	257
Japon.....	28
Lettonie.....	73
Luxembourg.....	157
Mexique.....	32
Monaco.....	19
Norvège.....	228
Pologne.....	83
Portugal.....	77
Roumanie.....	67
Suède.....	269
Suisse.....	300
Tchécoslovaquie.....	557
Turquie.....	175
Uruguay.....	38
Yougoslavie.....	315
Lithuanie.....	14
<b>Au total.....</b>	<b>7.630 bons</b>

#### Bons de Réduction délivrés par Réseaux

Réseau d'Alsace et de Lorraine.....	964
» de l'Est.....	745
» de l'Etat.....	1.240
» du Midi.....	381
» du Nord.....	2.496
» de l'Orléans.....	225
» du P. L. M.....	1.579
<b>Au total.....</b>	<b>7.630</b>

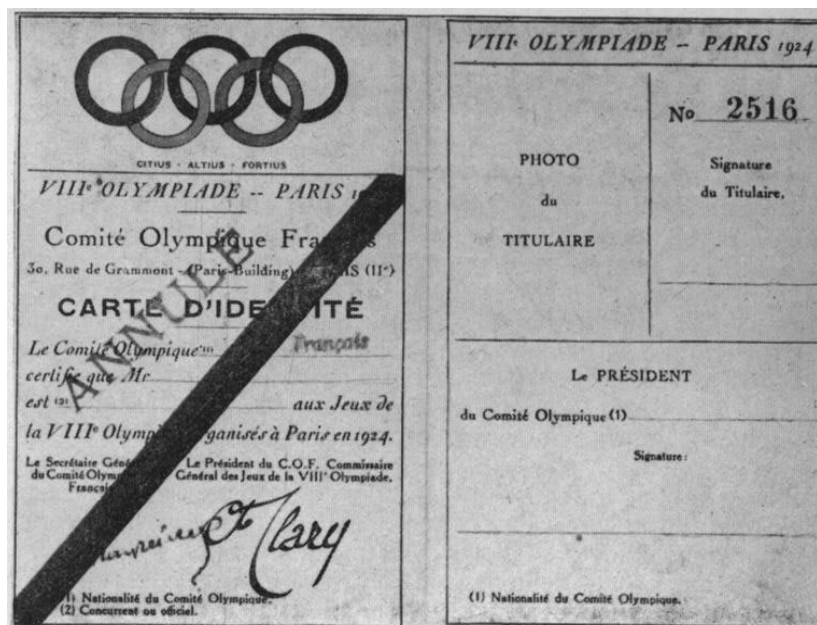

#### Cartes d'Identité-Passeports délivrées par Nation

Argentine.....	145
Afrique du Sud.....	50
Autriche.....	205
Australie.....	48
Belgique.....	577
Brésil.....	3
Bulgarie.....	45
Canada.....	94
Chili.....	15
Cuba.....	10
Danemark.....	274
Egypte.....	40
Esquateur.....	3
Espagne.....	243
Estonie.....	70
Etats-Unis.....	622
Finlande.....	230
France.....	395
Grande-Bretagne.....	666
Grèce.....	55
Haiti.....	10
Hollande.....	462
Hongrie.....	298
Indes.....	10
Irlande.....	98
Italie.....	303
Japon.....	44
Luxembourg.....	158
Mexique.....	32
Monaco.....	19
Norvège.....	202
Pologne.....	84
Portugal.....	78
Roumanie.....	44
Suède.....	307
Suisse.....	594
Tchécoslovaquie.....	637
Turquie.....	155
Uruguay.....	38
Yougoslavie.....	277
Lithuanie.....	14
Attachés.....	35
<b>Au total.....</b>	<b>7.689 cartes.</b>

Dans tous ces chiffres sont compris les titres de circulation et les cartes d'identité délivrés pour les Jeux d'Hiver.

## Le Service des Renseignements

---

Le service des renseignements, pendant la période d'organisation et au cours des Jeux, fut assuré par un personnel polyglotte comprenant cinq personnes parlant, en outre du français, l'anglais, l'allemand, l'espagnol, l'italien, le finlandais, le hollandais et le suédois. Ce service comportait deux branches : l'une, plus spécialement chargée des relations avec les journalistes venant puiser des renseignements directement au siège des Jeux en outre de ceux qu'ils recevaient par communiqués, et l'autre, mise plus particulièrement à la disposition du public. Ces deux branches étaient placées sous la direction d'un chef de service relevant directement du Secrétariat Général duquel il recevait chaque jour communication des renseignements utiles extraits du courrier quotidien, des décisions d'intérêt public prises en séances des Commissaires Généraux, du mouvement des délégations étrangères, des personnalités officielles, des engagements, etc... En un mot, il était constamment tenu au courant de la vie intérieure du Comité dans tout ce qu'elle pouvait comporter d'utile à communiquer au public ou aux représentants des Comités Olympiques Nationaux ou des Fédérations Etrangères.

Par son service de lecture des journaux en différentes langues rien ne lui échappait, au surplus, de la vie Olympique des nations engagées dans les Jeux.

Ajoutons encore qu'en liaison avec le Commissariat de la propagande, il était alimenté de tous les bulletins, brochures, tracts de propagande olympique ou de renseignements touristiques que lui adressaient les Compagnies de Chemins de Fer et de navigation et qu'il mettait à la disposition des visiteurs.

## Le Commissariat Sportif

---

### Les Commissions Techniques

---

Le Commissariat sportif avait dans ses attributions, qui ont été définies dans leurs détails d'autre part, le calendrier, les règlements, les programmes, la surveillance de la construction des stades, l'organisation sportive et des réunions, etc...

Le président en était M. Frantz-Reichel qui assumait, en même temps, les fonctions de Secrétaire Général; il avait comme adjoint M. A.-H. Muhr.

Le Commissariat sportif s'était adjoint la collaboration des Commissions techniques constituées dans chaque sport et dont voici l'énumération :

Commission technique d'athlétisme, d'aviron, de boxe, de cyclisme, d'escrime, de football, de gymnastique, de Jeux équestres, de lutte, de lawn-tennis, de natation, de poids et haltères, de Pentathlon moderne, de rugby, de sports d'hiver, de tir de chasse, de tir à la cible, de yachting.

Ces Commissions désignées, d'accord entre le Comité Exécutif et les Fédérations Olympiques; étaient en général composées de sept membres qui étudiaient et préparaient l'organisation technique dont la réalisation matérielle était du domaine du Comité Exécutif.

Le travail de ces Commissions fut fécond parce que chacune d'elle, en ce qui la concernait, possédait une autorité supérieure et l'expérience organisatrice grâce auxquelles le Comité Exécutif a vu s'aplanir bien des difficultés.

## Le Service des Engagements

---

Ce service était l'un des rouages auquel le Commissariat apporta le plus d'attention : il était en effet à la base de l'organisation sportive et ne tolérait aucune faiblesse.

Le point capital du Service des engagements était le classement des feuilles à leur arrivée. Il était, en effet, absolument nécessaire de pouvoir déterminer sans hésitation et à tout moment la situation d'un pays quant à ses engagements; celle d'un athlète quant à la qualité de sa participation et quant à sa nationalité.

On sait que les feuilles d'engagements étaient de trois ordres :

Feuilles d'engagement nominatif, feuilles d'engagement par équipe, feuille d'inscription nationale.

Voici le processus mis en pratique pour une méthodique classification :

A l'ouverture du courrier chaque feuille d'engagement était marquée au timbre à date puis transmise au service compétent.

Sans se préoccuper de leur mention, qu'elle soit nationale, nominative ou par équipe, cette feuille était inscrite avec un numéro d'ordre qui permettait de connaître à tout instant le nombre des feuilles d'engagement reçues. Puis, l'enregistrement se faisait ensuite suivant le caractère de la feuille : a) Inscription nationale; b) Engagement nominatif; c) Engagement par équipe.



Le Bureau des feuilles d'engagements et des fiches de classification.

Chaque feuille étant envoyée en deux exemplaires, un classement général suivant l'ordre chronologique permettait, en cas d'erreur, d'omission ou de perte au classement par catégorie, de se référer au double.

Les feuilles d'engagement qui constituaient les originaux transmettent pour pointage et vérification aux Fédérations Inter-

nationales, ne devaient jamais plus quitter le classeur auquel leur catégorie les fixait. Les renseignements qu'elles comportaient étaient donc transcrits sur des fiches pour la consultation : fiches bleues, pour le classement national ; fiches jaunes, pour le classement par sport ; fiches blanches, pour le classement nominatif ; fiches roses pour le classement par épreuve.

Date (1)		
Classification	Ref.	Rep.
Général		
Nation		
Sport		
Épreuve		

# VIII<sup>E</sup> OLYMPIADE

## PARIS 1924

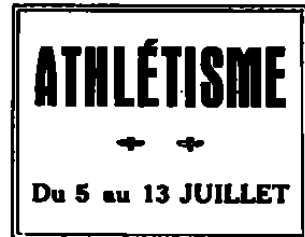

# FEUILLE D'INSCRIPTION NATIONALE (2)

(A établir en double exemplaire)

Extrait des Règles générales arrêtées au Congrès de Lausanne de Juin 1921. — (10 Engagements). a) SIX SEMAINES avant la date du commencement de la première épreuve d'un sport, chaque nation devra envoyer au Comité organisateur la liste des sports et des épreuves auxquels elle participe. Ces indications peuvent être fournies télégraphiquement.

**Cette feuille doit être retournée au "COMITE OLYMPIQUE FRANÇAIS", 30, R. de Grammont, (Paris-Building), PARIS (2<sup>e</sup>) avant le 24 Mai 1924, dernier délai**  
 Adresse Télégraphique : OLYMPILO-PARIS

**NATION REPRÉSENTÉE :** .....

**TITRE DE LA FÉDÉRATION SPORTIVE NATIONALE :** .....

**NOMBRE D'ÉPREUVES :** .....  
 OU LA NATION EST INSCRITE

## LISTE DES ÉPREUVES D'ATHLÉTISME

N° d'Ordre	DÉSIGNATION DES ÉPREUVES	INSCRIPTION DES COMITÉS OLYMPIQUES NATIONAUX (3)	Classe. Génér.		N° d'Ordre	DÉSIGNATION DES ÉPREUVES	INSCRIPTION DES COMITÉS OLYMPIQUES NATIONAUX (3)	Classe. Génér.	
			Ref. (1)	Rep. (1)				Ref. (1)	Rep. (1)
<b>Épreuves Individuelles</b>					<b>C. - CONCOURS</b>				
<b>A. - COURSES</b>					13	Saut en hauteur avec élan			
1	100 mètres				14	Saut en longueur avec élan			
2	200 mètres				15	Triple saut			
3	400 mètres				16	Saut à la perche			
4	800 mètres				17	Lancement du Javelot			
5	1.500 mètres				18	— du Disque			
6	5.000 mètres				19	— du Poids (7*250)			
7	10.000 mètres				20	— du Marteau (7*250)			
8	Marathon (42 kil. 195)				21	Pentathlon			
9	3.000 mètres (Steeple)				22	Decathlon			
10	110 mètres Haies				<b>Courses Individ. et par équipes</b>				
11	400 mètres Haies				23	Cross-Country (10 kil.)			
<b>B. - MARCHÉ</b>					<b>Courses par équipes</b>				
12	10.000 mètres				24	400 mètres relais (100x4)			
					25	1.600 m. relais (400x4)			
					26	3.000 mètres par équipes			

VISA DU REPRÉSENTANT DE LA FÉDÉRATION SPORTIVE NATIONALE :

VISA DU REPRÉSENTANT DU COMITÉ OLYMPIQUE NATIONAL OU DU REPRÉSENTANT DU COMITÉ INTERNATIONAL OLYMPIQUE :

Date d'expédition : ....., le ..... 192

(1) Ne rien écrire dans ces tableaux et colonnes qui sont réservés au COMITÉ OLYMPIQUE FRANÇAIS.  
 (2) Ces feuilles d'engagement doivent être remplies en CARACTÈRES IMPRIMÉS ou DACTYLOGRAPHIÉS.  
 (3) Répéter dans cette colonne, sur la ligne correspondante, le titre de chaque épreuve où la Nation est inscrite.

Date (1) .....		
Classification	Ref.	Rep.
Générale .....		
Nation .....		
Sport .....		
Epreuves .....		

# VIII<sup>E</sup> OLYMPIADE

## PARIS 1924



# FEUILLE D'ENGAGEMENT NOMINATIVE (2)

(A établir en double exemplaire)

*Extraits des Règles générales arrêtées au Congrès de Lausanne de Juin 1921. — (§ 10. Engagements). — Les noms des concurrents devront parvenir au Comité organisateur au moins TROIS SEMAINES avant la date de la 1<sup>re</sup> épreuve de chaque sport. Les Nations auront la faculté de remplacer ces noms par d'autres, au plus tard DIX JOURS avant le commencement de la 1<sup>re</sup> épreuve. Ces modifications pourront être communiquées télégraphiquement.*

Cette feuille doit être retournée au "COMITÉ OLYMPIQUE FRANÇAIS", 30, Rue de Grammont, (Paris-Building), PARIS (2<sup>e</sup>) avant le 22 Juin 1924, dernier délai.

Les modifications aux engagements nominatifs seront reçues avant le 3 Juillet 1924, dernier délai.

Adresse Télégraphique : OLYMPILO-PARIS

## 1. - Un rameur (Skiff)

Nation représentée : .....

Titre de la FÉDÉRATION SPORTIVE NATIONALE : .....

Nom du concurrent : .....

Prénoms : .....

Date de naissance : .....

Lieu de naissance : .....

Date de naturalisation\* : .....

\* - Dans le cas de la naturalisation, le sujet naturalisé donnera la preuve qu'il était amateur dans son pays d'origine, au moment de son changement de nationalité.

**DÉCLARATION.** — Conformément aux Règlements et Protocole Olympique (art. 3), nous déclarons solennellement exacts les renseignements ci-dessus et certifions que le concurrent sus-désigné possède bien la qualité d'amateur, en application de la définition adoptée par la Fédération Internationale régissant ce sport.

VISA DU REPRÉSENTANT DE LA FÉDÉRATION  
SPORTIVE NATIONALE :

VISA DU REPRÉSENTANT DU COMITÉ OLYMPIQUE NATIONAL  
OU DU REPRÉSENTANT DU COMITÉ INTERNATIONAL OLYMPIQUE :

Date d'expédition : ..... le ..... 192

(1) : Ne rien écrire dans ces tableaux et colonnes qui sont réservés au COMITÉ OLYMPIQUE FRANÇAIS.

(2) Ces feuilles d'engagement doivent être remplies en CARACTÈRES IMPRIMÉS ou DACTYLOGRAPHIÉS.



Date (1) .....		
Classification	Ref.	Rep.
Général	.....	.....
Nation	.....	.....
Sport	.....	.....
Epreuves	.....	.....

# VIII<sup>E</sup> OLYMPIADE

## PARIS 1924

### NATATION

✦ ✦

Du 13 au 20 JUILLET

# FEUILLE D'ENGAGEMENT PAR ÉQUIPES<sup>(2)</sup>

(A établir en double exemplaire)

*Extraits des Règles générales arrêtées au Congrès de Lausanne de Juin 1921. — (§ 10. Engagements). — Les noms des concurrents devront parvenir au Comité organisateur au moins TROIS SEMAINES avant la date de la 1<sup>re</sup> épreuve de chaque sport. Les Nations auront la faculté de remplacer ces noms par d'autres, au plus tard DIX JOURS avant le commencement de la 1<sup>re</sup> épreuve. Ces modifications pourront être communiquées télégraphiquement.*

**Cette feuille doit être retournée au "COMITÉ OLYMPIQUE FRANÇAIS", 30, Rue de Grammont, (Paris-Building), PARIS (2<sup>e</sup>) avant le 22 Juin 1924, dernier délai.**

**Les modifications aux engagements nominatifs seront reçues avant le 3 Juillet 1924, dernier délai.**  
 Adresse Télégraphique : OLYMPILO - PARIS

## 17. — Water Polo

**Nombre maximum d'engagés : 1 Equipe de 7 Joueurs et 4 Remplaçants**

**Nation représentée :** .....

**Titre** de la Fédération Sportive Nationale : .....

**Nombre** d'équipiers engagés : .....

### LISTE DES ÉQUIPIERS

N <sup>o</sup> d'Ordre	NOMS	PRÉNOMS	Class. Génér.		N <sup>o</sup> d'Ordre	NOMS	PRÉNOMS	Class. Génér.	
			Ref. (1)	Rep. (1)				Ref. (1)	Rep. (1)
1					7				
2					8				
3					9				
4					10				
5					11				
6									

**Avis Important.** — Une Feuille d'engagement nominative pour chaque équipier devra accompagner la présente Feuille d'engagement par équipes.

VISA DU REPRÉSENTANT DE LA FÉDÉRATION SPORTIVE NATIONALE :

VISA DU REPRÉSENTANT DU COMITÉ OLYMPIQUE NATIONAL OU DU REPRÉSENTANT DU COMITÉ INTERNATIONAL OLYMPIQUE

Date d'expédition : ....., le ..... 192

(1) Ne rien écrire dans ces tableaux et colonnes qui sont réservés au COMITÉ OLYMPIQUE FRANÇAIS.  
 (2) Ces feuilles d'engagement doivent être remplies en CARACTÈRES IMPRIMÉS ou DACTYLOGRAPHIÉS.

LES FICHES DE CLASSIFICATION DONT LE NOMBRE ATTEIGNIT 25.000

~~Classification Générale Alphabétique~~ <sup>N°</sup> d'ordre

**NOM :** \_\_\_\_\_

**Prénoms :** \_\_\_\_\_

**Nation :** \_\_\_\_\_

N° d'Enregistrement	Dates d'Enregistrement

**Inscrit aux Sports** { \_\_\_\_\_  
 \_\_\_\_\_

ÉPREUVES	RÉSULTATS

**OBSERVATIONS :** \_\_\_\_\_  
 \_\_\_\_\_

~~CLASSIFICATION NATIONALE~~ <sup>N°</sup> d'ordre

**NATION :** \_\_\_\_\_

**Nom :** \_\_\_\_\_

**Prénoms :** \_\_\_\_\_

N° d'Enregistrement	Dates d'Enregistrement

**Inscrit aux Sports** { \_\_\_\_\_  
 \_\_\_\_\_

ÉPREUVES	RÉSULTATS

**OBSERVATIONS :** \_\_\_\_\_  
 \_\_\_\_\_

**CLASSIFICATION par SPORT** <sup>N°</sup> d'ordre

Le Numéro ci-contre sera celui de l'Athlète au programme

**SPORT :** \_\_\_\_\_

**Nation :** \_\_\_\_\_

**Nom :** \_\_\_\_\_

**Prénoms :** \_\_\_\_\_

N° d'Enregistrement	Dates d'Enregistrement

ÉPREUVES	RÉSULTATS

**OBSERVATIONS :** \_\_\_\_\_  
 \_\_\_\_\_

**CLASSIFICATION par ÉPREUVE** <sup>N°</sup> d'ordre

**ÉPREUVE :** \_\_\_\_\_

**Sport :** \_\_\_\_\_

**Nation :** \_\_\_\_\_

**Nom :** \_\_\_\_\_

**Prénoms :** \_\_\_\_\_

**Numéro au PROGRAMME :** \_\_\_\_\_

**N° d'Enregistrement :** \_\_\_\_\_

**Date d'Enregistrement :** \_\_\_\_\_

**Résultat obtenu :** { \_\_\_\_\_  
 \_\_\_\_\_

**OBSERVATIONS :** \_\_\_\_\_  
 \_\_\_\_\_

C'est sur ces fiches qu'étaient transcrits au fur et à mesure les résultats, les classements des athlètes ou des équipes qui servirent alors à l'établissement des diplômes, à la délivrance des médailles et à la rédaction purement technique de ce rapport.

## Le programme des Réunions

---

Dans l'organisation des réunions, l'impression et la vente du programme journalier ne constituaient pas l'une des moindres difficultés. Il suffit, pour en juger l'importance, de se rappeler qu'il se disputa jusqu'à six tournois différents dans une même journée sur six terrains différents ; que dans chaque épreuve les résultats du jour déterminaient la composition de celles du lendemain. Il n'était donc pas trop de la nuit pour la mise au point des documents que comportaient l'établissement des nouvelles skies, du palmarès quotidien dans chaque sport, etc... Mais ce qui importait surtout, c'était une organisation matérielle capable de répondre à de telles exigences.

Le Comité Olympique Français s'assura donc les services d'une maison spécialisée dans ces sortes de travaux de nuit, c'est-à-dire outillée en machines pour le tirage et en personnel pour la vente sur les terrains.

L'entente se fit sur les bases suivantes :

Le Comité Olympique Français abandonnait l'exclusivité du programme aux abords et dans les enceintes olympiques.

Le concessionnaire versait une somme de 20.000 francs qui restait acquise au Comité Olympique Français, et une somme de 50.000 francs à titre de garantie d'exécution du contrat.

Il s'engageait à assurer la vente et à livrer sur les terrains, au moins une heure avant le commencement de chaque séance. Le nombre de programmes dont le chiffre était fixé par le Comité Olympique Français.

Ce programme comportait une partie fixe comprenant huit pages et une partie mobile pour les changements quotidiens comprenant quatre pages. Dans les cas particuliers où ces quatre pages se montraient insuffisantes, le concessionnaire livrait le nombre de pages nécessaires à la publication intégrale des renseignements quotidiens. Il pouvait être réduit quand la réduction des renseignements eux-mêmes le permettait.

La couverture, tirée en deux couleurs, était la reproduction des affiches olympiques. Le format était de 21 x 27. Il ne pouvait figurer aucune publicité.

Le prix du programme était fixé par le Comité Olympique Français, mais ne devait pas être inférieur à 1 franc. Les programmes nécessaires au Comité Olympique Français lui étaient facturés à 0 fr. 20.

Le concessionnaire devait tenir une comptabilité spéciale qui pouvait être vérifiée à tout moment par le Comité Olympique Français.

En fin d'opération, un partage égal entre les deux intéressés était envisagé, après compte tenu des 20.000 francs acquis au Comité Olympique Français et une somme de 30.000 francs attribuée d'office au Concessionnaire. Le surplus des bénéfices était évalué suivant un prix de revient forfaitaire établi d'accord entre les deux parties.

Voici, à titre documentaire, l'état quantitatif des programmes tirés et vendus par réunion :

SPORTS ATHLÉTIQUES, du 5 au 13 juillet. — 9 réunions : 74.821 programmes

AVIRON, du 13 au 17 juillet. — 4 réunions : 3.300 programmes.

BOXE, du 15 au 20 juillet. — 7 réunions : 6.700 programmes.

CYCLISME, du 23 au 27 juillet. — 3 réunions : 6.500 programmes.

SPORTS EQUESTRES, du 21 au 27 juillet. — 6 réunions : 2.985 programmes.

ESCRIME, du 27 juin au 16 juillet. — 19 réunions : 3.383 programmes.

FOOTBALL-ASSOCIATION, du 25 mai au 8 juin. — 10 réunions à Colombes : 18.000 programmes. — 4 réunions au Stade Pershing : 3.300. — 5 réunions au Stade Bergeyre : 3.400. 3 réunions au Stade de Paris : 1.200. — Au total : 25.900.

FOOTBALL-RUGBY, 4 au 18 mai. — 3 réunions : 10.296 programmes.

GYMNASTIQUE ET JEUX POPULAIRES, du 17 au 20 juillet. — 4 réunions : 1.995 programmes.

LAWN-TENNIS, du 13 au 21 juillet. — 9 réunions : 9.599 programmes.

LUTTE GRÉCO-ROMAINE, du 6 au 10 juillet. — 5 réunions : 1.700 programmes.

LUTTE LIBRE, du 11 au 14 juillet. — 3 réunions : 900 programmes.

NATATION, du 13 au 20 juillet. — 8 réunions : 17.669 programmes.

POIDS ET HALTÈRES, du 21 au 24 juillet. — 4 réunions : 1.000 programmes.

POLO, du 28 juin au 12 juillet. — 9 réunions : 5.150 programmes.

TIR DE CHASSE, du 30 juin au 10 juillet. — 9 réunions : 550 programmes.

TIR A LA CIBLE, du 23 au 28 juin. — 4 réunions : 1.500 programmes.

YACHTING, du 10 au 15 et du 21 au 25 juillet. — 11 réunions : 1.400 programmes.

PELOTE BASQUE, du 21 au 24 juillet. — 4 réunions : 930 programmes.

Total général : 176.278 programmes mis en vente à Paris, Versailles, Châlons-sur-Marne, Reims, Meulan, Le Havre.

## Le Service Photographique

---

Il n'existe plus aujourd'hui une manifestation quelconque de l'activité humaine qui ne soit fixée par la photographie ou le cinématographe. Aussi, les Jeux Olympiques, avec leurs milliers d'athlètes parmi les meilleurs du monde, sont-ils un événement trop considérable pour échapper à la règle commune.

Malheureusement, elle s'accorde assez mal avec l'organisation sportive en général et avec celle des Jeux Olympiques en particulier par le nombre considérable d'opérateurs spéciaux qu'ils attirent.

Le Comité Olympique Français a donc été amené à examiner le problème sous l'angle suivant :

45 nations sont engagées ; 43 participent aux seuls sports athlétiques. Si l'on admet que chaque nation délègue un opérateur, ce qui est un minimum, il y aura constamment, en dehors des juges officiels, au moins 43 opérateurs autour de la piste du Stade Athlétique. Suivant le même procédé, il y en aura 25 autour du bassin de natation, 29 autour du ring de boxe, 23 autour de la pelouse du football, etc... Il n'y avait donc plus d'organisation sérieuse à espérer avec un pareil encombrement.

C'est pourquoi le Comité Olympique Français jugea devoir assurer lui-même l'organisation d'un service dont il resterait le maître. Et voici comment il procéda.

### *L'Organisation Matérielle*

Il s'attacha un Directeur de Service éprouvé parce que directeur lui-même des services photographiques d'un grand journal quotidien, M. Mathieu. Ce chef de service conclut une entente avec un certain nombre de ses collègues des autres journaux et agences qui ne devaient pas dépasser la douzaine. La tâche leur était répartie quotidiennement par un chef de service adjoint au directeur.

Un laboratoire fut installé dans le centre de Paris, 10, rue du Delta, avec un matériel moderne et un service de vente.

Les épreuves tirées au laboratoire immédiatement après chaque réunion, étaient adressées aux journaux auxquels les envois étaient faits à raison de deux fois par jour : un premier avait lieu à midi pour les journaux du soir et le second tous les soirs à 7 heures. Toutefois, un journal pouvait s'approvisionner à n'importe quel moment de la journée ; il pouvait

aussi consulter les épreuves photographiques réunies dans un album et prendre directement tel document qu'il jugeait intéressant. Les journaux étrangers et français étaient placés sur le pied d'égalité.

Tous les d-enta étaient également à la disposition des Comités Olympiques Nationaux, des Sociétés sportives, des Fédérations, etc...

Le Comité Olympique Français, ayant estimé que le service photographique rentrait dans le domaine de la propagande, établit des prix de vente extrêmement réduits, sans la préoccupation du bénéfice financier.

Il fut ainsi tiré 4.000 clichés qui forment une collection unique.

## Le Cinéma

Pour les mêmes raisons qui viennent d'être énumérées et qui obligèrent le Comité Olympique Français à rester maître de son service photographique, il fut décidé qu'il contrôlerait le service cinématographique ; mais, s'il assura financièrement le premier, il céda, par contre, l'exploitation du second.

La prise du film des Jeux Olympiques de 1924 présentait un gros intérêt tant au point de vue du public que de la documentation sportive et, plus tard, de la propagande. Elle pouvait donc à divers titres séduire les maisons d'édition ; c'était tout au moins le sentiment du Comité Olympique Français. Il consulta donc, à cet effet, six des plus importantes maisons d'édition qui, tour à tour, répondirent par la négative.

Par contre, una société composée de personnalités sportives connues, ayant à sa tête MM. Lucien Gaudin, Lajoux et Jean Boyau, société qui devait plus tard prendre le titre de « Les Films Sportifs », fit une proposition qui, longuement étudiée par le Comité Exécutif devait, le 13 novembre 1922, recevoir son approbation.

Voici sous quelle forme elle se concrétisait :

Le Comité Olympique Français concédait l'exclusivité de l'édition et de l'exploitation dans le monde entier du film olympique. Il ns devait accorder aucune autorisation partielle ou temporaire à d'autres maisons qu'à la Société concessionnaire.

Il donnait toutes facilités d'opération et tenait à la disposition

de la Société des locaux, au Stade de Colombes, pour la manipulation des films vierges et impressionnés.

Dans le cas où une vue entraînait une installation électrique les frais en incombait aux concessionnaires,

Les concessionnaires s'engageaient à tourner tout ce qui concernait les Jeux Olympiques de 1924, avant, pendant et après, dans la mesure de l'intérêt cinématographique qu'ils y attribueraient.

Les concessionnaires devaient également se tenir à la disposition du Comité Olympique Français pour exécuter des films éducatifs au ralenti. Ces films pouvaient avoir une longueur de 1500 mètres au gré du Commissaire sportif ou plus au gré des concessionnaires.

Ces films devaient être vendus au prix de revient net aux Fédérations Françaises, de gré à gré aux Fédérations étrangères, aux Centres d'Education Physique et aux Clubs, Sociétés et Gouvernements. Il était entendu qu'ils ne pouvaient être projetés par ceux qui en feraient l'achat qu'à titre éducatif, c'est-à-dire sans qu'il en soit tiré un avantage pécuniaire quelconque.

Les concessionnaires payaient au Comité National des Sports pour le prix de l'exclusivité consentie par le présent acte, une somme de trois cent mille francs.

Le versement en eut lieu de la manière suivante :

Cinquante mille francs à la signature du contrat.

Cinquante mille francs 3 mois après le 1<sup>er</sup> versement.

Cinquante mille francs 3 mois après le 2<sup>o</sup> versement.

Cinquante mille francs 3 mois après le 3<sup>o</sup> versement.

Cinquante mille francs 3 mois après le 4<sup>e</sup> versement.

Cinquante mille francs 3 mois après le 5<sup>o</sup> versement.

En outre, les concessionnaires devaient verser au Comité National des Sports une part de 10% sur les bénéfices qui proviennent de l'exploitation du film des Jeux Olympiques étant entendu que les bénéfices seraient constitués par le total des produits de location ou de vente du film; déduction faite d'une somme forfaitaire de 850.000 francs.

Le Comité National des Sports était mis à même de contrôler la comptabilité des concessionnaires et pouvait se faire communiquer toutes pièces justificatives.

En cas de cession du film, avec l'agrément du Comité Olympique Français, les concessionnaires réservaient à ce dernier



Le groupe des photographes et des opérateurs de cinémas.

1 0% sur les bénéfices de la revente. 'Ces bénéfices étaient calculés à partir de :

a) 300.000 francs si la cession avait lieu avant le commencement d'exécution des-films.

b) 600.000 francs si la cession avait lieu après l'exécution des films.

En outre les 300.000 francs étaient immédiatement exigibles.

Les obligations réciproques dérivant de ce contrat devaient prendre fin 2 ans après la clôture des Jeux Olympiques de 1924.

L'expérience du début fit apparaître certaines imperfections à ce contrat qui fit l'objet d'un avenant destiné à régler les modalités d'une collaboration des maisons étrangères et la fixation des prix de cession pour le droit d'exploitation dans les pays étrangers.

La Société des Films sportifs tira deux films : l'un des *Jeux de Chamonix*, l'autre des *Jeux de Paris*. 40.000 mètres de pellicules furent impressionnés.

---

## Le Service Médical

Ce service fut confié au D<sup>r</sup> Sauphar, membre de la Fédération Française de Boxe et qui constitua la Commission médicale dont le but fut d'organiser *administrativement* le service médical sur tous les terrains.

Voici comment fut composée cette Commission :

D<sup>rs</sup> Sauphar, Mathieu, Devraigne, Mouquin, Sandoz, Moure, Belin du Coteau, Richard, Villelard-Lapierre, Thooris, J. Dedet, Jaïs, Sebenq, Taubmann, Breton, Marquezy, Millian et Boigey, médecin chef de l'Ecole de Gymnastique de Joinville.

Suivant un accord intervenu avec la Société de l'Internat, le Service médical fut assuré par les soins de vingt-cinq internes convoqués aux heures, dates et lieux fixés par le calendrier, par les soins du D<sup>r</sup> Caors, secrétaire de la Commission médicale.

Les soins médicaux se limitant nécessairement aux premiers donnés sur le terrain, oh chaque fois un local ou un aménagement spécial était d'ailleurs prévu, ce qui importait était d'organiser l'évacuation des blessés dans les conditions les plus rapides.

Un accord intervint à cet effet avec le D<sup>r</sup> Vincent, Directeur du Service de Santé au Ministère de la Guerre, qui mit à la disposition du Comité Olympique Français, dans des conditions spéciales, des ambulances automobiles sur chacun des terrains qui lui étaient quotidiennement désignés.

D'autre part, une entente avec la Société des Secours aux Blessés Militaires permit d'assurer, dans chaque poste médical, un service d'infirmières expérimentées.

L'organisation extrêmement souple de ce service permettait le déplacement instantané des voitures, des médecins et des infirmières. C'est ainsi que tout au long du parcours du Marathon le service médical pouvait agir à chaque instant. Il fut d'ailleurs très efficace pendant l'épreuve du cross-country disputé extérieurement au Stade et par une température qui rendit la course pénible à plusieurs coureurs dont certains, victimes de la chaleur, purent être évacués instantanément sur l'hôpital de Paris le plus proche.

En dehors de cette course, qui provoqua deux évacuations dues aux insulations, il ne se produisit aucun accident sérieux au cours des Jeux. Des procès-verbaux que devaient rédiger les internes de service à la sortie de chaque réunion, ne signalent que des blessures légères dues à des chutes ou, encore, des contusions ou des déchirements musculaires sans gravité.

Ces procès-verbaux signalent 103 interventions dont la moitié environ intéresse les spectateurs.

Ajoutons, enfin, que le Service médical a été assuré pendant les épreuves de tir, à Reims, par les D<sup>rs</sup> Demain et Gaudon, au Camp de Châlons par le D<sup>r</sup> Geysen et à Chamonix par les D<sup>rs</sup> Fisher et Agnel, qui avaient apporté leur collaboration au D<sup>r</sup> Sauphar.

## L'Installation Télégraphique et Téléphonique pendant les Jeux

---

### *Le Rôle de l'Administration Française*

L'installation télégraphique et téléphonique des Jeux de Paris a été tout à l'honneur de l'Administration des P. T. T., qui a fait un effort considérable pour satisfaire à toutes les exigences d'une pareille manifestation. Le Comité Exécutif tient à lui en témoigner ici sa profonde reconnaissance, car c'est grâce à son absolu dévouement et à la minutieuse préparation de son organisation qu'elle a pu satisfaire, à toutes les nécessités du moment, à une exploitation extrêmement délicate et dont la particularité dominante était l'exécution rapide. Dans ce domaine elle se surpassa et battit tous les records.

L'installation télégraphique et téléphonique était de trois ordres : 1<sup>o</sup> celle du Village Olympique ; 2<sup>o</sup> celle de la Cité Olympique de Colombes ; 3<sup>o</sup> celle des Stades annexes.

### Au Village Olympique

#### *Le Bureau Postal*

Un bureau de poste avait été installé au Village Olympique, qui a fonctionné du 15 mai au 28 juillet 1924. Les opérations d'argent ont été à peu près nulles du fait que les dépenses des athlètes étrangers étaient couvertes par les Comités organisateurs ; seuls les concurrents français ont usé de la faculté d'envoyer ou de se faire adresser des mandats. Par contre, la vente des timbres, et surtout des timbres olympiques, a été importante.

Il a en effet été vendu 9.000 timbres à 0 fr. 10 ; 18.000 à 0 fr. 25 ; 10.000 à 0 fr. 30 ; 12.000 à 0 fr. 50 et 6.000 à 0 fr. 45. Il faut ajouter à cela les collections de vignettes olympiques et ordinaires de 0 fr. 15, 0 fr. 30, 0 fr. 50, pour une somme de plus de 6.000 francs.

Le service postal comportait, pour le départ des lettres, sept boîtes. La correspondance levée était frappée du timbre à date « Village Olympique ».

L'importance du départ a varié selon les périodes. Faible au début, de moyenne importance pendant le tournoi de football association du 25 mai au 9 juin, faible du 10 au 20 juin, il atteint, du 21 juin au 15 juillet, un chiffre toujours croissant dont le maximum était constaté le 12 juillet à 18 h. 15 avec 323 lettres et 1.715 cartes postales.

L'oblitération des figurines d'affranchissement représentait le plus gros travail. La plupart des cartes postales étaient des photographies d'athlètes les plus renommés, des photographies du Stade, parfois des photographies personnelles d'un athlète. Par ailleurs, le désir d'avoir une oblitération très nette des timbres olympiques a été souvent exprimé par les athlètes du Village. Pour ces raisons, l'emploi des machines ne pouvait donner toute satisfaction. L'oblitération très soignée au timbre à main a été jugée préférable pour les cartes postales.

Le trafic, dans le sens, a arrivée a, a été plus important et plus régulier que dans le sens « départ ». Non seulement les athlètes ont reçu sensiblement plus de correspondance et de journaux qu'il n'en ont envoyés, mais le bureau du Village Olympique a servi d'organe centralisateur pour la direction des correspondances adressées à toutes les délégations aux Jeux. Olympiques.

#### *Le Service Télégraphique*

Un appareil Hugues était installé au Village. Il a été expédié 714 télégrammes représentant 9.097 mots, dont 970 mots de télégrammes du service intérieur et le reste des services internationaux ordinaires ou urgents.

Les télégrammes arrivant au Village Olympique étaient distribués à domicile, au Stade Olympique le cas échéant et aux Stades annexes, Vélodrome d'Hiver, Stade Nautique des Tourelles, chaque fois que les circonstances le permettaient. A signaler la difficulté de la distribution des télégrammes dont les adresses comportaient en tout et pour tout un nom et : *Jeux Olympiques*. La difficulté n'était pas grande lorsqu'il s'agissait d'un athlète connu, mais les recherches étaient laborieuses quand cela n'était pas.

### *Le Service Téléphonique*

Deux cabines reliaient le Village à Paris ; un poste mobile le reliait à Colombes. Il y eut 2.177 communications enregistrées et pour la plupart échangées avec les commerçants de Colombes.

En dehors de ces postes, des abonnements temporaires

obtenue par la liaison directe du Stade Olympique, par le Central télégraphique de Paris, avec les grands centres mondiaux.

\*\*\*

L'exploitation téléphonique fut l'objet de soins non moins particuliers de l'Administration.

Voici le détail de l'installation à laquelle, après entente avec le Comité Olympique Français, elle procéda :

*Stade de Colombes*. — Service urbain : 10 cabines, 1 ligne directe Stade Olympique-Siège social à Paris. — Service interurbain et international : 5 cabines, 2 lignes directes avec le service des annotatrices de l'interurbain. — Pour mémoire : 4 tableaux de gérantes, 3 lignes de service Stade-Marcadet, Stade-Auteuil, Stade-Wagram, 9 cabines concédées à des agences ou journaux, 6 postes spéciaux pour le Marathon.



avaient été souscrits par les délégations des Etats-Unis, du Japon, de la Suède, de la Norvège et la Banque du Village.

### *Au Stade Olympique*

#### *Le Télégraphe et le Téléphone*

L'importance de l'installation téléphonique et télégraphique du Stade de Colombes, mise exclusivement à la disposition de la presse, a nécessité un matériel considérable et un personnel

En ce qui concerne le télégraphe, il fut installé quatorze appareils quadruples Baudot et quatre Hughes. Le personnel était constitué par l'équipe spéciales de l'Administration chargée d'assurer le service dans tous les déplacements officiels du Chef de l'Etat, des Membres du Gouvernement et dans toutes les grandes manifestations.

Pendant la période d'exploitation, il a été transmis 4.405 télégrammes représentant 244.579 mots. La rapidité de l'expédition était légendaire. Ainsi, l'annonce d'une victoire était reçue moins de 10 minutes après à Buenos-Ayres, à New-York ou à Toronto, ce qui permettait souvent à un athlète de recevoir de son pays d'origine un télégramme de félicitations en retour avant d'avoir quitté le Stade. Cette rapidité d'exécution était

*Stade Tennis* : 10 cabines.

*Stade Pershing* : 6 cabines

*Stade de Paris* : 6 cabines.

*Stade Bergeyre* : 6 cabines.

*Vélodrome d'Hiver* : 10 cabines et 1 ligne au réseau pour le Secrétariat général du C. O. F.

*Stade Nautique des Tourelles* : 9 cabines et 1 ligne au réseau pour le Secrétariat général du C. O. F.

#### Sur les Stades Anne Annexes

Indépendamment du service télégraphique du Stade, des installations spéciales d'appareils télégraphiques rapides et téléphoniques ont été effectuées au Vélodrome d'Hiver, à la Piscine des Tourelles et à la Piste Municipale de Vincennes, pendant les périodes indiquées ci-après.

Vélodrome d'Hiver, 26 juin au 20 juillet.

Piscine des Tourelles, 13 au 20 juillet.

Piste Municipale, 26 et 27 juillet.

Pour chacun de ces lieux de réunions, le trafic est représenté par les chiffres suivants :

345 Télégr. 21.823 mots 37.761.30 Télégr. internationaux

*Piscine des Tourelles*

983 Télégr. 69.503 mots 82.703.43 Télégr. internationaux

*Piste Municipale*

45 Télégr. 3.123 mots 4.127.20 Télégr. internationaux

*Terrain de Polo de Garches* : 6 cabines téléphoniques.

*Terrain de Polo de Bagatelle* : 3 cabines.

*Bassin d'Aviron d'Argenteuil* : 6 cabines.

*Vélodrome Municipal de Vincennes* : 6 cabines.

*Tir de Chasse d'Issy-les-Moulineaux* : 1 cabine.

*Tir de Chasse de Versailles* : 6 cabines.

*Fronton de Pelote Basque du Point-du-Jour* : 1 cabine.

*Bassin des Mureaux pour les régates à la voile* : 4 cabines.

En vue de faciliter l'écoulement du trafic de et vers Colombes, le nombre des lignes entre ce bureau et Paris a été augmenté de 12 dans chaque sens, soit 24 lignes supplémentaires en service.

Au total, les besoins directs ou indirects des Jeux Olympiques ont nécessité la construction ou l'installation de 146 lignes, 5 tableaux de gerantes et d'un standard à 100 directions au bureau de Colombes.

9.000 communications ont été données dans ces différents postes.

Un personnel composé d'environ cinquante commis, receveurs, gerantes, gardiens, a assuré tous ces services dont certains fonctionnaient jusqu'à 2 heures du matin. Il était placé sous la direction de deux fonctionnaires remarquables : M. l'Inspecteur Delie, pour l'installation générale, et M. Barutel particulièrement, pour le télégraphe.

## Le Service des Attachés

Cette nouvelle institution, qui fonctionna régulièrement pour la première fois aux Jeux de Paris, avait été ainsi définie par une annexe aux règles générales des Jeux Olympiques :

Pour faciliter les rapports entre le Comité organisateur et les Délégations de chaque nation, le Comité organisateur a la faculté de désigner une personne qui remplira le rôle « d'attaché » auprès de la Délégation à laquelle elle aura été affectée.

Cet « attaché » devra connaître la langue du pays auquel appartient la Délégation qu'il représentera.

La désignation de cet « attaché » se fera d'accord avec le Comité organisateur et le pays participant intéressé.

L'« attaché » ainsi désigné doit se mettre en rapport avec le Comité organisateur, six mois au moins avant l'ouverture des Jeux.

Chaque « attaché », sous le contrôle du Comité organisateur, a pour mission :

A. — De veiller à la bonne organisation du voyage des équipes participants.

B. — De collaborer à l'organisation du voyage des équipes.

C. — De recevoir ces équipes à la frontière.

D. — De collaborer à l'organisation du logement.

E. — D'intervenir auprès du Comité organisateur pour toute réclamation ou demande, soit individuelle, soit collective d'ordre exclusivement administratif.

F. — D'examiner ces demandes ou réclamations et si le bien-fondé en est reconnu, de les transmettre au Comité organisateur.

G. — De distribuer les cartes et les invitations délivrées par le Comité organisateur et de lui transmettre toutes demandes relatives à ce sujet

H. — D'intervenir auprès du Comité organisateur, pour les questions relatives au logement et à la nourriture de tous les officiels et participants.

Dans son rapport, M. de Polignac, Président de la Commission des Arts et Relations Extérieures qui eut à assurer le service des Attachés, a cru devoir consigner comme suit les observations que lui suggéra cette organisation.

L'expérience a montré que les règles fixées par le protocole au sujet des attachés étaient beaucoup trop strictes.

En réalité, c'est une besogne qui dépasse les forces d'un seul homme, et surtout lorsque cette besogne, d'une durée de plusieurs mois, est une occasion de perpétuels et considérables déplacements où nécessitent des intéressés une situation absolument indépendante.

La Commission des Arts n'est parvenue à résoudre ces difficultés qu'en recrutant ses attachés dans les organisations préétablies qui s'occupent, à Paris, de recevoir les étrangers.

Ces organisations ont pu alors prendre à leur compte au moins une partie des charges que la fonction imposait à certains de ceux qui l'acceptaient.

Mais beaucoup de ces Associations n'ont qu'une action intermittente, et il n'en existait d'ailleurs que pour les nations les plus importantes qui ont avec notre pays des rapports si constants qu'en ce qui les concernait les difficultés étaient à l'avance résolues.

Il n'en allait pas de même pour toutes les nations et ceci nécessita un choix judicieux et par cela même délicat des candidats aptes à cette difficile mission et voulant bien, au surplus, la remplir.

La commission des Arts a eu la bonne fortune d'heureusement aboutir.

Voici donc comment et par qui fut établie la liaison entre les délégations et le Comité Olympique Français :

*Chef des Attachés* : M. Lafaurie.

*Argentine* : M. Brisson.

*Australie* : M. Rutherford.

*Autriche* : M. Szent-Ivanyi.

*Belgique* : M. Robert Lacroix.

*Brésil* : M. Boulingre.

*Bulgarie* : M. Sava Kiroff.

*Canada* : MM. Rutherford et de Tinan.

*Chine* : M. Scie Ton Fa.

*Danemark* : MM. de Wichfeld et Thorwald Ellegaard.

*Egypte* : M. Vauchcr.

*Espagne* : M. Botella.

*Esthonie* : M. Jurgenson.

*Finlande* : M. de Etter.

*Grande-Bretagne* : MM. de Tinan et Rutherford.

*Hollande* : M. Van Ryck.

*Hongrie* : M. Szent-Ivanyi.

*Italie* : M. Fabio Orlandini.

*Japon* : M. Sugimura.

*Lettonie* : M. Groswald.

*Lithuanie* : M. Dobkevitch.

*Luxembourg* : M. Gavderman.

*Norvège* : M. Eitzen.

*Pérou* : M. Jean Chavez.

*Pologne* : M. Smogorzewski.

*Roumanie* : M. Krainik.

*Suède* : MM. Carlender et Léo Tisseau.

*Tchécoslovaquie* : M. Siblik.

*Turquie* : M. Lacroix.

*Uruguay* : M. de Arteaga.

*Yougoslavie* : M. Yovanovitch.

Dans beaucoup de circonstances délicates les attachés, avec notre bon collaborateur à leur tête, M. Lafaurie, surent remplir

avec infiniment de tact leur rôle d'agent de liaison. Pendant la période active des Jeux, leur tâche fut en vérité absorbante, mais leur bonne grâce et leur dévouement ne furent jamais en défaut. Le Comité Olympique Français tient à leur en témoigner sa vive reconnaissance.

## Les Médailles et Diplômes

### *Le Concours pour la Médaille Olympique*

Les règles générales des Jeux spécifient que les prix aux Jeux Olympiques consistent en médailles olympiques et diplômes. Chaque médaille est accompagnée d'un diplôme. Il est également décerné un diplôme à l'équipe victorieuse dans les concours par équipes.

Le Comité organisateur peut, sur la proposition d'une Fédération internationale, décerner un diplôme de mérite à un concurrent dont la performance a été brillante, mais qui n'a pas gagné de prix.

Tous les participants aux Jeux reçoivent une médaille commémorative.

En résumé, il est attribué trois médailles par épreuves :

#### a) *Pour les épreuves individuelles.*

1. Au vainqueur, une médaille en vermeil et un diplôme.
2. Au second, une médaille en argent et un diplôme.
3. Au troisième, une médaille en bronze et un diplôme.

#### b) *Pour les épreuves par équipes.*

1. A l'équipe victorieuse, un diplôme ; à chacun des équipiers, une médaille en vermeil et un diplôme.
2. A la seconde, un diplôme à l'équipe ; à chacun des équipiers, une médaille en argent et un diplôme.
3. A la troisième, un diplôme à l'équipe ; à chacun des équipiers, une médaille en bronze et un diplôme.

Dans les épreuves par équipes, tous les participants ayant effectivement participé à l'épreuve, ont droit à la médaille et au diplôme correspondant au prix gagné par l'équipe.

Au surplus, dans sa séance du 6 juin 1921, à Lausanne, le Comité International Olympique avait décidé, sur la proposition de M. le Comte de Baillet-Latour, qu'un concours international serait ouvert sur l'initiative du Comité Olympique Français. et que la médaille primée, soumise à l'agrément du Comité International Olympique, deviendrait la récompense définitive aux Jeux Olympiques futurs. Seule la médaille commémorative serait laissée au choix des Comités Nationaux et varierait ainsi de quatre ans en quatre ans.

Comme le modèle de la Médaille olympique devait être établi pour être apporté à la session du Comité International Olympique, à Rome, en avril 1923, et qu'il avait paru impossible de convoquer à un concours international des artistes lointains auxquels on ne laissait pas le temps nécessaire pour exécuter leur travail, il fut décidé par le Comité International Olympique, à sa séance du 9 juin 1922, la suppression du concours international, mais non la suppression du concours.



La médaille olympique

AVERS

REVERS

*Concours Limite.* — Le Comité Olympique Français restait donc chargé d'organiser, entre quelques jeunes artistes français de son choix, un concours restreint. Une liste de six noms

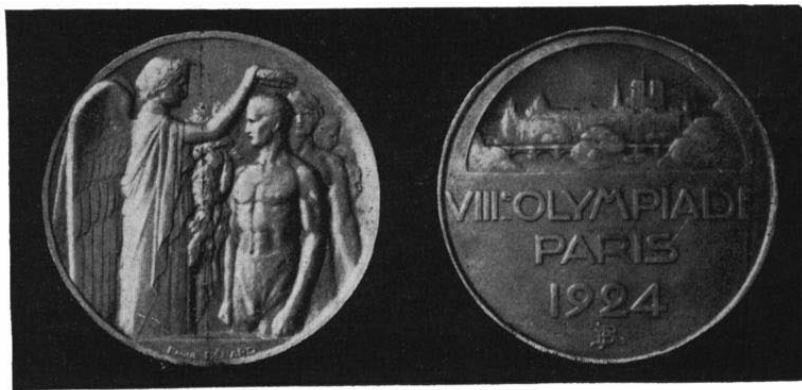

La médaille commémorative.

AVERS

REVERS

lui fut fournie par les indications de M. Olivier Sainserre, Président du Jury de Peinture, amateur d'art réputé, et de M. Georges Salles de la Direction des Beaux-Arts. C'étaient MM. Bénard, Fraisse, Morlon, Poisson, Rivaud, Roques, tous titulaires de médailles d'or ou de Prix de Rome, et tous initiés aux sports que, d'ailleurs, ils pratiquaient.

Une lettre du 23 octobre 1922 leur faisait connaître les conditions du concours.

Le 1<sup>er</sup> février 1923, ils devaient apporter au siège social du Comité Olympique Français leurs projets exécutés en plâtre ou dans la matière définitive, afin qu'ils soient soumis à l'examen de la Commission des Arts.

Comme l'incertitude de la récompense et la crainte de perdre et son temps et sa peine font que la plupart des artistes qui prennent part à un concours n'y consacrent que leurs instants de loisir, les membres de la Commission avaient décidé que chacun des concurrents recevraient une indemnité de 3.000 francs pour son travail, et le premier projet classé, un prix de 15.000 francs, à charge par son auteur de faire exécuter par la Monnaie un coin face et un coin revers.

M. le Colonel Bonvalot, Directeur de l'École de Gymnastique de Joinville avait, à la demande du Comité Olympique Français, accordé aux artistes l'autorisation d'assister, quand ils le voudraient, aux exercices de ses athlètes, de les prendre, s'ils le désiraient, pour modèles. Il leur consacra, par surcroît, des séances de projections cinématographiques représentant les Finlandais vainqueurs des Jeux précédents. On pouvait, au ralenti, étudier leurs attitudes et leurs mouvements.

Cependant, lorsque le 1<sup>er</sup> février les projets furent apportés au siège du Comité Olympique Français, on peut se convaincre d'un premier coup d'oeil combien il est difficile à un artiste de se dépouiller des influences de l'école pour traduire librement les impressions directes de la vie. On était en présence de travaux consciencieux mais manifestement à peu près tous inspirés de réminiscences antiques.

La médaille où apparut le plus d'originalité fut celle de M. Rivaud. Elle fut acceptée par la Commission des Arts, à la troisième séance d'examen.

Au cours de la même séance, la Commission décida de confier à M. Roques la médaille commémorative; mais, par la défaillance de cet artiste, le soin de son exécution fut confiée à M. Raoul Benard, qui, précédemment avait gravé la médaille des Sports d'Hiver.

La frappe fut exécutée à la Monnaie de Paris.

Il a été remis 912 médailles des Jeux et 9.500 médailles commémoratives.

### *Le Diplôme Olympique*

C'est à M. Bernard Naudin que la Commission des Arts a demandé de composer le diplôme spécialement établi pour les Jeux Olympiques.

Le choix de M. Bernard Naudin fut suggéré par la Direction des Beaux-Arts.

M. Bernard Naudin se mit au travail après beaucoup d'hésitation. Il ne lui fut point dissimulé que le tirage de son dessin





Reproduction du diplôme Olympique.

serait donné à l'imprimeur dont le prix de revient serait le plus bas, et il appréhendait que ce souci d'économie ne fit du tort à la parfaite interprétation de son modèle. La Commission le rassura en lui prouvant, par de nombreux exemples, que l'économie n'allait pas nécessairement à l'encontre d'un travail bien fait et que c'étaient, au contraire, souvent la dépense

exagérée et le mauvais goût qu'on rencontrait ensemble. Plusieurs maisons réputées de Paris furent mises en concurrence et accordant crédit à la bonne conscience artistique de notre collaborateur, il fut associé à la délibération qui précédait le choix définitif, qui se porta sur la maison Dewambez.

Le Comité Olympique Français eut la bonne fortune, par

acette association des diverses compétences techniques et de tous les efforts, de trouver le procédé de reproduction à la fois le plus fidèle et le plus avantageux.

L'établissement de chaque diplôme au nom du lauréat ou du participant fut confié à un service de calligraphie installé au Comité Olympique Français. Il fut ainsi établi 10.700 diplômes qui, hormis ceux remis directement, furent expédiés à chacun des Comités Olympiques par les soins de sa légation à Paris.



Le vase de Sèvres dont les répliques furent remises aux vainqueurs des Jeux Olympiques.

## Le Vase Olympique

Les prix, aux Jeux Olympiques, consistent en médailles et diplômes, mais il est devenu de tradition courante, qu'un souvenir particulier soit remis aux vainqueurs. Toutefois, il est bon d'ajouter qu'en aucun cas, ce souvenir ne peut affecter la forme d'un prix olympique supplémentaire et que sa distribution ne peut être liée à celle qui, conformément au protocole olympique, clôt les Jeux Olympiques.

Aux Jeux de 1924, ce souvenir fut offert, sur la suggestion du Comité Olympique français, par le Conseil Municipal de

Paris, sous la forme d'un vase spécialement exécuté par la Manufacture Nationale de Sèvres.

Le dessin en fut confié à un artiste du plus grand talent, M. O. Guillonnet qui réalisa une œuvre remarquable que l'on put admirer à l'Exposition internationale des Arts Décoratifs qui se tint à Paris. Le Gouvernement français en fit don par la suite au Musée Olympique international installé à Lausanne par les soins du Baron Pierre de Coubertin et ce sont les répliques de ce vase original qui ont été remises aux vainqueurs olympiques. A la demande du Comité Olympique français l'expédition en fut faite à chaque Comité. Olympique national par les soins des légations intéressées.

## La Propagande pendant les Jeux

*Les Mâts Décoratifs — Les Ecrans Lumineux. —  
Les Panneaux Artistiques. — La T.S.F.*

Dans un chapitre précédent, il a été relaté tout au long l'œuvre, avant les Jeux, de la Commission de la Propagande que présida M. Paul Rousseau.

C'est évidemment dans la période de préparation que le rôle de cette Commission s'imposait plus particulièrement, ce qui ne signifie pas, toutefois, qu'il finissait avec l'ouverture des Jeux. Il prenait simplement un caractère différent : il avait eu, en quelque sorte, à préparer l'atmosphère; il lui restait à l'entretenir.

L'effort de cette Commission porta naturellement sur Paris pour maintenir constamment le public en éveil.

Avec l'autorisation de la Préfecture de la Seine, il fut installé, dans les endroits les plus fréquentés et aux abords des principales gares, vingt mâts décoratifs portant un panneau avec l'affiche olympique.

Tous les samedis des affiches donnant le programme de la



Les affiches Olympiques exposées à la devanture d'une agence de théâtre.

semaine étaient apposées sur les trois cents colonnes de publicitéspectacles de Paris.

Enfin, d'immenses panneaux artistiques sur toile ont été édifiés aux endroits suivants : Boulevard des Capucines, Rond-Point des Champs-Élysées, Faubourg Montmartre, Boulevard de la Madeleine, Rue de Rome, Avenue de la Motte-Picquet, Place de la Bourse, Rue de la Paix.

Ces panneaux représentaient le Stade de Colombes ; des cadres spéciaux étaient réservés pour recevoir le programme hebdomadaire.

\*\*\*

Les principaux théâtres de Paris ont projeté, sur leur écran lumineux, les communiqués et les informations du Comité Olympique Français à raison de quatre vues par soirée. Le nombre de ces projections s'est élevé au total de 3.264.

## L’AFFICHAGE DANS PARIS



A la devanture d'un restaurant.



Sur un emplacement officiel.



A la devanture d'une banque.

Enfin, grâce à un accord avec la Société des Transports en Commun de la Région Parisienne et la Compagnie du Chemin de Fer Métropolitain, il a été apposé des papillons olympiques sur les tramways, autobus, bateaux, pontons et wagons du Métropolitain pendant une période de deux mois.



La T. S. F. qui avait servi, pendant la période d'organisation, à la diffusion des conférences, causeries commentant la

préparation des Jeux, fut utilisée alors pour lancer chaque jour, à travers le monde, les résultats sportifs et les faits saillants de chaque jour. Téléphoniquement, le Bureau Central radiotélégraphique recevait le texte de la communication qui était ensuite émise par les postes de la Doua (Lyon), Fayette (Bordeaux) et Basse-Lande (Nantes). Ce dernier poste s'adressait surtout aux passagers des navires et paquebots de l'Océan.

Il fut ainsi expédié quotidiennement des messages en trois langues pendant toute la durée des Jeux, y compris les tournois de rugby et de football disputés du 4 mai au 9 juin.

## La Commission de la Presse

### *Son Rôle. — Son Organisation*

LA création d'une Commission de la Presse, décidée par le Secrétariat général en accord avec le Commissariat de la Propagande, fut arrêtée le 14 décembre 1923.

La présidence d'honneur a été offerte à M. de Nalèche, Président du Syndicat de la Presse Française.

M. Georges Bruni, Secrétaire général du Syndicat de la Presse Sportive et Touristique, en a été le président actif.

Le but de cette Commission est indiqué par ses subdivisions :

- 1° Sous-Commission d'Attribution s'occupant de l'attribution des cartes ou insignes de presse ;
- 2° Sous-Commission de logement et de transport ;
- 3° Sous-Commission de réception pour renseigner et accompagner les journalistes étrangers.

Ces diverses Commissions ont été composées comme suit :

COMMISSION DE LA PRESSE. — *Président d'honneur* : M. de Nalèche; *Président* : M. Georges Bruni; *Vice-Présidents* : MM. Orlandini, T.-T. Topping et Ch. Faroux; *Secrétaire Général* : M. Anfry.

SOUS-COMMISSION D'ATTRIBUTION. — *Président* : M. Georges Bruni; *Secrétaire* : M. Anfry; *Membres* : MM. Bénac, H. Desgrange, Durou, Glarner, Guérin, Orlandini, T.-T. Topping, Morf, Orkevad, Echague, de Gobart.

SOUS-COMMISSION DES LOGEMENTS ET TRANSPORTS. — *Président* : M. Glarner; *Secrétaire* : M. Letorey; *Membres* : MM. de Saint-Remy, Oger, Drigny, Roger, Labric, Neumeyer, Aldo, Borella, T.-T. Topping, Marquas, Bontemps, Bruni, Anfry.

SOUS-COMMISSION DE RÉCEPTION. — *Président* : M. Glarner; *Secrétaire* : M. Frank-Puaux; *Membres* : MM. Daniel Cousin, de Saint-Patou, G. de Lafreté, Joë Bridge, Max Abbat, Paul Champ, Strohl, Violette, Ceria, Abbott, Durandal, Philippe, Barga, Tignol, Séré de Rivière, Massard, De Gobart, Bruni, Anfry.

Etant donné que les locaux de la rue de Grammont allaient bientôt, malgré leur espace, se révéler insuffisants pour le Comité Olympique Français eu égard à l'affluence grandissante des journalistes sollicitant des renseignements ou des cartes, il devint indispensable de trouver d'autres locaux. Au mois de mars 1924, les services de la Presse étaient transportés 17, Boulevard Haussmann, à l'entresol. Cet entresol comportait une antichambre et trois grandes salles dont une principale fut réservée aux membres de la Presse étrangère, les autres étant affectées aux services de rédaction et d'attribution des cartes. Enfin, une grande salle d'informations était installée au rez-de-chaussée du 13 de la rue de Marivaux, en face l'Opéra-Comique, à l'angle du Boulevard des Italiens, c'est-à-dire en plein centre de Paris, afin de permettre aux journalistes de faire leur copie sans perte de temps. Un bar-buffet permanent fut installé dans cette salle ainsi que des cabines téléphoniques fonctionnant jusqu'à 1 heure du matin, et autres moyens rapides de communication et d'information nécessaires, soit avec l'extérieur, soit avec les services du Comité Olympique Français.

De grands tableaux recevaient, de quart d'heure en quart d'heure, les communiqués de propagande et les résultats des épreuves. Les agences françaises d'information, répondant avec la plus grande amabilité à la demande du Comité Olympique Français, assurèrent gracieusement le service de tous les communiqués.

Le Touring Club de France et le Club Alpin Français fournirent également leurs tableaux spéciaux pour l'affichage de leurs informations.

La Commission de la Presse était composée de journalistes français et de représentants qualifiés des associations de Presse étrangère.

Son rôle principal était d'accréditer les journalistes réellement qualifiés pour avoir accès à la tribune de presse installée dans chaque Stade Olympique.

Elle ne prenait en considération que les demandes des journalistes professionnels apostillées par le Directeur du journal intéressé ou par les Associations de Presse étrangères officielles.

Ainsi était sûrement éliminé (« l'élément amateur ») qui n'aurait fait que d'encombrer les tribunes de presse uniquement réservées à (« l'élément travailleur Y.

Afin de simplifier le contrôle, la Commission de la Presse ne connaissait qu'un seul journaliste accrédité par journal ou agence, ce journaliste étant considéré comme seul responsable des cartes qui lui étaient remises au titre du journal ou de l'agence qu'il représentait.

La reconnaissance officielle de la Commission de la Presse donnait droit, au journaliste intéressé, au demi-tarif sur les réseaux français de la frontière à Paris et retour. Une carte d'identité lui était également délivrée par les soins du Comité Olympique Français.

Une brochure spéciale, véritable *vade mecum* du journaliste aux Jeux Olympiques, fut éditée par le Commissariat de la Propagande et distribuée aux membres de la Presse française et étrangère. Cette brochure, bien que de format réduit, fournissait de nombreux et intéressants renseignements : détail des Services de la Commission de la Presse, programme général, facilités pour le logement, curiosités à Paris, restaurants, expositions, etc...

Au point de vue technique sportif, les services de la Presse distribuèrent environ 2.000 brochures spéciales et autant de programmes généraux. Enfin, un millier de guides ou prospectus sur le Tourisme en France furent remis aux journalistes étrangers.

## Les Journalistes accrédités aux Jeux de Paris

724 journalistes ont été accrédités par la Commission de la Presse. 685, dont nous donnons la liste, ont effectivement suivi les réunions.

### ALLEMAGNE

<b>Berlin</b>	R. BEHRENS	<i>Fussball.</i>
	CAHEN	<i>Express Correspondenz.</i>
	W. DOMANIENSKI	<i>Dziennik Berlinski.</i>
	G. NOWAK	<i>Deutsche Allgemeine Zeitung.</i>
	V. RECHNITZ	<i>Central Correspondenz.</i>
<b>Francfort</b>	E. RENELL	<i>Dei Leichathlet.</i>
	W. DOERR	<i>Frankurter Zeitung.</i>
<b>Hambourg</b>	H. FRICKE	<i>Turnen Spiel Und Sport.</i>
<b>Heidelberg</b>	W. MANG	<i>Der Schwimmer.</i>
<b>Leipzig</b>	E. CHEMINITZ	<i>Mitteldeutsche. Sportzeitung.</i>
<b>Stuttgart</b>	E. BLUM	<i>Der Kicker.</i>
	E. BUHLMANN	<i>Der Kicker.</i>

### AMERIQUE LATINE

<b>Paris</b>	E. FERNANDEZ	<i>Amérique Latine.</i>
	M. D'ORSAY	<i>Agencia Americana.</i>

### ARGENTINE

<b>Buenos-Ayres</b>	G. BESAVILBASO	<i>La Argentina.</i>
	E. DE CASCANO-TEGUI	<i>La Accion. Caras y Caretas.</i>
	O. ECHAGGUE	<i>La Nacion.</i>
	S. DE GOEJE	<i>El Telegrafo.</i>
	A. HORTAL	<i>La Prensa.</i>
	R. MARTINEZ	<i>Nueva Era et El Dia.</i>
	J. QUESADA	<i>La Razon.</i>
	R. ROSINGANA	<i>Critica.</i>
	A. VIGIL	<i>El Grafico.</i>
	A. VILLANUEVA	<i>La Republica.</i>
<b>Rosario</b>	R. TRAZAR	<i>La Capital.</i>
	L. AMAYA	<i>El Orden.</i>
<b>Tucuman</b>		

### AUSTRALIE

<b>Londres</b>	T. SMITH	<i>Australian Press Association.</i>
<b>Melbourne Sydney</b>	P.-F.-V. TURNER	<i>The Herald.</i>
	H. HAY	<i>Daily Guardian.</i>

### AUTRICHE

<b>Vienne</b>	A. AIGNER	<i>Arbeiter Zeitung.</i>
	D <sup>r</sup> P. COHN	<i>Das Neue Europa.</i>
	G. MEISI	<i>Sport Tagblatt.</i>
	J. RITTER	<i>Das Morgen Wiener Tagblatt.</i>
	E. SPIEGLER	<i>Wiener Allgemeine Zeitung.</i>
	A. STEINER	<i>Kronen Zeitung.</i>
	F. SZIGETHY	<i>Wiener Morgenzeitung.</i>
	H. ZEILS	<i>Der Abend.</i>

### BELGIQUE

<b>Anvers</b>	M. CHOME	<i>Neptune.</i>
	VAN ECKELEN	<i>Le Matin.</i>
	J. LANGENUS	<i>Het Handelsblad.</i>
	C. ROMBAUT	<i>De Volsgozet.</i>
	R. SENTEN	<i>De Schelde.</i>
	V. BOIN	<i>La Notion Belge.</i>
	DE GOBART	<i>Le Soir.</i>
	R. JOANNES	<i>Le XX<sup>e</sup> Siècle.</i>
	MACHUREY	<i>L'Etoile Belge.</i>
	A. MEYER	<i>Le Peuple.</i>
	A. MESTAG	<i>La Libre Belgique.</i>
	A. RICHARD	<i>Ligue Vélocipédique Belge.</i>
	G. ROSTEN	<i>L'Indépendance Belge.</i>
	SOUGENET	<i>Pourquoi Pas. Midi.</i>
	J. VAUTRIN	<i>La Dernière Heure.</i>
<b>Liège</b>	J. VERICH	<i>La Meuse.</i>
	M. BEERBLOCK	<i>L'Express et l'Echo du Soir.</i>
	CH. BRONNE	<i>Gazette Van Gent.</i>
	VAN DAMME	<i>La Gazette de Liège</i>
	E. PAULUS	<i>L'Avenir du Tournaisis.</i>
	M. RIMBAUT	

### BRESIL

<b>Rio-de-Janeiro Sao-Paulo</b>	A. KLINGELHOFER	<i>Correio de Manha.</i>
	S. DA COSTA SILVA	<i>Correio Paulistano.</i>

### CANADA

<b>Montréal</b>	J. O'BRIEN	<i>The Montreal Daily Star.</i>
<b>Paris Vancouver</b>	M.-B. COTSWORTH	<i>Vancouver Daily Sun.</i>
	W.-H. INGRAM	<i>Canadien Press Association.</i>

### CHILI

<b>Santiago</b>	M. VERGARA	<i>Zig-Zag.</i>
	F. VICUMA	<i>El Mercurio.</i>

### CHINE

<b>Paris</b>	SCIE-TON-FA	<i>Bureau de la Presse Chinoise.</i>
--------------	-------------	--------------------------------------

### CUBA

<b>La Havane</b>	F.-G. DE CISNEROS	<i>Heraldo de Cuba.</i>
------------------	-------------------	-------------------------

### BULGARIE

<b>Sofia</b>	G. KERKOFF	<i>La Bulgarie.</i>
	N. VASSILIEFF	<i>Sporten Pregled.</i>

LES MEMBRES DES BUREAUX DES DIFFÉRENTES COMMISSIONS DE PRESSE



Charles FAROUX



Thomas T. TOPPING



Georges BRUNI



Fabio ORLANDINI



Géo LEFEVRE



André GLARNER

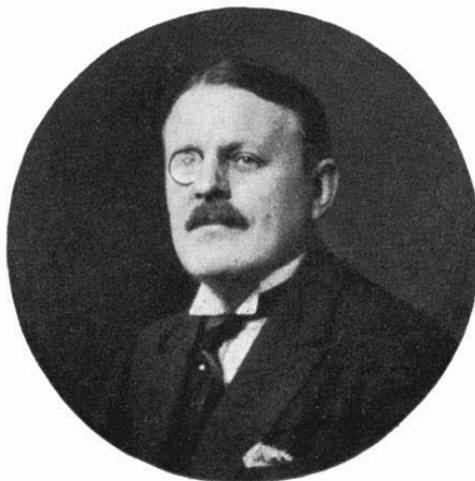

FRANK PUAUX

**Journaux et Agences Bulgares à Paris**

N. STOILOFF *Agence Télégraphique Bulgare.*

**DANEMARK**

**Copenhague**

E. AABYE *Politiken.*  
 E. ANDERSON *B. T.*  
 H. BENDIX *Social Demokraten*  
*Dessinateur.*  
 B. BING *Nationaltidende.*  
 A. DIEMAR *Berlingske Tidende.*  
 F. HOFFMAN *Ekstra-Bladet.*  
 J. LARSEN *Nationaltidende.*  
 R. NIELSEN *Social Demokraten.*  
 P. SALOMONSEN *Idraetsbladet.*  
 S. STEENBERG *Kobenhaun.*  
 A. VELSCHOW-RASMUSSEN *Berlingske Tidende.*

**EGYPTE**

**Le Caire**

E. ERMOLLI *La Bourse Egyptienne.*  
 J.-B SABA *The Egyptian Mail.*  
 H. SHAWKY *Al Syasa.*  
 R. VAUCHER *El Ahram.*

**EQUATEUR**

**Guayaquil**

A. ANINAT-SEMINARIO *El Telegrafo.*

**ESPAGNE**

**Barcelone**

J. Garcia ALSIMA *Laz Nolicias.*  
 R. ASSENS *Deportes.*  
 F. BARENYS y CAMBUS *Diario del Comercio.*  
 M. CABEZA *La Vanguardia.*  
 I. CORBINOS *El Diluvio et Excelsior.*

J. ELIAS *La Veu de Catalunya.*  
 J. TERRENS FONT *El Mundo Deportivo.*  
 F. MADRID *Stadium.*  
 A. MASFERER FILS *La Vanguardia.*  
 F.-C. MELGAR *Correo Catalan.*  
 J. ROSELL *El Mondo Deportivo*  
 A. SAMAT *Tennis.*

**Bilbao**

J.-A. TRABAT *La Jornada Deportiva*  
 J. ARAMBURU *Euzkadi et Excelsior.*  
 T. ISASI *El Liberal.*

**Madrid**

R.-S. ARIAS *A. B. C.*  
 E.-R. AYUSO *El Liberal.*  
 C. BARGA *El Sol.*  
 J. BLANCO *El Universo.*  
 F. CIFUENTES *La Voz et El Sol Fehbus.*

M. FERNANDEZ *Prensa Graphica.*  
 L. GONZALEZ *Prensa Graphica.*  
 A. KARAG *El Debate.*  
 R. LAFOREST *Correspondencia Espana.*

E. NEVILLE *La Epoca.*  
 J. SORIANO y GUERRERO *Informaciones.*

**Murcie**

E. TEUSS *El Imparcial.*  
 L. ARDURA y ALTUNA *Murcia Deportiva.*

**Saint-Sébastien**

J.-A. BERRAONDO *El Pais Vasco.*  
 S. DIAZ *El Pueblo Vasco.*

**Séville**

M. ORBEA *El Pueblo Vasco.*  
 ROYER-DELOCHE *J. El. Noticiero Sevillano.*

**Valladolid**

YRAOLS Maximiliano *El Norte de Castilla.*

**Vigo**

M. DE CASTRO *Faro de Vigo.*  
 F. DE CASTRO *Galicia.*  
 J. GROVAS LAGO *Galicia.*

**ESTHONIE**

O. LOVI *Eesti Spordileht.*  
 H. TAMMER *Paewaehe Toimetus.*  
 J. WILLEMSON *Waba Maa.*  
 Mlle E. SAUKAS *Postimees*

**ETATS-UNIS**

**Reval**

**Tartus**

**Boston**

**Brooklyn**

**Buffalo**  
**Cincinnati**  
**Chicago**

**Colombus**  
**Detroit**  
**Divers**

**Hartford**  
**Lowell**  
**New-York**

J. HALLAHN *Boston Globe.*  
 S. HUDELSTON *Christian Science Monitor.*  
 F. SANBRORN *Boston Evening Transcript.*  
 MRS F.-M. BARRON *Brooklyn Standard Union.*

H. HAINSWORTH *Buffalo Times.*  
 MISS M. ASCHAM *Cincinnati Post.*  
 W.-E. NASH *The Chicago Daily News.*

DON SKENE *The Chicago Tribune.*  
 H.-G. WALES *The Chicago Tribune.*  
 L.-W. RIESS *The Athletic Word.*  
 M. CODEL *The Detroit News.*  
 W. BIRD *Consolidated Press Association.*

H.-N. ANDERSON *The Harford Times.*  
 R. DOWD *The Lowell Sun.*  
 F.-K. ABBOTT *International News Service.*

Miss B. BEATTY *The Century Magazine.*

J. EVANS *Associated Press.*  
 H. FLORY *International News Service.*

C.-R. HARGROVE *The Wall Street Journal.*

G. HICKOK *Brooklyn Daily Eagle.*  
 L. HILLS *New-York Herald.*  
 E.-L. JAMES *The New-York Times.*

E. JESSUP *The American Legion Weekly.*

J.-H. LOWREY *New-York Evening Post.*

F. MASSON *International News Service.*

T. MEREDITH *The Christy Walsh Syndicate.*

W. MILLER *United Press of America.*

J. MORISSON *The New-York Sun.*  
 A. MURRAY *The World.*  
 N. PENDLETON *Physical Culture Magazine.*

G. RICE *New-York Tribune.*

S. ROBERTSON *New-York Herald.*  
 M. SAGUET *Associated Press.*

H. SCHEELE *American Lawn-Tennis.*

C. STREIT *The Evening Post.*  
 T. TOPPING *Associated Press of America.*

D. WALSH *International News Service.*

K.-W. WEHB *Herald Tribune Syndicate.*

B. WOON *The Universal Service*  
 G. BOGUE *The Paris Times.*

**Philadelphie**

R. CARROLL *Public Ledger.*  
 H.-T. RUSSELL *Ledger Syndicats.*

**Taunton**

J.-A. OWENS *The Taunton Daily Gazette.*

**Washington**  
**Waterbury**

S. HEILIG *The Washington Star.*  
 B.-A. O'HARA *The Republican American News.*

FINLANDE

<b>Abo</b>	K. NORDFORS	<i>Abo Underrattelser.</i>
<b>Borga</b>	K. ENEGREN	<i>Nuori Voima.</i>
<b>Hango</b>	H. MONSEN	<i>Hango.</i>
<b>Helsingfors</b>	O. CLÉMENT	<i>Dessinateur Helsingin Sanomat.</i>
	V. EKLOF	<i>Nya Tidningen.</i>
	Y. HALME	<i>Helsingin Sanomat.</i>
	JUKOLA M.	<i>Suomen Urheilulehti.</i>
	V. KAARNA	<i>Uusi Suomi.</i>
	A. NYBERG	<i>Finska Notys Byram.</i>
	Y. OJANDER	<i>Suomen Urheilulehti.</i>
	L. PIHKALA	<i>Suomen Urheilulehti.</i>
	L. SCHYBERGSSON	<i>Suomen Urheilulehti.</i>
	H. SJOSTROM	<i>Nya Tidningen.</i>
	V. SMEDS	<i>Athlos.</i>
	E. SOINIO	<i>Suomen Urheilulehti.</i>
	K. SOINIO	<i>Suomen Urheilulehti.</i>
	G. SUNDVALL	<i>Idrottsbladet.</i>
<b>Kouvola</b>	V.-J. PENTTALA	<i>Kouvolan Sanomat.</i>
<b>Lappeenranta</b>	T. RASILAINEN	<i>Etela Savo.</i>
<b>Pori</b>	O. KAJAVA	<i>Satakunnan Kansa.</i>
<b>Turku</b>	A. KETONEN	<i>Turum Sanomat.</i>
	J.-S. STRANDBERG	<i>Turum Sanomat.</i>
<b>Vasa</b>	IKOLA	<i>Vaasa.</i>
<b>Viborg</b>	M. MAKINEN	<i>Karjala.</i>
	H. RELANDER	<i>Wiborgs Nyheter.</i>

FRANCE

<b>Alger</b>	P. LAFITTE	<i>L'Echo d'Alger.</i>
	W. PIQUET	<i>L'Algérie Sportive.</i>
	M. VIOLETTE	<i>La Dépêche Algérienne.</i>
<b>Amiens</b>	R. LEVEILLARD	<i>Le Nordiste.</i>
<b>Bordeaux</b>	G. BÉNAC	<i>La Petite Gironde.</i>
	M. LAPORTE	<i>L'Athlète.</i>
	E. VILLANOVE	<i>La France de Bordeaux et du Sud-Ouest.</i>
<b>Casablanca Cette</b>	R. SEGUY	<i>La Vigie Marocaine.</i>
	R. MORELLE	<i>L'Information Sportive Méridionale.</i>
<b>Charleville</b>	L.-R. DAUVEN	<i>Le Journal des Ardennes.</i>
<b>Dax</b>	R. PUJOL	<i>Athlétic.</i>
<b>Dijon</b>	C. RAULT	<i>Le Bien Public.</i>
<b>Dunkerque</b>	J. BEAUCLAIR	<i>Le Nord Maritime.</i>
	P. CAPELLE	<i>Le Nord Maritime.</i>
<b>Epinal</b>	M. HISLER	<i>L'Express de l'Esl.</i>
<b>Grenoble</b>	G. VILLETAN	<i>Le Petit Dauphinois et les Alpes Sportives.</i>
<b>Limoges</b>	C. TARDIEU	<i>Le Courrier du Centre.</i>
<b>Lyon</b>	P. MOREL	<i>Tous Sports.</i>
	P. VIEUX	<i>Lyon-Sports.</i>
		<i>Le Progrès.</i>
<b>Mâcon</b>	. <sup>d</sup> OYEN	<i>La Vie Sportive.</i>
<b>Le Mans</b>	<sup>a</sup> DELON <sup>m</sup> .	<i>La Sarthe — Le Régional de l'Ouest.</i>
	J. HAAG	<i>La Sarthe.</i>
<b>Marseille</b>	M. FÉRAUD	<i>Bulletin de la Force.</i>
	C.-A. GONNET	<i>Les Sports de Provence.</i>
	M. RAFFAELLI	<i>Le Petit Provençal.</i>
<b>Metz</b>	E. HANNAUX	<i>Le Messin.</i>
	Mme PIVOT	<i>Le Messin (Dessinateur).</i>

Montpellier

CRISTINI	<i>Le Petit Méridional de Montpellier.</i>
J. MARQUÈS	<i>Le Languedocien Sportif.</i>
J. DE SAINT-PASTOU	<i>L'Eclair de Montpellier.</i>
<b>Moulins</b>	<i>Courrier de l'Allier.</i>
<b>Mulhouse</b>	<i>Alsace Football.</i>
	<i>Journal de Mulhouse.</i>
	<i>Journal de Mulhouse.</i>
	<i>Alsace Football.</i>
	<i>Alsace Football.</i>
	<i>Alsace Football.</i>
<b>Nantes</b>	<i>Le Phare.</i>
	<i>Le Phare.</i>
<b>Nevers</b>	<i>Paris-Centre.</i>
<b>Nice</b>	<i>L'Eclaireur de Nice.</i>
	<i>L'Eclaireur de Nice.</i>
<b>Oran</b>	<i>L'Echo d'Oran.</i>
<b>Paris</b>	<i>Aéro-Sport (Dessinateur).</i>
	<i>MEMBRE DE LA COMMISSION DE LA PRESSE.</i>
	<i>LE RIRE (DESSINATEUR).</i>
	<i>HUMANITÉ</i>
	<i>L'Auto.</i>
	<i>Le Rappel.</i>
	<i>L'OEuvre.</i>
	<i>Agence Havas.</i>
	<i>Tennis et Golf.</i>
	<i>Le Peuple.</i>
	<i>Cyclospor</i>
	<i>L'Illustration Economique et Financière.</i>
	<i>L'Auto.</i>
	<i>L'Aérophile.</i>
	<i>Paris-Soir.</i>
	<i>La Lanterne.</i>
	<i>L'Echo des Sports.</i>
	<i>Membre de la Commission de la Presse.</i>
	<i>L'OEuvre.</i>
	<i>Le Gaulois.</i>
	<i>La Croix.</i>
	<i>Le Figaro.</i>
	<i>Les Débats.</i>
	<i>La Liberté.</i>
	<i>Tennis et Golf.</i>
	<i>Le Journal.</i>
	<i>Agence Radio.</i>
	<i>L'Auto et le Magazine Illustré National.</i>
	<i>Excelsior.</i>
	<i>L'OEuvre.</i>
	<i>Le Matin (Dessinateur).</i>
	<i>L'Auto.</i>
	<i>Le Petit Parisien.</i>
	<i>L'Auto.</i>
	<i>La Presse (Dessins-teur).</i>
	<i>L'Information.</i>
	<i>La Revue Française.</i>
	<i>L'Intransigeant.</i>
	<i>L'Action Française.</i>
	<i>L'Ere Nouvelle (Dessinateur).</i>
	<i>Tennis et Golf.</i>
	<i>Le Petit Parisien.</i>
	<i>Aéro-Sport.</i>
	<i>Sporting.</i>
	<i>Le Journal du Peuple.</i>
	<i>Agence Havas.</i>
	<i>Divers.</i>
	<i>L'Ere Nouvelle.</i>

L. DE FLEURAC	<i>Le Journal.</i> <i>Membre de La Commission de la Presse.</i>	DE SAINT-REMY	<i>L'Auto-Membre de la Commission de la</i>
F. FRANK-PUAUX	<i>L'Avenir.</i>	R. SALARNIER	<i>Agence 'Radio</i>
FRANTZ-REICHEL	<i>L'Auto.</i>	SAUVAIRE	<i>L'Echo des Tirs aux Pigeons.</i>
GABLIN	<i>L'Auto.</i>	SEGUIN	<i>L'Auto (Dessinateur).</i>
M. GALEY	<i>L'Agence Africaine.</i>	A. STEINES	<i>Le Petit Journal.</i>
M. GAUDILLIÈRE	<i>L'Agence Havas.</i>	P.-V. STOCK	<i>L'Aviron.</i>
GAUTHIER-CHAUMET	<i>L'Auto.</i>	D. STROHL	<i>L'Education Physique.</i>
GILLIS	<i>La République Française.</i>	TEISSÈDRE	<i>L'Auto.</i>
GLACET	<i>L'Auto.</i>	G. THÉRY	<i>L'Œuvre.</i>
L. GOY	<i>Le Sport Universel Illustré.</i>	THIBAudeau	<i>Les Jeunes.</i>
M. GRIS	<i>Le Petit Journal.</i>	R. THOMMAZO	<i>L'Intransigeant.</i>
R. GRUNBERT	<i>Le Figaro (Dessinateur).</i>	T. TOUCHET	<i>L'Illustration.</i>
R. GUÉRIN	<i>Le Malin, Le Quotidien.</i>	E. TOULOT	<i>Paris-Sport.</i>
G. HANOT	<i>Le Miroir des Sports.</i>	TRISTAN BERNARD	<i>Divers.</i>
R. HERBERT	<i>L'Echo des Sports.</i>	J. TRONÇAY	<i>Le Journal.</i>
F. HONORÉ	<i>L'Illustration.</i>	L. VAUDECRANE	<i>Exportateur Français.</i>
HUE	<i>L'Œuvre.</i>	Mme VIOLLIS	<i>Le Petit Parisien.</i>
JOLY	<i>L'Auto.</i>	VIROT	<i>Le Miroir des Sports (Dessinateur).</i>
LABARTHE	<i>L'Auto.</i>	H. DE WEINDEL	<i>Excelsior.</i>
J. LAFFITTE	<i>Très Sport.</i>	H. POZZI	<i>Le Nord-Est.</i>
P. LAFITTE	<i>L'Echo de Paris.</i>	VIEU	<i>L'Eclair de l'Est.</i>
G. DE LAFRETE	<i>Le Courrier du Centre.</i>	DE VELLE	<i>L'Ouest-Eclair.</i>
H. LARQUEY	<i>L'Homme Libre.</i>	R. BESSE	<i>L'Escrime et le Tir.</i>
J. LÉBOULANGER	<i>Agence Radio.</i>	DELAVOYE L.	<i>L'Escrime et le Tir.</i>
G. LEFÈVRE	<i>Divers.</i>	Gustave MILET	<i>la Dépêche de Rouen et de Normandie.</i>
LENIEF	<i>La Journée Industrielle.</i>	E. PAREAU	<i>Le Journal de Rouen.</i>
R. LEHMANN	<i>L'Intransigeant.</i>	J. JOUVIN	<i>L'Express du Midi.</i>
J. LEMAITRE	<i>Le Monde Illustré.</i>	Marcel RODOLPHE	<i>La Dépêche de Toulouse.</i>
LETOREY	<i>Membre de la Commission de la Presse.</i>	VAYSSE	<i>Auto et Sports.</i>
LHERMIT	<i>Paris-Soir.</i>	J. ROBENNE	<i>La Dépêche de Tour.</i>
LHÉVIN	<i>Le Petit Parisien et Le Populaire.</i>	J. MAYER	<i>Le Petit Troyen.</i>
L. MAERTENS	<i>L'Auto.</i>	<b>GRANDE-BRETAGNE</b>	
H. MARQUAS	<i>Commission de la Presse.</i>	R.-F. HAYES	<i>The Bristol Times et Mirror.</i>
MARGOT	<i>L'Auto.</i>	P.-J. PHILIPP	<i>Birmingham Post.</i>
G. MARTIN	<i>Le Petit Journal.</i>	C.-E. NEWHAM	<i>The Press Pioneer of India.</i>
A. MASSARD	<i>La Liberté.</i>	H.-A. CROWTHER	<i>The Yorkshire Evening Post.</i>
MATHEY	<i>Paris-Soir.</i>	R. ATKINSON	<i>Wesminster Gazette, Daily Graphic, Sunday Times.</i>
MONTCHANIN	<i>La Journée Industrielle.</i>	J. BARRETT-BRAND	<i>Financial Times.</i>
H. DE MONTHERLANT	<i>Demain.</i>	H.-C. CARDOZO	<i>Daily Mail.</i>
J. MORTANE	<i>Très Sport et Le Petit Journal.</i>	DEETH	<i>Central News.</i>
MOUSSOU	<i>Le Journal.</i>	M.-H. DONOHUE	<i>The Daily Chronicle.</i>
G. NEUMEYER	<i>Le Journal.</i>	A. GLARNER	<i>Exchange Telegraph.</i>
M. NICOLAS	<i>Agence radio.</i>	A.-B. GEORGE	<i>George's International Sports News Agency.</i>
R. DE NYS	<i>Petit Parisien.</i>	R. HIELD	<i>The Morning Post.</i>
A. OBEY	<i>L'Impartial Français.</i>	G.-H.-M. HOLLOWEY	<i>Weekly Dispatch.</i>
M. OGER	<i>L'Auto.</i>	J. HUGHES	<i>The Evening Standard.</i>
OLIVIER	<i>L'Auto.</i>	L.-J.-H. LAWRENCE	<i>Morning Post.</i>
J. PARSONS	<i>Paris-Midi.</i>	J.-B. MALHUSH	<i>The Sporting Life.</i>
J. PHILIPPE	<i>Membre de la Commission de la Presse.</i>	NOBLE HALL	<i>News of the World.</i>
D. PILLET	<i>Les Sportives.</i>	J. POLLOCK	<i>Daily Express The Sunday Express.</i>
H. PREVOT	<i>Agence Haven.</i>	C.-W. PRACKFORD	<i>The Sporting Life.</i>
R. PUJOL	<i>Le Sportsman.</i>	C.-W. PRICE	<i>Daily Mail.</i>
A. RAVAUD	<i>Très Sport</i>	MISS I. RAMSAY	<i>Sunday Times.</i>
A. REUZE	<i>Le Miroir des Sports.</i>	H.-P. ROBINSON	<i>The Daily Chronicle.</i>
G. ROGHI	<i>Fantasio (Dessinateur).</i>	P. RUDD	<i>Daily Herald.</i>
ROCHEVERRE	<i>L'Opinion.</i>	G. SLOCOMBE	
M. ROSSINI	<i>L'Eclair.</i>		
L. ROUBAUD	<i>Le Quotidien.</i>		
P. ROUSSEAU	<i>Le Temps.</i>		
L. ROYER	<i>Le Petit Parisien.</i>		
H. SAILLARD	<i>L'Auto.</i>		



	H.-W. SMITH F.-W. TONKIN	STAR ET DAILY NEWS. <i>Australian Cable Service.</i>
	J.-W. WARD	<i>The Yachting World et Marine Motor Journal.</i>
<b>Manchester</b>	A.-M. WELSTER R.-S. ECKERSLEY J.-G. HAMILTON F.-W. HATTON J. TEVNAN	<i>The Yorksire Post.</i> <i>Sporting Chronicle.</i> <i>Manchester Guardian.</i> <i>Athletic News.</i> <i>Empire News.</i>
<b>Sheffield</b>	M. BENNETT	<i>Sheffield Daily Telegraph.</i>

#### Agences et Journaux anglais à Paris

E.-M. AMPHLETT R. ATKINSON	<i>The Times.</i> <i>Gazette Wesminster</i> <i>Daily Graphic.</i>
J. BELL M.-H. DONOHOE A. GLARNER R.-M. NEALE A. MACRY	<i>The Daily Telegraph.</i> <i>The Daily Chronicle.</i> <i>Exchange Telegraph.</i> <i>Agence Reuter.</i> <i>Paris Evening Telegram.</i>

#### GRÈCE

<b>Athènes</b>	D. ALLAS	<i>Eleftheios Loghos.</i>
----------------	----------	---------------------------

#### HOLLANDE

<b>Amsterdam</b>	A. BURGER J. FEITH A. IZAKS S. LIONI G.-J. NYLAND	<i>De Telegraph.</i> <i>De Indisch Post.</i> <i>Handesblad.</i> <i>Handesblad.</i> <i>Handesblad.</i> <i>Agence Vazdias.</i>
	A.-J.G. STRENGHOLT P. VAN SONSREECK T.-C. TIESKENS H.-W. VLLEGEN	<i>Handesblad.</i> <i>De Tyd.</i> <i>De Courant Het.</i> <i>Het Volk.</i>
<b>Batavia</b>	HEYMANS S.	<i>Bataviach Newsblad.</i>
<b>Berg Op Zoom</b>	Van H.-P.-M. VERLINDEN	<i>De Zoom.</i>
<b>Bilthoven</b>	C.-J. GROOTHOFF	<i>Het Sportblad.</i>
<b>Groningue</b>	H. LESTURGEON	<i>Dagblad.</i>
<b>Haarlem</b>	P.-W. PEEREBOOM	<i>Haarlem's Dagblad.</i>
<b>S. Gravenhage</b>	Van den GARDEN J. MOORMAN	<i>Haagsche Courant.</i> <i>Sport Kroniek.</i>
<b>Koog Aan de Zaan</b>	H.-J. BOHLMeyer	<i>Het Geeltje.</i>
<b>La Haye</b>	D.-J. COUVÉE H. LEVY Mlle Kate DE RIDDER	<i>Het Paard.</i> <i>De Nieuwe Courant.</i> <i>Het Vaderland.</i>
<b>Rotterdam</b>	L. FAUST MEERUM TERWOGT H. ROOZEN DE JONG Van BECKEN DONK C. FREEVE	<i>Rotterdamsch Newsblad.</i> <i>Nieuwe Rotterdamsche Courant.</i> <i>De Courant Naasbode.</i> <i>De Locomotief.</i> <i>Provinciale Overijselsche.</i>

#### HONGRIE

A. BARON A. BLEYER	<i>Todzei Hirlap.</i> <i>Keletmagyarorszagi Sporthirlap.</i>
BUS FEKETE L. E. DIETL E. DIETEL L. FARAGO E. FODOR	<i>Szinhasi Let</i> <i>Esti Kurir.</i> <i>Nemzeti Sport.</i> <i>Sport Hirlap.</i> <i>Pesti Naplo.</i>

D <sup>R</sup> J. FOLDESSY E. GARAI A. DE GLAZEWSKI L. GOLDMANN V. GYARFAS G. HOLITS F. KANN	<i>Sport Hirlap.</i> <i>Sport Hirlap.</i> <i>Szent Giorgy.</i> <i>Todzei Hirlap.</i> <i>Ez Est.</i> <i>Budapest Hirlap.</i> <i>Kosepmagyarorszagi Sporlap.</i>
D. KIRALY J. KISS O. KRUYT G. DE KURTHY J. LUSTIG D <sup>R</sup> MAMUSICH M. M. MUNKACSY E. PALLOS V. PETROVICH V. RENAY F. SZENTGYORGYI E. SZERELEMHEGYI B. SRAUCH A. TOLNAY D <sup>R</sup> VADAS E. VARNAI G. VER A. VILLANYI J. RAZSO	<i>Sport Hirlap.</i> <i>Sport Hirlap.</i> <i>S z o t a t .</i> <i>Dunantul.</i> <i>Pester Lloyd.</i> <i>Nemzeti Sport.</i> <i>Nemzeti Sport.</i> <i>A Reggel.</i> <i>Kepes Sport.</i> <i>Szinhasi Elet Az dsaj.</i> <i>Pesli Hirlap.</i> <i>Anep.</i> <i>Nemzeti Sport.</i> <i>Magyarorsag.</i> <i>Nemzeti Sport.</i> <i>Szinhasi Elet Az dsaj.</i> <i>Vilag et Szeged.</i> <i>Vilag et Szeged.</i> <i>Reggeli Hirlap, Miskolczi Naplo, Eszakeruleti Sportuj-sag.</i>

#### Miskolez

#### Agences et Journaux Hongrois à Paris

J. GESTEZI	<i>Agence Télégraphique Hongroise.</i>
------------	--

#### IRLANDE

T. HANSEY	<i>The Freeman's Journal.</i>
P.-J. MATTEW	<i>Independant Newspaper.</i>

#### ITALIE

<b>Florence</b>	W. BALDI	<i>Diana.</i>
<b>Gènes</b>	A. NATOLI P.-E. di STEFANO	<i>Il Lavoro.</i> <i>Il Caffaro.</i>
<b>Milan</b>	R. FOA A. FRACCAROLI F. ORLANDINI	<i>La Sera.</i> <i>Corriere della Sera.</i> <i>La Gazzetta dello Sport.</i>
	A. PALAZZOLI N. PASCAZIO P. PETROSELLI L. POLI M. ROSSI	<i>Fonosport.</i> <i>Il Secolo.</i> <i>Popolo d'Italia.</i> <i>La Rivista Illustrata.</i> <i>Il Mezzogiorno.</i>
<b>Naples</b>	P. SPEZIALE	<i>L'Ora.</i>
<b>Palerme</b>	G. CORIDORI R. GUERRA A. LEONE V. ORIO	<i>Radio Nazionale.</i> <i>Il Giornale d'Italia.</i> <i>Agence Stefani.</i> <i>Idea Nazionale e Mattino.</i> (Rome et Naples).
<b>Rome</b>	C. SARTI Comte V. RAOZZA V. TOMINASINI A. BORELLA	<i>La Tribuna.</i> <i>Il Ring.</i> <i>La Sera.</i> <i>Il Passe Sportivo.</i> <i>Gazetta del Popolo.</i> <i>La Stampa.</i> <i>Guerin Sportivo.</i> <i>Il Canottaggio.</i> <i>La Stampa Sportiva.</i>
<b>Trieste</b>	E. CASABLORE D <sup>R</sup> V. CREMASCOLI M.-A. ROSSI	
<b>Turin</b>		

#### Journaux Italiens à Paris

F. GAZZONI	<i>L'Italie Nouvelle.</i>
------------	---------------------------

## JAPON

<b>Osaka</b>	HIGASHIGUCHI Y. KUSUYAMA H. OKABE	<i>Osaka Asahi.</i> <i>Osaka Mairichi.</i> <i>Asahi Sports.</i>
<b>Tokio</b>	T. KINOSHITA S. MUTO SIGHETOKOU J. BALET	<i>Tokio Nichi-Nichi.</i> <i>Miyako.</i> <i>Tokio Asahi.</i> <i>Hochi.</i>

## LETTONIE

<b>Riga</b>	G. BUCKMANN B. BUZAROVŠ A. LUKSTIN  E. MEDNIS J. OYA R. PLUME	<i>Darba Balss.</i> <i>Sporta Zurnals.</i> <i>Illustrets Zurnal Tele-</i> <i>grafa.</i> <i>Latvijas Kareivis.</i> <i>Segodna.</i> <i>Jaunakas Sinas.</i>
-------------	---	--

## LITHUANIE

<b>Kovno</b>	S. GARBACAUSKAS I. KOLTUNSKY M <sup>ME</sup> KUBILIUNAITE- GARBACAUSKINE	<i>Karys.</i> <i>Zydu Balso.</i> <i>Sportas.</i>
--------------	---	--

## LUXEMBOURG

<b>Esch Alzette Luxembourg</b>	A. BRAUN F. RICHARD A. SERVAIS	<i>Le Journal d'Esch.</i> <i>Sport.</i> <i>L'Indépendance Lu-</i> <i>xembourgeoise.</i>
------------------------------------	--------------------------------------	--

## MEXIQUE

<b>Mexico</b>	A. CUELLAR A. SUS	<i>Excelsior.</i> <i>El Universal.</i>
---------------	----------------------	---

## NORVEGE

<b>Bergen</b>	S.-J. HENRIKSEN	<i>Bergens Tidende.</i> <i>Morgenavisen.</i>
<b>Christiania</b>	C. CHRISTENSEN E. DIESEN B.-M. JOHNSEN H. LEHMKUHL  E. PAULSEN I. VETLESEN S. WENDELBØ	<i>Ardeiderbladet.</i> <i>Aftenposten.</i> <i>Middagsavisen.</i> <i>Tidens Tegn.</i> <i>Morgenposten.</i> <i>Idraetsliv.</i> <i>Morgenbladet.</i> <i>Norsk Telegrambyraa.</i>
<b>Drammen</b>	A. AASERUD	<i>Fremtiden.</i>
<b>Porsgrung</b>	S. GISHOLT	<i>Grenmar.</i>

## PEROU

<b>Lima</b>	E. FALCONE A. D'ONOFRIO	<i>Variedades Cronica.</i> <i>El Comercio.</i>
-------------	----------------------------	---

## POLOGNE

<b>Cracovie</b>	S. BRANDE M. KAHANY H. SZATKOWSKI E. WORONIECKI	<i>Tygodnik Sportowy.</i> <i>Nowosci Ilustrowany.</i> <i>Przeglad Sportowy</i> <i>Nowa Reforma.</i>
<b>Katowitz</b>	S. BERNATT	<i>Gazeta Ludowa.</i>
<b>Lwow</b>	S. KRZYCZKOWSKI S. LASKOWNICKI J. MOSCISKI S. POLAKIEWICZ	<i>Sport.</i> <i>Wick Novy.</i> <i>Kurjer Lwowski.</i> <i>Słowa Polskiego.</i> <i>Kurjer Sportowy.</i>
<b>Varsovie</b>	F. FRANCIKOWSKI T. DE GARCZYNSKI DE KLECZOOWSKI M. NIRENBERG	<i>Kurjer Poranny.</i> <i>Kurjer Polski.</i> <i>Swiat.</i> <i>Der Moment.</i>

T. SEMADENI W. SIKORSKI	<i>Stadjon.</i> <i>Agence Télégraphique</i> <i>Polonaise.</i> <i>Gazeta Warszaska.</i>
S. SOSNICKI	

## Journaux Polonais à Paris

B. BIELSKI	<i>Sokol Polski.</i>
------------	----------------------

## PORTUGAL

<b>Lisbonne</b>	P. BORDELLO PI- NHEIRO DE ALMADA ME- GREIROS C. MOUTON OSORIO M. PINHEIRO CHA- GOS A. OSORIO	<i>Diario de Lisboa.</i> <i>Secolo.</i> <i>Os Sports.</i> <i>Correo da manha.</i> <i>Diario de Noticias.</i>
-----------------	---	--

## Porto

N. DE BRITO E CUNHA	<i>Jornal de Noticias.</i>
------------------------	----------------------------

## ROUMANIE

<b>Arad</b>	A. KOMLOS L. SZEKELY	<i>Genius.</i> <i>Evdelyi Sport.</i>
<b>Brassov</b>	J. HALASZ	<i>Brassov Lapok.</i>
<b>Bucarest</b>	S. HOBARA	<i>Presa Israelita Mon-</i> <i>dalia.</i> <i>Echol Sportif.</i>
<b>Nagyvarad</b>	J. NICOLAESCU	<i>Sporthirlap.</i>
<b>Oradia Mare</b>	E. POPPER	<i>Rador.</i>
<b>Timisoara</b>	L. HEKELY P. KEPPICH	<i>Banati Sportelet.</i>

## RUSSIE

### Journal, Russe à Paris

GOMOLITZKY	<i>Les Dernières Nouvel-</i> <i>les.</i>
------------	---

## SUEDE

<b>Goteborg</b>	G. AHLBERG H. KUHLMANN E. SAMUELSSON  I. SELANDER J. TORELL  H. WARNLOF	<i>Goteborgs Tidningen.</i> <i>Goteborgs Handels-</i> <i>tidnings.</i> <i>Nordisk Lawn-Tennis.</i> <i>Goteborgs Handels-</i> <i>tidnings.</i> <i>Goteborgs Handels-</i> <i>tidnings.</i>
<b>Norkoping</b>	B. EKELUND	<i>Norrkopings Tidnin-</i> <i>gar.</i>
<b>Stockholm</b>	E. EKSTRAND M. ARNO  P. BREWITZ T. DAHLIN  E. DAHLKOG E. O'HARA E. JESKE D. JONASON G. KJALLHAGEN M. KOCH S. LINDHAGEN T. QUENSEL V. RUSEN S. STROBL  E. SJOESTEDT	<i>Sollftea Bladet.</i> <i>Stockholms Tidnin-</i> <i>gen.</i> <i>Idrottsbladet.</i> <i>Stockholms Tidnin-</i> <i>gen.</i> <i>Stockholms Tidnin-</i> <i>gen (Dessinateur).</i> <i>Stockholms Dagblad.</i> <i>Dagens Nyheter.</i> <i>Dagens Nyheter.</i> <i>Boxing.</i> <i>Social Demokraten.</i> <i>Idrottsbladet.</i> <i>Svenska Dagbladet.</i> <i>Svenska Dagbladet.</i> <i>Idrottsbladet (Dessi-</i> <i>nateur).</i> <i>Directeur de l'Agence</i> <i>Télégraphique</i> <i>Franco - Suédoise -</i> <i>Stockholms Tidnin-</i> <i>gen.</i>

	T. TEGNER	<i>Agence Télégraphique des Journaux de Suède.</i>		E. FLACHBARTH A. HOFBAUER	<i>Pragai Magyar Hirlap. Ceskolovenské Plá- vectvi.</i>
	A. ULVING H. WAEGNER	<i>Idrottsbladet. Aftonbladet.</i>	<b>Prague</b>	M.-J. HORACEK C. LAGUS K. JELINEK Cap. D <sup>R</sup> A. MICALA J. PAUL V. PAVLOUSEK J. PLITCHA V. PROCHAZKA E. RATH M. ROEDER L. SUCHY J. STAVNIK G. WINTER E. SYNEK PR. E. TAUC J. ZOFKA J. KAPECKY A. SOUKUP A. PRIDAL	<i>Ceské Slovo. Prager Tagblatt. Prager Tagblatt. Dustojnicke Luty. Sportsmann. Narodny Listy. Sport. Narodny Listy. Prager Tagblatt. Prager Press. Venkov. Prager Agence. Prayalida. Sportovni Vestnik Sokol. La Tribuna. Cesky Denik. Nova Doba. Palacky.</i>
	<b>SUISSE</b>				
<b>Bâle</b>	W. GAAS KALTENBACH H.-B. MORF D <sup>R</sup> E. RUE	<i>National Zeitung. National Zeitung. Baslen Nachrichten. Schweizerische Fuss- ball und Athletik Zeitung. Schweizerische Fuss- ball und Athletik Zeitung.</i>			
	M. SEXAUER	<i>Der Bund. Le Démocrate.</i>	<b>Pilsen</b>		
<b>Berne</b>	E. SUTER	<i>Le Journal de Genève. La Suisse Sportive.</i>	<b>Valaske Mezi</b>		
<b>Delemont</b>	J. BLANDINO				
<b>Genève</b>	P. COURTHION J. DECRAUZAT E. FILLIOL M. HENNEBERG	<i>Le Tribune de Ge- nève. Tous les Sports. La Revue. Le Gymnaste Suisse. La Gazette de Lau- sanne.</i>			
	<b>Journaux Tchecoslovaques à Paris</b>				
<b>La Chaux-de-Fonds</b>	R. DROZ			C. KRAUS	<i>Bureau Presse Tchè- que.</i>
<b>Lausanne</b>	BOILLAT H.-L. BORY P. DECORVET	<i>L'Education Physi- que. La Tribune de Lau- sanne. Pro-Sport. Sport Sport. Sport. Schweizer Sportnach- richten Bureau. Nouvelle Gazette de Presse Télégraphique Suisse. Schweizer Sportnach- richten Bureau.</i>	<b>Constantinople</b>	PR. A. PILENKO	<i>Mutual News Ex- change.</i>
	E. HARTMANN- BAHON D <sup>R</sup> MESSERLI				
<b>Zurich</b>	R. DE WECK G. EICHENBERGER F. JENNY F. KLIPSTEIN H. KUNZ D <sup>R</sup> M. MULLER O. MULLER A. WEHRLE			<b>TURQUIE</b>	
				BURHANEDDINE BEY A. LACROIX F. OBRADOVITCH SELIM SIRRI BEY J. YAGMOURIAN	<i>Tevhid-i-Efkier Revue Sportive-Ta- nine. La Gazette. Djournouriet. Joghovourti-Tzain.</i>
	<b>TCHECOSLOVAQUIE</b>				
<b>Brno</b>	F. HAVELKA D <sup>R</sup> R. KIRSCH J. LISKA B. SCHMIDT	<i>Slavia. Slavia Narodny Listy. Straz Socialismu. Tagesbote-Der Mor- gen-Sporwoche. Lidove Noviny-Port. Bulletin du Ministère de l'Hygiène Publi- que et de l'Educa- tion Physique. Narodni Politiki. Narodny Listy. Sportovni Vestnik.</i>	<b>Montevideo</b>	<b>URUGUAY</b>	
<b>Brunn</b>	E. NAVARATIL			J. ARTEAGA ECHE- MENDI F. CAMPOLONGO L. CHIAPPARA R. FONTAINA V. LAPIDO G. NATOS RODRI- GUEZ C. QUIJANO	<i>Diario del Plata. La Manana. El Diario. Imparcial. La Tribuna Popular. La Razon. El Pais.</i>
<b>Prague</b>	A. SEKORA D <sup>R</sup> BURES J. BYK J. EBERLE J. FANTA				
				<b>YOUGOSLAVIE</b>	
			<b>Belgrade</b>	B. UGRIBITCH P. BREZNIK	<i>Sport. Slovenski Narod-Slo- venec. Vidovdan. Jugoslavenski List. Hirlap. Sokolski Glasnik. Sportelet. Rijec. Slavenski Sportski List.</i>
			<b>Ljubljana</b>		
			<b>Novi-Sad</b>	T. MOGUINE F. LUKAC L. HAVAS AMBROZIC N. CHILLAG I. SREPEL J. WACHS	
			<b>Sarajevo</b>		
			<b>Subotica</b>		
			<b>Zagreb</b>		

# L'Exploitation des Stades

## Compartimentage des Gradins — Numérotage des Places

### Les Tickets — L'Organisation Générale des recettes

L'exploitation d'un Stade pendant les Jeux Olympiques, comme le Stade de Colombes avec ses 60.000 places de catégories diverses, a nécessité, préalablement, l'établissement d'un plan d'organisation ne laissant rien au hasard.

Deux obligations essentielles devaient s'imposer à l'attention des services chargés de l'exécuter : résoudre le problème de la canalisation du public vers les gradins et organiser un système de location des places — celles-ci numérotées — qui s'alliât parfaitement au service de vente aux guichets.

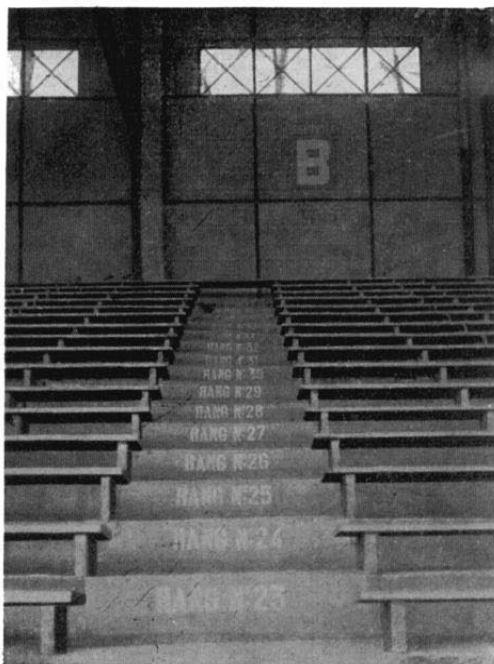

La signalisation des Plans.  
Vue d'un secteur de Tribune  
au Stade de Colombes.

La canalisation rationnelle des spectateurs a été résolue par le compartimentage des gradins; quant aux deux services de location et de vente, ils se juxtaposaient ne formant qu'un seul service, l'un étant la continuation automatique de l'autre.

### Le Compartimentage des Gradins

Le Stade a été compartimenté en Travées ou Divisions correspondant chacune à une porte, lesquelles étaient numérotées de I à 8, pour la tribune d'honneur, et de 17 à 26, pour la tribune de Marathon. Les autres numéros se répartissaient ainsi:



La signalisation des Portes

<b>RÉUNION 39</b> ..... <b>STADE OLYMPIQUE</b> ..... <b>TRIBUNE</b> <b>D'HONNEUR</b> ..... <b>PORTE</b> <b>7</b> ..... <b>CONTROLE</b> <b>122380</b>	<b>REUNION : 39</b> <b>COTÉ ARGENTEUIL</b>  <b>NUMÉROTAGE</b> <b>DES</b> <b>PORTES</b> <b>DU</b> <b>STADE</b> <b>COTÉ RUE PAUL BERT</b> (left) <b>COTÉ BOULEVARD VALMY</b> (right) <b>COTÉ COLOMBES</b>	 <b>VIII<sup>e</sup> OLYMPIADE</b> <b>PARIS 1924</b>  <b>STADE OLYMPIQUE DE COLOMBES</b> <b>TRIBUNE D'HONNEUR</b> <b>PORTE</b> <b>7</b> <b>CONTROLE</b> <b>122380</b>	 <b>.DIVISION 7 .</b> <small>Secteur</small> <b>D</b> <small>RANG</small> <b>17</b> <small>PLACE</small> <b>29</b>	<b>RÉUNION 39</b> ..... <b>Stade Olympique</b> ..... <b>TRIBUNE</b> <b>d'Honneur</b> ..... <b>PORTE</b> <b>7</b> ..... <b>CONTROLE</b> <b>122380</b>
---	--	--	--	---

Reproduction d'un ticket d'entrée au Stade de Colombes.

9 à 16 pour les gredins du virage nord, et 26 à 33 pour ceux du virage sud. Seule la porte donnant accès à la tribune présidentielle ne portait pas d'indication.

C'était ce numéro imprimé visiblement sur le ticket d'entrée qui guidait d'abord le spectateur vers sa division, c'est-à-dire vers sa catégorie de place.

Les divisions ou travées comportant environ 1.100 places numérotées, il eut été difficile à un spectateur de trouver rapidement la sienne si le numérotage avait été continu. Il fut

donc procédé à leur division par *secteurs* A, B, C, D, qui, chacun, comprenaient environ 17 rangées de 16 places. Les deux secteurs de droite étaient numérotés pairs et les deux de gauche impairs. Les mêmes numéros de 1 à 31 ou de 2 à 32 se répétaient invariablement à chaque rangée qui, seule, portait un numéro différent.

Ainsi, dans le Stade, le numéro de la *division* indiquait la catégorie de place; dans la division, le *secteur* guidait vers le rang qui donnait le *numéro* de la place.

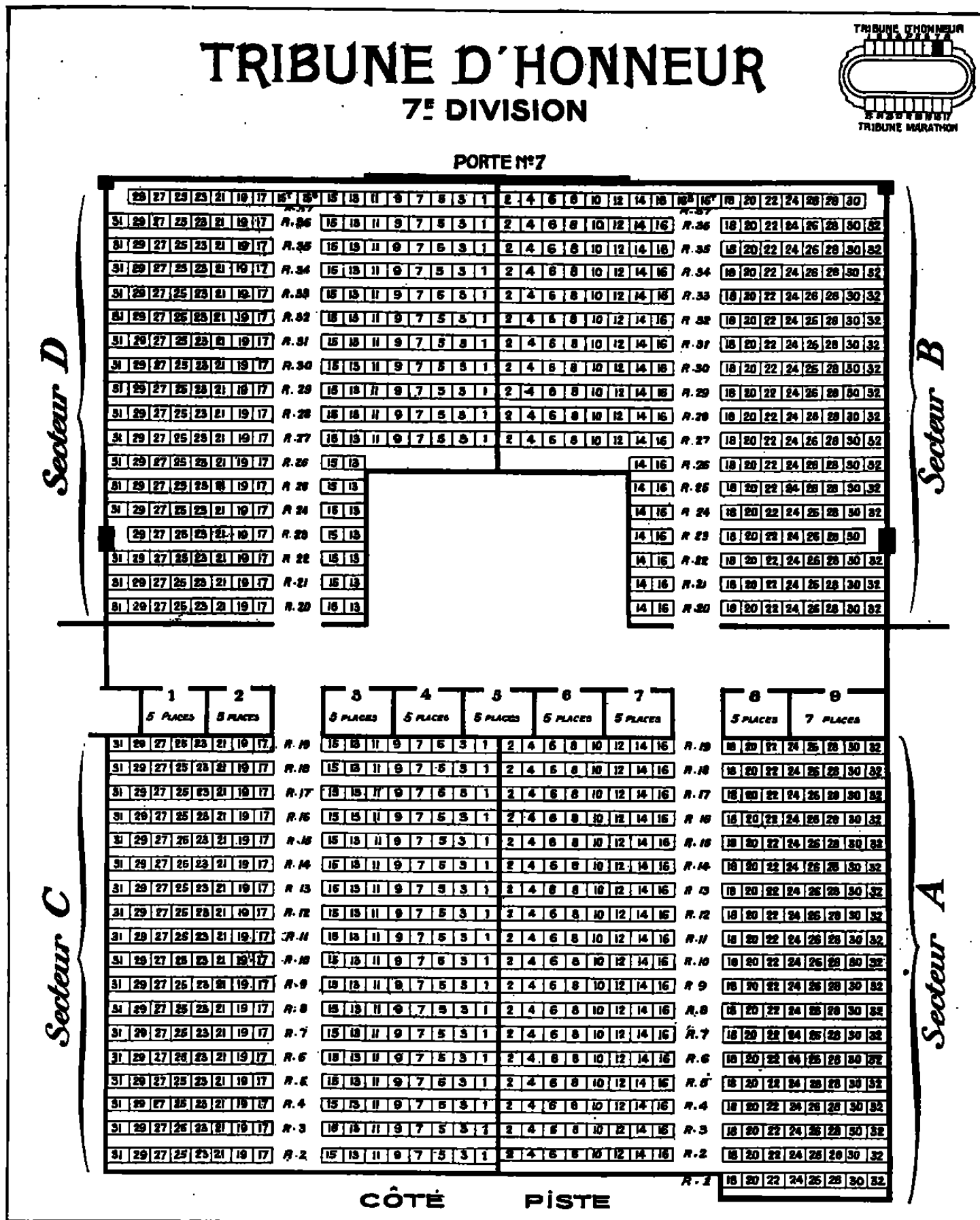

Plan d'une division au Stade de Colombes.

## Les tickets d'Entrée — La Vente aux Guichets —

### La Location

Chacun des billets d'entrée portait les indications mentionnées ci-dessus. Exemple : Un spectateur ayant pris une place dans la deuxième division de la tribune présidentielle obtenait un billet qui pouvait être ainsi libellé : Réunion 73. — Porte 1. — Secteur A. — Rang 13. — Place 2.

En outre de ces indications, le billet comportait un plan sché-

décrite plus haut. Ouvrons une parenthèse pour ajouter que des meubles identiques s'adaptèrent aux autres Stades : Pershing, Bergeyre, Tourelles, Vélodrome d'Hiver, Tennis, etc...

Le compartimentage par catégorie et calculé sur la dimension des carnets de tickets en permettait non seulement l'accès facile, mais encore de trouver parmi les 60.000 places, sans recherches fastidieuses pour le client, le carnet duquel devait être détaché le coupon désiré.

Quand il s'agissait d'un abonnement général pour la durée d'un tournoi, les tickets étaient détachés, par réunion, de leurs

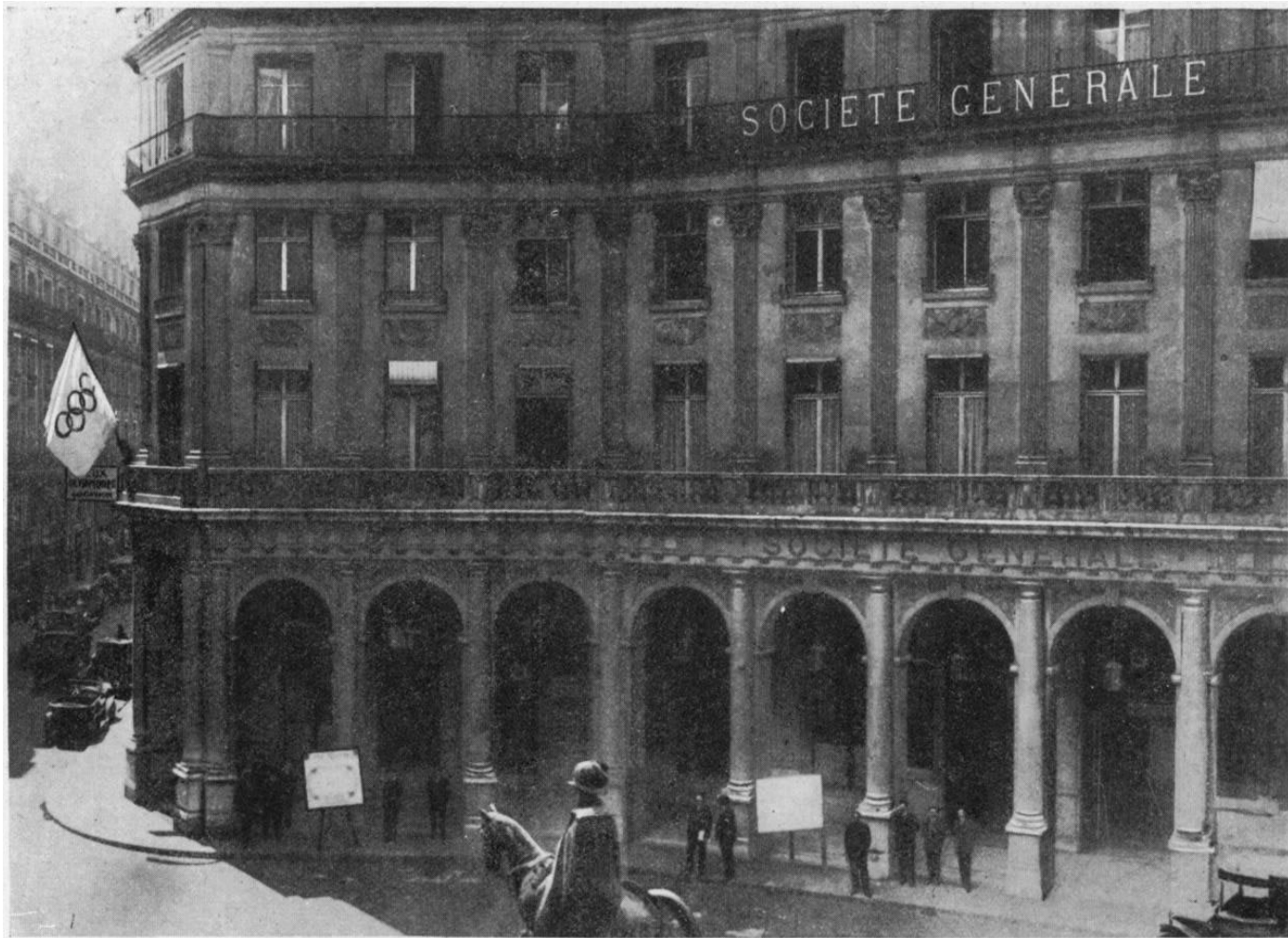

L'agence de la Société Générale, Place Edouard VII où était installé le service de location des places sur tous les stades.

matique du Stade et, imprimée en rouge, la partie des gradins correspondant à sa division et à son secteur.

La confection même de ces tickets fut l'objet d'une étude minutieuse. Ils devaient, comme on vient de le voir, porter un maximum d'indications tout en restant clairs et lisibles et également offrir le moins de prise à la fraude. Cette deuxième condition fut remplie au moyen d'un système de couleurs de papier par réunions et par sport, ainsi que par la surveillance et les sondages au moyen des numéros de contrôle.

\*  
\*\*

Restait un problème important : celui du tirage et de l'emmagasinage des tickets.

Il eut été assez difficile d'évaluer, pour chaque réunion, le nombre de spectateurs possibles car trop d'éléments pouvaient influencer une pareille estimation. On décida donc de tirer par réunion autant de billets qu'il existait de places, c'est-à-dire 60.000 en ce qui concernait le Stade de Colombes.

Comment emmagasiner et manipuler pour la location, puis pour la vente, une masse aussi considérable de tickets — puisque l'organisation jouait certains jours sur six terrains — sans erreur ni perte de temps? Là était la grosse difficulté. Elle fut cependant résolue par la confection de meubles spéciaux reproduisant par la disposition et l'importance de leur compartimentage la répartition totale du Stade de Colombes par tribunes, divisions et secteurs suivant l'organisation que nous avons

carnets et instantanément reliés sur place. Il n'avait pas été, en effet, après étude de la question, confectionné de billets ou de carnets spéciaux d'abonnement. Cette méthode présentait un avantage qui était celui-ci : la location étant arrêtée, les carnets non épuisés étaient sortis de leurs compartiments et la vente en continuait aux guichets. Ainsi, aucun danger de vendre ou de louer deux fois une même place.

\*\*

Les places étaient de différents ordres : Tribune d'honneur, Tribune de Marathon, premières et secondes pour le Stade athlétique de Colombes; tribunes, premières, secondes et troisièmes ou passage et circulation, suivant le cas, pour l'ensemble des autres organisations.

Voici quelles ont été les quantités de billets tirés par catégories :

COLOMBES. — <i>Stade Athlétiques</i> : Sports athlétiques, Cyclisme (arrivée de la course sur route), Football, Gymnastique, Jeux Equestres, Rugby. . . . .	2.640.000
<i>Stade de Tennis</i> : Lawn-Tennis. . .	220.600
<i>Stade d'Escrime</i> : Epée, Sabre. . . .	74.000
VELODROME D'HIVER. — Boxe, Lutte, Poids et Haltères, Escrime (fleuret). . . . .	547.837

STADE PERSHING, STADE BERGYRE, STADE DE PARIS. — Football. . . . .	212.000
TERRAIN DE SAINT-CLOUD, TERRAIN DE BAGATELLE. — Polo. . . . .	180.000
BASSIN D'ARGENTEUIL. — Aviron. . . . .	140.0000
STADE NAUTIQUE DES TOURELLES. — Natation . . . . .	118.432
STAND DE VERSAILLES, STAND D'ISSY- LES-MOULINEAUX. — Tir de Chasse..	15.400

— il était prévu 450 personnes pour certaines journées — mais spécialisé. Il fallait en outre disposer de locaux vastes et aménagés.

Devant les difficultés de recrutement d'un personnel nombreux, pour un temps limité, et offrant un maximum de garantie d'honnêteté, devant la quasi impossibilité d'une installation à l'intérieur de ses propres bureaux, le Comité Olympique Français préféra envisager, pour l'organisation de ce service, une collaboration avec l'important établissement de crédit, la *Société Générale*, dont une certaine catégorie d'agents



La salle de vente des tickets d'entrée sur les Stades à la Société Générale.

STAND DE CHALONS-S/-MARNE, STAND DE REIMS. — Tir à la Cible. . . . .	35.000
VELODROME MUNICIPAL. — Cyclisme . . .	108 696
BASSIN DE MEULAN, BASSIN DU HA- VRE. — Yachting. . . . .	60.000
FRONTON DE PARIS. — Pelote Basque.	47.500
TBIBUNE DE LA PRESSE. . . . .	261.000
[NVITATIONS pour les Démonstrations des Jeux de l'Enfance. . . . .	15.000
INVITATIONS pour les Démonstrations de Boxe Française . . . . .	15.000
INVITATIONS . . . . .	250.000
TICKETS DE SORTIE. . . . .	20.000
JEUX D'HIVER. . . . .	50.000
Au total. . . . .	5.010.465

*Convention avec la Société Générale*

L'organisation de la vente aux guichets et de la location des places demandait un personnel non seulement considérable

étaient habituellement utilisés à cette tâche dans la plupart des grandes réunions sportives de Paris.

A la suite de négociations menées avec M. Héraud, Directeur de la Société Générale, qui apporta la meilleure grâce à faciliter la tâche ardue qui s'offrait au C. O. F., une entente intervint sur les bases suivantes :

1° La Société Générale assurait la location et la vente aux guichets des différents stades, piscines et installations sportives, pendant toutes les manifestations des Jeux de la VIII<sup>e</sup> Olympiade.

La location devait être ouverte en moyenne dix jours avant chaque épreuve ; toutefois, il était pris note des demandes qui pouvaient être faites avant cette date pour prendre rang suivant la date d'inscription.

2° Le service de location devait être installé dans la salle située au rez-de-chaussée de la place Edouard-VII.

3° L'aménagement de cette salle, en vue de la location et sa remise en état, s'il y avait lieu, était faits par les soins de la Société Générale et avec accord du Comité Olympique Français, à frais communs, étant convenu qu'en fins d'opérations, les boiseries qu'il aurait fallu établir pouvaient être revendues d'accord entre les deux parties.

Les meubles spéciaux nécessaires à conserver les carnets de billets étaient fournis par le Comité Olympique Français et resteraient sa propriété.

4° La Société Générale se chargeait également du contrôle et du placement du public, sur les différents terrains de Jeux suivant les directives fournies par le Comité Olympique Français.

5° Le personnel nécessaire, pour assurer ces services, était fourni par la Société Générale.

6° Les frais de personnel afférent aux divers services assurés par la Société Générale, devaient être exactement remboursés par le Comité Olympique Français, sur pièces justificatives. Les appointements ou indemnités dûs au personnel fourni étaient déterminés d'un commun accord, pour chaque catégorie.

7° Tous les imprimés nécessaires étaient fournis par le Comité Olympique Français.

8° La Société Générale prenait à ses risques et périls la

C'est à ce même bureau que, la réunion terminée, chaque caissier venait faire contrôler ses opérations, rendre sa caisse et ses carnets de tickets qui étaient ensuite dirigés sur Paris par les voitures de la Société Générale.

Le bureau centralisateur était en liaison téléphonique avec des groupes de caisse qui pouvaient ainsi faire connaître leurs besoins ou prévenir l'importance de l'affluence du public vers certains guichets. Ce bureau était également relié avec le Commissariat de police qui pouvait prendre instantanément telles dispositions qu'il jugeait convenable en cas d'incidents.

Toute cette organisation de vente aux guichets et de contrôle aux entrées nécessitait, nous l'avons dit, un personnel considérable. On en jugera par le tableau que nous reproduisons ci-dessous et que nous faisons suivre d'une récapitulation des recettes et des spectateurs.

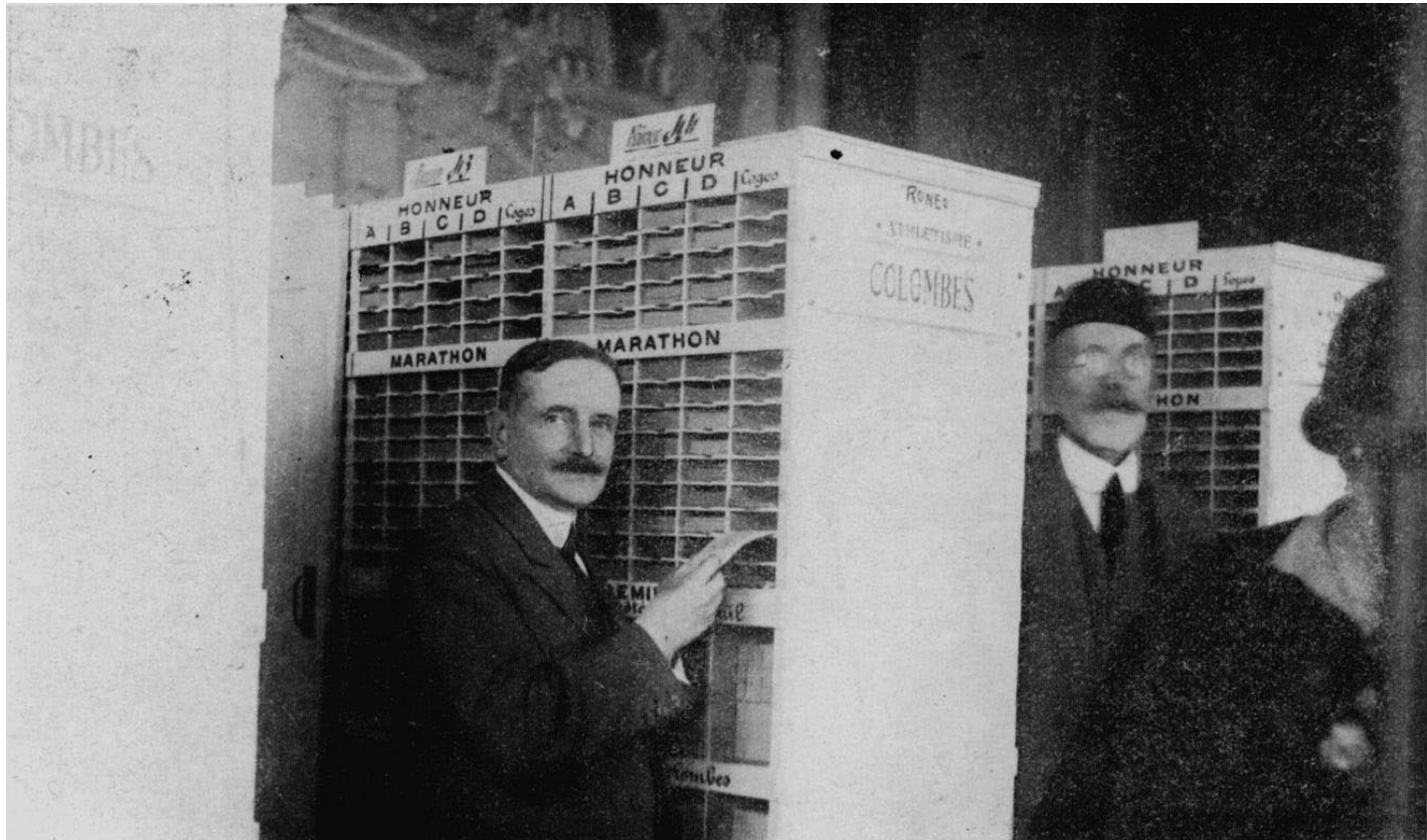

Meubles fabriqués spécialement pour recevoir les tickets d'entrée par réunion et par Stade. Celui-ci contenait les tickets des réunions n° 43 et 44 au Stade de Colombes (6.000 tickets par réunion)

b) 1 % au-dessus de cette somme.

Les locations transmises par les soins du Comité Olympique Français étaient exonérées de ce ce prélèvement.

\*

\*\*

Ainsi qu'il était stipulé la location fut établie dans l'immeuble de la direction des Agences à Paris, 7, Place Edouard-VII. Nous avons indiqué plus haut le mécanisme de location des places et de la confection sur place des carnets d'abonnement.

En ce qui concernait la vente aux guichets, celle-ci était dirigée sur chaque terrain par un chef de service sous les ordres d'un contrôleur général ayant dans ses attributions, outre la surveillance du personnel et des opérations de vente, la direction particulière des services de Colombes.

Le personnel : caissiers, contrôleurs, placeurs, rassemblés avant chaque réunion au bureau centralisateur, recevait du contrôleur général les carnets, feuilles de caisse, consignes, etc., avant d'aller prendre leurs postes respectifs.

Sport	Nombre de réunions	Contrôleurs et Caissiers	Chefs, s/chefs et inspecteurs	Total
Rugby .....	3	252	18	270
Football .....	22	2118	135	2253
Polo .....	10	648	16	664
Escrime .....	8	28	14	42
Lutte .....	36	368	137	505
Aviron .....	17	455	106	561
Tennis .....	4	208	30	238
Natation .....	12	558	44	602
Boxe .....	16	845	110	955
Gymnastique .....	11	333	103	436
Poids et Haltères ....	5	213	28	241
Jeux Equestres .....	8	171	55	226
Cyclisme .....	7	316	53	369
Yachting .....	3	168	22	190
Pelote Basque .....	4	40	19	59
	4	55	13	58
Totaux .....	170	6776	903	7679



**ÉTAT RÉCAPITULATIF DES RECETTES ET DES SPECTATEURS**  
**AUX JEUX OLYMPIQUES DE PARIS**  
**ET AUX JEUX D'HIVER DE CHAMONIX-MONT-BLANC**

DESIGNATION DES SPORTS	NOMBRE DE SPECTATEURS			RECETTES
	PAYANTS	NON PAYANTS (officiels - Presse concurrents)	TOTAUX	
Athlétisme .....	106.307	15.993	122.300	1.590.420
Aviron .....	5.506	2.337	7.843	88.157
Boxe .....	11.751	7.379	19.130	148.834
Cyclisme .....	13.104	3.052	16.156	81.661 50
Escrime .....	1.950	11.516	13.466	25.415
Jeux Equestres .....	8.440	10.408	18.848	96.365
Football .....	181.822	19.502	201.324	1.798.751
Gymnastique .....	5.482	6.127	11.609	25.598
Lawn-Tennis .....	26.970	9.138	36.108	352.655
Lutte Gréco-romaine .....	3.500	3.017	6.517	22.584
Lutte Libre .....	2.641	3.189	5.830	25.041
Natation .....	41.945	9.075	51.020	416.410
Pentathlon Moderne .....	93	70	163	758
Poids et Haltères .....	1.630	3.266	4.896	9.806
Polo .....	10.524	13.715	24.239	346.585
Rugby .....	37.313	3.955	41.268	367.264
Tir de chasse .....	216	160	376	2.160
Tir cible .....	325	3.239	3.564	975
Yachting .....	183	3.975	4.158	2.070
Sports d'Hiver .....	10.044	22.819	32.863	107.880 80
Pelote Basque .....	2.303	1.840	4.143	21.675
<b>Totaux .....</b>	<b>472.049</b>	<b>153.772</b>	<b>625.821</b>	<b>5.531.065 30</b>

# Le Service des Invitations

---

Le service des invitations était déterminé d'une part, par le Protocole Olympique, d'autre part, par les stipulations de la Compagnie d'Assurances avec laquelle le Comité Olympique Français avait traité pour garantir ses recettes.

Dans l'annexe aux règles générales, le Protocole prescrit que :

En dehors d'une grande tribune réservée à la presse, des cartes d'invitation doivent être envoyées par le Comité organisateur, et des places réservées au Stade :

*Tribune A.* — Aux membres du C. I. O. et leur famille.

*Tribune B.* — Aux présidents des Comité Olympiques Nationaux et aux présidents des Fédérations Internationales, ainsi qu'à leurs femmes et à leurs enfants non mariés.

*Tribune C.* — Aux membres des Comités étrangers une carte par 10 athlètes participant aux concours avec maximum de 20 et minimum de 4.

Aux secrétaires des Fédérations Internationales.

Aux membres des Comités du pays organisateur.

1.500 places pour les athlètes.

*Tribune D.* — Aux membres des divers Jurys.

Aux autres stades :

Des places pour la Presse et les occupants des tribunes A. et B.

Une tribune où sont admis, jusqu'à concurrence des places les occupants des tribunes C. et D.

Des places pour les athlètes des sports qui sont pratiqués, à l'exclusion des autres.

Dans le contrat passé avec la Compagnie d'Assurances, il était stipulé que le Comité Olympique Français s'engageait à ne pas délivrer de cartes d'invitation dans une proportion supérieure à 20 % du nombre des places.

Compte tenu de ces diverses considérations, voici comment fut dressée la répartition des places non-payantes au Stade Olympique où elles furent les plus nombreuses parce que, seul, il permettait l'application intégrale des prescriptions protocolaires.

## DIVISION PRÉSIDENTIELLE

Loge du Président de la République et des Ministres. . . . .	100 places
Membres du Comité Olympique Français et familles. . . . .	80 »
Présidents des Comités Olympiques Nationaux et des Fédérations Internationales . . . . .	80 »
Comité Olympique Français, Bureau des Comités Olympiques Nationaux et Fédérations Internationales . . . . .	180 »
Loges Diplomatiques . . . . .	100 »
Sénat . . . . .	150 »
Chambre des Députés. . . . .	150 »
Pouvoirs Publies . . . . .	100 »
	940 places

## DIVISION 4

Presse avec pupitres. . . . .	420 »
Presse sans pupitres. . . . .	450 »
	870 places

## DIVISION 5

Jurys, Comités Olympiques Etrangers, Fédérations Françaises, Invités des pays (1 carte pour 10 athlètes), Invitations. . . . .	1000 places
--	-------------

## DIVISION 8

Athlètes . . . . .	1200 places
--------------------	-------------

Total . . . . . 4010 places

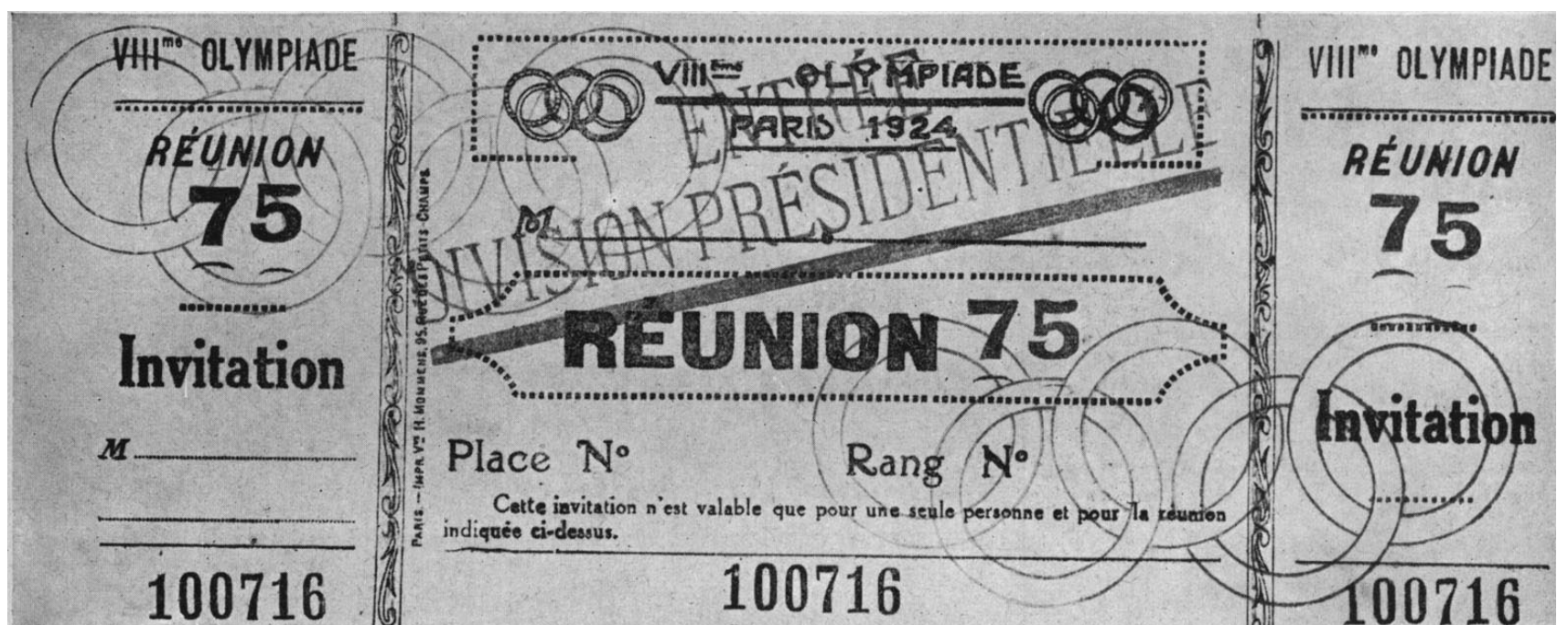

Reproduction d'un billet d'invitation.

# LES INSIGNES SPÉCIAUX

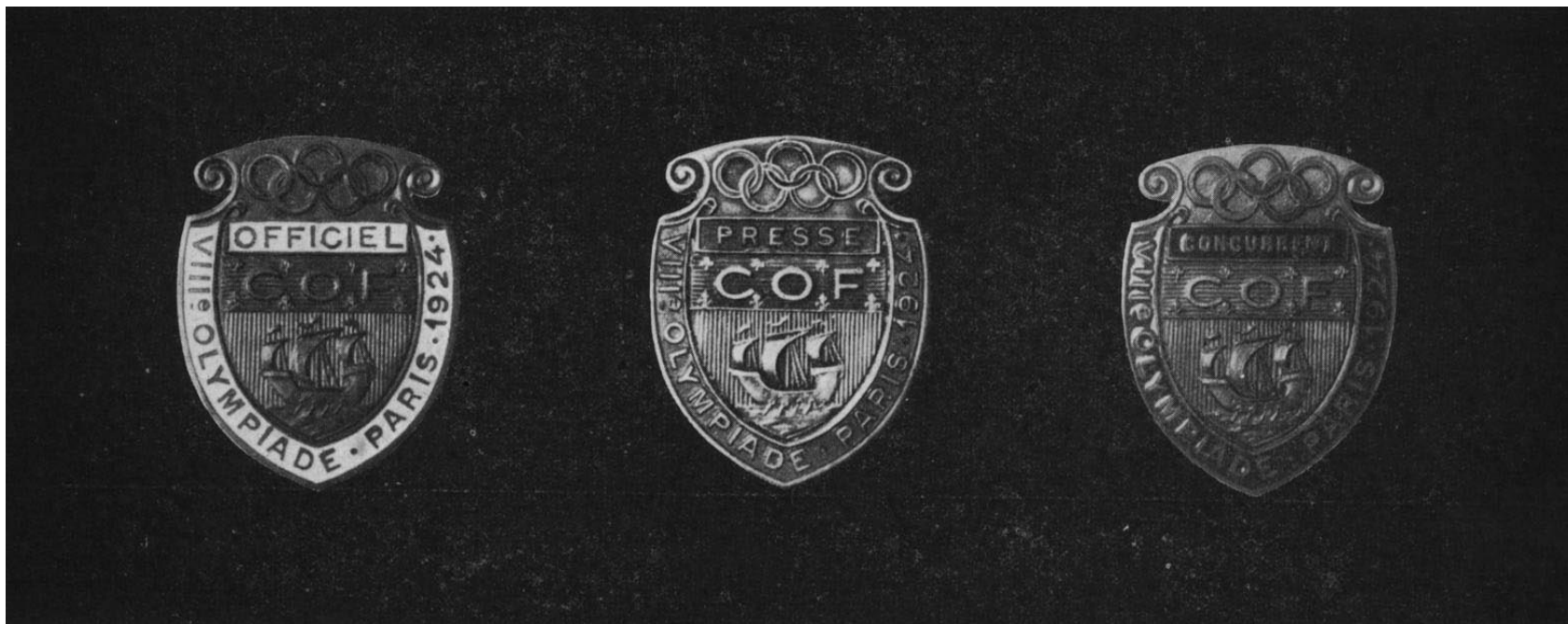

Aux officiels

Aux journalistes.

Aux concurrents.

## Les Cartes d'Invitation

Pour permettre l'accès aux encintes autrement qu'au moyen des insignes qui donnaient le droit d'entrée seulement aux concurrents et aux officiels, il avait été établi un *billet d'invitation* dont la couleur variait suivant la nature de la place.

Pour chaque sport et pour chaque réunion, il existait des carnets dont les souches devaient plus tard faciliter aux Cies d'Assurances le contrôle de la distribution des cartes d'invitation conformément au contrat de garantie des recettes.

Le billet d'invitation portait le numéro de la réunion auquel il donnait droit, ce qui rendait inutilisable, pour le lendemain, un billet non employé.

Une liste des ayants-droit par Comités Olympiques et Fédérations Internationales était établie permettant, par l'intermédiaire de ces deux groupements ou de leurs représentants, de remettre les cartes à leurs ressortissants suivant le barème indiqué par le protocole olympique.

Les invitations réservées aux membres du Comité International Olympique étaient délivrées par le Commissariat aux Arts et Relations Extérieures ; celles aux Pouvoirs Publics et au Corps diplomatique, par le Secrétariat du Délégué du Gouvernement, les autres par le Secrétariat Général.

Des cartes spéciales ont été établies pour les invitations officielles adressées par le Président du Comité International Olympique.

## Les Insignes spéciaux

En outre de la carte d'invitation délivrée dans les conditions qui viennent d'être énumérées, il avait été créé un service d'insignes qui donnait l'accès gratuit au Stade. Ces insignes étaient au nombre de trois : officiels, concurrents, presse. Ils étaient différents et comportaient, en ce qui concerne les officiels, des rubans de couleurs également différentes suivant que le porteur de l'insigne était membre du Comité International Olympique, du Comité Olympique Français ou d'une Fédération Internationale, etc... Au surplus, chaque sport était désigné par une couleur spéciale ; chaque

juge, commissaire, etc., portait donc à son insigne le ruban du sport dans lequel il remplissait "ne fonction.

Voici d'ailleurs les couleurs qui ont été adoptées :

*Blanc* : Comité International Olympique.

*Bleu-Blanc-Rouge* : Comité Olympique Français.

*Rouge* : Fédération Internationale.

*Bleu et Rouge* : Commissariat Sportif.

*Orange* : Athlétisme-Jury.

*Bleu ciel* : Lawn-Tennis-Jury.

*Bleu ciel* : Lawn-Tennis (concurrents).

*Vert* : Natation-Jury.

*Vert* : Natation (concurrents).

*Rouge et Blanc* : Polo (officiels et concurrents).

*Bleu foncé* : Football (officiels).

*Bleu de France* : Boxe (concurrents).

*Violet* : Escrime-Jury.

*Violet* : Escrime (concurrents).

*Mauve* : Aviron-Jury.

*Mauve* : Aviron (concurrents)

*Jaune* : Equitation-Jury.

*Vieil Or* : Gymnastique-Jury.

*Amarantic* : Cyclisme-Jury.

*Marron* : Lutte-Jury et concurrents.

*Gris Argent* : Poids et Haltères-Jury et concurrents.

*Ruban Rouge, avec liseré Bleu et Blanc* : Attachés (anneaux olympiques).

*Rouge, avec liseré Bleu et Blanc* : Rugby (sans anneaux).

*Blanc, croix Rouge* : Service sanitaire.

Les insignes de presse comprenaient un ruban supplémentaire uniquement pour les Commissaires chargés de faire observer les consignes intérieures réglementant l'accès à la Tribune de Presse.

## Le Service d'Ordre

### La Collaboration de la Police Municipale

Le service d'ordre, comme celui de la circulation, était assuré par la Préfecture de Police. Ces deux services se confondaient parfois, mais formaient cependant deux organismes distincts.

Dirigé par le Directeur de la Police Municipale, M. Paul Guichard, avec l'aide des Commissaires divisionnaires, MM. Barthélemy et Ringel, et du Commissaire de Police de Colombes, M. Eloy, il nécessita des effectifs parfois considérables.

Le gros effort portait naturellement sur les Stades de Colombes où les agents étaient amenés chaque jour par chemin de fer. Aux Stades annexes, ils se rendaient par les moyens ordinaires de transport : tramways, métro, autobus ou voitures de la Préfecture, suivant le cas.

Quand une épreuve comme le Marathon ou un tournoi comme le Polo, empruntait soit les routes, soit le territoire du département de Seine-et-Oise, les deux polices, celle de Paris et celle du département placée sous les ordres de M. Vidal, conjugaient leurs efforts, la direction générale restant assurée par M. Paul Guichard.

Le service de la circulation assurait la police des voitures de toute nature, le service d'ordre assurant la surveillance des abords et de l'intérieur des Stades.

Le nombre des agents variait suivant l'importance du public. Une grande réunion, comme celles de Colombes, demandait

450 agents, dont une centaine à l'entrée du Stade et dans les gradins.

On trouvera plus loin un tableau général des agents utilisés pendant la durée des Jeux sur chaque terrain olympique. On notera que les services pour la Gymnastique, le Tennis et l'Escrime ont été confondus pour ces trois tournois qui se déroulaient simultanément sur les Stades de Colombes. Nous n'avons pas mentionné les services d'ordre du Tir à la Cible qui se déroulait dans le camp militaire de Châlons-sur-Marne, ni celui des Régates à la voile au Havre, assuré par la police locale.

Ajoutons, enfin, que la Course de Marathon, qui se déroula sur un ruban de route de plus de 20 kilomètres, nécessita un effort supplémentaire, car il ne s'agissait plus seulement de veiller au bon ordre parmi le public, mais encore à l'observation des mesures préfectorales en ce qui concernait la circulation des voitures complètement interdite sur toute la longueur du parcours et pendant la durée de la course. Là, le concours de l'armée fut nécessaire, et c'est la cavalerie qui, en raison de sa plus grande mobilité, fut employée. Les effectifs suivants furent échelonnés tout le long de la route de Colombes à Pontoise : I officier supérieur, II officiers, 25 sous-officiers et 257 cavaliers. Ainsi, les concurrents furent-ils à l'abri de la curiosité indiscrete et gênante d'un public enthousiaste qui peut créer des incidents et ainsi nuire à la régularité

*Etat numérique des Agents nécessités par les services d'ordre sur les Stades Olympiques*

SPORT	LOCALITE ou STADE	DATES	NOMBRE D'AGENTS		TOTAUX	SPORT	LOCALITE ou STADE	DATES	NOMBRE D'AGENTS		TOTAUX
			MATIN	SOIR					MATIN	SOIR	
Aviron ...	Bassin Colombes-Argenteuil	13 juillet		150	480	» .. Colombes ....	29 mai			396	
		14 juillet		150		» .. St. Pershing..	»			35	
		15 juillet		80		» .. Et. Bergeyre..	»			35	
		16 juillet		50		» .. St. de Paris..	»			30	
		17 juillet		50		» .. St. Bergeyre..	30 mai			35	
Boxe .....	Vél. d'Hiver. Paris	15 juillet		30	170	» .. Colombes ....	1 <sup>er</sup> juin			360	
		16 juillet		25		» .. St. Pershing..	»			60	
		17 juillet		25		» .. Colombes ....	2 juin			65	
		18 juillet		25		» .. St. Pershing..	»			35	
		19 juillet		30		» .. St. de Paris..	»			25	
		20 juillet		35		» .. Colombes ....	5 juin			65	
Cyclisme	Vél. Municipal Vincennes	23 juillet		50	270	» .. » ....	6 juin			65	
		» .. Colombes ....	»	10		» .. » ....	8 juin			370	
		26 juillet		100		» .. » ....	9 juin			370	
		27 juillet		110		» .. » ....	»				
Sports Equestres..	Colombes ....	21 juillet		60	1.098	Gymnasti- que ....	Colombes ....	14 juillet		140	
		22 juillet	60	60		Tennis ...	» ....	15 juillet		145	
		23 juillet	60	60		Escrime ..	» ....	16 juillet		145	
		25 juillet	105	80		» .. » ....	17 juillet			145	
		26 juillet	103	80		» .. » ....	18 juillet			145	
		27 juillet	80	350		» .. » ....	19 juillet			145	
		» .. » ....	»	80		» .. » ....	20 juillet			145	
Football ..	Colombes ...	25 mai		346	1.010	Lutte Gré- co-romaine	Paris				
		» .. St. Pershing..	»	50		» .. Vél. d'Hiver.	6 juillet			25	
		» .. St. Bergeyre .	»	50		» .. » .	7 juillet			15	
		» .. Colombes ....	26 mai	60		» .. » .	8 juillet			15	
		» .. St. Bergeyre..	»	30		» .. » .	9 juillet			15	
		» .. Colombes ....	27 mai	102		» .. » .	10 juillet			20	
		» .. St. de Paris..	»	25		Lutte libre.	Paris				
» .. Colombes ...	28 mai	102	» .. Vél. d'Hiver.	11 juillet				15			
» .. St. Bergeyre..	»	35	» .. » .	12 juillet				20			
					» .. » .	14 juillet			20	55	

SPORT	LOCALITE ou STADE	DATES	NOMBRE D'AGENTS		TOTALS							
			MATIN	SOIR		»	.....	»	.....			
						»	.....	»	.....	7 juillet	15	
						»	.....	»	.....	9 juillet	15	
						»	.....	»	.....	10 juillet	15	
						»	.....	»	.....	12 juillet	15	150
	Paris											
Natation	St. des Tourel.	13 juillet		60						Tir de		
»	»	14 juillet		60						Chasse ... Versailles ...	30 juin	8
»	»	15 juillet		30						» ... » ...	1 <sup>er</sup> juillet	8
»	»	16 juillet		30						» ... » ...	2 juillet	8
»	»	17 juillet		40						» ... Issy-les-Mouli-	3 juillet	8
»	»	18 juillet		30						neaux ...	6 juillet	8
»	»	19 juillet		40						» ... » ...	7 juillet	8
»	»	20 juillet		60	350					» ... » ...	8 juillet	8
	Paris											
Poids et Haltères	Vél. d'Hiver.	21 juillet		20						» ... » ...	9 juillet	8
»	»	22 juillet		20						» ... » ...	10 juillet	8
»	»	23 juillet		20								72
»	»	24 juillet		20								
	St-Cloud et											
Polo	Bagatelle	28 juin		15						Pelote bas-	21 juillet	20
»	»	1 <sup>er</sup> juillet		15						que ... Paris .....	22 juillet	20
»	»	3 juillet		15						» ... » ...	23 juillet	20
»	»	4 juillet		15	80					» ... » ...	24 juillet	20
»	»	5 juillet		15								30
»	»	6 juillet		15						Rugby ... Colombes ...	4 mai	400
										» ... » ...	11 mai	400
											18 mai	400
												1200

ROUTE DE VINCENNES A JOINVILLE

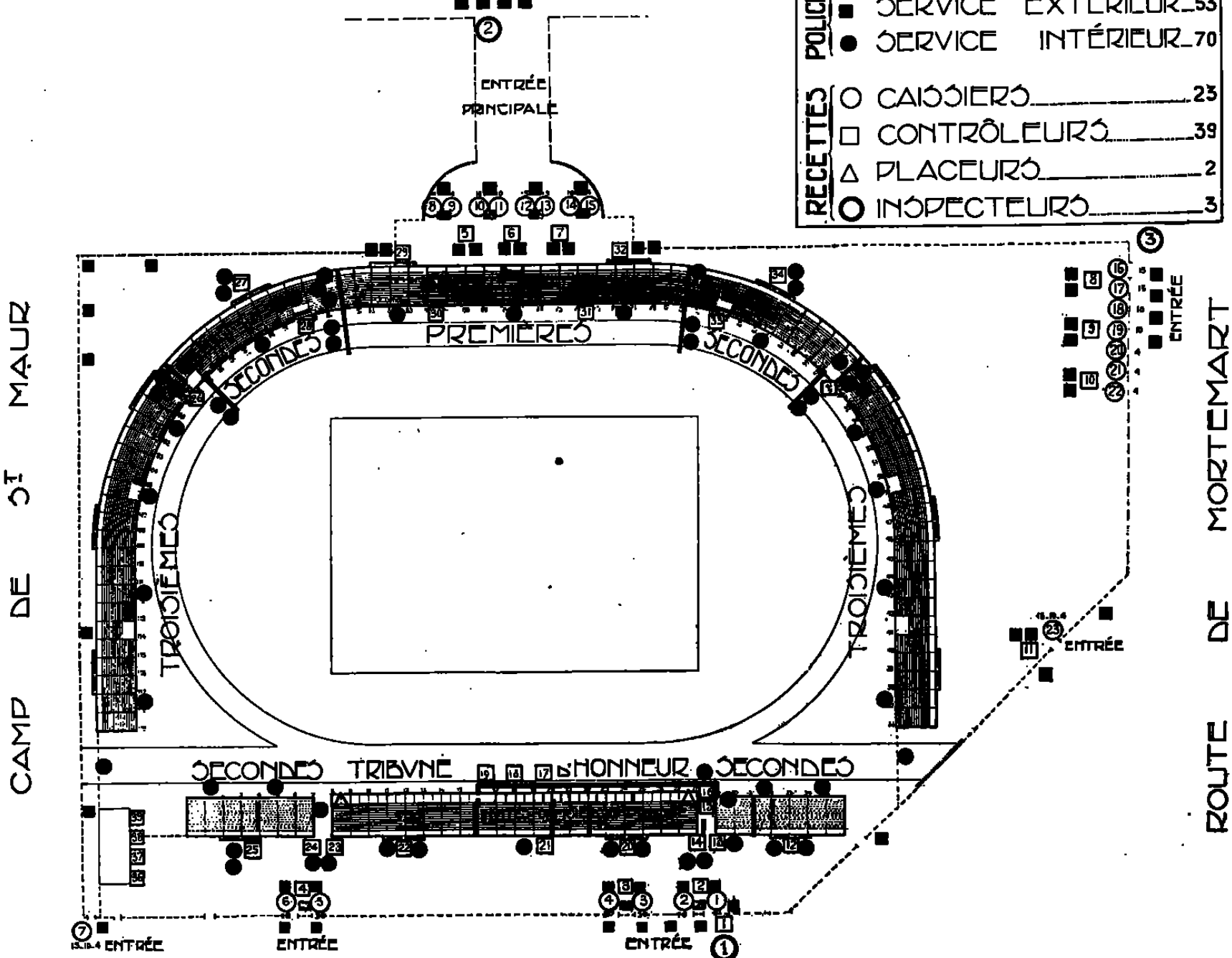

Reproduction d'un plan d'organisation réglant les services de Police et de recettes sur les terrains. Celui-ci tient au Stade Pershing.

SPORT	LOCALITE ou STADE	DATES	NOMBRE D'AGENTS		TOTAUX
			MATIN	SOIR	
Sports athlétiques.	Colombs	....	5 juillet	450	
»	»	....	6 juillet	450	
»	»	....	7 juillet	370	
»	»	....	8 juillet	370	
»	»	....	9 juillet	370	
»	»	....	10 juillet	370	
»	»	....	11 juillet	370	
»	»	....	12 juillet	450	
»	»	....	13 juillet	400	3.600

Total des agents nécessités uniquement pour le service d'ordre. .... 11.451

## Les Hymnes Nationaux

*Comment fut constituée la collection des 45 Hymnes Nationaux*

Les rites olympiques prescrivent de saluer la victoire d'un champion par l'hymne de sa nation. Quarante-cinq nations étaient engagées; il fallut donc rassembler leurs quarante-cinq hymnes.

On compta les trouver à la bibliothèque de la Musique de la Garde Républicaine, mais cette bibliothèque ne possédait que les hymnes des nations dont les chefs d'Etat ont été reçus officiellement à Paris. Les maisons d'édition n'étaient pas mieux pourvues ou elles offraient des hymnes dont l'authenticité était incertaine.

Les Comités Olympiques Nationaux, auxquels le Comité Olympique Français s'adressa alors n'étaient pas, pour la plupart, en état de répondre utilement et, finalement, la difficulté ne fut résolue que par l'entremise des légations étrangères dont beaucoup durent correspondre avec leur pays d'origine pour obtenir la notation musicale officielle.

Le Comité Olympique Français a donc eu en sa possession la collection la plus complète et la plus authentique qui existe actuellement. On lui a fourni habituellement les partitions pour piano. Il les fit toutes orchestrer dans le ton des instruments des musiques militaires françaises.

Les parties ont été copiées en deux jeux de cinquante cahiers.

## Les Assurances

### Les Risques et les Mesures de Garantie

Une organisation aussi importante que celle des Jeux Olympiques placée sous la direction effective et la responsabilité morale d'un Comité sans personnalité civile comportait de multiples risques.

Le Comité Olympique Français avait donc à envisager quels étaient ces risques et à prendre toutes les mesures utiles pour y pallier dans la mesure du possible.

L'assurance lui en fournit les moyens. Il constitua donc, dans ses bureaux, une direction spéciale confiée à un spécialiste distingué des questions d'assurances, M. Beaucarnot, qui apporta au Comité Olympique Français la collaboration la plus active, la plus intelligente et la plus loyale.

La construction ou l'aménagement de divers stades, et leur occupation temporaire nécessiterent des contrats d'assurance assez complexes contre l'Incendie et contre les Responsabilités Civiles diverses encourues par le Comité vis-à-vis des propriétaires et des tiers.

Il fallut se garantir également contre les risques d'accidents qui, eux aussi, étaient nombreux et pouvaient aller jusqu'à la catastrophe.

En effet, malgré les soins apportés à la construction des Tribunes et à l'excellence du service d'ordre, il est impossible

de prévoir l'importance et les conséquences d'une panique. Qu'elle soit provoquée par un incendie, par un effondrement, par une bousculade ou un mécontentement de la foule, ses effets peuvent être désastreux et l'on doit admettre que c'est une des plus lourdes responsabilités que puissent encourir des organisateurs.

Chaque cas spécial fut donc envisagé et toutes précautions furent prises pour que la responsabilité civile du Comité fut garantie contre tous risques passibles et vis-à-vis de tous.

Règle générale : Chaque assurance fut conclue pour la durée des Jeux, augmentée des quinze jours qui ont précédé et des quinze jours qui ont suivi.

Voici la liste et l'importance des garanties assurées par le Comité Olympique Français.

Accident entraînant l'infirmité permanente à un athlète pratiquant l'un des sports inscrits au programme olympique. ....	100.000 fr.
Accident entraînant le cas de mort. ....	50.000 »
Accidents survenant : 1° à des athlètes ; 2° des tiers et comprenant, notamment, la accidents occasionnés par suite de défaut d'organisation, bousculade, écroulement des tribunes et par le fait général des installations, la garantie s'étendant à tous les stades de la région parisienne et en tous autres lieux où la responsabilité du Comité pouvait être engagée. Par victime. ....	100.000 »



M. BEAUCARNOT

Conseiller technique du service des assurances.

Par sinistre à raison des accidents corporels survenus dans les conditions ci-dessus énoncées	5.000.000 »
Assurance des restaurants installés sous les gradins des tribunes. ....	1.800.000 »
Assurance des hangars Bessonneau pour l'organisation des tournois d'épée et de sabre. . . .	75.000 »
Risques sur les terrains du Saint-Cloud Country-Club-Aménagement d'une construction légère en bois. ....	5.000 »
Garantie pour risque de transport des oeuvres des Concours d'Art. ....	320.000 »

Toutes précautions furent donc prises, mais les conditions matérielles des organisations, les sages mesures d'ordre prises par le Comité Olympique Français ont évité tout accident, tout sinistre.

## L'Assurance des Recettes

Le contrat passé par le Comité Olympique Français avec le Racing Club de France prévoyait le paiement des constructions olympiques au moyen d'une somme forfaitaire de 4 millions de francs par un prélèvement de 50 % sur les recettes.

Parallèlement, la convention passée entre le Gouvernement Français et le Comité Olympique Français prévoyait qu'en cas de recettes insuffisantes, l'État se substituait au Comité pour le règlement du Racing Club de France. Les 4 millions de francs, qui étaient restés dans les coffres de l'État sur les 10 millions votés, devaient servir à assurer cette garantie. Mais la grande préoccupation du Comité Olympique Français fut précisément d'éviter de faire jouer la dite garantie.

D'autre part, la modicité relative de son budget ne lui facilitait guère ce souci d'épargner les deniers publics ; c'est pourquoi il chercha et trouva la solution de l'assurance des recettes.

Le succès des Jeux s'annonçait certain dès le début de 1924, mais encore fallait-il compter avec la température qui est bien le plus dangereux adversaire des manifestations en plein air. Le mauvais temps c'était, outre le succès des jeux, l'équilibre du budget gravement compromis. C'est ce déséquilibre possible que le Comité chercha de garantir.

Un contrat de cette nature est, en général, difficile à obtenir, même en Angleterre où les Lloyds s'en sont fait une spécialité. Mais, dans la circonstance, la tâche était d'autant plus ardue que le chiffre de la garantie nécessaire était très élevé.

Ce fut un sportif de la première heure, M. Bach, trésorier



**M. BACH**

Négociateur du contrat d'assurance  
sur les recettes.

de la Fédération Française de Boxe et courtier d'assurances important qui mena les négociations avec les maisons françaises d'assurances et qui, finalement, obtint de la Cie Le Zenith, traitant au nom de treize compagnies françaises, un contrat aux clauses claires et libérales auxquelles le Comité Olympique Français tient à rendre hommage.

En voici le simple énoncé :

« Les Compagnies soussignées garantissent au Comité Olympique Français le paiement d'une indemnité égale à la moitié de la différence qui pourra exister entre les recettes réelles et la somme de huit millions de francs.

« Il est toutefois stipulé que les Compagnies ne pourront être appelées à payer, et ce, pour quelque cause que ce soit, une somme supérieure à quatre millions. a

La prime forfaitaire était fixée à 250.000 francs.

Étaient considérées comme recettes les sommes perçues aux

entrées. Il était entendu, toutefois, que les subventions, les dons et les souscriptions publiques n'entraient pas dans les recettes des Jeux. De même les concessions effectuées ou à effectuer dont le montant ne pouvait dépasser 903.600 francs.

Le règlement de l'indemnité devait être effectué, le cas échéant, dans les trente jours qui suivaient la date à laquelle l'importance du dommage, serait établi d'un commun accord par les deux parties.

Les recettes encaissées, n'ayant pas atteint les chiffres prévus, la Cie Le Zenith eut à régler, au nom de ses douze co-associées, la somme de 1.228.901 fr. 66 qu'elle versa immédiatement après simple vérification des recettes effectuées par les services et sous la responsabilité et le contrôle de la Société Générale.

La Cies co-associées du Zenith étaient : l'Aigle, la Cie d'Assurances Générales, la Nationale, Risques divers, la Paix, le Phénix-Accidents, le Phénix Espagnol, la Préservatrice-Accidents, la Protectrice, la Réunion Française, le Secours, le Soleil et l'Urbaine et la Seine.

## Les Concessions

Dans une manifestation destinée à appeler une foule aussi considérable que celle des Jeux Olympiques, il était indispensable que le public trouvât commodément ces multiples petits objets qui sont d'usage courant : cigarettes, journaux, cartes postales, friandises, etc...

Le Comité Olympique Français fut donc amené à traiter avec divers concessionnaires qui, sans attendre d'être sollicités, avaient déjà formulé des offres.

Voici quelles ont été les concessions accordées :

Le Buffet-Restaurant qui fut soumis à l'adjudication suivant les clauses d'un cahier des charges dont la clause principale fixait une somme à verser par le concessionnaire en garantie de la participation de 12% qu'il consentait au Comité Olympique Français sur son chiffre d'affaires brut, étant entendu que cette somme restait définitivement acquise au C. O. F. au cas où les 12% n'atteindraient pas le somme versée en garantie.

Au concessionnaire de ce buffet-restaurant avait été cédée également, à titre exclusif, la vente des articles de confiserie. Pour ceux-ci, le pourcentage sur les recettes était porté de 12 à 15 %.

*Le Bureau de Tabac.* — Cette concession comportait la vente du tabac, cigarettes, cigares et articles de fumeurs ordinairement tenus dans les débits de tabac. Il'y était ajouté la vente d'objets souvenirs à caractères olympiques comme les médailles, les drapeaux, etc...

Le concessionnaire s'obligeait à verser une somme en garantie de la participation qu'il consentait au Comité Olympique Français sur ses recettes brutes, et qui était de 1 % sur la vente des tabacs et de 5 % sur les autres ventes.

La garantie restait acquise au cas où le pourcentage n'atteignaient pas la somme versée à cet effet.

*Les cartes Postales.* — Cette concession comportait le droit exclusif, pour une période du 1er août 1924 au 31 mai 1927, de reproduire et de vendre dans le monde entier, sous forme de cartes postales au bromure, avec le titre : (( Edition officielle du Comité Olympique Français )) les photographies d'athlètes et les vues des stades, de terrains et d'épreuves prises par le service photographique du Comité Olympique Français.

Le Comité Exécutif se réservait le droit de faire toutes éditions et tirages qu'il jugeait utile au point de vue de la propagande sportive moyennant un prix déterminé.

Le concessionnaire pouvait s'entendre avec le service photographique du C. O. F. pour adjoindre, certains jours, un de ses opérateurs photographes : mais, dans ce cas, les clichés ainsi pris restaient la propriété du C. O. F. Aucune publicité ne devait être faite sur les cartes.

Le concessionnaire s'engageait à verser une somme déterminée représentant le prix de cession du droit exclusif et qui restait en toute propriété au C. O. F. Toutefois, elle pouvait être imputée sur le produit des pourcentages stipulés ci-dessous au cas où le montant en serait supérieur à la dite somme.

Le concessionnaire s'engageait à verser :

1o Un droit d'édition fixe de 20 francs pour chaque cliché fourni par le service photographique du C. O. F. ;

2° Un droit fixe de 20 francs par mille des cartes vendues au prix de gros de 160 francs le mille ;

3° Un droit fixe de 20 francs par mille des cartes vendues au prix de gros de 220 francs le mille ;

4° Un droit fixe de 0 fr. 15 par carte vendue directement aux particuliers dans les magasins particuliers du concessionnaire ;

5° Un droit fixe de 0 fr. 11 par carte vendue dans les stades ou lieux de réunions olympiques.

*Les lorgnettes-les lunettes.* — La concession comportait la vente et la location de trois modèles déterminés de lunettes contre le soleil et de la lorgnette.

Une heure avant chaque réunion, un représentant du Comité Olympique Français constatait en magasin les quantités de matériel existant. Décharge en était donnée et seulement alors pouvait commencer la vente ou la location.

Pour la location, une somme était versée par le client en garantie ; elle donnait lieu à la délivrance d'un ticket sorti d'un carnet à souche contrôlé par le C. O. F.

Un pourcentage de soixante centimes était versé par le concessionnaire sur la location de chaque lorgnette et un pourcentage de 10 % sur le chiffre brut des recettes produites par la vente des lorgnettes et lunettes.

*Les journaux.* — Le droit exclusif de la vente des journaux, revues, livres, articles de librairie et cartes postales autres que celles des Jeux Olympiques a été concédé moyennant un pourcentage sur les recettes brutes de 5 % sur la vente des journaux et des publications périodiques et de 10 % sur la vente des articles de librairie, papeterie, cartes postales, etc...

*Les coussins.* — Le concessionnaire s'imposait de vendre des coussins composés d'une enveloppe en étoffe légère ou en papier résistant de forme rectangulaire de 35 x 40. remplie de

fibres de bois fines ou de varech d'une épaisseur de 5 à 6 centimètres. L'enveloppe et son contenu devaient être ignifugés.

Deux heures avant la réunion, un représentant du Comité Olympique Français constatait en magasin les quantités de matériel existant. Décharge en était donnée. Aucune vente ne pouvait commencer avant cette vérification.

Le concessionnaire était tenu, après chaque réunion, de procéder au ramassage des coussins abandonnés par les spectateurs.

Une somme était versée à valoir sur la participation au pourcentage du Comité Olympique Français qui percevait 46 centimes par coussin vendu. Au cas où cette participation n'atteignait pas la garantie, celle-ci restait acquise, en tout état de cause, au C. O. F.

*Règle générale :* Il était stipulé qu'aucun objet ne devait porter la moindre publicité.

Ces concessions ont été cédées à l'intérieur du Stade ou, plus exactement, dans le chemin de ronde.

*Le garage automobile.* — A l'extérieur, une large étendue de terrain, louée par le Comité Olympique Français, fut utilisée pour l'exploitation d'un garage automobile.

Le concessionnaire en reprenait les frais de location, nivelait et affermissait le sol, procédait à l'installation par l'établissement de paves à voitures et la construction de bâtiments légers pour la vente d'essence, d'accessoires, etc...

Il s'engageait également à garer gratuitement les voitures officielles du Comité Olympique Français et celles des invités d'honneur à qui il était délivré un insigne spécial.

Une somme était versée à valoir sur la participation au pourcentage du Comité Olympique Français, fixée à 33 % des recettes brutes, laquelle somme restait acquise au C. O. F. au cas où elle n'aurait pas été atteinte par ledit pourcentage.

Hormis le cas spécial visant la vente des cartes postales illustrées, ces concessions prenaient fin à la clôture des Jeux.

## Le Commissariat administratif. — La Trésorerie

*Le Commissariat administratif* était présidé par M. Léon Breton. Ses attributions, ainsi que l'indique son titre, étaient d'ordre purement administratif. Il était néanmoins en liaison constante avec le Commissariat sportif et particulièrement le Secrétariat général, car il n'était pas une des questions administratives qui ne touchât par un point quelconque ces trois commissariats. Enfin, par ses services comptables, il était en collaboration directe avec la trésorerie.

Le Commissariat administratif eut entre autre à établir les baux et contrats : les baux, lorsqu'il s'est agi de la location de locaux concernant le siège social et ses annexes ou des parcelles de terrain pour l'organisation des régates à l'aviron, des garages, etc... ; les contrats, pour tout marché de quelque nature entraînant l'adjudication. Il en fut ainsi de toutes les concessions : cinéma, garage, buffet-restaurant, coussins, lorgnettes, tabac, journaux, etc., dont il a été parlé dans un chapitre précédent.

Il régla les questions d'assurance et passa tous marchés pour les fournitures du matériel et fournitures de bureau.

Il eut, enfin, à s'occuper des questions de logement et de transport des athlètes et à traiter naturellement toutes les affaires de contentieux.

*La Trésorerie*, dirigée par M. Lucien Desnues, qui était aussi l'architecte-conseil du Comité Olympique Français, était directement placée sous le contrôle du Délégué du Gouvernement. Elle était en collaboration étroite avec la Commission du Budget dont l'activité s'exerça sous la forme d'une surveillance constante de la situation financière de manière à prévenir les Commissaires des possibilités de dépenses et à leur signaler les économies à réaliser.

### *L'Organisation Financière*

Après avoir réglé le mécanisme de son organisation intérieure, le Comité Exécutif passa à l'établissement de son organisation financière.

Il nomma tout d'abord, le 21 juillet 1922, une Commission du Budget composée de MM. Genet, Conord, Chevalier et Lermusiaux et dont faisaient partie de droit le président et le Secrétaire général du Comité Exécutif. Le trésorier et le trésorier-adjoint, étaient appelés plus tard à faire part de leurs observations.

Cette Commission reçut alors de chaque Commissaire général son budget particulier, après quoi elle eut mission d'établir un budget général qu'elle soumit le 2 octobre 1922 à l'examen de l'assemblée plénière du Comité Olympique Français.

Ce budget, réparti en cinq postes principaux, divisés en 71 chapitres se balançait, en dépenses et en recettes, à la somme de 8.103.600 francs. Ce chiffre s'explique par le fait qu'en outre des 6 millions de l'Etat et du million de la Ville de Paris il était porté, en prévision de recettes, une somme de un million et la revente du matériel pour 103.600 francs. D'autres part, certaines opérations financières non prévues, qui durent être envisagées ultérieurement comme l'organisation des Régies, la participation du Comité Olympique Français à la route d'accès, l'organisation de la souscription nationale, provoquèrent l'établissement d'un budget extraordinaire dont le *Compte d'Exploitation* des Jeux de 1924, que nous reproduisons, ainsi que la ventilation en dépenses du *Budget Initial*, donne les détails.

En établissant le projet de budget, le rapporteur avait bien spécifié que les chiffres qu'il fournissait avaient surtout la valeur d'une indication et d'une limite qu'il s'agissait de ne pas dépasser.

D'ailleurs, voici comment il s'exprimait à ce sujet :

Nous ne prétendons pas, dans le détail, déclarer définitives les sommes annotées; à notre avis, elles ne peuvent que constituer une indication de base, et les chiffres adoptés pourront être modifiés dans leur détail, c'est-à-dire, transférés ou virés d'un chapitre à un autre si la nécessité en est démontrée en cours d'exécution.



Et puis, ensuite, il nous reste maintenant à demander au Comité exécutif de vouloir bien décider que les chiffres votés ne constituent qu'une indication? les services intéressés ne pourront pas se prévaloir de ces indications pour engager la disposition desdites sommes sans une décision de votre Commission du Budget ou des Finances et ajouter qu'un Service ne pourra pas opérer un virement sur son Budget particulier sans autorisation des Commissions compétentes ».

En vertu de ce qui précède, il a donc été procédé en cours de la préparation des Jeux, à des virements d'un chapitre à l'autre, mais sans que jamais soit augmenté ou modifié le total des chiffres votés et conformément à la décision de l'Assemblée, après proposition de la Commission du Budget et homologation du Bureau du Comité Exécutif.

En cela, les Commissaires généraux ont observé strictement les décisions du Comité Olympique Français.

## VENTILATION en DÉPENSES du BUDGET des JEUX OLYMPIQUES de 1924

BUDGET INITIAL	CHAPITRES	DÉPENSES EFFECTUÉES	BUDGET INITIAL	CHAPITRES	DÉPENSES EFFECTUÉES
	<b>SECRETARIAT GÉNÉRAL ET COMMISSARIAT SPORTIF</b>				
434.000	Personnel des Bureaux	423.323 15	25.000	Préparation	»
200.000	Tribunes Hangars	335.071 70	25.000	Organisation	273.944 80
50.000	Baraquements	4.160 »		<b>AVIRON</b>	
85.000	Téléphone, Télégraphe	108.173 70	50.000	Aménagement du bassin	15.055 »
100.000	Décoration Stades	128.564 10	25.000	Organisation	47.351 55
275.000	Personnel des Stades	424.603 55	75.000	Matériel	64.957 95
900.000	Subventions aux Fédérations	982.246 »		<b>YACHTING</b>	
450.000	Logements des Athlètes	140.653 40	25.000	Aménagement	30.616 69
60.000	Voyage des Athlètes	88.085 25	25.000	Organisation	18.571 50
	<b>SPORTS ATHLÉTIQUES</b>			<b>NATATION</b>	
50.000	Préparation des terrains	104.814 57	25.000	Aménagement piscine	»
25.000	Matériel athlétique	82.830 65	25.000	Organisation	20.724 75
60.000	Personnel de piste	1.081 50		<b>LAWN TENNIS</b>	
25.000	Matériel de piste	23.430 50	25.000	Aménagement du terrain	27.471 70
50.000	Matériel de vestiaire	2.307 80	25.000	Organisation	67.060 50
	<b>CYCLISME</b>			<b>FOOTBALL</b>	
25.000	Préparation de piste	»	50.000	Préparation du terrain	28.831 45
25.000	Organisation	12.932 70	50.000	Organisation	56.249 75
	<b>SPORTS GYMNIQUES</b>			<b>RUGBY</b>	
	Gymnastique — Poids et haltères		25.000	Préparation du terrain	20.000 »
25.000	Organisation	2.800 »	25.000	Organisation	3.838 55
25.000	Matériel	8.781 15		<b>SPORTS D'HIVER</b>	
	<b>SPORTS DE COMBAT</b>		50.000	Aménagement	47.407 45
	(Escrime - Lutte - Boxe)		50.000	Organisation	52.637 75
115.000	Arène de combat	69.000 80		<b>PELOTE BASQUE</b>	
25.000	Aménagements divers	25.107 »	50.000	Aménagement	48.314 »
25.000	Organisation	28.785 60	25.000	Organisation	6.766 50
	<b>TIR A LA CIBLE</b>			<b>IMPRÉVU POUR ORGANISATIONS SPORTIVES</b>	
500.000	Tir-cible	411.399 78	100.000	Organisations sportives	27.302 50
	<b>TIR DE CHASSE</b>		100.000	Equipements sportifs	104.673 30
25.000	Organisation	6.150 »		<b>CHRONOMÉTRAGE</b>	
15.000	Matériel	»	20.000	Chronomètres	»
					4.376.078 59

VENTILATION en DÉPENSES du BUDGET des JEUX OLYMPIQUES de 1924 (suite)

BUDGET INITIAL	CHAPITRES	DÉPENSES EFFECTUÉES	BUDGET INITIAL	CHAPITRES	DÉPENSES EFFECTUÉES
<b>COMMISSARIAT ADMINISTRATIF</b>			<b>COMMISSARIAT DE LA PROPAGANDE</b>		
319.000	Loyer-entretien	462.784 31	52.600	Congrès	43.480 »
210.000	Assurances	285.502 25	154.000	Personnel	120.257 05
100.000	Installation des Bureaux	177.689 43	100.000	Affiches	175.709 78
100.000	Mobilier des Bureaux	33.147 60	20.000	Brochures	1.688 »
50.000	Mobilier des Stades	25.083 45	100.000	Imprimés	99.224 20
31.000	Matériel des Bureaux	38.457 85	40.000	Photographie	2.451 58
25.000	Téléphone (Installation)	7.861 27	30.000	Timbres	29.851 85
386.000	Personnel divers	489.059 87	50.000	Divers	18.152 65
250.000	Correspondance	102.768 55	45.000	Imprévu	2.830 65
50.000	Frais de déplacement	87.770 55			493.645 76
250.000	Fournitures de Bureaux	106.857 96			
200.000	Imprimés	300.000 21			
325.000	Police-Musiques	195.727 46			
		2.312.710 76			
<b>COMMISSARIAT DES ARTS ET RELATIONS EXTERIEURES</b>			<b>DÉPENSES DIVERSES</b>		
111.000	Personnel	97.980 85	103.000	Imprévu	148.240 80
250.000	Concours	26.511 74			
86.500	Fêtes	351.826 85			
200.000	Médailles	150.274 65			
		626.594 09			

La Souscription Nationale

Quand le Comité Olympique Français se vit dans l'obligation de réduire de 30 à 6 millions le budget qui avait été primitivement envisagé, il va de soi qu'il amputa considérablement quelques chapitres ; certains même disparurent complètement.

Le budget particulier du Commissariat aux Arts et Relations Extérieures, entre autres, fut diminué dans des proportions notables avec promesse faite cependant, à son Commissaire Général, M. de Polignac, qu'un effort serait fait ultérieurement pour lui accorder les ressources nécessaires à la parfaite réussite de ses attributions. C'est ainsi qu'au début de 1924 était décidée une (( Souscription Nationale pour la célébration des Jeux et la Préparation Olympique )).

M. Millerand, Président de la République, voulu bien accorder son patronage au Comité de Propagande qui se constitua à l'effet de lancer un appel au public. Il donna encore l'exemple en s'inscrivant immédiatement en tête des souscripteurs.

MM. les Présidents du Sénat, de la Chambre des Députés, du Conseil des Ministres, du Conseil Municipal de Paris, du Conseil Général constituèrent, avec M. le Président de la République, le Comité de Patronage.

Un Comité d'honneur fut formé de toutes les hautes personnalités du monde politique, militaire, artistique, scientifique, financier.

Enfin, le Comité d'action se constitua ainsi :

*Président* : M. Gaston Vidal, Sous-Secrétaire d'Etat à l'Enseignement Technique.

*Vice-Président* : M. Henry Paté, Haut-Commissaire au Ministère de la Guerre.

*Secrétaire général* : M. A. Glandaz, Président d'Honneur du Comité National des Sports.

*Membres du Comité* : MM. le Comte Clary, Président du Comité National des Sports. — Stéphane Dervillé, Président du Comité de Direction des grands Réseaux de Chemins de Fer Français. — Dal Piaz, Président de la Compagnie Générale Transatlantique. — P. Bellard, Délégué de la Chambre de Commerce. — Etienne de Naléche, Président du Syndicat de la Presse parisienne. — Ferdinand Réel, Président du Syndicat de la Presse Républicaine et Départementale. — Pierre Lafitte, Président du Syndicat des Journalistes sportifs. — Charles Faroux, Président de l'Association des Journalistes sportifs. — Dumonthier, Président du Syndicat des Directeurs de Journaux et Publications périodiques. — Bellamy, Président de l'Association des Maires de France. — Et MM. Gabriel Astruc, Campinchi, Hugues Citroën, Albert Jonas, G. Maus, Michaut, Marcel Rives, Edouard Sasias, Albert Tronc, Léon Vaudecrane, Paul-Adrien Schayé plus particulièrement chargés de réaliser les décisions du Comité.

La Banque de France était chargée de la réception des souscriptions. Elle se mit aimablement à la disposition du C. O. F. pour toutes ses opérations en même temps qu'elle s'inscrivait elle-même pour une somme importante.

La souscription nationale fut décidée assez tardivement ; aussi, ne dura-t-elle qu'un temps limité à quelques mois seulement. Pendant cette courte période, le total des sommes encaissées s'est monté à 332.309 fr. 65, dont 100.000 francs furent, suivant les promesses faites par la Commission du budget, immédiatement versés à la Commission des Arts et Relations Extérieures.

Nous mentionnerons encore la somme de 100.000 francs, avec affectation spéciale, versée directement aux Fédérations Sportives Françaises par M. Jess Winburn pour la préparation de leurs athlètes.

# COMPTE D'EXPLOITATION DES JEUX OLYMPIQUES DE 1924

## RECETTES REALISEES

Subvention de l'Etat.....	6.000.000	»
Subvention de la Ville de Paris.....	1.000.000	»
Subvention de la Ville de Colombes.....	240.000	»
Subvention du Conseil Général.....	100.000	»
Souscription Nationale.....	332.309	65
Recettes des Jeux.....	6.759.481	96
Monopoles.....	736.862	90
Régies.....	102.220	90
Intérêts et Agios.....	105.414	70
Vente de matériel.....	47.984	05
Recettes diverses.....	56.300	56
Cautionnements.....	81.692	75

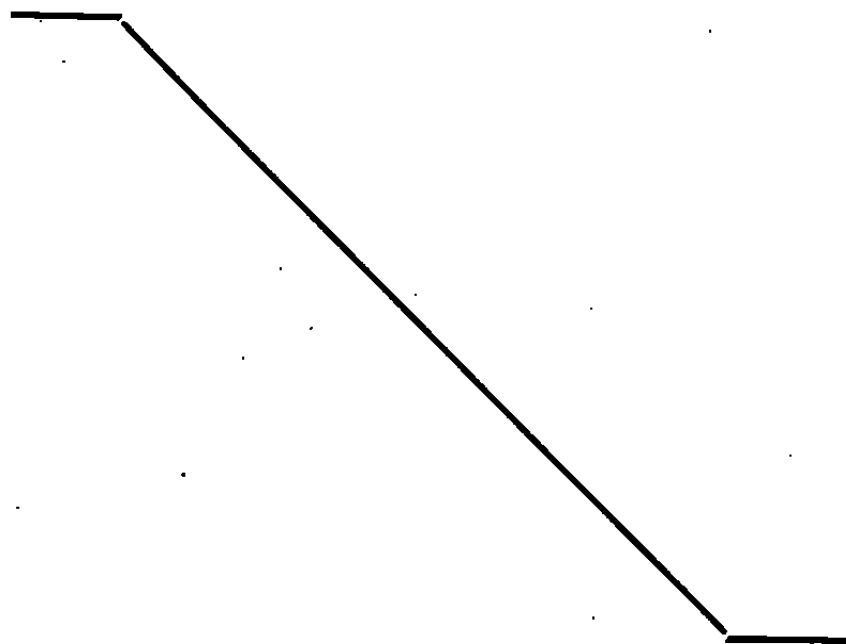

Total ..... 15.562.267 47

## DEPENSES EFFECTUEES

FRAIS D'ORGANISATION DES JEUX :	
Commissariat Sportif (1) . . .	3.393.832 59
Commissariat Administratif (2).....	2.062.710 76
Commissariat des Arts et Relations Extérieures. . . .	626.594 09
Commissariat de la Propagande.....	493.645 76
Participation à l'organisation du Bassin Permanent d'Aviron.....	29.242 20
Location des Stades.. . . . .	69.111 88
Route d'accès au Stade.. . . .	240.000 »
Frais, garantie et administration des recettes.. . . . .	96.508 93
Dépenses diverses et liquidation.....	218.951 38
7. 230.597 59	
Subventions aux Fédérations (1).....	982.246 »
Subventions pour les Jeux d'Hiver.. . . . .	519.055 95
Prime d'assurance pour les recettes (2).....	250.000 »
Régies.....	109.725 18
Remboursement des cautionnements.....	81.692 75
CO-ACQUISITION DU STADB DU COLOMBES (appartenant par moitié au C. N. S. et au R. C. F.)	
Versement au Racing Club de France.....	4.000.000 »
Couverture d'une tribune (3) . . . . .	500.000 »
Part d'achat. des terrains. . . . .	1.888.950 »
6.388.950 »	

Total ..... 15.562.267 47

(1) Les subventions aux Fédérations ont été imputées au Commissariat Sportif.

(2) La prime d'Assurance a été imputé au Commissariat Administratif.

(3) 250.000 francs dûs par annuités par le Racing Club de France.

## Le Contrôle du Gouvernement

Il est d'usage et il est naturel, quand le Gouvernement accorde une subvention à un groupement particulier, qu'il en surveille l'emploi puisqu'aussi bien il s'agit de l'argent public. Il désigna donc, à cet effet, un fonctionnaire qui fut, pour le Comité Exécutif des Jeux de la VIII<sup>e</sup> Olympiade : M. Gilbert Peycelon, directeur des *Journaux officiels*.

Dans un chapitre précédent, nous avons décrit les attributions du Délégué du Gouvernement. Son pouvoir s'exerçait a priori et a poste-rriori suivant le mécanisme administratif que voici :

Le bureau du Comité Exécutif, duquel faisait partie de droit le Délégué du Gouvernement, tenait chaque semaine — le mardi — une réunion pour examen des problèmes et solutions à intervenir. Les décisions qui en sortaient déterminaient généralement une dépense. Cette dépense faisait l'objet d'une inscription au procès-verbal ; après quoi, il était établi un état de *dépenses à engager* comportant comme références : 1<sup>o</sup> la date de la délibération du bureau ; 2<sup>o</sup> le solde créditeur du chapitre du budget affecté par cette dépense ; 3<sup>o</sup> l'objet de la dépense.

Cet état devait être visé par le Trésorier, le Secrétaire général et, enfin, par le Délégué du Gouvernement qui, par l'exercice de son pouvoir de contrôle a priori, décidait en définitive de l'engagement de la dépense.

Alors intervenait la commande puis le paiement. Celui-ci n'était effectué par le caissier que sur le vu d'un *mandat de paiement*, signé par le trésorier et le secrétaire général et visé par le délégué du Gouvernement qu'autant qu'il était accompagné de l'Etat *de dépenses à engager* permettant de contrôler si la dépense n'excédait pas l'autorisation et des pièces justificatives des fournisseurs, ainsi que des pièces ayant fait l'objet de l'adjudication lorsqu'il y avait lieu et du contrat qui en découlait.

Les mémoires des entrepreneurs devaient être tous examinés par l'architecte-conseil du Comité Exécutif, M. Léon Desnues, qui en était aussi le trésorier.

Le contrôle des dépenses et des paiements ressortait des prérogatives du Délégué du Gouvernement auprès du Comité Exécutif. Un autre contrôle, mais du ressort du Ministère des

Finances, s'exerçait à l'extérieur au moment où le Comité Exécutif avait à retirer des fonds de la (( Caisse Centrale du Trésor Public ))).

Enfin, quand le Gouvernement vota une subvention de 6 millions de francs au Comité Olympique Français, il lui fit savoir que cette somme ne lui serait pas délivrée, une fois pour toutes, ainsi que le laissait supposer le texte de loi, mais par fractions au fur et à mesure de ses besoins. Il en fut donc ainsi et, à chaque retrait de fonds, le contrôleur des dépenses engagés au Ministère des Finances, exigeait préalablement copie certifiée de chacune des pièces justificatives des dépenses opérées sur le versement précédent.

Suivant l'importance des versements, il a été fourni des bordereaux de pièces justificatives qui ont varié de 50.000 francs à 1 million.

Le dernier retrait, comprenant le solde de la subvention n'a pu ainsi être effectué par le Comité Exécutif que le 3 décembre 1925.

Ce système, qui est celui de la comptabilité publique, a nécessité pour toutes les opérations effectuées au cours des Jeux de 1924, l'établissement de 2.776 états de dépenses à engager, 2.776 mandats de paiements qui constituaient, en même temps, autant de reçus, et 9.968 pièces justificatives en triple exemplaire, numérotées, signées et visées.



Le contrôle du Délégué du Gouvernement ne s'est pas uniquement exercé sur les dépenses mais aussi sur les recettes et cela se conçoit d'autant mieux qu'en cas d'insuffisance, l'Etat se substituait au Comité Olympique Français, dans le règlement avec le Racing Club de France, au moyen de 4 millions qu'il tenait en réserve sur les 10 qu'il avait votés.

Les recettes aux guichets, tout particulièrement, ont fait l'objet d'un contrôle rendu relativement facile par l'emploi des carnets de tickets à souches mais qui nécessita, cependant, des opérations d'une certaine ampleur si l'on songe qu'il a été établi plus de 4 millions et demi de tickets et que la vérification des recettes ne pouvait se faire qu'après pointage et récolement.

Enfin, les opérations de contrôle du Délégué du Gouvernement s'étendirent aux opérations de la liquidation en ce qui concerne le matériel acheté pendant les Jeux et qui restait sans emploi dans l'avenir.

Après inventaire, il eut donc à examiner les propositions qui lui furent soumises par le bureau, après quoi il approuva ou donna avis suivant le cas, sur les états de liquidation finalement soumis à sa signature.

## La Liquidation des Services

### La Réduction du Personnel – L'Inventaire – L'Achat du Domaine de Colombes

Le contrat de location du Comité Olympique Français pour les locaux qu'il occupa Boulevard des Italiens et rue de Grammont expirait au 15 août 1924, c'est-à-dire environ quinze jours après l'expiration des Jeux. Le délai imparti pour procéder à son départ était donc très court mais son transfert était facilité par la disposition des locaux qu'il conservait encore pour six mois, 17 et 19, Boulevard Haussmann, là où avait été installée la Commission de la Presse.

En prévision de cette transformation qui, de 1.500 mètres carrés de bureaux qu'il occupait, ne devait plus lui en laisser que 400 environ, le Comité Olympique Français avait prévenu chacun de ses collaborateurs, au fur et à mesure de leur entrée en fonction, des conditions spéciales de cette collaboration. C'est pourquoi dès le 31 juillet 1924, il se séparait de cent vingt-quatre d'entre eux, ce qui lui permettait de s'installer dans ses nouveaux bureaux plus restreints.

Il dut conserver, néanmoins, certains services comme celui de la comptabilité dont le rôle, avec la liquidation et l'apurement des comptes était loin d'être terminé ; celui qui avait charge de dresser l'inventaire détaillé et estimatif du matériel sportif et d'ameublement et, enfin, le personnel chargé de la

confection de ce présent rapport. Au 31 décembre 1924, le personnel ne comptait donc plus que le Directeur du Contentieux, le Secrétaire du Délégué du Gouvernement, quatre agents comptables, quatre sténographes-dactylographes et trois secrétaires à la disposition des Commissaires Généraux.

Successivement, au fur et à mesure de l'avancement des travaux de liquidation; cette collaboration se réduisit et enfin, au mois de juillet 1925, ces comptes de gestion furent définitivement présentés à l'approbation du Comité Olympique Français.

### Les avantages matériels qu'ont tirés des Jeux, les Fédérations Sportives Françaises

Tout le matériel sportif, de quelque nature qu'il soit, de sports athlétiques, de boxe, de lutte, etc., a été attribué aux Fédérations du Comité National des Sports-Comité Olympique Français. Mais, l'opération, dont ce dernier tire sa plus belle satisfaction est celle qui lui a permis de réaliser, conformément au but qu'il s'était assigné dans son contrat avec le Racing Club de France l'acquisition des terrains de Colombes sur lesquels étaient édifiées les constructions olympiques.

Quand le Comité olympique Français, dans ses négociations avec la Ville de Paris, envisageait l'établissement d'une cité olympique à la Porte d'Auteuil, il avait surtout en vue d'associer la municipalité parisienne à la création sur la périphérie, c'est-à-dire sur un point facile d'accès, d'un parc sportif à l'intention de la jeunesse parisienne et du département.

Or, on a vu qu'il n'avait pas abouti et nous avons expliqué pourquoi et comment il se retourna vers le Racing Club de France, possesseur d'un Stade à Colombes.

Obligé d'abandonner son idée première, le Comité Olympique Français n'en persista pas moins dans son projet de tirer de l'organisation des Jeux Olympiques un avantage durable. Il se présentait à Colombes sous la forme d'un domaine d'environ 16 hectares, sur lesquels le Racing Club de France possédait une option à un prix avantageux mais qui venait à échéance le 30 septembre 1924. 16 hectares de pelouses, 16 hectares sur lesquels il ne serait édifié d'autres constructions que celles nécessitées par les Jeux, à condition toutefois d'aider le Racing Club de France à réaliser l'option. C'est à réussir cette opération que le Comité Olympique Français tendit tous ses efforts ; sa gestion extrêmement prudente son souci parfois exagéré de l'économie, son assurance sur les recettes, tout cela n'avait d'autre but que de s'assurer, en fin de liquidation, les terrains de Colombes au profit de ses fédérations affiliées.

Il y a réussi et le 9 juillet 1925, lorsqu'il versa par devant notaire la somme de 1.888.950 francs, représentant sa part d'acquisition, il oublia en un instant les écueils qu'il avait rencontrés sur sa route, il ne pensa plus aux critiques, parfois injustes, dont il fut gratifié pour ne songer qu'à la récompense enfin trouvée dans la satisfaction d'avoir doté la jeunesse d'installations et de terrains de plein air comme l'organisation d'aucun Jeux Olympiques n'avait permis de le faire.



Le Comité National des Sports-Comité Olympique Français, représentant particulièrement une force morale par le groupement de ses fédérations, n'apparaissait pas qualifié pour assurer, même en association avec le Racing Club de France, son copropriétaire, l'administration du domaine de Colombes.

Il décida donc de constituer, avec le Racing Club de France, une société qui prit le titre d'*Association Sportive du Parc Olympique de Colombes*, société administrée par quatre membres du Comité National des Sports et quatre membres du Racing Club de France, un neuvième membre pouvant être le délégué du Gouvernement.

Cette société confia la gérance du domaine au Racing Club de France qui, s'il en retire des avantages, en assume toutes les responsabilités.

Au reste, voici les grandes lignes de cette association :

L'Association Sportive du Parc Olympique de Colombes locataire des terrains et constructions de Colombes, appartenant conjointement au Comité National des Sports et au Racing Club de France, concède au Racing Club de France la gérance et l'administration des dits terrains et constructions.

Cette concession est faite pour la durée du bail consenti par le Comité National des Sports et le Racing Club de France à la dite Association, c'est-à-dire 50 années.

Il est toutefois entendu, de convention expresse, que dans le cas où le Racing Club de France, co-proprétaire des terrains et Stade de Colombes provoquerait la cessation de l'indivision existant entre lui et le Comité National des Sports, les présentes conventions seraient résiliées de plein droit et ipso facto.

Le Racing Club de France aura l'entière et libre disposition des dits terrains, stades et constructions sous la réserve des charges prévues dans les accords intervenus entre le Racing Club de France et le Comité National des Sports, c'est-à-dire, à charge :

— D'acquiescer les contributions de quelque nature qu'elles soient : foncières, portes et fenêtres, taxes ordinaires, extraordinaires et de remplacement créées ou pouvant être créées sur la propriété bâtie ou non bâtie, de manière que l'Association sportive

du Stade de Colombes ne puisse être recherchée à quelque titre et pour quelque cause que ce soit.

— De faire face à tous les frais d'entretien, de réparation, de réfection s'il y a lieu, même aux dépenses pour travaux de grosses réparations généralement à la charge des propriétaires.

— De mettre à la disposition du Comité National des Sports ou des Fédérations désignées par ce dernier, les installations olympiques.

La désignation des Fédérations sportives attributaires de ces Stades appartiendra exclusivement au Comité National des Sports.

— Le Racing Club de France percevra sur les recettes brutes de ces réunions un pourcentage fixé au maximum à huit pour cent (8%) toute latitude lui étant laissée pour traiter avec les Fédérations sportives ou leurs sociétés au mieux des intérêts de ces dernières.

## De l'influence des Jeux Olympiques sur la vie publique

Il est indéniable que les Jeux Olympiques se répercutent directement sur la vie publique et, tout particulièrement, pendant la période de leur célébration. Mais à Paris, en 1924, c'est dans le domaine commercial et industriel que leur influence s'est fait le plus nettement sentir.

Le sport, en effet a provoqué la création d'une industrie considérable aux branches multiples pour lesquelles les Jeux Olympiques pouvaient être matière à création, à présentation, à lancement. Et c'est ce qui advint, sous la forme d'une *Exposition Internationale des Sports* — la première de ce genre — qui se tint dans le Parc de Magie-City, au centre de Paris, de mai à juillet 1924.

### *L'Exposition Internationale des Sports*

On peut affirmer que, de toutes les initiatives qu'aura suscitées la célébration de la VIII<sup>e</sup> Olympiade, cette Exposition Internationale fut la plus intéressante.

Le Gouvernement français y accorda d'ailleurs son patronage et l'organisation en fut placée sous l'autorité du Ministre du Commerce et de l'Industrie et contrôlée par un délégué du Gouvernement. C'est le Comité des Sports de France aux Expositions qui constitua le Comité d'organisation, dont voici la composition :

*Président d'honneur* : M. D. MÉRILLON, Premier Président de la Cour de Cassation, Président du Comité des Sports de France.

*Président* : M. Félix CIRET, Vice-Président du Comité des Sports de France aux Expositions, Conseiller du Commerce Extérieur de la France.

*Vice-Présidents* : M. GLANDAZ, Membre du Comité Olympique International. — M. A. VOLLANT, Vice-Président du Comité des Sports de France aux Expositions.

*Secrétaire Général* : M. Marcel RIVES

*Secrétaire Général adjoint (pour la participation étrangère)* : M. LÉON, DOUARCHE, Chef de Bureau à l'Office National du Commerce Extérieur.

*Trésorier* : M. L. BIENAIMÉ.

*Trésorier Adjoint* : M. G. MOUTON.

*Avocat-Conseil* : M. CAMPINCHI.

*Membres du Comité* : MM. Paul BESSAND, J. COULEMBIER, CASTANET, G. COUSTOU, ETLING, R. LOUTIL, P. MAUREL, Paul ROUSSEAU, G. SELLIER.

Le Comité de Patronage, à la tête duquel était le Ministre du Commerce et de l'Industrie, comprenait en outre les personnalités suivantes : MM. Gaston Vidal, Sous-Secrétaire d'Etat à l'Enseignement Technique ; Henry Paté, Haut-Commissaire du Gouvernement ; le Comte Clary, Commissaire Général des Jeux de la VIII<sup>e</sup> Olympiade ; Amic, Sénateur, Président du Comité Français des Expositions.

Le délégué nommé par le Gouvernement fut M. Charneil, Conseiller d'Etat, Directeur du Personnel de l'Expansion Commerciale et du Crédit au Ministère du Commerce.

Voici comment fut établie la classification générale des objets admis à l'Exposition :

### GROUPE A.

Habillement et Equipements Sportifs  
Industries de Sport, de Tourisme et d'Education  
Physique.

### GROUPE B.

campement, Chasse, Pêche  
Appareil photographique, Voyage

### GROUPE C.

Jeux et Sports pour Enfants et Adultes.

### GROUPE D.

Fédération et Sociétés Sportives.

### GROUPE E.

Tourisme.

### GROUPE F.

Syndicats d'Initiative.

### GROUPE G.

Industrie Hôtelière.

Cette création, à Paris, d'une Exposition qui s'inspirait uniquement du sport à la veille des Jeux Olympiques, eut beaucoup de succès. L'inauguration en eut lieu dans la matinée du 9 mai par M. Henry-Paté.

En outre des objets exposés suivant la classification que nous avons énumérée plus haut, il fut installé un petit salon d'art sportif aux oeuvres de valeur inégale mais dont certaines révélaient quelque originalité.

Il y eut aussi une salle affectée aux conférences et aux films sportifs, où les champions et les grands spécialistes firent entendre la bonne parole.

Enfin, des matinées sportives, dues au Secrétaire Général, M. Marcel Rives, furent suivies par un public élégant et nombreux.



A côté de cette importante manifestation, les Jeux Olympiques inspirèrent d'autres industries et, tout particulièrement, la mode et la bijouterie.

Les cinq anneaux, emblème olympique, devinrent un motif décoratif sur lequel s'exercèrent les imaginations. Tel magasin

orna ses chapeaux de cercles enlacés et aux couleurs olympiques : tel autre lança l'écharpe féminine avec les anneaux brodés.

Des bijoutiers de la rue de la Paix mirent en vente des broches dont l'emblème olympique formait le motif monté en pierres précieuses : émeraudes, rubis, diamants, etc...

Les insignes vendues dans le commerce furent innombrables.

Les catalogues d'exposition des Grands Magasins de Nouveautés annonçaient tous des articles olympiques. Celui-ci mettait en vente un service à café dont chacune des pièces était ornée d'un athlète nageur, boxeur, rameur, etc... Celui-là se spécialisait dans les jouets d'enfants, dans les albums, dans les stylographes, dans la statuaire.

Pour les enseignes lumineuses, des fabricants s'inspirèrent des Jeux, et certain grand Magasin de Nouveautés fit une vaste décoration murale absolument remarquable.

Le music-hall y trouva matière à épisode et le compositeur matière à chanson.



Cette sorte d'engouement populaire peut paraître, à première vue, sans aucune portée. D'aucuns même la trouveront choquante. On sait, évidemment, que le commerce, le marchand des rues s'emparent avec facilité de l'événement populaire pour

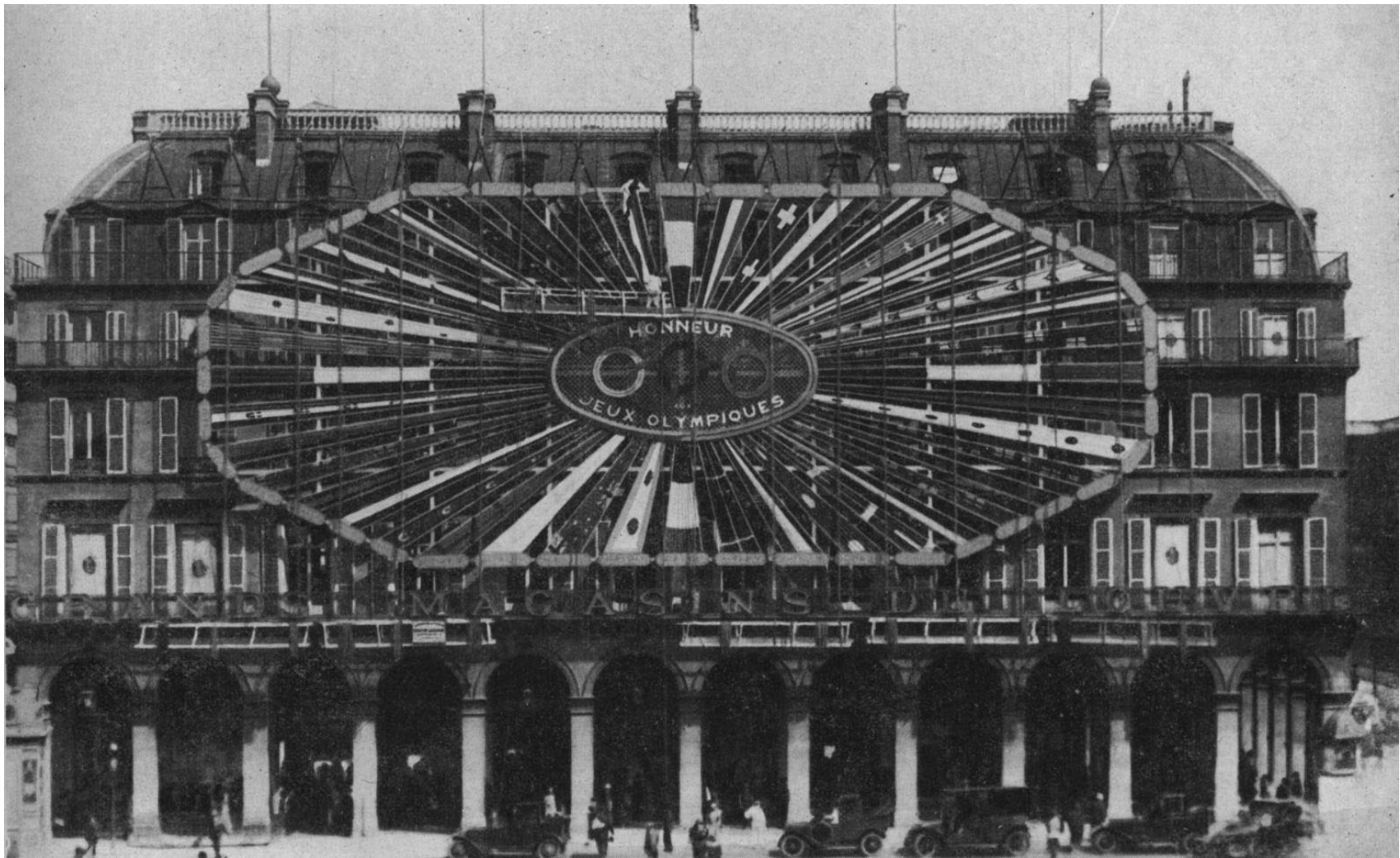

Décoration établie par un grand magasin de nouveautés à l'occasion des Jeux Olympiques.

Puis, tel tailleur livrait le (( Complet olympique )), donnant la ligne idéale à son possesseur ; les fabricants de literie vendaient le (( Lit sportif a ou le (( Lit Olympique )), qui permettait de recevoir à peu de frais le visiteur venu dans la Capitale pour les Jeux ; des bicyclettes, des lames de rasoir ont été (( spécialement fabriquées pour les Jeux Olympiques )), affirmaient les intéressés ; un journal institua un a Concours Olympique a entre ses lecteurs, qui avaient à exercer leur sagacité sur un certain nombre de questions, dont la principale était de trouver la liste des Nations Victorieuses aux Jeux de 1924. Les vainqueurs devaient recevoir une médaille (( olympique )), naturellement.

l'exploiter. Mais c'est précisément parce qu'ils commencent à discerner dans les Jeux l'événement, que les Jeux Olympiques ont cessé d'être la chose d'exception à laquelle seule s'intéressait jusqu'alors une élite.

S'il n'est pas certain que la masse ait encore saisi la portée sociale immense de l'œuvre olympique telle que l'a conçue Pierre de Coubertin, il n'en reste pas moins qu'elle ne lui est plus, aujourd'hui, étrangère.

L'idée poursuit son chemin.

Le contact sans cesse renaissant des jeunesses et le temps feront le reste. Les Jeux Olympiques seront alors ce qu'a voulu leur rénovateur : Une véritable fête quadriennale des Peuples.



# Le Comité Olympique Français à Chamonix-Mont-Blanc

## Les Bureaux — Le Logement — L'Imprimerie du C. O. F.

Dès la conclusion du contrat avec la Ville de Chamonix, le Comité Olympique Français décida l'envoi d'un délégué qui, sur place, surveillerait le degré d'avancement des travaux et ferait la liaison avec la Municipalité, liaison rendue nécessairement difficile par les 600 kilomètres séparant le siège

fut obligeamment cédée à l'Hôtel de Ville. Il logea, là, tous ses services : son chef de commissariat, quatre sténographes-dactylographes, un secrétaire aux feuilles d'engagement, un rédacteur pour le programme quotidien, un collaborateur chargé de l'habillement des athlètes français, un autre de la distribution des insignes et médailles aux officiels, concurrents, journalistes et le caissier comptable.

Un Secrétaire, délégué à l'arrivée des concurrents, officiels, membres de la Presse occupait, à la gare de Chamonix, un bureau de la Compagnie des Chemins de Fer P.-L.-M. Le

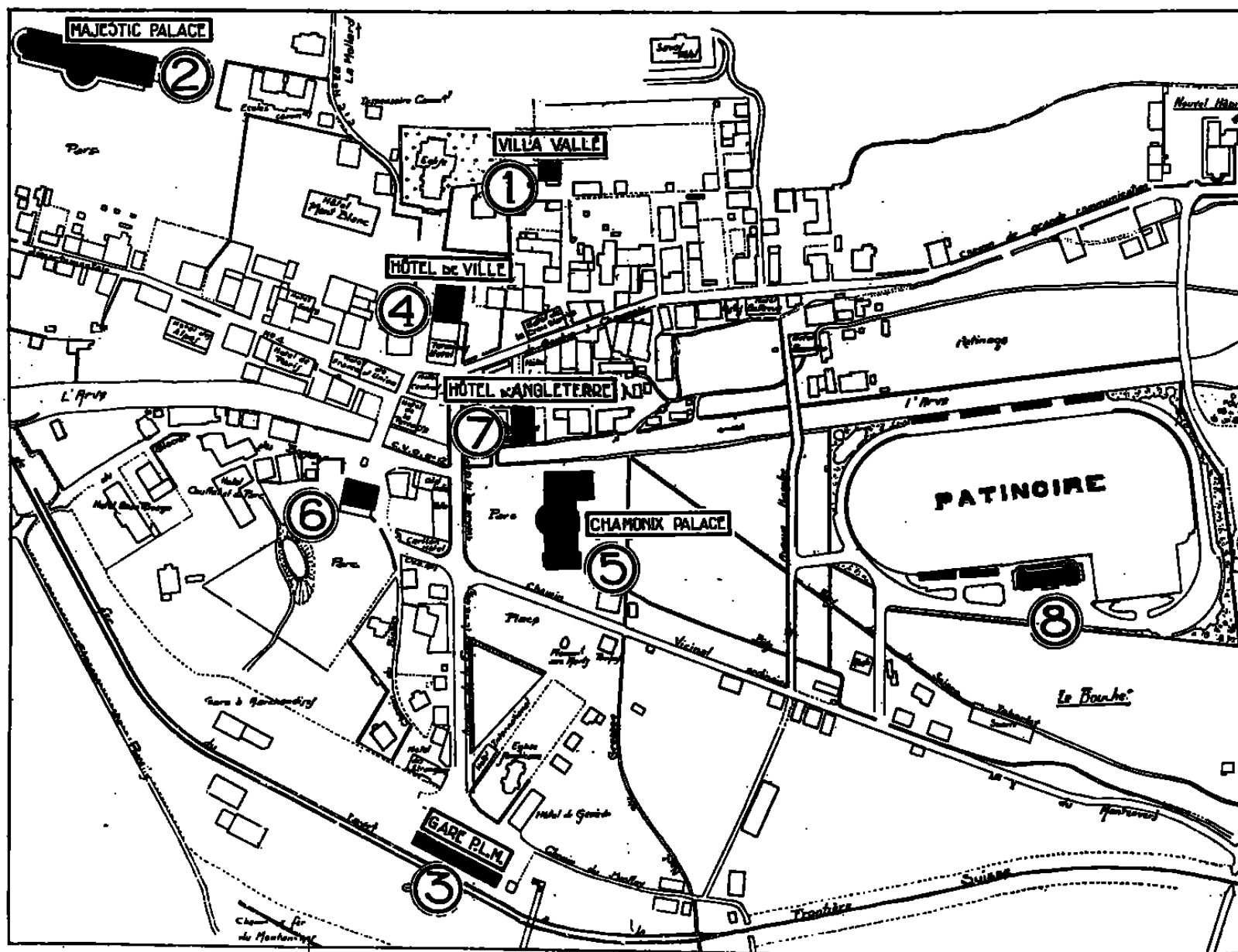

L'installation des Services du Comité Olympique Français à Chamonix-Mont-Blanc.

1. Villa Vallé, Commissariat sportif. — 2. Majestic Palace, Commissariat à la propagande et aux arts, salle des attachés, salle des Congrès. — 3. Gare P.-L.-M. Service du logement. — 4. Hôtel de Ville, Permanence générale. — 5. Chamonix-Palace, Bureau de la Presse, salle des Fêtes. — 6. Bureau de location des places. — 7. Hôtel d'Angleterre, Imprimerie. — 8. Pavillon des Sports, services téléphoniques et télégraphiques.

central, à Paris, et Chamonix. Cette simple liaison, complétée par les déplacements de représentants du Comité Olympique Français à Chamonix, s'avéra, naturellement, insuffisante quand commença la période active d'organisation. Il fallut donc songer à une installation sur place et, six semaines avant l'ouverture des Jeux, une partie du Commissariat sportif, suivi peu après des Commissariats à la Propagande et aux Arts, partirent pour Chamonix.

Le Commissariat sportif, avec le Commissaire général et le Commissaire-adjoint, prit possession d'une vaste pièce qui lui

rôle de ce délégué consistait à prendre, à leur d-te du train, les arrivants et à les conduire à l'Hôtel de Ville où, là, d'un dossier préalablement constitué au nom de chacun, était extrait le billet de logement préparé à son intention suivant les prescriptions du contrat dont nous avons donné les détails dans un chapitre précédent. Ajoutons, en outre, qu'en ce qui concernait le transport des officiels et des athlètes, le régime était celui institué pour les Jeux de Paris et dont nous expliquons, d'autre part, le mécanisme.

La liaison entre le Commissariat sportif et les délégations

## Le Service des Recettes



La villa VALLE  
où était fixé le Commissariat sportif.

étrangères était assuré suivant les dispositions en usage aux Jeux de Paris, par le service des attachés ; la liaison entre le Commissariat et le siège central, à Paris, par le téléphone. par dépêche et par une malle-courrier faisant la navette entre Paris et Chamonix après entente avec la Cie des Chemins de Fer du P.-L.-M.

Le Commissaire général à la Propagande, avec ses deux secrétaires et une sténographe, s'était installé à l'Hôtel Majestic, ainsi que le Commissaire général aux Arts, avec un secrétaire, une dactylographe et le Chef des attachés.

Enfin, l'organisme administratif du Comité Olympique Français était complété par les services d'impression du programme quotidien et l'agence de location et de perception des places.



La difficulté de faire imprimer sur place et dans des conditions spéciales le programme quotidien, avait amené le Comité Olympique Français à envisager une installation particulière. C'est ainsi que l'imprimerie Willy Fisher, avec laquelle il devait traiter quelques jours plus tard pour l'impression du programme des Jeux de Paris, consentait à prendre à sa charge la confection et la vente du programme des Jeux d'Hiver, ce pourquoi elle transporta, à Chamonix, une machine à imprimer du type Minerve et un moteur électrique.

Installée, avec son personnel, dans les sous-sols de l'Hôtel d'Angleterre, elle réalisa complètement cette entreprise dont le Comité Olympique Français n'eut qu'à se louer. Elle tira par fractions de 150 à 500 une dizaine de mille de programmes dont elle assura la vente sur la patinoire, puis au tremplin de saut en ski et à la piste de bobsleigh.



Les services du C.O.F. à l'Hotel-de-Ville  
de Chamonix-Mont-Blanc.

Le Comité Olympique Français passa une convention avec la *Société Générale* pour l'organisation de son service des recettes et d'abonnement. Nous en expliquerons, plus loin, les modalités. Aussi bien il ne devint effectif pour les Jeux de Paris qu'après avoir été essayé aux Jeux de Chamonix, où la Société Générale s'installa avec son personnel de Contrôleurs et de Caissiers, dans un local situé au centre de la Ville.

L'organisation, telle qu'elle avait été conçue d'accord avec le Comité Olympique Français, fit ses preuves et n'eut à subir aucune modification quant à son application aux Jeux de Paris.

On verra, ci-contre, le mouvement des recettes et des spectateurs aux différentes enceintes pendant la période du 25 janvier au 4 février 1924.

## Les Services Annexes

Le système de la régie photographique contrôlée par le Comité Olympique Français, envisagé pour les Jeux de Paris, commença à fonctionner à Chamonix. En outre des opérateurs officiels, il fut cependant fait appel à la collaboration des photographes de la Ville, qui se montrèrent très avertis des nécessités de la photographie sportive.

Les prises de vues cinématographiques furent exécutées par la Société concessionnaire dont le contrat avec le C.O.F.



L'imprimerie des programmes  
à l'Hôtel, d'Angleterre.

jouait aussi bien pour Chamonix que pour Paris. Il fut tiré, des Jeux d'Hiver, un film remarquable de 3.500 mètres, qui fit magnifiquement revivre cette manifestation incomparable.

L'information (( parlée )) fut organisée au moyen du haut-parleur, sous la direction de l'ingénieur Prénat. Chacune des installations fut dotée d'un appareil : la patinoire, la piste de bobsleigh, le tremplin de saut en ski ; ainsi, le public était constamment tenu au courant des résultats, des détails des courses, enfin, des multiples péripéties que constitue une épreuve sportive.

Ce système d'information, qui fait aujourd'hui partie de toute manifestation de quelque envergure, rendit les plus grands services au C.O.F., en même temps qu'il remporta un beau succès auprès des spectateurs.

Le service médical était dirigé par le Docteur Sauphar, de Paris, en collaboration avec le Docteur Agnel, de Chamonix. Il eut à intervenir plus particulièrement aux épreuves de bobsleighs, au cours desquelles des retournements de bobs causèrent une fracture et une luxation. Au saut en ski, l'accident le plus sérieux est celui survenu à l'américain Omtved, qui eut un déboitage du genou et qui, après les premiers secours donnés à Chamonix, fut dirigé, par les soins du Comité Olympique Français, sur un hôpital de Paris d'où il sortit quelque temps après complètement rétabli.



## LE SERVICE DES RENSEIGNEMENTS AU PUBLIC



Le tableau d'affichage de la patinoire mesurant 10, m de haut, sur 20 m. de large.

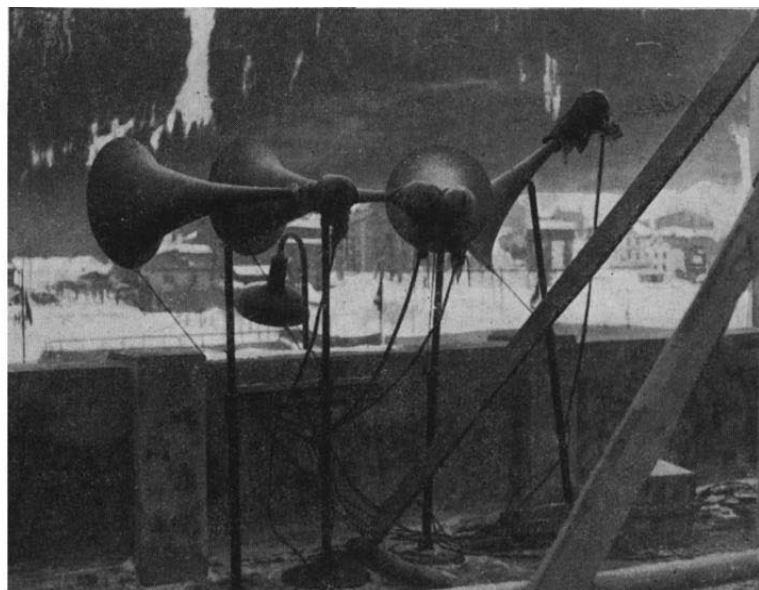

Les hauts-parleurs installés sur la terrasse du Pavillon des Sports à la patinoire, se faisant entendre jusque dans la ville.

## Les Communications Télégraphiques et Téléphoniques

### Le Concours de l'Administration des Postes, Télégraphes et Téléphones

Voici les dispositions qui furent prises par l'administration française des P. T. T., à la demande du Comité Olympique Français, pour doter le bureau de Chamonix-Mont Blanc des moyens d'actions nécessaires à la transmission des communications téléphoniques et à l'émission des dépêches des membres de la Presse internationale appelés à suivre les Jeux de Chamonix.



Les services de transmissions télégraphiques et téléphoniques installés à la patinoire.

Service téléphonique. — Neuf circuits avaient été installés

- 3 circuits Chamonix-Paris ;
- 2 circuits Chamonix-Lyon ;
- 1 circuit Chamonix-Genève ;
- 1 circuit Chamonix-Annecy ;
- 1 circuit Chamonix-Annemasse ;
- 1 circuit Chamonix-Le Fayet.

En outre, 4 cabines téléphoniques étaient installées à la Patinoire. La communication entre l'une de ces cabines et le Siège central du C.O.F., à Paris, était obtenue à tout instant de la journée, en cinq minutes maximum

13 fonctionnaires étaient venus renforcer, à cet effet, le service normal de Chamonix.

*Service télégraphique.* — Plus important encore, ce service avait nécessité un personnel de renfort composé d'un contrôleur et de trente techniciens détachés de Paris, dirigés par M. Bara-tuel, qui fut le chef de service des Jeux de Paris.

Des appareils télégraphiques rapides, au nombre de quatre, avaient été installés dans les sous-sol du pavillon de la Patinoire et montés par les soins du service technique de Paris. Ils étaient affectés aux communications ci-après :

- Chamonix-Paris Central ;
- Chamonix-Paris Bourse ;
- Chamonix-Paris Central et Londres ;
- Chamonix-Genève.

Ces appareils, du modèle Baudot quadruple, permettaient la transmission vers les postes désignés par dix claviers. Pour obtenir l'écoulement rapide des télégrammes de presse et des télégrammes de toute nature, des conducteurs avaient été construits entre Chamonix et Le Fayet, dans une vallée, qui, en raison de la neige abondante et de la glace, présentait pour la construction de trois lignes les plus grandes difficultés. Au surplus, ces lignes, exposées aux intempéries, nécessitaient une vérification journalière effectuée par une équipe d'ouvriers monteurs, choisis parmi les meilleurs du Service d'Annecy.

Grâce à toutes ces précautions, il ne s'est pas produit d'interruption gênante et les dépêches purent être expédiées, même dans les instants les plus chargés, dans le monde entier au fur et à mesure que les épreuves se déroulaient.

Du 25 janvier au 5 février 1924, il a été ainsi transmis : 2.146 télégrammes à destination de tous pays. Ils formaient un total de 292.392 mots.

A noter que ces télégrammes n'étaient pas envoyés tout au cours de la journée, mais en bloc à l'issue de chaque épreuve.

A Chamonix comme à Paris, l'administration des P. T. T. a fourni non seulement un effort considérable, mais elle s'est montrée, en toutes circonstances, la collaboratrice la plus dévouée du Comité Olympique Français.

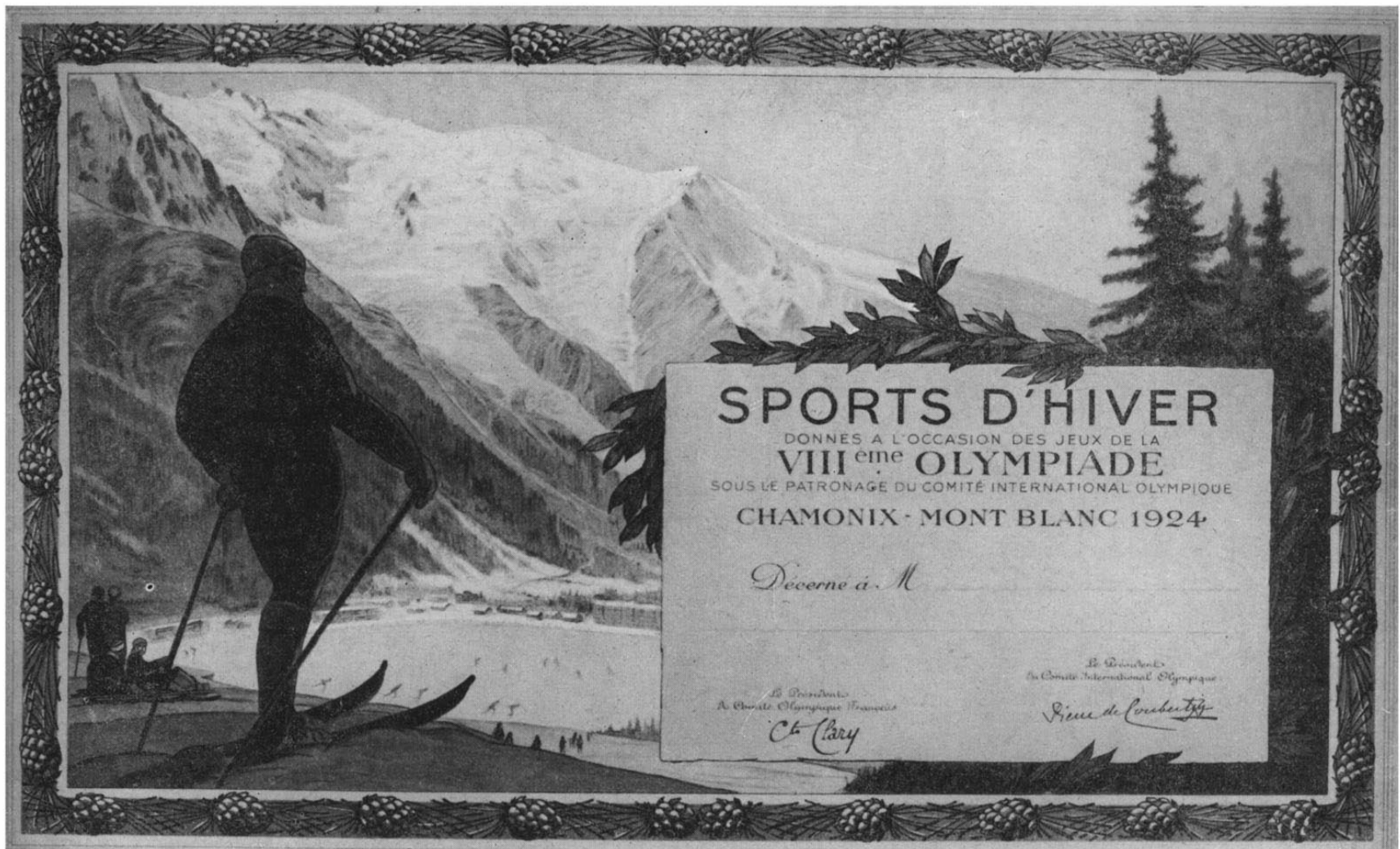

Le diplôme des Jeux d'Hiver.

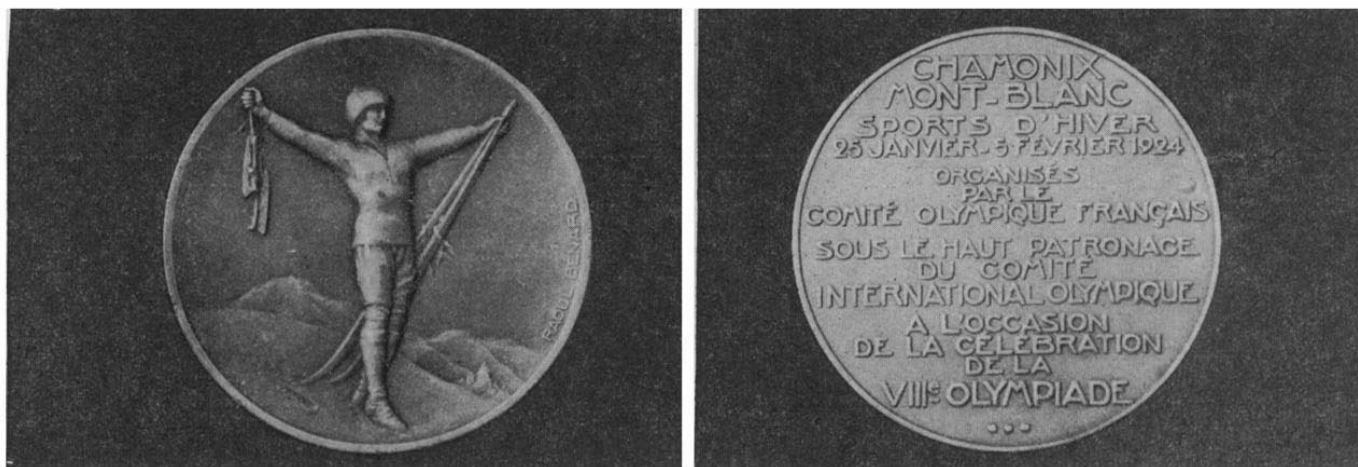

La médaille des Jeux d'Hiver.



Les insignes des officiels, des journalistes et des concurrents.

## Le Concours de l'Armée

Le service d'ordre, sur une aussi vaste étendue que celle nécessitée par les installations de la patinoire, de la piste de bobsleighs, du tremplin de saut en ski, offrait d'autant plus de difficultés que les ressources en fonctionnaires étaient beaucoup plus limitées à Chamonix qu'à Paris. Force fut donc de faire appel aux services de l'armée.

En principe, l'armée n'apporte son concours sous cette forme que dans les manifestations sportives d'ordre militaire. Seul, le Ministre de la Guerre pouvait prescrire une dérogation, et c'est ce qu'il consentit en raison du caractère spécial que présentait l'organisation des Jeux d'Hiver.

Le Général Gouverneur Militaire de Lyon reçut donc mission de mettre à la disposition de la Municipalité de Chamonix un détachement du 159<sup>e</sup> Régiment d'Infanterie, de Briançon, qui assura non seulement le service d'ordre, avec l'aide de la gendarmerie locale, à toutes les manifestations, mais encore, procéda aux travaux de déblaiement de la neige à la Patinoire.

Enfin, en outre de ce détachement, la fanfare des chasseurs alpins fut également mise à la disposition des organisateurs.

## Les Diplômes et Médailles

À l'encontre du Diplôme des Jeux Olympiques, le Diplôme des Jeux d'Hiver ne fut pas l'objet d'un concours. L'idée générale en fut soumise aux services artistiques de l'Imprimerie qui, déjà, avait exécuté le papier à lettre du Comité Olympique Français, la maison Debar. C'est elle qui se chargea et du dessin et de l'impression.

2.000 exemplaires ont été décernés aux officiels et aux athlètes.

La Médaille, comme celle des Jeux de Paris, fut mise au concours. C'est un graveur Raoul Bénard qu'en fut confiée l'exécution. La frappe a été exécutée à 2.000 exemplaires par les ateliers de la Monnaie, à Paris.

## La Presse aux Jeux d'Hiver

Les Jeux d'Hiver, organisés à l'occasion de la célébration de la VIII<sup>e</sup> Olympiade, avaient réuni les engagements de 17 nations. Ce succès témoignait de l'intérêt soulevé par cette véritable première manifestation internationale de sports de neige et de glace ; aussi la Presse, fidèle écho de l'opinion publique, se devait-elle d'être largement représentée. On en jugera par la nomenclature, que nous donnons ci-dessous, des journaux et des rédacteurs qu'ils avaient délégués à Chamonix :

### ARGENTINE

E. de Lascano Tegui, *Caras y Caretas*, Buenos-Ayres. — Monsegut, *La Nacion*. Buenos-Ayres. — Trazar Ricardo, *La Capitale*, Rosario.

### BELGIQUE

R.-J. Basset, *La Dernière Heure*, Bruxelles. — Van Hasenbrouck, *Le Matin*, Anvers.

### CANADA

W. Ingram, *Canada Press Association*, Bureau de Paris.

### ETATS-UNIS

F.-K. Abbott, *International News Service*. Bureau de Paris. — Getlin, *New-York American* ; J. Lauric *Philadelphia Ledger*, Philadelphie. — Miller, *United Press* ; W. Robertson, *New-York Herald*. Edition de Paris. — T.-T. Topping, *Associated Press of America*, Bureau de Paris. — H. Walles, *Chicago Tribune*. Bureau de Paris.

### FINLANDE

Eljas Erkko, *Helsingin Sanonial* Helsingfors.

### FRANCE

J. Augier, *Les Alpes Sportives*, Grenoble. — G. Berthillier, *La Vie Lyonnaise*, Lyon. — M. Besson, *Le Petit Dauphinois*, Grenoble. — G. Bruni, *Le Gaulois*, Paris. — A. Bontemps.



Les affiches éditées par le Réseau du P.-L.-M. à l'occasion des Jeux Olympiques de Chamonix-Mont-blanc 1924

*Paris-Soir*, Paris. — Condamine, *Express de Lyon*, Lyon. — D. Cousin, *La Liberté*, Paris. — J. Curral, Agence Havas, Paris. — Daninos, *Sports de Neige et de Glace*, Paris. — Desmonceaux, *Le Petit Parisien*, Paris. — Domergue, *L'Information*, Paris. — R. Dotin, *L'Echo des Sports*, Paris. — E.-G. Drigny, *L'Intransigeant*, Paris. — R. Ducret, *Le Figaro*, Paris. — A. Duriaux, *Aéro-Sport*, Paris. — Ch. Faroux, *L'Auto*, Paris. — De Fleurac, *Dessinateur*, Paris. — Gretor, *Arlequin*, Paris. — R. Guérin, *Le Matin*, Paris. — E. Guinet, Agence Havas, Paris. — Honoré, *L'Illustration*, Paris. — G. Hanot, *Excelsior*, Paris. — Kelen Labouret, *Les Lectures pour Tous*, Paris. — De Lafreté, *L'Echo de Paris*, Paris. — Lauwick, *Le Figaro*, Paris. — R. Lehmann, *L'Intransigeant*, Paris. — A. Massard, *La Liberté*, Paris. — Max Mathey, *Le Journal*, Paris. — Model, *L'Auto*, Paris. — Monmarché, *Les Guides Bleus*, Paris. — P. Pelletier, *L'Echo des Sports*, Paris. — M. Perrot, *Sporting*, Paris. — Frantz-Reichel *L'Avenir*, Paris. — De Reuze, *Miroir des Sports*, Paris. — P. Rousseau, *Le Temps*, Paris. — Tignol, *L'Auto*, Paris. — Touchet, *L'Illustration*, Paris. — Serge Véber, *La Presse*, Paris. — De Velle, *L'Ouest-Eclair*, Rennes. — Ph. Vieux, *Le Progrès de Lyon*, Lyon.

#### GRANDE-BRETAGNE

Alberry, *The Bystander*, Londres. — Donohuc, *Daily Chronicle*, Bureau français. — Elcock, *The Graphic*, Londres. — A. Glarner, *Exchange Telegraf*, Bureau de Paris. — Thomson, *The Graphic*, Londres.

#### HOLLANDE

L. Avocat, *Telegraaf*, Amsterdam. — A.-J. Coucke, *Sport Kronik*, La Haye. — B. de Jong Van Beek en Donk, *Nieuwe Rotterdamsche Courant*, Rotterdam. — H.-I. Van Meurs, *Het Vaterland*, La Haye. — Thormann, *De Maasbode*, Rotterdam.

#### ITALIE

W. Baldi, *Diana*, Florence. — Dott. Lando Ferretti, *La Gazzetta dello Sport*, Milan. — Fraccaroli, *Corriere della Sera*, Milan. — Mauri Silvio, *Corriere della Sera*, Milan. — G.-A. de Verzoni, *Corriere della Sera*, Milan.

#### JAPON

R. Siguetokou, *Tokio Asahi*, Tokio.

#### NORVEGE

Finn Amundsen, *Idraestlir*, Christiania. — Einar Diesen, *Aftenposten*, Christiania. — Sparre, *Morgenposten*, Christiania.

#### SUEDE

Hilding Alinder, *Stockholm Tidningen*, Stockholm. — Henning Haglind, *Veckojournalen*, Stockholm. — Marcus Hentzel, *Seving*, Stockholm. — Johan Klercher, *Svenska Dagbladet*, Stockholm. — Sven Lindhagen, *Idrottsbladet*, Stockholm. — Erick Pallin, *Stockholm Dagblad*, Stockholm. — Erick Severin, *Tidningernas Telegrambyra*, Stockholm. — Torsten Tegneur, *Idrottsbladet*, Stockholm. — Leo Tisseau, *Dagens Niheler*, Stockholm.

#### SUISSE

*Le Mondain*, Genève. — Buchli, *Sport*, Zurich. — Decraur, *La Suisse Sportive*, Genève. — Mayer, *Pro-Sport*, Territé-Montreux. — Arnold Wehrle, *Schwitzer Sportnachrichten Bureau*, Zurich.

#### TCHÉCOSLOVAQUIE

A. Sekora, *Lidovi Noving*, Brünn.

Au total, 88 journalistes représentant autant de journaux ou agences et 14 pays.



Le Commissariat sportif du Comité Olympique Français à Chamenix-Mont-Blanc.

De gauche à droite: MM. J. DALBANNE, A. AVE, FRANTZ-REICHEL, Allan H. MUHR, L. MAGNUS.



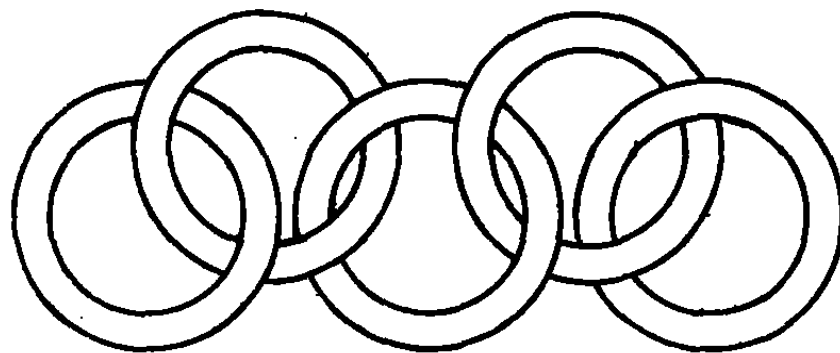

CITIUS

ALTIUS

FORTIUS



# TITRE V

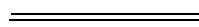

## APRÈS LES JEUX

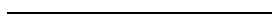

# Lettres des Délégations Nationales et des. Personnalités Officielles

## AU COMITÉ OLYMPIQUE FRANÇAIS

---

Les Jeux Olympiques sont aujourd'hui un événement considérable de la vie moderne. Comme tels ils font l'objet, dans la presse mondiale, de commentaires, d'études critiques, d'observations qui, pour les Jeux de Paris, ont donné matière à d'innombrables colonnes de journaux, revues ou magazines. Soigneusement relevés et classés ces articles dans toutes les langues du monde, traduisent bien, qu'ils louent ou qu'ils critiquent, l'intérêt, la passion même, que soulève cette manifestation grandiose de l'activité sportive des peuples. Ils forment à eux seuls plusieurs volumes qui complètent magnifiquement les archives des Jeux de la VIII<sup>e</sup> Olympiade.

Mais, à côté de la presse, les Comités Olympiques Nationaux, des délégations, des fédérations, ont également manifesté leur sentiment sur ces Jeux auxquels ils avaient, eux, participé. Les lettres qu'ils ont adressées à ce sujet au Comité Olympique Français constituent pour lui un précieux testimonial qu'il a pensé devoir reproduire dans ce rapport.

Voici donc, en dehors des lettres particulières qui lui sont parvenues, celles émanant des personnalités officielles des nations ayant participé aux Jeux de Paris :

*Lettre du Comité Olympique Suédois.*

Stockholm, 15 Septembre 1924.

Au Comité Olympique Français,

Le Comité Olympique Suédois a l'honneur par la présente lettre de vous exprimer ses sentiments de vive gratitude pour les marques réitérées qu'il a reçues de votre extrême amabilité et de votre grande bienveillance non seulement pendant les travaux préparatoires de la VIII<sup>e</sup> Olympiade mais encore pendant toute la durée des Jeux.

Les Officiels et les athlètes Suédois ayant eu l'avantage de prendre part à la VIII<sup>e</sup> Olympiade ont exprimé leur admiration pour la manière excellente dont vous avez su organiser et mettre à exécution les Jeux Olympiques, bien que le nombre des nations participantes ait, de beaucoup, dépassé toute attente.

Si, quelquefois, les Leaders de la Délégation Suédoise ont manifesté un désir bien fondé, vous avez toujours accueilli leurs propositions avec la 'plus grande obligeance. et le' Comité Olympique Suédois est heureux de vous dire combien il apprécie votre empressement d'aller au-devant de ses souhaits.

Selon l'opinion du Comité Olympique Suédois, la VIII<sup>e</sup> Olympiade a été admirablement organisée, et le grand succès qu'ont obtenu les Jeux Olympiques à Paris 1924 est largement mérité.

Pour le Comité Olympique Suédois

*Le Président*  
GUSTAVE ADOLPHE.

---

*Lettre du Comité Olympique Américain.*

Paris, July 28 th. 1924.

Dear Count Clary,

This is to say good-bye and to thank you for courtesy and many kindnesses.

May God be with you till we meet again.

Cordially yours.

Robert M. THOMPSON.

*Lettre de M. le Capitaine C.-A. Hagberg,  
attaché à S.A.R. le prince de Suède.*

Paris, le 29 juillet 1924.

Monsieur le Comte,

S. A. R. le Prince Gustave Adolphe de Suède m'a chargé de vous transmettre ses sincères remerciements pour la médaille commémorative que vous avez bien voulu lui faire parvenir, ainsi que pour l'aimable courtoisie qu'il a toujours rencontrée cher vous pendant la glorieuse VIII<sup>e</sup> Olympiade.

Veillez agréer, Monsieur le Comte, les assurances de ma haute considération.

C.-A. HAGBERG,

*Capitaine*

*Attaché à la personne de S. A. R.  
le Prince Gustave Adolphe de Suède.*

---

*Lettre de la Délégation du Brésil.*

Paris, le 16 Juillet 1924.

Monsieur le Président,

Etant obligé de rentrer au Brésil par le bateau (( Gelria )) qui part de Cherbourg demain. je viens par la présente vous témoigner toute ma reconnaissance pour l'aimable accueil que le Comité Olympique Français a bien voulu réserver aux athlètes brésiliens et à moi.

Par la même occasion je vous pria de prendre bonne note que Monsieur Byington reste chargé des affaires de cette délégation jusqu'à son départ au Brésil.

Veillez agréer, Monsieur le Président, avec mes vifs remerciements, l'assurance de ma considération la plus distinguée.

R. NETTO.

*président*



*Lettre de M. J.-G. Merrick,  
Membre du C. I. O. pour le Canada.*

Toronto, 24 octobre 1924.

My dear Reichel,

I desire to take this opportunity on my arrival home, to express to you, and through you to the Executive of the French Olympic Committee, and also Mr. Allan Muhr, International Secretary, my appreciation and thanks for the courtesy received during my stay in Paris, in connection with the 8TH Olympiad.

The conduct of a series of games of such magnitude as these, entails not only an immense amount of work, but the necessity to bring to bear the highest executive ability in planning and execution. I feel that the French Olympic Committee was very successful, indeed, in achieving this very difficult work.

The technical details of the Games were, so far as my observation went, thoroughly satisfactory. The difficulties that arose in boxing, and wrestling were more largely those of the failure of police control, rather than to failure of the technique of the games.

I have no patience with the critics who accepted the occasion of a few unfortunate incidents to denounce the games, and the whole Olympic movement as doomed to inevitable failure. These critics, had neither knowledge of affairs nor vision in their criticism. I am thoroughly convinced that the games were up to a very high standard and that they achieved their purpose of being one of the most successful in the series of international events, which will, as the series continue, help materially in not only the improvement of athletics in all countries, but will mean eventually more in international sportsmanship and good will.

I would be glad if you would convey to your associates and colleagues my remembrances and thanks.

Yours very sincerely.

James G. MERRICK.

---

*Lettre du Comité Olympique Néerlandais.*

La Haye, le 10 septembre 1924.

Messieurs,

Au nom du Comité Olympique Néerlandais, nous avons l'honneur de vous remercier chaleureusement de l'hospitalité merveilleuse que vous nous avez réservée, ainsi qu'à tous nos athlètes, lors des Jeux Olympiques de Paris.

Nous avons été extrêmement touchés de l'accueil amical et de la façon vraiment excellente, dont nous avons toujours été reçus par tous ceux qui collaboraient à votre organisation.

Si nous nous permettons de citer quelques noms, c'est-à-dire ceux de M. Frantz-Reichel et de M. Denis, c'est pour dire que nous avons été en particulier en relation avec eux, et qu'ils ne se sont jamais montrés las de nous renseigner sur tout ce que nous voulions savoir, même en dehors de leur propre organisation en vue de notre travail pour les Jeux de 1928.

Nous tenons à vous faire savoir que nous avons apprécié très hautement cet accueil tout à fait sportif et nous vous prions de vouloir croire à nos remerciements réitérés.

Veillez agréer, Messieurs, l'expression de nos sentiments très distingués.

M. SCHARROO  
*Vice-Président.*

V a n ROSSEM  
*Secrétaire.*

*Lettre du Comité Olympique Hellène.*

Athènes, le 1<sup>ER</sup> Juin 1925.

Monsieur le Président et cher Collègue,

Nous sommes chargés par le Comité Olympique Hellène de vous prier de vouloir bien transmettre au Gouvernement Français ses plus vifs remerciements pour la médaille que vous nous avez fait parvenir à titre de souvenir pour la célébration des Jeux de Paris en 1924.

Le Comité Olympique Hellène vous prie de croire que les athlètes hellènes ayant pris part aux Jeux de la VIII<sup>ME</sup> Olympiade conserveront à jamais le souvenir reconnaissant de la réception chaleureuse dont ils ont été l'objet dans votre beau pays et du succès grandiose qui a couronné vos nobles efforts.

Veillez agréer, Monsieur le Président et cher Collègue, l'expression de nos sentiments les plus distingués.

*Le Président*  
G. AVEROFF.

*Le Secrétaire Général*  
M. RINOPOULOS.

---

*Lettre du Comité Olympique Finlandais.*

Helsingfors, 15 Janvier 1925.

Messieurs,

J'ai eu le grand plaisir de recevoir votre très honorée du 30 décembre et vous remercie cordialement pour les vœux que vous y exprimer.

Vous me remercier pour la bonne collaboration de mon Comité, mais, en estimant votre bienveillance, je veux seulement vous dire, que c'est entièrement à nous de vous remercier pour tout ce que vous avez fait pour nous, pour nos athlètes et pour notre participation dans les Jeux à Paris.

En vous remerciant cordialement pour tout, veuillez agréer, Monsieur, l'assurance de mes sentiments les plus distingués.

Ernst KROGIUS.

*Président du Comité Olympique Finlandais*

---

*Lettre du Comité Olympique Canadien.*

July 21 th. 1924.

Dear Sir,

Before leaving Paris, I desire on behalf of the Canadian Olympic Committee to express to you and the French Olympic Committee our sincere appreciation for the many kindnesses and courtesies which have been shown to our Canadian team while in Paris.

We shall take back the very best of memories of the treatment received at your hands, and I sincerely trust that it will be our privilege to meet again in the very near future.

Again extending, our heartfelt thanks and the very best of wishes to yourself and your Committee.

I am,  
Yours very sincerely.

A.-T. MULQUEEN.  
*Président, Canadian Olympic Committee.*

*Lettre du Comité Olympique Danois.*

Copenhague, le 14 Janvier 1925.

Messieurs,

Nous avons l'honneur de vous accuser bonne réception de votre très estimée lettre du 30 écoulé, par laquelle vous nous adressez vos vœux les plus sincères à l'occasion du Nouvel An, dont nous vous remercions et que nous vous rendons le plus sincèrement.

Nous profitons de l'occasion pour vous remercier une fois de plus du bon accueil que vous aviez donné à nos délégués et athlètes lors de la célébration des Jeux Olympiques à Paris dans l'année qui vient de s'écouler.

Veillez agréer, Messieurs, l'expression de nos sentiments les plus distingués.

*Le président*                      *Le Secrétaire Général*  
CASTENSCHOLD.                      V. NYHOLM.

---

*Lettre du Comité Olympique Haïtien.*

Haïti, 26 Janvier 1925.

Monsieur le Président,

Je m'empresse d'accuser réception de votre lettre du 30 décembre dernier me transmettant les vœux la plus sincères du Comité National des Sports — Comité Olympique Français, ainsi que ses remerciements au Comité Olympique Haïtien pour sa collaboration à la célébration des Jeux de la VIIIe Olympiade, si grandiosement célébrés à Paris, l'an dernier.

En vous retournant nos souhaits les meilleurs à l'occasion de 1925, vous nous permettez de vous remercier aussi pour l'accueil sympathique de votre Comité à notre petite équipe qui a participé à cette manifestation, bien plus dans le but de témoigner sa sympathie à la France que de faire une démonstration sportive parmi tant de célébrités mondiales.

Veillez agréer, M. le Président, l'assurance de nos meilleurs sentiments.

*Le Président,*                      *Le Secrétaire Général.*  
André CHEVALLIER                      HENEC DORSINVILLE

---

*Lettre du Comité Olympique Letton.*

Riga, le 5 Janvier 1925.

Monsieur le Président,

Mes meilleurs remerciements pour vos bons souhaits de Nouvel An. Moi de même je vous envoie mes vœux les plus sincères.

Cela m'a été une grande satisfaction personnelle d'avoir pu collaborer à la VIIIe Olympiade sous votre direction aimable et experte.

En vous remerciant chaudement de votre prévenance pour moi et mes compatriotes, je vous prie d'agréer, Monsieur le Président, l'expression de ma plus haute considération.

*Le Président du Comité*  
*Olympique de Lettonie*  
DICKMANS.

*Lettre du Comité Olympique Egyptien.*

Alexandrie, le 23 Janvier 1925.

Cher collègue,

Ayant présenté votre lettre du 30 décembre à notre réunion du 15 courant, j'ai été chargé par notre Comité de vous transmettre ses félicitations pour le succès qu'ont obtenu les Jeux Olympiques de Paris grâce à la parfaite organisation de votre Comité.

Veillez agréer, cher collègue, l'expression de mes sentiments les meilleurs.

A. BOLANAACHI.  
*Chargé du secrétariat*

---

*Lettre du Comité Olympique Hongrois.*

Paris, le 27 Juillet

Monsieur le Président,

A la clôture des Jeux Olympiques j'éprouve le vif désir de vous remercier le plus sincèrement, au nom du Comité Olympique Hongrois, des athlètes hongrois participant et des officiels hongrois de votre bienveillance et du bon accueil que vous nous avez réservé.

Permettez-moi, Monsieur le Président, de vous exprimer mon admiration pour la manière dont le Comité organisateur a su accomplir une tâche qui dépasse de loin quant au nombre de participants, du résultat et des difficultés, inévitables par suite d'une décentralisation imposée par les circonstances, celle des Olympiades précédentes. L'organisation de la VIIIe Olympiade, nous la considérons comme modèle.

En vous demandant de bien vouloir faire l'interprète près du Comité Olympique Français et du Comité organisateur de mes remerciements réitérés et de ma reconnaissance, je vous prie, Monsieur le Président, d'agréer les assurances de ma considération la plus sincère.

Jules de MUSZA  
*Co-Président du Comité Olympique*  
*Hongrois.*

---

*Lettre de l'Association Suisse de Football*  
*et d'Athlétisme.*

Zurich, le 12 Juin 1924.

Monsieur le Secrétaire Général,

De retour en Suisse, nous nous empressons de vous présenter nos meilleurs et sincères remerciements, pour la façon dont la façon dont les organes du Comité Olympique Français et particulièrement vous, nous avez facilité le séjour à Paris et notre participation au tournoi olympique de football.

Nous vous prions de bien vouloir être notre interprète auprès des divers Comités chargés de l'organisation des Jeux, pour leur présenter l'expression de notre gratitude pour la bienveillance qu'on a démontrée à la Délégation Suisse.

Vous réitérant nos vifs remerciements, nous vous prions de croire, Monsieur le Secrétaire Général, à l'assurance de nos sentiments les plus distingués.

*Le Chef de la Délégation Suisse :*  
GASSMANN.

*Lettre du Comité Olympique Britannique.*

Londres, 6 th January, 1925.

Dear Sir.

On behalf of the British Olympic Association I am writing to thank you for your extremely kind letter wishing us all good luck and happiness in the New Year.

I can only repeat that any help we were able to give our friends on the French Olympic Committee both before and during the Eighth Olympiad was given because of the great friendship which we feel towards you all.

Believe me,  
Yours sincerely.

R.-J. KENTISH BRIG.-GÉNÉRAL  
HON. SECRETARY.

---

*Lettre du Comité Olympique Portugais.*

Paris, le 23 Août 1924.

Cher Collègue,

Partant pour le Portugal, je vous serais très obligé d'envoyer toute correspondance, invitations, convocations, avis, etc., que vous jugerez utiles de nous faire parvenir, à M. le Sénateur Dr. Jose Pontés, à l'Hôtel du Palais d'Orsay.

Je vous félicite de la merveilleuse organisation des Jeux Olympiques et je vous prie d'agréer l'expression de mes sentiments d'admiration.

F. NOBRE GUEDES  
*Secrétaire Général*  
*du Comité Olympique Portugais*

---

*Lettre de M. le Commandant Sverre,*  
*Membre du C. I. O. pour la Norvège.*

Christiania, le 2 Septembre 1924.

Mon cher Collègue,

Au retour de manœuvres effectuées ici, en Norvège, je m'empresse de venir vous présenter mes félicitations pour la grandiose olympiade qui vient de se terminer et vous remercier profondément pour l'amitié, l'hospitalité et la très grande amabilité que vous nous avez témoignées — vous et tous les membres du Comité Olympique Français — à moi personnellement et à tous mes compatriotes norvégiens, à toute la Norvège.

Les journées pendant lesquelles eurent lieu les Jeux de la VIIIe Olympiade sont, inoubliables et, grâce à vous et à vos Comités, pleines de leçons et de bons souvenirs pour toute la vie ! (( Je présente à vous tous et de tout mon cœur les profonds remerciements de moi-même et de la Norvège entière )).

Veillez agréer, cher Comte Clary, et cher Collègue, avec l'assurance de ma très haute considération, mes meilleures salutations les plus distinguées et les plus dévouées.

Commandant SVERRE.

*Dépêche de M. Krogius,*  
*Membre du C. I. O. pour la Finlande.*

Paris, 14 Juillet 1924.

L'équipe Finlandaise réunie avec ses compatriotes à Paris vous adresse, Monsieur le Président, ses félicitations les plus cordiales à propos de la Fête Nationale. Elle y joint ses remerciements sincères pour le très aimable accueil à Paris ainsi que pour l'admirable organisation des Jeux Olympiques.

ENCKELL  
*Ministre de Finlande*  
KROGIUS  
*Membre du Comité International Olympique*

---

*Lettre du Comité Olympique Norvégien.*

Oslo, le 10 Janvier 1915.

Monsieur le Président,

Nous vous remercions beaucoup pour votre aimable lettre du 30 décembre dernier, et pour vos bonnes salutations à l'occasion du nouvel an.

Permettez-nous à notre tour de vous exprimer nos vœux les plus sincères pour le sport de la France. Recevez aussi nos meilleurs remerciements pour les jours mémorables et précieux qu'ont passé nos athlètes à Paris pendant les Jeux Olympiques.

Nous vous prions d'agréer, Monsieur le Président, l'expression de nos sentiments les plus distingués.

J. KRAG.  
O. HAMMERSTAD.

---

*Lettre du Comité Olympique Yougoslave.*

Zagreb, 23 Juillet 1924.

Monsieur le Président et cher Collègue,

Je regrette beaucoup, Monsieur le Président, que la maladie de Madame Bucar ne m'ait pas permis de venir à Paris pour participer aux fêtes de la VIIIe Olympiade. Malheureusement mon Collègue le Colonel Gjukié fut également empêché d'assister aux fêtes à Paris, retenu à la frontière de la Macédoine.

Cependant, j'ai l'honneur de vous remercier sincèrement pour l'aimable bonté que vous avez témoigné à nos athlètes et gymnastes yougoslaves pendant leur séjour aux Jeux Olympiques à Paris.

Veillez agréer, Monsieur le Président et cher Collègue; l'expression de mes sentiments distingués.

*Le Président du C.O. Yougoslave*  
D<sup>r</sup> FR. BUCAR

---

*Dépêche du Comité Olympique*  
*Tchécoslovaque.*

Praha, 2 Août 1924.

Le Président et les Membres du Comité Olympique Tchécoslovaque rentrant à Prague, félicitent le Comité Olympique Français de la splendide réussite des Jeux et le remercient de l'amitié dont ils ont été comblés.

Guth JARKOVSKY.

*Lettre du Comité Olympique Suisse.*

Paris, le 30 Juillet 1924.

Monsieur le Président et Messieurs,

Avant de quitter le sol si hospitalier de la douce et belle France nous tenons à VOUS exprimer la vive admiration et les très sincères félicitations du Comité Olympique Suisse pour, l'organisation si brillante et le parfaite réussite des Jeux de la VIIIe Olympiade.

Nous vous exprimons également notre profonde gratitude pour les sentiments d'amitié que nous témoignèrent les membres de votre Comité et pour l'appui si précieux et constant que nous avons trouvé auprès d'eux et de vos employés.

Veillez agréer, Monsieur le Président et Messieurs, l'expression de nos sentiments les plus distingués.

*Le Président :*                      *Le Secrétaire Général*  
W. HIRSCHY.                              Dr. F. MESSERLI.

---

*Lettre du Comité Olympique Australien.*

London, 5 th. August 1924.

Dear Mr. Reichel,

I called in on Friday morning while in Paris on a hurried trip, to see you and Mr. Muhr before returning but found that you had gone to Lyons in connection with some sporting event.

I desired to ask you if you would kindly let me know what procedure I should adopt in order to get six of the full reports of the Olympiade when published and what would be their cost, as I desire to make presentations of them to the controlling authorities in Australia, and also to place one in the National Museum as a record of 1924 Olympic Games.

I have to again express to you and to the French Olympic Committee my sincere appreciation of your efforts on behalf of my countrymen from Australia and such expressions as are now conveyed to you will be conveyed officially by myself on my return to the Government of Australia and also to the whole of the controlling Athletic bodies.

With all good wishes to Mr. Muhr and yourself and with the recollection of many pleasant moments in your company.

Believe me.

Yours very sincerely.

W. TAYLOR.  
Chairman  
*Australian Olympic Federation*

---

*Dépêche de M. Harald Petri,*  
*Délégué Général de la Suède.*

Quevy, 16 Août 1924.

Au moment où la Délégation Suédoise quitte le sol glorieux de la France, je sens le besoin de vous remercier encore une fois au nom de tous mes compatriotes de l'accueil charmant dont nous avons été l'objet pendant les inoubliables jours de la huitième Olympiade qui fut pour vous et la France un succès complet.

PETRI  
*Délégué général de la Suède*

*Lettre du Général Balck,*  
*Membre au C. I. O. pour la Suède.*

Stockholm, 21 Octobre 1924.

Cher ami,

Conservant toujours un souvenir agréable des beaux jours que j'ai passés à Paris l'été dernier, je tiens à vous exprimer ma reconnaissance sincère pour la réception et l'hospitalité grandioses que vous avez offertes à tous les participants aux Jeux Olympiques à Paris 1924. La VIIIe Olympiade a été un grand succès, dont vous pouvez être personnellement très fier.

Nous venons de publier un rapport sur les Jeux dans lequel nous exprimons notre admiration de l'organisation excellente des Jeux. Vous ne comprenez pas le texte suédois, mais vous pouvez juger par les illustrations que nous avons tâché d'être objectifs, en rendant justice à tous les événements. Je vous en enverrai un exemplaire.

Recevez, mon cher ami, l'assurance de mes sentiments les plus chaleureux et les plus dévoués.

Victor BALCK.

---

*Lettre de la National Rifle Association*  
*de la Grande-Bretagne.*

8 th. October 1924.

Dear Sir,

I am directed by the Council of the National Rifle Association to convey to you their thanks for the unfailing courtesy extended to the Representatives from Great Britain who took part in the Shooting Competitions at the recent Olympic Games. The facilities afforded them, and the arrangements so kindly made for their convenience and comfort on the occasion of their visit to France were greatly appreciated.

Yours faithfully.

C. ETCHES  
*Major*  
*Secretary - N.R.A.*

---

*Lettre du Président de la Fédér. Intern.*  
*de Natation Amateurs.*

Jan. 4 th 1925.

Dear Sir,

I am in receipt of your letter containing the greetings of your Comité for the Year ; which I beg to acknowledge and at the same time convey to you our good wishes for the year that is before us.

Your labors in 1925 should be considerably higher than in 1924 but I know that work for sport is a labor of love. I would like whilst writing you to express my appreciation of all you and your Comité did during the last Olympiad, speaking for our sport everything event very easy and it was a pleasure. Thanks to your good work. My Federation were very delighted to work with you and to do their part in carrying out a most creditable fonction.

Yours very.

S.-W. HEARN.

*Lettre de M. le Dr Fr.-M. Messerli,*  
Secrétaire Général du Comité Olympique Suisse.

Lausanne, le 3 Août 1924.

Monsieur le Secrétaire Général et cher Collègue,

Je m'en voudrais, au lendemain des inoubliables Jeux de la VIIIe Olympiade, de ne pas vous dire combien fut grand mon plaisir à assister à ces Jeux et de ne pas vous féliciter encore pour leur magnifique organisation et leur brillante direction.

Je tiens spécialement à vous remercier très cordialement, vous et vos distingués collègues du Comité Olympique Français, de l'amabilité dont vous avez constamment fait preuve à l'égard de notre mission Suisse; je vous prie aussi de remercier le nombreux personnel de vos bureaux de sa parfaite courtoisie. Comme je vous l'ai déjà signalé avant de quitter Paris, la Mission Suisse n'a eu aucune réclamation à formuler au sujet de l'organisation des Jeux; nous avons constaté que les qualifications, les cartes d'identité, les bons de transport, le nombre des insignes pour les officiels et pour les concurrents, etc., concordaient exactement avec les listes que nous avons eu l'honneur de vous transmettre pendant la période préparatoire des Jeux.

Malgré le travail qu'ils m'ont occasionné vu mes fonctions de secrétaire général d'un Comité Olympique National, les Jeux de la VIIIe Olympiade me laissent un excellent et inoubliable souvenir; votre constante amabilité à mon égard et celle de vos dévoués collaborateurs ont de beaucoup facilité ma tâche de secrétaire général du Comité Olympique Suisse.

En vous témoignant encore mes sincères sentiments de vive gratitude et en répétant :

(( Vive le Comité Organisateur des Jeux de la VIIIe Olympiade )),  
je vous transmets, Monsieur le Secrétaire Général et cher Collègue, mes souvenirs les meilleurs et l'assurance de mes sentiments très distingués.

*Le Secrétaire Général du C.O.S :*  
D<sup>r</sup> Fr.-M. MESSERLI.

---

*Lettre de l'Equipe Américaine de Tir  
aux Armes de Chasse.*

17 Juillet 1924.

Monsieur le Président,

L'Equipe Américaine de tir aux armes de chasse a le plaisir de vous exprimer sa reconnaissance de la réception qui lui a été faite en France et de sa satisfaction de la manière dont les concours ont été organisés.

Ils tiennent à vous transmettre leurs remerciements avant de rentrer en Amérique.

Agréer, Monsieur le Président, l'expression de nos sentiments les meilleurs.

William. N. TAYLOR

*Délégué de l'Equipe Américaine de Tir aux  
Armes de Chasse.*





# TABLE DES MATIÈRES

MENS FERVIDA IN CORPORE LACERTOSO. . . . .	1
<i>Composition du Comité International Olympique</i> . . . . .	2

## TITRE I

### HISTORIQUE DES JEUX OLYMPIQUES

Dans la Vieille Grèce — Les Jeux Olympiques à Olympie . . . . .	13
Au dix-neuvième siècle. — Athènes essaye de faire revivre Olympie . . . . .	19
<i>Le Fonctionnement du Comité International Olympique.</i> . . . .	27
<i>Les Précédents Jeux</i> . . . . .	28
<i>Le Choix de Paris</i> . . . . .	31

## TITRE II

### LA PRÉPARATION DES JEUX DE PARIS 1924. — LES TRAVAUX PRELIMINAIRES.

<i>Le Comité exécutif des Jeux de la VIIIe Olympiade</i> . . . . .	37
<i>Comment a été conçu le mécanisme organisateur</i> . . . . .	39
<i>Recherche des moyens financiers</i> . . . . .	42
<i>Le Concours architectural des Stades Olympiques</i> . . . . .	43
<i>La proposition du Racing Club de France.</i> . . . .	46
<i>La subvention de l'Etat</i> . . . . .	47
<i>Le Délégué du Gouvernement.</i> . . . .	49
<i>La Cité Olympique de Colombes.</i> . . . .	50
<i>Les moyens d'accès au Stade de Colombes.</i> . . . .	56
<i>Le problème de la circulation.</i> . . . .	57
<i>Le logement — Village olympique.</i> . . . .	60
<i>L'Invitation aux Nations.</i> . . . .	62
<i>La Propagande avant les Jeux.</i> . . . .	63

## TITRE III

### ORGANISATION DES RÉUNIONS ET RÉSULTATS DES ÉPREUVES SPORTIVES ET DES CONCOURS D'ART.

<i>Le succès dei Jeux de Paris, par M. Frantz-Reichel</i> . . . . .	68
<i>Les Cérémonies protocolaires et la Physionomie des grandes journées de Colombes</i> . . . . .	69

### *Les Innovations apportées à l'organisation technique des réunions. — Au Stade de Colombes.*

Le Réseau téléphonique . . . . .	71
Le Tableau d'affichage . . . . .	72
Les Hauts-Parleurs . . . . .	73
La Téléphonie sans fil . . . . .	74
<i>Le Programme et le Calendrier des Jeux</i> . . . . .	74
<i>Les Règles générales des Jeux Olympiques</i> . . . . .	77
<i>Tableau des nations engagées</i> . . . . .	79
<i>La cérémonie d'ouverture des Jeux</i> . . . . .	81
La préparation du défilé des Athlètes . . . . .	82
Le défilé des Délégations . . . . .	85

### COMPTE RENDU DES REUNIONS ET DES ÉPREUVES.

#### ATHLÉTISME

94

N° 1 100 Mètres plat . . . . .	101
N° 2 200 Mètres plat . . . . .	104
N° 3 400 Mètres plat . . . . .	108
N° 4 800 Mètres plat . . . . .	109
N° 5 1.500 Mètres plat . . . . .	112
N° 6 5.000 Mètres plat . . . . .	114
N° 7 10.000 Mètres plat . . . . .	116
N° 8 Marathon . . . . .	118
N° 9 3.000 Mètres steeple chase . . . . .	124
N° 10 110 Mètres haies . . . . .	124
N° 11 400 Mètres haies . . . . .	128
N° 12 10.000 Mètres marche . . . . .	130
N° 13 Saut en hauteur . . . . .	132
N° 14 Saut en longueur . . . . .	134
N° 15 Triple saut . . . . .	135
N° 16 Saut a la perche . . . . .	136
N° 17 Lancement du javelot . . . . .	138
N° 18 Lancement du disque . . . . .	140
N° 19 Lancement du poids . . . . .	142
N° 20 lancement du marteau . . . . .	143
N° 21 Pentathlon . . . . .	143
N° 22 Décathlon . . . . .	147
N° 23 Cross country épreuve individuelle . . . . .	151
N° 24 Cross country épreuve par équipes . . . . .	155
N° 25 400 Mètres relais . . . . .	156
N° 26 1.600 Mètres relais . . . . .	159
N° 27 3.000 Mètres plat (équipes). . . . .	160

<b>AVIRON</b>	<b>163</b>
N° 28 Un rameur (skiff) . . . . .	169
N° 29 Pair oar. . . . .	170
N° 30 Double scull . . . . .	170
N° 31 2 Rameurs de pointe avec barreur . . . . .	172
N° 32 4 Rameurs de pointe sans barreur. . . . .	174
N° 33 4 Rameurs de pointe avec barreur . . . . .	174
N° 34 8 Rameurs de pointe avec barreur. . . . .	176
 <b>BOXE</b>	 <b>180</b>
N° 35 Poids mouches . . . . .	185
N° 36 Poids coqs . . . . .	188
N° 37 Poids plumes. . . . .	189
N° 38 Poids légers . . . . .	192
N° 39 Poids k-moyens. . . . .	192
N° 40 Poids moyens. . . . .	196
N° 41 Poids mi-lourds . . . . .	198
N° 42 Poids lourds . . . . .	200
 <b>CYCLISME</b>	 <b>202</b>
N° 43 1.000 Mètres piste. . . . .	207
N° 44 50 Kilomètres piste, sans entraîneurs . .	210
N° 45 2.000 Mètres piste, tandems . . . . .	212
N° 46 4.000 M. piste, course poursuite p. équ.	212
N° 47 188 Kilomètres route, course individuelle	215
N° 48 188 Kilomètres route, course par équipes	218
 <b>JEUX ÉQUESTRES</b>	 <b>220</b>
N° 49 Championnat équestre, épr. individuelle	226
N° 50 Championnat équestre, épr. par équipes	243
N° 51 Concours de dressage. . . . .	246
N° 52 Concours de sauts d'obstacles. Pris des Nations, épreuve individuelle. . . . .	249
N° 53 Concours de sauts d'obstacles, épreuve par équipes . . . . .	260
 <b>ESCRIME</b>	 <b>262</b>
N° 54 Fleuret Messieurs, épreuve individuelle	268
N° 55 Fleuret Dames, épreuve individuelle. . . . .	274
N° 56 Épée, épreuve individuelle. . . . .	276
N° 57 Sabre, épreuve individuelle . . . . .	283
N° 58 Fleuret, épreuve par équipes . . . . .	288
N° 59 Épée, épreuve par équipes . . . . .	296
N° 60 Sabre, épreuve par équipes. . . . .	306
 <b>FOOTBALL</b>	
N° 61 Tournoi par équipes . . . . .	315
 <b>GYMNASTIQUE</b>	 <b>337</b>
N° 62 Barre horizontale (rec.). . . . .	346
N° 63 Barres parallèles . . . . .	350

N° 64 Anneaux . . . . .	352
N° 65 Corde lisse . . . . .	336
N° 66 Cheval en longueur . . . . .	358
N° 67 Cheval en largeur . . . . .	339
N° 68 Cheval-Arçons . . . . .	362
N° 69 Concours général (individuel) . . . . .	364
N° 70 Concours général (équipes) . . . . .	367

**LAWN-TENNIS 373**

N° 71 Simple Messieurs . . . . .	378
N° 72 Simple Dames . . . . .	384
N° 73 Double Messieurs . . . . .	387
N° 74 Double Dames . . . . .	392
N° 75 Double Mixte . . . . .	394

**LUTTE GRÉCO-ROMAINE 396**

N° 76 Poids coqs . . . . .	404
N° 77 Poids plumes . . . . .	407
N° 78 Poids légers . . . . .	410
N° 79 Poids moyens . . . . .	413
N° 80 Poids mi-lourds . . . . .	415
N° 81 Poids lourds . . . . .	417

**LUTTE LIBRE 420**

N° 82 Poids coqs . . . . .	425
N° 83 Poids plumes. . . . .	427
N° 84 Poids légers. . . . .	428
N° 85 Poids mi-moyens. . . . .	430
N° 86 Poids moyens. . . . .	431
N° 87 Poids mi-lourds. . . . .	433
N° 88 Poids lourds. . . . .	434

**NATATION 436**

N° 89 100 Mètres, nage libre (Messieurs). . . .	446
N° 90 100 mètres, nage sur le dos (Messieurs)	448
N° 91 200 Mètres, brasse (Messieurs). . . . .	449
N° 92 400 Mètres, nage libre (Messieurs). . . .	452
N° 93 1.500 mètres, nage libre (Messieurs). .	454
N° 94 Plongeurs de Haut Vol ordinaires (Mrs)	456
N° 93 Plongeurs de Haut Vol variés (Mrs)	459
N° 96 Plongeurs du Tremplin (Messieurs). .	466
N° 97 100 Mètres, nage libre (Dames). . . . .	473
N° 98 100 Mètres, nage sur le dos (Dames). .	474
N° 99 200 Mètres, brasse (Dames). . . . .	476
N° 100 400 Mètres, nage libre (Dames). . . . .	478
N° 101 Plongeurs du Tremplin (Dames). . . . .	480
N° 102 Plongeurs de Haut Vol ord. (Dames)	480
N° 103 800 Mètres relais, nage libre (Messieurs)	485
N° 104 400 Mètres relais, nage libre (Dames)	486
N° 105 Water Polo . . . . .	488



## PENTATHLON MODERNE

N° 106 Épreuve individuelle ..... 497

## POIDS & HALTÈRES 505

N° 107 Poids plumes ..... 511

N° 108 Poids légers ..... 511

N° 109 Poids moyens ..... 512

N° 110 Poids mi-lourds ..... 512

N° 111 Poids lourds ..... 514

## POLO A CHEVAL

N° 112 Tournoi par équipes ..... 526

## RUGBY

N° 113 Tournoi par équipes ..... 535

## TIR DE CHASSE 543

N° 114 Tir sur cerf courant, coup, simple, épreuve individuelle ..... 550

N° 115 Tir sur cerf courant, coup double, épreuve individuelle ..... 551

N° 116 Tir aux pigeons d'argile, épr. indiv. 352

N° 117 Tir sur cerf courant, coup simple, épreuve par équipes ..... 554

N° 118 Tir sur cerf courant, coup double, épreuve par équipes ..... 555

N° 119 Tir aux pigeons d'argile, épr. par équ. 558

## TIR A LA CIBLE 560

N° 120 Tir aux armes libres, distance 600 m., épreuve individuelle ..... 569

N° 121 Tir miniature, carabine à 50 m. .... 570

N° 122 Pistolet automatique ou revolver libre, distance 25 mètres ..... 574

N° 123 Tir aux armes libres, distances 400, 600, 800 mètres, épreuve par équipes 575

## YACHTING 580

N° 124 Yacht monotype ..... 589

N° 125 Yacht de 6 mètres ..... 592

N° 126 Yacht de 8 mètres ..... 597

## LES CONCOURS D'ART 601

Architecture ..... 605

Littérature ..... 607

Musique ..... 607

Peinture ..... 607

Sculpture ..... 609

*La cérémonie de clôture des Jeux* ..... 613

*Classement général des Nations aux Jeux Olympiques de Paris 1924* ..... 616

Les démonstrations hors programme ..... 618

La Pelote Basque ..... 618

Le Canoë Canadien ..... 624

La Boxe Française ..... 625

La Canne ..... 626

*Les Jeux de l'Enfance* . . . . . 627

*Fêtes et Réceptions* ..... 629

In cérémonie du Trentenaire des Jeux Olympiques ..... 629

La cérémonie à Notre-Dame ..... 631

La soirée de gala à l'Opéra ..... 633

La saison théâtrale ..... 634

La Fête de Nuit au Bois de Boulogne ..... 635

Réception du Comité International Olympique au Palais de l'Élysée ..... 635

Réception du Comité International Olympique à l'Hôtel de Ville de Paris ..... 635

Réception des Athlètes à l'Élysée ..... 638

Réception des Athlètes et des Dirigeants Olympiques par In Municipalité de Paris ..... 638

*Les Banguels* ..... 640

## LES SPORTS D'HIVER

*Les Jeux d'Hiver de Chamonix, par Frantz-Reichel* ..... 643

*Le choix de Chamonix* ..... 644

*Le programme* ..... 646

*Règles générales des Sports d'Hiver* ..... 646

*La construction et l'aménagement des terrains* 648

*La cérémonie d'ouverture* ..... 654

*Classement officiel des nations* ..... 661

### *Compte rendu des épreuves*

N° 127 Patinage Course, distance 500 mètres 669

N° 128 Patinage Course, distance 1.500 mètres 670

N° 129 Patinage Course, distance 5.000 mètres 677

N° 130 Patinage Course, distance 10.000 mètres 674

N° 131 Patinage Course, 4 distances (500 m. — 1.500 m. — 5.000 m. — 10.000 m.) ..... 676

N° 132 Concours de figures, Dames ..... 678

N° 133 Concours de figures, Messieurs ..... 678

N° 134 Concours de figures, Couples ..... 683

N° 135 Ski, course, Grand Fond, 50 Km. 688

N° 136 Ski, course, Fond, 18 Km. .... 691

N° 137 Ski, sauts du Tremplin ..... 693

N° 138 Ski, course et sauts combinés ... .. 694

N° 139 Ski militaire, course de 30 Km. .... 701

N° 140 Hockey sur glace ..... 704

N° 141 Curling ..... 711

N° 142 Bobsleigh ..... 714

*La Cérémonie de clôture des Jeux d'Hiver* .... 721

*Liste des Athlètes vainqueurs aux Jeux Olympiques de Paris 1924 et aux Jeux hivernaux de Chamonix-Mont-Blanc 1924* ..... 722

*Un poème inédit de Jean Richepin : Salut aux Athlètes* ..... 726

*Liste des engagés dans les Jeux de la VIIIe Olympiade Paris 1924 et les Premiers Jeux Olympiques d'Hiver, Chamonix-Mont Blanc 1924* ..... 727

<i>Tableau récapitulatif des engagements</i> (Paris et Chamonix-Mont Blanc) .....	764
<i>Tableau récapitulatif des concurrents</i> (Paris et Chamonix-Mont Blanc) .....	765
<i>Liste des Personnalités officielles</i> (Paris et Chamonix-Mont Blanc) .....	766

## TITRE IV

### L'ORGANISATION GENERALE DU COMITÉ OLYMPIQUE FRANÇAIS. — ORGANISATION SPORTIVE ET ADMINISTRATION. — STATISTIQUES D'ENSEMBLE.

#### A PARIS

<i>Le Siège Social</i> .....	778
La répartition des bureaux .....	780
Tableau d'ensemble de la collaboration .....	780
<i>Le Secrétaire Général et ses principaux services.</i>	
Le courrier .....	780
Les chapitres du classement décimal .....	781
Les procès-verbaux des séances, .....	788
Les communiqués à la Presse .....	788
Le transport des athlètes .....	788
Le service des renseignements .....	790
<i>Le Commissariat Sportif.</i>	
Les commissions techniques .....	790
Le service des engagements .....	790
Le programme des réunions .....	795
Le service photographique .....	795
Le cinéma .....	796
Le service médical .....	797
<i>L'installation télégraphique et téléphonique pendant les Jeux.</i>	
Le rôle de l'Administration française .....	797
Au village olympique .....	797
Au stade olympique .....	798
Sur les stades annexes .....	798
<i>Le Service des Attachés</i> .....	799
<i>Les Médailles et Diplômes</i> .....	800
Le Vase olympique .....	802
<i>La propagande pendant les Jeux</i> .....	802
<i>La Commission de la Presse</i> .....	803
Liste des journalistes accrédités aux Jeux de Paris .....	804
<i>L'exploitation des Stades.</i>	
Le compartimentage des gradins .....	812

Les tickets d'entrée — La vente aux guichets — La location .....	814
Convention avec la Société Générale .....	815
Etat récapitulatif des recettes et des spectateurs (Paris et Chamonix-Mont Blanc) .....	817
<i>Le service des Invitations</i> .....	818
Les cartes d'invitation .....	819
Les insignes spéciaux .....	819
<i>Le service d'ordre.</i>	
La collaboration de la Police Municipale .....	820
<i>Les Hymnes nationaux</i> .....	822
<i>Les assurances</i> .....	822
<i>Les concessions</i> .....	823
<i>Le Commissariat Administratif — La Trésorerie</i> .....	824
L'organisation financière .....	824
Ventilation en dépenses du budget des Jeux Olympiques de 1924 .....	825
La Souscription nationale .....	826
Compte d'exploitation des Jeux Olympiques de 1924 .....	827
<i>Le contrôle du Gouvernement</i> .....	827
<i>La liquidation des services</i> .....	828
<i>Les avantages matériels qu'ont tirés des Jeux les Fédérations Sportives Françaises</i> .....	828
<i>De l'influence des Jeux sur la vie publique.</i> . . . .	829

### LE COMITE OLYMPIQUE FRANÇAIS A CHAMONIX-MONT BLANC.

<i>Les Bureaux — Le Logement — L'Imprimerie du C. O. F.</i> .....	831
<i>Le service des Recelles</i> .....	832
<i>Les services annexes</i> .....	832
<i>Les communications télégraphiques et télépho- niques</i> .....	833
<i>Le concours de l'armée</i> .....	835
<i>Les Diplômes et Médailles</i> .....	835
<i>La Presse aux Jeux d'Hiver</i> .....	835

## TITRE V

### APRÉS LES JEUX.

<i>Lettres des Délégations nationales et des personnalités officielles au Comité Olympique Français</i> . . . . .	840
---	-----

## **Notes sur la version numérique du Rapport Officiel des Jeux de la VIII<sup>ème</sup> Olympiade, Paris, 1924 Comprenant le Rapport des 1<sup>ers</sup> Jeux Olympiques d'hiver, Chamonix, 1924**

La version numérique du Rapport Officiel des Jeux de la VIII<sup>ème</sup> Olympiade a été réalisée dans l'idée de produire la réplique la plus fidèle possible du document original. Les notes techniques qui suivent se proposent de décrire les différences entre les documents numérique et imprimé ainsi que les détails techniques du document numérique.

### **Le document original**

Les dimensions de la version originale sur papier du Rapport Officiel de 1924 est de (32 cm x 23½ cm). La couverture et le dos du livre sont gravés de pictogrammes sportifs sur une surface maroquinée bleu marine. La couverture postérieure a aussi une surface maroquinée bleu marine, avec les lettres LF entourées d'une guirlande gravée sur la couverture. Les mots "VIII<sup>me</sup> Olympiade" sont imprimés en lettres dorées à l'intérieur d'un cadre doré sur la couverture, et sans cadre sur le dos. Quelques versions du livre ont un dos de cuir; d'autres ont un dos cartonné.

Le volume est de 852 pages, dont douze ne sont pas numérotées. Il y a deux pages blanches en papier épais au début et à la fin du livre. Il y a une demipage titre avec les mots "VIII<sup>e</sup> Olympiade, Paris, 1924" et une photo à part précédant la page titre. Les pages 643 à 721 contiennent le rapport des I<sup>ers</sup> Jeux Olympiques d'hiver sous le titre "Les Sports d'Hiver". Plusieurs types de caractères d'imprimerie sont utilisés dans la version électronique du livre. Le texte principal, les légendes des photos et les têtes de page utilisent le New Century Schoolbook; les numéros utilisent Minion Expert. Ces types de caractères d'imprimerie sont une approximation proche des types originaux utilisés dans le livre.

### **Traits particuliers de la version numérique:**

- La couverture postérieure et la reliure ne sont pas incluses dans la version numérique.
- Les pages blanches à l'avant et à l'arrière du volume ne sont pas représentées dans la version numérique.
- Les illustrations et photos en format paysage ont été passées de la position verticale à l'horizontale pour faciliter la vision.
- La version numérique comporte une liste de signets hyper-liés qui sert de table des matières. Le choix d'une tête de chapitre vous mènera à la section correspondante du document.
- Les quatre dernières page du document sont une table des matières. Les éléments de la table sont hyper-liés. Le choix d'un élément vous mènera à la section correspondante du document.

### **Profil de la version numérique:**

Titre du dossier:	1924.pdf
Dimension du dossier:	118.373 KB
Format:	Adobe Acrobat Portable Document Format (PDF), Version 3.0
Document d'origine :	Les Jeux de la VIII <sup>e</sup> Olympiade Paris 1924: rapport officiel. Comité Olympique Français. Ed., M.A. Avé, Paris: Librairie de France, n.d.

Environnement: Windows 95  
Date de création: Septembre 1998  
Logiciel de conversion: Adobe Capture 2.01, Adobe Acrobat 3.0, EnFocus Pitstop  
Resolution d'image: 72 dpi pour les images sur fond gris  
Caractères numériques: New Century Schoolbook, Minion Expert.  
Services de conversion: Glyphica Solutions, 2224 Old Middlefield Way, Mountain View, CA  
94043. [www.glyphica.com](http://www.glyphica.com)

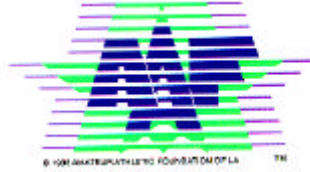

## Notes on the digitized version of the Official Report of the Games of 8<sup>th</sup> Olympic Games, Paris, 1924

The digital version of the Official Report of the Games of the 8<sup>th</sup> Olympics was created with the intention of producing the closest possible replica of the original printed document. These technical notes are intended to describe the differences between the digital and printed documents and the technical details of the digital document.

### The original document

The original paper version of the 1924 Official Report has dimensions of 12 <sup>3</sup>/<sub>4</sub> inches x 9 <sup>1</sup>/<sub>2</sub> inches (32 x 23 <sup>1</sup>/<sub>2</sub> cm). The book's cover and spine are embossed with raised pictograms of sports in the Games on a navy blue pebbled surface. The back cover is also a navy blue pebbled surface, with the letters LF surrounded by a garland embossed into the cover. The words "VIII<sup>me</sup> Olympiade" are impressed in gold lettering inside a gold frame on the cover, and without the frame on the spine. Some versions of the book have a leather spine; others are paperboard. The entire book is printed in French.

The book is 852 pages, twelve of which are unnumbered. There are two blank, heavy bond pages at both the front and back of the book. The title page reads "Les Jeux De La VIII Olympiade, Paris, 1924. There are several fonts used in the electronic version of the book. The main text of the book, photo captions and page headers are in New Century Schoolbook; numbers are in Minion Expert. These fonts are a close approximation of the original fonts used in the book.

### Special features of the digital version:

- \* The back cover and the binding are not included in the digital version.
- \* Blank pages at the front and back of the book are not represented in the digital version.
- \* Illustrations or photos in landscape format were rotated from vertical to horizontal to make viewing easier.
- \* The digital version includes a bookmark list (on the left side of the image frame), which functions as a hyperlinked table of contents. Selecting a topic heading will take you to the corresponding section in the document.
- \* The final page of the document is an original index to the document. This page has been hyperlinked to the relevant sections of the document itself. Selecting a topic in this index will take you to the corresponding section in the document.

### Profile of the digital version:

File name:	1924.pdf
File size:	118,373 KB
Format:	Adobe Acrobat Portable document Format (PDF), Version 3.0
Source document:	Les Jeux de la VIIIe Olympiade Paris 1924: rapport officiel. Comité Olympique Français. Ed., M.A. Avé, Paris: Librairie de France, n.d.
Creation Platform:	Windows 95
Creation Date:	September 1998
Conversion Software:	Adobe Capture 2.01, Adobe Acrobat 3.0, EnFocus Pitstop
Image Resolution:	72 dpi for grayscale images
	Digital Fonts: New Century Schoolbook, Minion Expert.
Conversion Services:	Glyphica Solutions, 2224 Old Middlefield Way, Mountain View, CA 94043. <a href="http://www.glyphica.com">www.glyphica.com</a>

